

# F U J I H E N S O K U K I





## 環境調和型企業の実現を目指して

富士変速機株式会社は、お客様の満足と評価が何よりも大切と考え、確かな技術力と創造力をベースに、「付加価値」のある製品の技術開発と、「お客様の理想を形にする」設計思想をコンセプトに考えております。そして、品質体制の強化とサービスの向上に注力し、お客様と協働による事業の構築に高い評価を得ております。

そして、創業六十余年になる現在、永年培われてきた生産技術と品質管理のもと、機械加工技能の向上と技能継承に精励致しております。また、法令および企業倫理の遵守に行動規範を設定し推進すると共に、環境規制に適応したモノづくりと環境保全に配慮した生産管理の確立に取り組んでおります。

「環境への配慮」と「技術の進化」を両立させ、お客様ならびに株主様そしてお取引様に信頼される環境調和型企業を目指し真摯に取り組んでまいります。

### Aiming to Become an Environmentally Conscious Company

FUJI HENSOKUKI CO., LTD. considers customer satisfaction and their evaluation of the company as their most important missions. Backed by our technological and creative strengths, FUJI HENSOKUKI strives for technological development and added value with designs that shape ideal products for our customers. We also continue to strengthen quality control and enhance the services we provide to maintain high marks in the structuring of our businesses in cooperation with our customers.

Today, more than 60 years after our establishment, we continue our efforts to improve machining process technology and increase the skills required to do so. We have also set up and vigorously follow a code of conduct that demands legal compliance and promotes strict adherence to our corporate philosophy. We endeavor to create products that meet environmental standards and establish production control in consideration of environmental preservation.

We aim to practice environment consideration and technological advancement in sincere pursuit of the goal of becoming an environmentally conscious company and working hard to win the trust of our customers, clients and shareholders.

## ■ 会社概要

創 業 / 昭和22年4月15日  
設 立 / 昭和40年1月26日  
代 表 者 / 取締役社長 中島 寿和  
資 本 金 / 25億750万円  
上場取引所 / 名古屋証券取引所 市場二部  
従業員数 / 202名(男性189名・女性13名)(平成21年12月31日現在)  
事業内容 / **減速機関連**  
汎用減速機(ギヤードモータ)、  
特殊減速機、シャッタ用駆動装置、  
ジェットセイバー(消防用非常装置)  
**駐車場装置関連**  
パズルタワー、スーパーパズルGS、スーパーパズルLB  
パズルタワーミニ10、パズルタワーエコ軽、  
ニューペアパーク、ペアパークⅢアベルト  
**室内外装品関連**  
可動間仕切(スライディングドア)SD100、SD80、SD66  
電動縦型パネルルーパー  
事 業 所 / **本 社** 岐阜県岐阜市中洲町18  
[代表] TEL.058-271-6521 FAX.058-276-2722  
[減速機事業部] TEL.058-271-5895 FAX.058-271-6524  
[パーキング事業部] TEL.058-271-6597 FAX.058-276-6510  
**美濃工場** 岐阜県美濃市極楽寺963-1  
TEL.0575-33-1151 FAX.0575-35-2062  
**テクノパーク工場** 岐阜県美濃市楓台7  
TEL.0575-35-3972 FAX.0575-35-3976  
**東日本営業** 東京都渋谷区代々木2-16-4タチカワ新宿ビル  
[減速機営業] TEL.03-3370-6359 FAX.03-3370-2030  
[パーキング営業] TEL.03-3370-5531 FAX.03-3370-5801  
親 会 社 / 立川ブラインド工業株式会社  
取引銀行 / 株式会社愛知銀行  
株式会社十六銀行  
岐阜信用金庫  
株式会社みずほコーポレート銀行  
中央三井信託銀行株式会社 ほか  
ホームページアドレス <http://www.fujihensokuki.co.jp>

## ■ Corporate Summary

**Founded:** April 15, 1947  
**Established:** January 26, 1965  
**Representative:** Toshikazu Nakajima  
**Capital:** 2,507,500,000 yen  
**Stock exchange:** Nagoya Stock Exchange, Second Section  
**Number of employees:**  
202 (189 male employees, 13 female employees)(2009.12.31)  
**Business operations:**  
**Geared motor related equipment**  
General geared motors, special geared motors, shutter drive unit, Jet Savior (for fire fighting purposes)  
**Parking related equipment**  
Puzzle Tower, Super Puzzle GS, Super Puzzle LB, Puzzle Tower Mini 10, Puzzle Tower Eco Kei, New Pair Park, Pair Park III Aberto  
**Interior/Exterior equipment**  
Movable partitions (sliding doors) SD100, SD80, SD66  
Motorized Panel Louver  
**Offices:**  
**Head Office**  
18 Nakasu-cho, Gifu City, Gifu  
Tel: 058-271-6521 Fax: 058-276-2722  
**[Geared Motor Division]**  
Tel: 058-271-5895 Fax: 058-271-6524  
**[Parking Equipment Division]**  
Tel: 058-271-6597 Fax: 058-276-6510  
**Mino Factory**  
963-1 Gokurakuji, Mino City, Gifu  
Tel: 0575-33-1151 Fax: 0575-35-2062  
**Techno Park Factory**  
7 Kaededai, Mino City, Gifu  
Tel: 0575-35-3972 Fax: 0575-35-3976  
**East Japan Sales Office**  
TACHIKAWA Shinjuku Bldg., 2-16-4 Yoyogi, Shibuya-ku, Tokyo  
**[Geared Motor Division]**  
Tel: 03-3370-6359 Fax: 03-3370-2030  
**[Parking Equipment Division]**  
Tel: 03-3370-5531 Fax: 03-3370-5801  
**Parent Company:** TACHIKAWA Corporation  
**Financing Banks:**  
Aichi Bank, Ltd.  
The Juroku Bank, Ltd.  
The GIFU SHINKIN BANK  
Mizuho Corporate Bank, Ltd.  
The Chuo Mitsui Trust and Banking Co. Ltd., and etc.  
**Website:** <http://www.fujihensokuki.co.jp>

## 高効率&静音設計 用途に合わせて応用可能な多彩なバリエーション

Designed with an emphasis on high efficiency and low noise  
Wide range of transmissions in response to a variety of applications



富士変速機株式会社は、多様化するメカトロニクスに対応するために、歯車技術を駆使した変速機・減速機や、駆動回転テクノロジーに係わるシステム製品の設計・製作をしています。半世紀の技術と実績が生み出した汎用ギヤードモータ「VXseries・VCseries」は、産業分野から暮らしの分野まであらゆる場面で活躍しています。私達は、これからも産業社会の動力源を担い、長年培ってきた技術を生かし、新製品を開発、新時代の繁栄のために努力してまいります。

In order to respond to the needs of the increasingly diversified field of mechatronics, FUJI HENSOKUKI is engaged in the designing and production of transmissions and geared motors using advanced gear technology, as well as system products associated with driving revolution technology. Our general-purpose geared motors, VX series and VC series, developed as a result of the technology and experience FUJI HENSOKUKI has accumulated over the past half century, are now widely used in diverse fields, spanning industry into leisure and household appliances. As a driving force in our industrial society, we continue to exert our utmost efforts with technologies we have accumulated over the years for the development of new products, which in turn, will contribute to the greater prosperity of the new era.

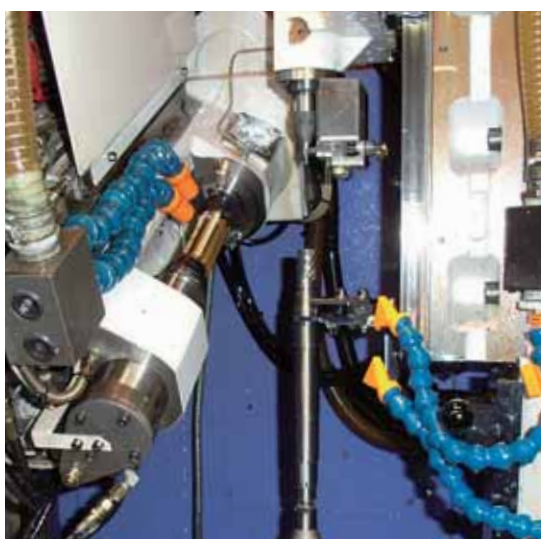



## 産業の中核を担う汎用ギヤードモータ

General-purpose geared motors as a core of the industry

ギヤードモータ〈平行軸〉

Geared motor [Parallel shaft]

### VX Series



#### 共通特徴

1. インバータによる定トルク運転ができます。
2. ブレーキタイプは、ブレーキ手動解放装置付。
3. 端子BOXは90°位置の変更ができます。
4. 低騒音・長寿命
5. 小型軽量
6. メンテナンスフリー
7. 防水型IP65対応の仕様もございます。

#### Common features

1. Capable of constant torque operation through inverter
2. Brakes equipped with a manual break release device
3. Terminal box capable of 90° position change
4. Low noise and long life
5. Compact size and light weight
6. No maintenance
7. Spec for Waterproof IP65 is also available.

出力100W未満の小型ギヤードモータ〈同心軸〉

Compact Geared Motor <Concentric Shaft> with less than 100W output

### VP Series

- 減速構造が三点遊星方式のためモータと同心軸で使いやすい、スリムボディです。

A slim body type that is easy to use with the motor and parallel shaft and equipped with 3-point planetary method for deceleration system.



中空軸ギヤードモータ〈直交軸〉

Hollow shaft geared motor [Orthogonal shaft]

### VC Series



サーボ用高精度減速機〈平行軸〉

High Precision Decelerator <Parallel Shaft> for servo motor

### VX-H Series

- 部品の高精化により、プリロード(予圧)を加えずバックラッシュを抑えました。

The improved precision of parts enables suppressing backlash without preloading.



# Geared Motor

## スペシャル仕様で、用途多彩 受注オーダー&開発システム

Diverse use with special specifications  
Made-to-order Development System

お客様とともにご要望のギヤードモータ応用製品の構築を目指します。  
We aim to work with our customers to design geared motor to fully meet customer demand.

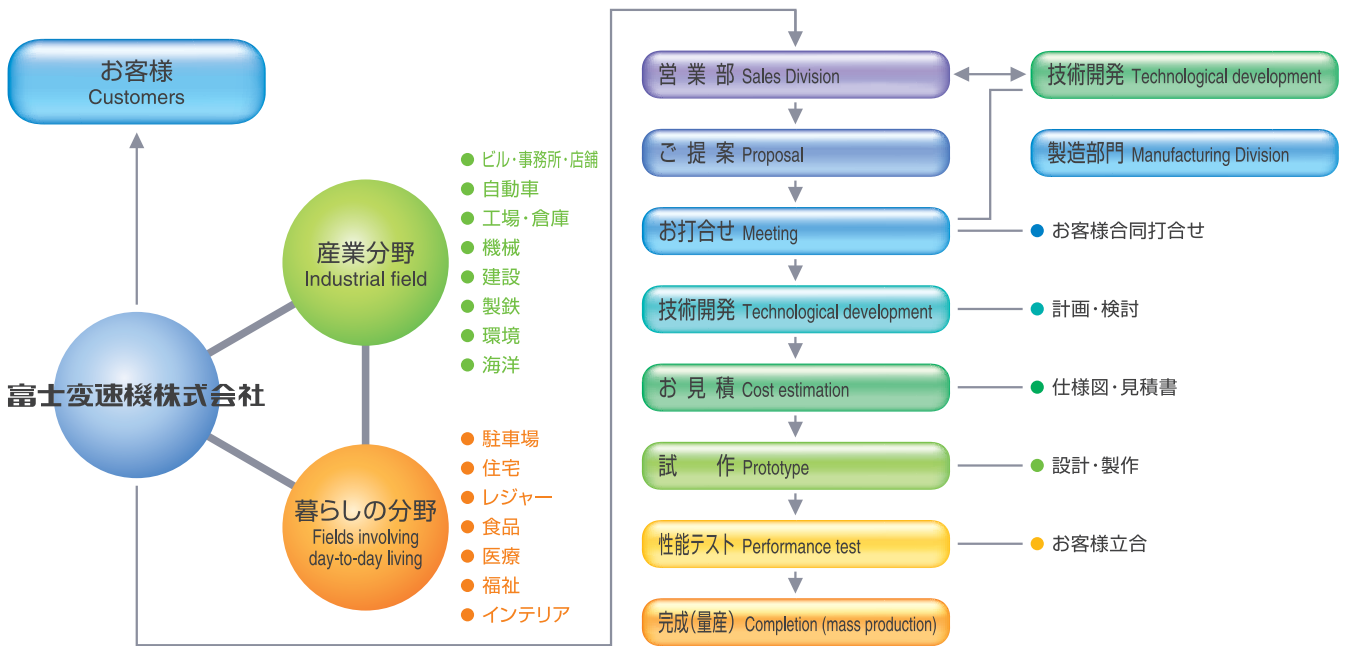

### 昇降用

Geared motor for motor-driven elevating device



#### ブレーキ等の付加機能多彩

A wide variety of optional functions such as brakes

ビル、工場、倉庫などの昇降用駆動装置として幅広く使用されています。  
Widely used as elevating device for buildings, factories and warehouses

### 船舶用ウィンチ用

Geared-motor for nautical winches

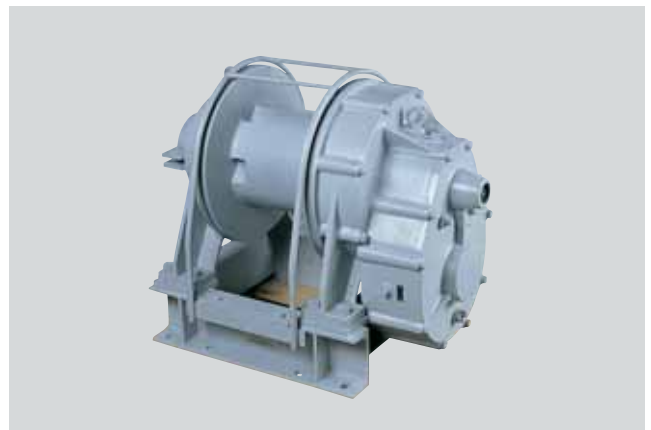

#### 船舶の荷役作業をサポート

Supports cargo loading and unloading operations

大型船舶などの常備されている雑用ダビットや梯子の昇降駆動装置として世界で活躍しています。

Used worldwide as general davit and ladder lifting geared motors installed on marine vessels

## 機械式駐車場

Mechanical parking

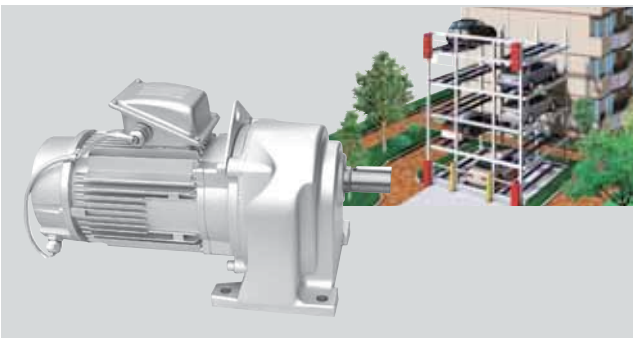

### 超低音化を実現

Succeeded in developing a low noise device

安定かつ円滑な回転性能により、各種立体駐車場の駆動システムに多数利用されています。

Used as motorized system at many multilevel parking structures with its stable and smooth rotation capability

## 印刷機用

For printing machines

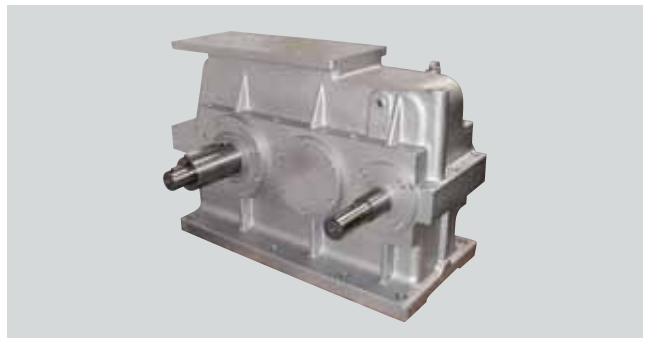

### 輪転機の安定駆動に貢献

Contributing to the stable operation of rotary presses

オフセット印刷機に採用されています。

高精度な減速比と低バックラッシュが求められます。

The device is adopted in offset printing machines.

Provides a high-precision geared motor and low backlash

## 遮光幕開閉用「ギヤードモータ」

Geared motor for opening and closing of shield screens

お馴染みの名古屋ドーム。この天井中央部は、一辺約10mの三角形114枚で構成された遮光幕があります。この幕の開閉に活躍しているのが、当社の特殊ギヤードモータです。コンピュータ制御により、多彩な幕の開閉パターンを創り出し、ドーム空間を演出しています。一度、見上げてみてください。

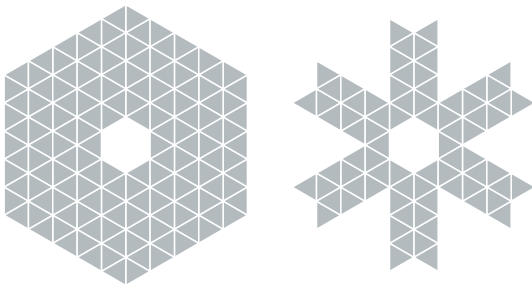

This motor is adopted at the well-known Nagoya Dome baseball stadium. At the center of its ceiling is a shielding screen formed by 114 triangular sheets measuring approximately 10m on each side. Our special geared motor is used for opening and closing this screen. Computer control makes various opening and closing patterns possible to produce an interesting doom environment. It is worth your while to see this shielding screen with your own eyes.



## くし形フォークの開発で実現した経済性 省スペース・省コストを極めた『パズルタワー』

Economical efficiency achieved with the development of comb-shaped forks  
Puzzle Tower that mastered reduction of space and cost



当社が独自に開発した「くし歯」方式の立体駐車場「パズルタワー」はハイスピード・低騒音・低振動・省エネに加え耐震性にも優れています。

Puzzle Tower, a multilevel parking system developed using our comb-shaped fork technology, delivers outstanding performance with its high speed, low noise, low vibration, quake-proof and energy saving features.

### 地震の多い日本だからこそ、 耐震への配慮は欠かせません。

日本には活断層が縦横無尽にひしめいているため、阪神大震災のような大地震が、いつどこで起きてても不思議ではありません。そんな「もしも」の時のためにも、耐震性への十分な対応が必要です。

当社のパーキングシステムは、トレイの落下を防ぐ独自の構造を備えており、さらに万が一に備え多くの安全装置を標準装備しており、安心・安全にご利用いただくことができます。

### Protection against earthquakes is a must for earthquake prone countries such as Japan

Active faults spread horizontally and vertically throughout the Japanese islands, and it would be no surprise if another major earthquake like the Great Hanshin Earthquake hit islands of Japan at any time. We need to take precautionary measure for just in case such a tragedy occurs.

Our parking system employs preventive measures to keep trays from falling, and other safety devices as standard equipment to ensure safe and secure use.

### 設置例 Example of the parking set up



入庫口 Car entrance



MEGA WEB



新潟県自治会館



## 入出庫時間を確実に短縮します

Reduces the time required to enter and exit the parking structure

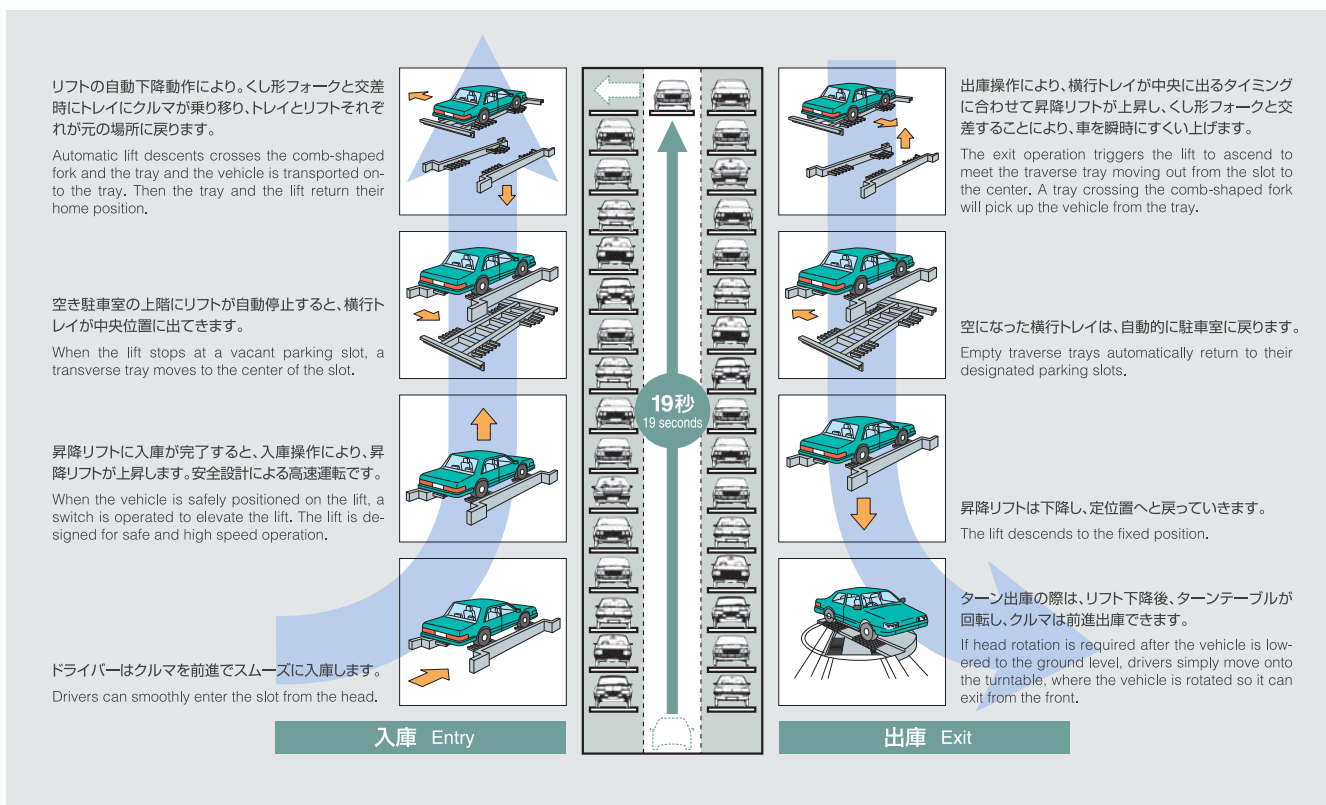

## Welport (ウェルポート) バリアフリー対応福祉駐車装置

クルマ社会、高齢者社会を快適にをテーマに車いす使用者の皆様にもやさしくお使いいただけるよう、場内の段差をなくしました。立体駐車場工業会のバリアフリー認定を取得し、バリアフリー対応駐車場と認められています。

### Welport A barrier free parking system for elderly and handicapped individuals

Aiming to offer comfort for wheelchair users in our aging and motorized society, all bumps and steps are eliminated from the parking area. The Welport Parking System was recognized as meeting barrier-free parking standards, obtaining Barrier-free Certification from the Japan Parking System Manufacturers Association Incorporated.



## ローコスト&自由設計 効率よい収容台数と短時間の入出庫を誇る 大規模地下式駐車場『スーパーパズルGS/LB』

Low Cost & Flexible Design

Super Puzzle GS/LB is a large underground parking system featuring high vehicle accommodation efficiency and quick entry and exit



都市の駐車場不足による問題を富士変速機が真剣に考え、独自の発想力と開発力によって、大規模地下式駐車場「スーパーパズルGS/LB」を生み出しました。

地下スペースを有効に活用できるため、いままでにない多くの収容台数を可能にしました。自走式に比べ、収容効率が3倍にアップ。駐車場のレイアウトも自由度が広がりました。また、高速リフトにはパズルタワーと同じくバランスウエイトを採用し、入出庫時間の短縮とともに、消費電力の大幅削減を実現させています。

The large Super Puzzle GS/LB underground system was developed by FUJI HENSOKUKI with its unique perspective and technology, and company's strong commitment to solving the parking space shortage problem in metropolitan areas. Effective utilization of underground space has enabled vehicle accommodation capacity unseen in the past, tripling the capacity of on-ground parking facilities. Super Puzzle GS also allows for improved parking layout. The balance weight was adopted for high-speed lift, in the same way as to the Puzzle Tower, dramatically reducing power consumption as well as the time required for entry and exit.

## スーパーパズルGS (大規模地下式駐車場) Super Puzzle GS (Large-scale underground parking)

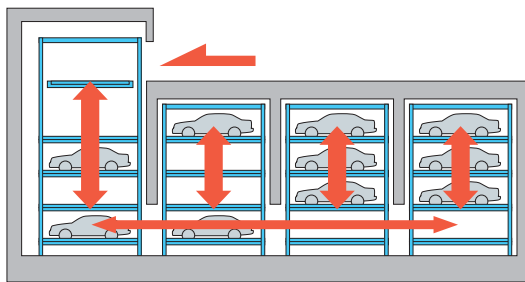

各列にリフトを配置し、地下に走行台車をプラスし、パズルタワーの「くし歯」方式を最大限応用したエレベータ方式の駐車場が「スーパーパズルGS」です。

Lifts are stationed at each row and a wheeled platform is set up on the lowermost level. Super Puzzle GS is an elevator operated parking system applying the comb tooth method of the puzzle tower to its advantage.

## スーパーパズルLB (中規模地下式駐車場) Super Puzzle LB (Medium-scale underground parking)

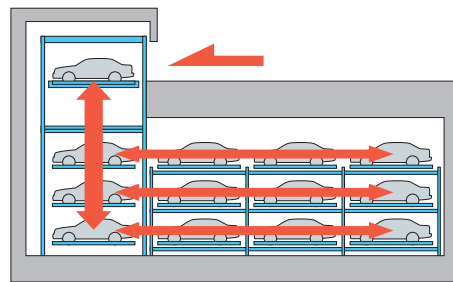

入庫口にリフトを配置し、各層に走行台車をプラスし、パズルタワーの「くし歯」方式を最大限応用した平面往復方式の駐車場が「スーパーパズルLB」です。

A lift is set up at the car entrance with a wheeled platform set up on each level. The Super Puzzle LB is a shuttle parking system applying the puzzle tower comb tooth method to its advantage.

## 少ないスペースを最大限に活用、低コスト&静粛性、優れた安全性も備えた「パズルタワー・エコ軽」

Puzzle Tower Eco Kei

Making the most of the small space and featuring low cost, low noise and outstanding safety

## パズルタワー・エコ軽 Puzzle Tower Eco Kei



- 軽自動車専用のコンパクト設計。
- 平置3台分のスペースで、8台収容。
- 消費電力を抑え環境にも優しいエコな装置です。

・Compact design exclusively for parking minicars.  
 ・8 vehicles can be parked in only 3 surface parking spaces.  
 ・This Eco facility with reduced power consumption is gentle to the environment.

## 全国サービスネットワーク

Nationwide Service Network

当社提携のメンテナンス会社と共に全国どこでも  
メンテナンスおよび緊急時に対応いたします。

With our affiliated maintenance company, we will provide maintenance service and respond to emergency situations anywhere in Japan.

品質維持のために、質の高いメンテナンスは不可欠です。

装置の品質・性能維持のために、高い技術を持ったサービスエンジニアによるメンテナンスは重要なことです。富士変速機はメーカーならではのクオリティの高い点検・整備を行います。



定期的な点検は、装置を安全に長くご利用頂くための有効手段です。



装置を定期的に点検することは、装置の品質・性能を維持し寿命を延ばすことにもつながります。装置を長期にわたって快適かつ安全にご利用いただくために、定期的な点検をお勧めします。

万が一のトラブルに、迅速な対応が必要です。

突然の異常発生に備え、専属のメンテナンスサービス会社が、365日24時間対応できる体制をとっています。トラブル・不具合内容についてのご連絡があり次第、迅速に対応いたします。





## かけがえのない生命と財産をまもる 万一の際に安心な消防用非常装置「ジェットセイバー」

Jet Savior protects irreplaceable life and property  
An emergency safety device in case of fire



減速機のノウハウを応用したシャッター駆動装置。その中でもジェットセイバーは優れた技術力を結集して開発した電動シャッター水圧開放装置です。非常の際、消防車の強力な送水圧で外部よりタービンを回し、シャッターを開放。わずか1分で消防隊が消火活動に移れる状態にし、かけがえのない人命の救出や、大切な財産の消失防止に役立ちます。シャッターを破壊することなく、初期消火活動を可能にする「ジェットセイバー」は、大型のシャッターが設置されている工場、倉庫および大型店舗で絶大な効果を発揮します。

This is a shutter driving device applying geared motor technology. Among these devices, the Jet Savior is a motor-driven hydraulic shutter release device that has been developed using our outstanding technology. The device releases shutters by rotating the turbine from the outside with a powerful hydraulic pressure applied from fire-fighting vehicles. The device enables a fire brigade to start fire fighting within one minute, assisting in the saving of valuable life and property. The Jet Savior, that enables initial fire fighting without destroying shutters, is a very effective device for shops and financial organizations.

### 作動順序 Operating procedures

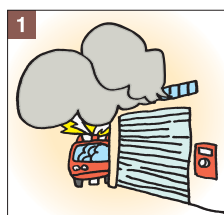

1 火災発生により消防車到着。消防隊のホースをジェットセイバーの送水口まで延長し、準備に取りかかります。

A fire-fighting vehicle arrives at the scene of a fire. Start preparation by extending the hose from the fire truck to the Jet Savior water pipe connector.

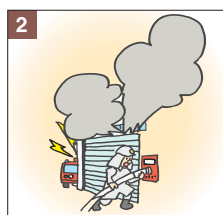

2 ジェットセイバーの送水口の口金をはずし、消防隊のホースを連結。

Remove the cap from the Jet Savior water pipe connector and connect the hose from the fire truck.



3 消防車の送水ポンプを全開にし、送水を開始します。

Fully open the water supply pump on the fire truck to start pumping water.

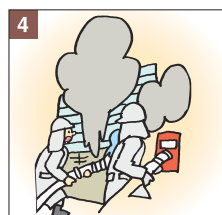

4 送水が開始されると、水圧により駆動部の羽根車が回転。開閉機が作動しシャッターは自動的に上昇します。

When water is supplied through the Jet Savior water pipe, a bladed wheel at the driving section rotates under the force of the hydraulic pressure. A switch is activated and the shutter begins to open automatically.

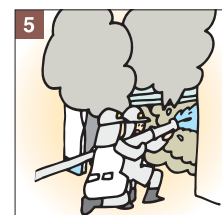

5 人の出入りが自由になれる高さまでシャッターが上昇すると、自動的にストップ。この間わずか60秒です。

When the shutter is opened to the height that allows entry to the building, the operation stops automatically. It takes only 60 seconds.



## 自在に間仕切り、より快適な空間を作る「スライディングドア」 オフィスビル環境をより快適にする「パネルルーバー」

“Sliding Door” partitions for versatile and comfortable spaces.  
“Panel Louver” for creating pleasant office environment.

### スライディングドア

#### Slideing Door



「遮音システムスライディングドア100・80・66」は建物全体とのバランスを考えた可動間仕切装置で、ホテル・結婚式場・催事場・学校・病院などの施設に数多く採用されています。宴会・会議・セミナー・催事などの多目的に利用され、部屋を仕切る機能のほか、優れた遮音性や操作の簡便性を備えています。

"Sound Arresting System Sliding Door 100/80/66" is a movable partition device designed in consideration of the balance of the entire building and is widely used in many facilities including hotels, wedding and event halls, schools and hospitals.

### 電動縦型「パネルルーバー」

#### Motorized Panel Louver



パネルルーバーは、ビルの窓周りに取り付ける断熱型パネルブラインドです。パネルの角度を変化させ、夏季は冷房負荷を低減し、冬季は暖房負荷を軽減することで、オフィス内の省エネ・CO<sub>2</sub>削減に効果があります。

Panel Louver is a set of insulated panel blinds attached around the windows of a building. By changing the angle of the panels, air conditioning load can be reduced both in summer and winter, and thereby it contributes to energy saving and CO<sub>2</sub> reduction in offices.

## 先進の生産技術と設備を集大成 新たな製品開発を担う「夢工場」

Integration of cutting edge production technology and facilities  
"Dream Factory" engaging in new product development



「富士変速機のライバルは、自社技術・自社製品」をモットーに、つねにトップレベルであり続けるため、美濃工場は新製品の研究開発ならびに製造工場として、最新の機械と効率の良いレイアウトで構成されています。テクノパーク工場では、先進の生産技術を集大成した設備で「社会が本当に必要とするもの」を創り出すために、日々のその可能性を広げる「夢」を目指します。

Using "FUJI HENSOKUKI's rival is our own technology and products" as our motto, FUJI HENSOKUKI aims to maintain its top-level position in the field. The Mino Factory boasts the most up-to-date equipment and is laid out efficiently for research and development of new products and manufacturing operations. Goal for the Techno Park Factory is to create products "that are truly necessary for the society" in facilities equipped with cutting-edge production technologies. We aim to realize the "Dream" that expands possibility through day-to-day effort.



歯車研削盤 Gear grinder

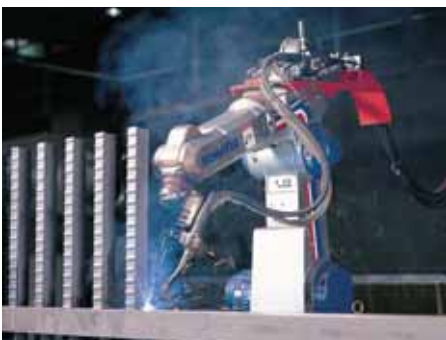

ロボット溶接機 Robot welding machine



レーザー加工機 Laser beam machine



ギヤシェーバ Gear shaver



## 設計開発・検査・試験

### Design Development / Inspection / Tests

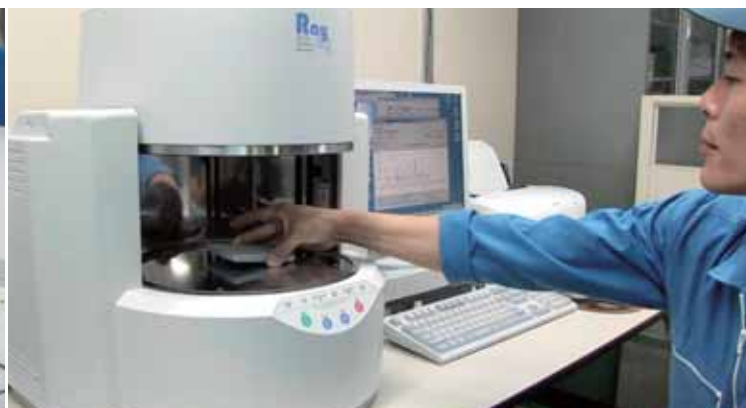

当社は、省エネ・低コスト・有害物質対応など常に新たな目標を掲げ製品の設計開発を進めています。また、高品質を実現、維持するためにさまざまな検査・試験は欠かせません。

FUJI HENSOKUKI always sets new challenges for energy conservation, cost reduction and the effective handling of hazardous substances, along with our design development operations. Various tests and inspections are necessary in order to realize and maintain high quality in our products.



三次元測定 Three-dimensional measurement



歯形測定 Die measurement



カメラ検査 Mesh Inspection



耐久試験 Endurance test



破壊試験 Crush test



ライン試験 Line test

## 品質・環境保全

### Quality / Environmental Control



当社では、平成13年3月にISO9001の認証を取得し、製品の品質管理を徹底し顧客満足の向上に努めて参りました。

そして、美濃工場にて平成19年5月にISO14001の認証を取得し、環境を守り回復しより良い環境を後世に継承するために、環境保全活動に取り組めます。

さらには、汎用製品を対象に特定有害物質(鉛、水銀、六価クロム等)を排除した「RoHS指令」の製品化を進めています。

FUJI HENSOKUKI obtained ISO9001 certification in March of 2001 and we are working on thorough product quality control with the continuing aim of improved customer satisfaction.

The Mino Factory obtained ISO14001 certification in May of 2007, and it is working on environmental preservation activities in order to protect the precious environment that we have and to restore the environment that has been damaged so that we may hand down a better world to future generations.

We are also moving forward to commercialize products complying with RoHS to restrict the use of hazardous substances (lead, mercury, hexavalent chrome, etc.) in our general-purpose products.

#### ISO9001取得 Obtained ISO9001



#### ISO14001取得 Obtained ISO14001



蛍光X線分析器(RoHS指令用分析器) X-ray fluorescence analyzer (RoHS analyzer)



本社 Head Office



美濃工場 Mino Factory



テクノパーク工場 Techno Park Factory



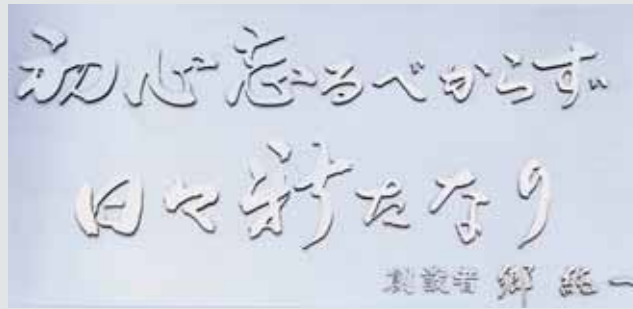

## 沿革

昭和22年 4月	当社の前身である「富士電化工業(株)」を創業
昭和32年 4月	各種変速機の製造販売を開始
昭和40年 1月	現「富士変速機(株)」を資本金1,000万円で設立
昭和40年 4月	美濃工場新設
昭和41年 1月	東京営業所開設
昭和42年12月	資本金4,000万円に増資
昭和47年10月	マグマシリーズギヤードモータ販売開始
昭和48年 9月	資本金8,000万円に増資
昭和49年12月	資本金2億円に増資
昭和50年 6月	機械式立体駐車装置(パズルパーキング)製造販売開始
昭和51年 3月	立川ブラインド工業(株)と業務資本提携
昭和51年 4月	資本金4億5,000万円に増資
昭和53年 8月	電動シャッタ水圧開放装置(ジェットセイバー)製造販売開始
昭和58年 4月	可動間仕切装置(スライディングドア)製造販売開始
昭和61年 8月	エレベータ方式立体駐車装置(パズルタワー)製造販売開始
昭和62年 6月	汎用減速機(マグマVシリーズ)製造販売開始
平成 元年12月	資本金7億8,500万円に増資
平成 2年12月	資本金12億1,950万円に増資
平成 5年 1月	美濃テクノパーク新工場用地取得
平成 5年 2月	大規模地下式駐車装置(スーパーパズルGS)製造販売開始
平成 5年 6月	名古屋証券取引所市場第2部上場 資本金25億750万円に増資
平成 7年 5月	テクノパーク工場操業開始
平成 8年 1月	一級建築士事務所開設
平成 9年11月	大阪営業所開設(平成14年3月閉鎖)
平成11年12月	タチカワテクノサービス株式会社設立(平成22年7月解散)
平成12年 7月	直交中空軸減速機(Cシリーズ)製造販売開始
平成12年 9月	中規模地下式駐車装置(スーパーパズルLB)製造販売開始
平成13年 3月	国際規格ISO9001 2000版認証取得
平成13年 7月	汎用減速機(VXseries)製造販売開始
平成14年10月	エレベータ方式立体駐車装置(パズルタワー・ミニ10) 製造販売開始
平成15年 6月	直交軸汎用減速機(VC series)製造販売開始
平成16年 4月	二段式駐車装置(ベアパークⅢアベルート)製造販売開始
平成17年 4月	防水型減速機(VX series)IP65対応 製造販売開始
平成17年 8月	防水型減速機(VC series)IP65対応 製造販売開始
平成19年 4月	エレベータ方式立体駐車装置バリアフリー対応 (ウェルポート・パズルタワーF)製造販売開始
平成19年 5月	国際規格ISO14001 認証取得(美濃工場)
平成20年11月	小型減速機(VP series)製造販売開始
平成22年 4月	電動縦型パネルルーバー製造開始 エレベータ方式立体駐車装置(パズルタワー・エコ軽)製造販売開始



## タチカワブラインドグループ 富士変速機株式会社

FUJI HENSOKUKI CO.,LTD.

本社 〒500-8448 岐阜県岐阜市中洲町18  
TEL(058)271-6521 FAX(058)276-2722

美濃工場 〒501-3763 岐阜県美濃市極楽寺963-1  
TEL(0575)33-1151 FAX(0575)35-2062

テクノパーク工場 〒501-3772 岐阜県美濃市楓台7  
TEL(0575)35-3972 FAX(0575)35-3976

東日本営業 〒151-0053 東京都渋谷区代々木2-16-4タチカワ新宿ビル  
減速機営業課 TEL(03)3370-6359 FAX(03)3370-2030  
パーキング営業課 TEL(03)3370-5531 FAX(03)3370-5801

### TACHIKAWA Group FUJI HENSOKUKI CO., LTD.

Head Office 18 Nakasu-cho, Gifu City, Gifu 550-8448  
Tel: (058) 271-6521 Fax: (058) 276-272

Mino Factory 963-1 Gokurakuji, Mino City, Gifu 501-3763  
Tel: (0575) 33-1151 Fax: (0575) 35-2062

Techno Park Factory 7 Kaededai, Mino City, Gifu 501-3772  
Tel: (0575) 35-3972 Fax: (0575) 35-3976

East Japan Sales Office TACHIKAWA Shinjuku Bldg., 2-16-4 Yoyogi, Shibuya-ku, Tokyo 151-0053  
[Geared Motor Division]  
Tel: (03) 3370-6359 Fax: (03) 3370-2030  
[Parking Equipment Division]  
Tel: (03) 3370-5531 Fax: (03) 3370-5801

URL <http://www.fujihensokuki.co.jp>



この印刷物は環境にやさしい  
植物性大豆インキを使用しています。  
2010.6