

# HARMONY DOOR

間仕切 ハーモニードア



 タチカワブラインド

## NEWS

### ハーモニードアのレザーラインナップをリニューアル! 「抗菌」の機能を備えたレザーも新登場!

ハーモニードアのレザーラインナップが、学校や工場、倉庫、事務所、店舗などの非住宅のシーンに使いやすく、  
選びやすいラインナップにリニューアル。  
「アプレノ」には、抗菌加工をプラス! 水拭きも可能ですので、不特定多数の方がご利用になるシーンに安心してお使い頂けます。



No.3202 アプレノ (ライトグレー)

#### 製品特長

- ・大きな空間に対応できる、大型の間仕切。  
両開きで最大、幅30m、高さ5.3mまで製作可能です。  
店舗やショールーム・工場などの大開口に対応できます。
- ・用途に応じて選べる、シリンダー鎌錠やカーブなどの  
オプションもご用意しています。

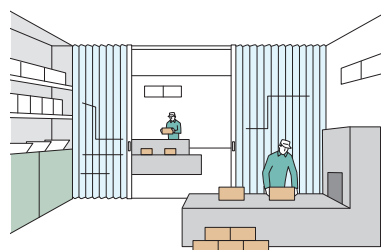

#### 製作可能寸法・製品重量 \*幅、高さとも10mm単位での製作になります。

[単位:mm]

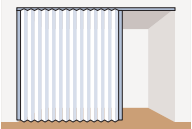
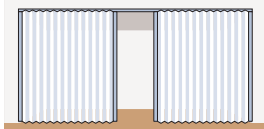
	片開き	両開き <sup>※</sup>
納まり	レザーを片側にたたみ込みます 	レザーを両側に引き分けます 
製品幅	360～15000	720～30000 片側(1台あたり) 360～15000
製品高さ	250～5300	
最大面積	50m <sup>2</sup> 以下	
製品重量	約5.5kg/m <sup>2</sup>	

<sup>※</sup>両開きの場合、左右の製品2台の発注が必要です。片側(1台あたり)のサイズをご指定ください。

#### 対応レザー一覧

レザー No.	レザー名
3201～3206	アプレノ
3108	クリアー
3109	クリアオレンジ

## 納まり寸法

製品幅などにより、納まり寸法、有効開口寸法が異なります。

また、下記の寸法は計算値のため、実際の寸法と誤差が生じる場合があります。目安としてご使用ください。

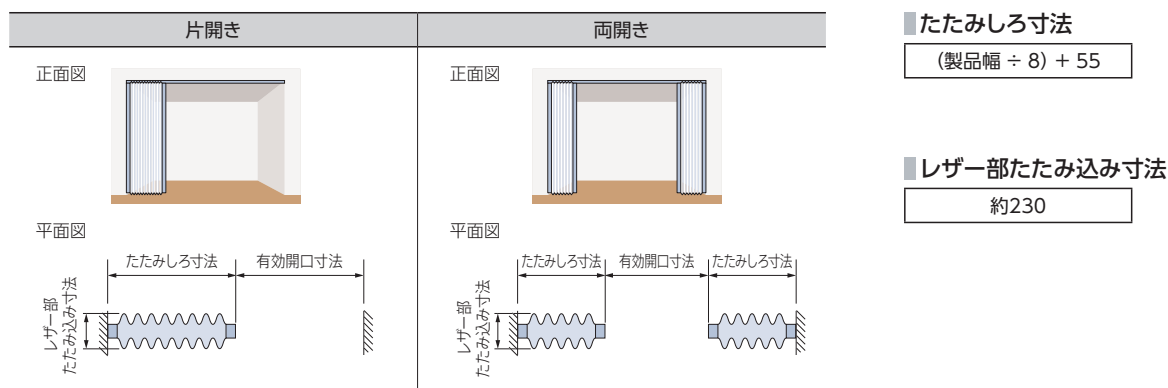

## 固定の種類

固定の種類を2種類からご指定ください。

### ■端部固定

片側のみ開閉できます。

片開き

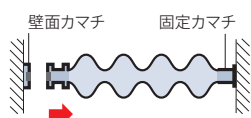

両開き

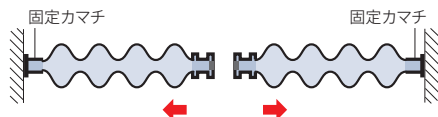

### ■端部固定なし

両側から開閉できます。

片開き

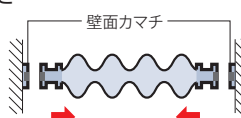

両開き

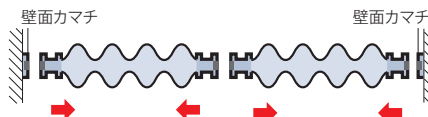

## 価格

※表示価格は消費税を含まないメーカー希望小売価格(本体価格)です。

※幅・高さとも10mm単位での製作になります。  
 ※面積は小数点第2位を四捨五入してください。

[単位:円(税別)]

ハーモニードアの価格には「最低価格基準面積」が設けられています。

製品の面積が最低価格基準面積未満の場合でも、価格は「最低価格基準面積」での算出になります。

納まり	最低価格基準面積
片開きの場合	5m <sup>2</sup>
両開きの場合	6m <sup>2</sup> (左右2台分の合計)

### 片開き

片開き製品本体価格=29,000円/m<sup>2</sup>

### 両開き

両開き製品本体価格=片開き製品本体価格 × 2

※両開きの場合、製作可能面積(最低価格基準面積)は左右2台分の合計で確認し、価格は上記で算出します。

■片開き

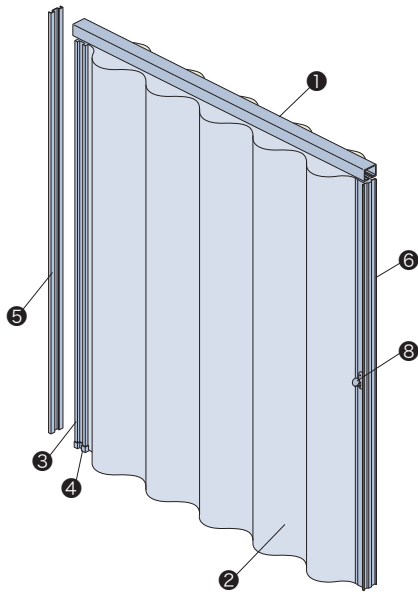

■両開き

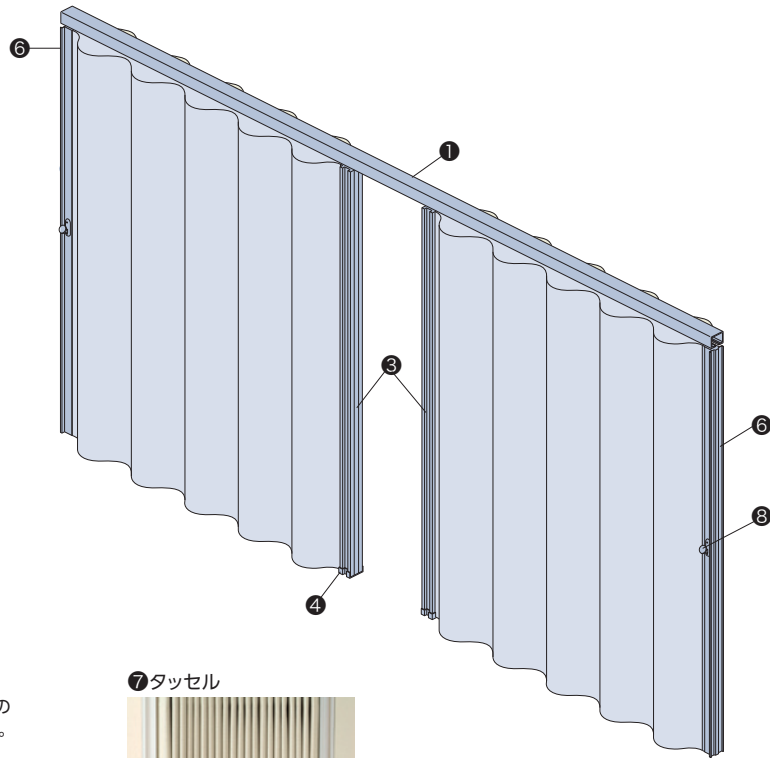

③カマチ

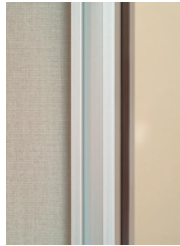

製品を開閉するときは、カマチのくぼみに指を掛けて操作します。

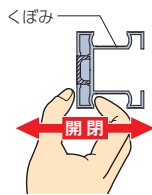

\*写真はシルバー

⑦タッセル



部品名	材質	備考
① レール	アルミ押出し形材	シルバー
② レザー	種類によって組成が異なります。	
③ カマチ	アルミ押出し形材	レールと同系色
④ カマチキャップ	樹脂成形品	レールと同系色
⑤ 壁面カマチ	アルミ押出し形材	レールと同系色
⑥ 固定カマチ	アルミ押出し形材	レールと同系色
⑦ タッセル	レザーと共布	
⑧ タッセルフック	亜鉛ダイキャスト	レールと同系色

部品色

レールの色はシルバーになります。

シルバー



製品詳細図

■正面図

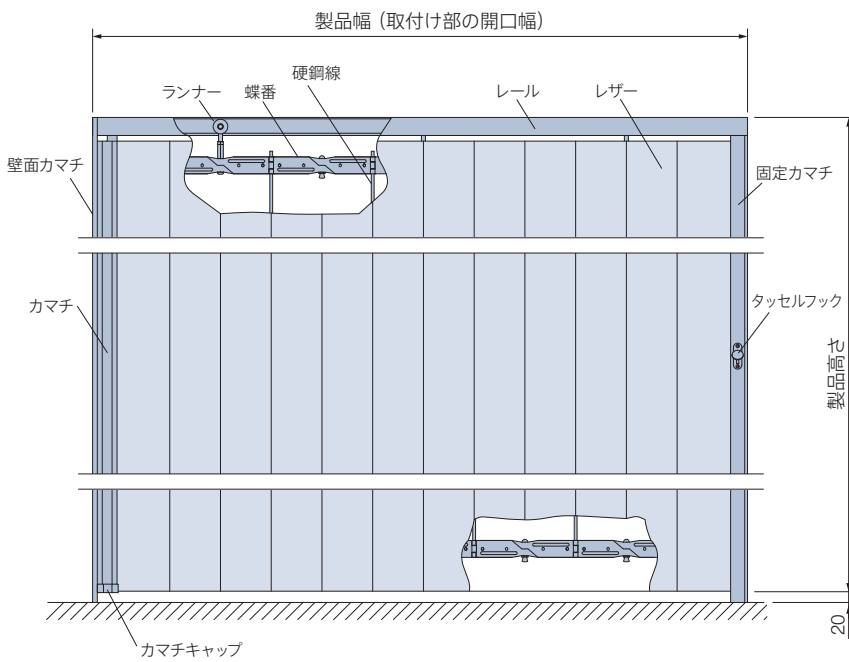

■側面図

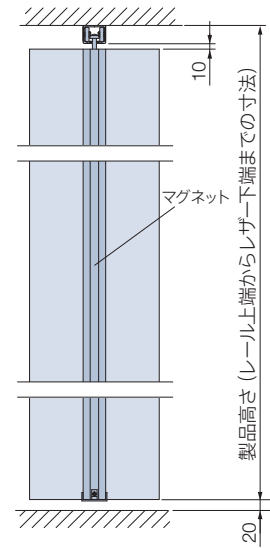

■平面図

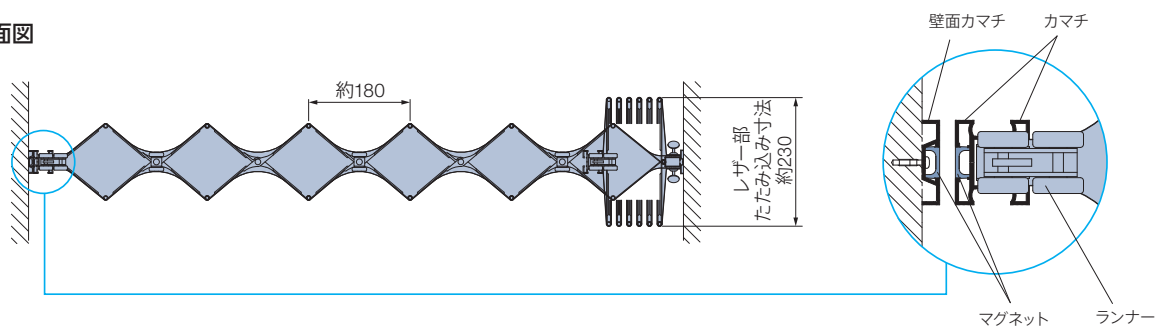

■上レール

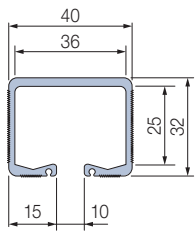

■タッセルフック

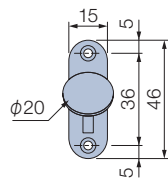

■壁面カムチ

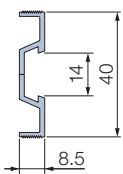

■カムチ

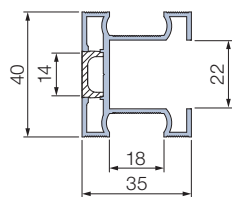

■固定カムチ

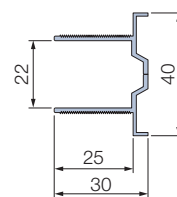

## ■ハーモニードア

# リバーシブルスタイル

アプレノ (No.3201～3206) は、表裏のカラーを自由に組み合わせることでオリジナルのハーモニードアを作ることができます。作業スペースと打合せコーナーの仕切りなど、別々の部屋の雰囲気に合わせてレザーを選ぶことができます。

和室側



No.6909 アクセント(モスグリーン)

洋室側



No.6401 プロヴァンス(ホワイト)

\*写真はアコーディオンカーテン

## 価格

※表示価格は消費税を含まないメーカー希望小売価格(本体価格)です。

片開き	<u>ハーモニードア製品本体価格と同価格</u>
両開き	

※製品本体価格は、2ページをご覧ください。

## レザーの組み合わせ

下表のレザーどうしを組み合わせることができます。

レザー	No.3201～No.3206
-----	-----------------

※透明系のレザー (No.3108～No.3109) は、リバーシブルスタイルに対応しません。

## 製作可能寸法・製品重量・部品色

ハーモニードアと同じです。

詳しくは1、3ページをご覧ください。

※タッセルは、手前側のレザーと共布になります。

## レザーの指定方法

例) No.3201 と No.3206 を組み合わせる場合

### ■端部固定・片開きの場合

“カマチを左、固定カマチを右”に見て、手前側のレザーNo.から奥側のレザーNo.の順に指定してください。

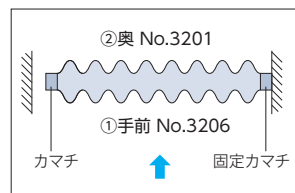

### ■両開きの場合

手前側のレザーNo.から奥側のレザーNo.を順にご指定ください。

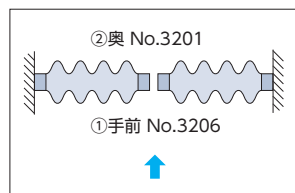

※シリンダー鎌錠(オプション)の場合も、上記手順でレザーNo.をご指定ください。

# オプション

## シリンダー錠

キー操作で特定の人が施錠を行う場合に適した製品。  
荷物の保管場所など、管理が必要とされる場所におすすめです。

キー(鍵)付属個数
3個

### 製作可能寸法・製品重量

[単位:mm]

\*幅・高さとも10mm単位での製作になります。

製品幅	片開き	360~15000
	両開き	720~30000
製品高さ		500~5300
最大面積		50m <sup>2</sup> 以下
製品重量		約5.5kg/m <sup>2</sup>

\*製品幅は壁面カマチ(ロック受け)を含んだ寸法になります。

### 価格

\*表示価格は消費税を含まない  
メーカー希望小売価格(本体価格)です。

片開き	<b>ハーモニードア製品本体価格</b>
両開き	<b>+18,800円(ロッカー式)</b>

\*製品本体価格は、2ページをご覧ください。

### ロック位置

片開きの場合は、「右ロック」「左ロック」のどちらかをご指定ください。

#### 片開き

##### 右ロックの場合

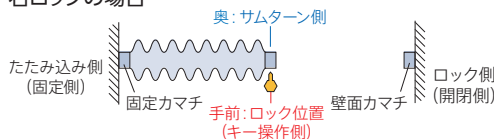

##### 左ロックの場合

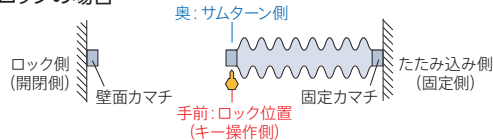

#### 両開き

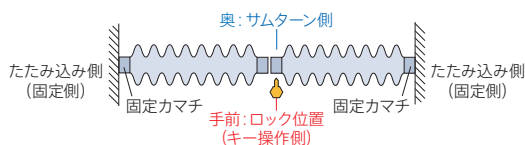

### 部品色

シリンダー錠の色は製品本体の部品色と同系色になります。

### 構造と部品

**※必ずたたみ込み側のカマチを本体付属部品で壁面に固定してください。**

※壁面カマチ・固定カマチは製品に付属されます。[単位:mm]

固定カマチ・壁面カマチの長さは「製品高さ+20mm」になります。  
※シリンダー錠の場合は「端部固定」になります。

#### 正面図

##### 片開き

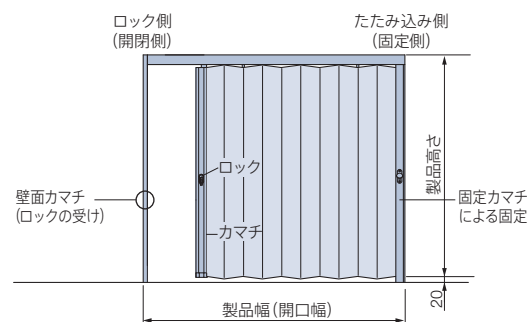

##### 両開き

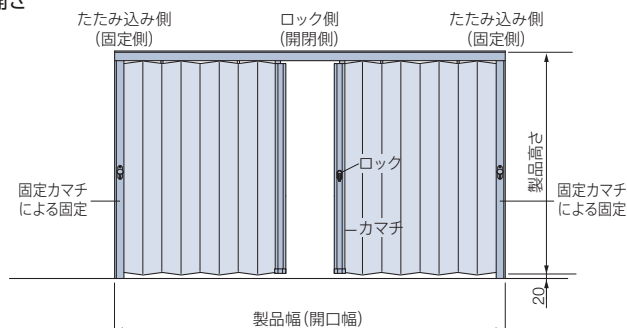

#### 側面図

##### (カマチ)

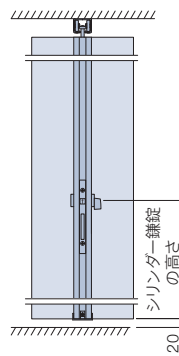

##### (壁面カマチ)

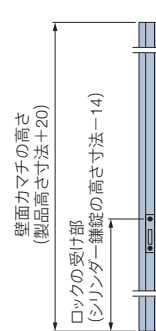

#### シリンダー錠の高さ

製品高さ	シリンダー錠の高さ
500~1000	製品高さ÷2
1010~2500	(製品高さ÷2)-200
2510~5300	900

# カーブ

室内のコーナー部分の間仕切などに。応接室・収納スペース・更衣室等に活用できます。

## 製作可能寸法・製品重量

[単位:mm]

\*幅・高さとも10mm単位での製作になります。

半径	600(600R)	900(900R)
角度	90°のみ	
製品幅	片開き	360~15000
	両開き	720~30000
製品高さ	250~5300	
最大面積	50m <sup>2</sup> 以下	
製品重量	約5.5kg/m <sup>2</sup>	

## 価格

※表示価格は消費税を含まないメーカー希望小売価格(本体価格)です。

片開き	<b>ハーモニードア製品本体価格 × 1.2</b>
両開き	

※製品本体価格は、2ページをご覧ください。

## 納まり寸法

[単位:mm]

### たたみしろ寸法

約(製品幅 ÷ 6) + 55

### レザー部たたみ込み寸法

約230

## サイズの測り方

下記をご確認の上、製品幅の発注寸法を算出してください。

高さの測り方は10ページをご覧ください。

・図のA・Bの寸法を測ります。

半径600mm(600R)角度90°の場合

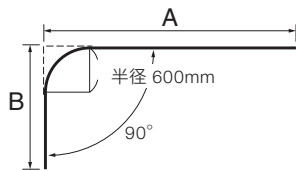

半径900mm(900R)角度90°の場合

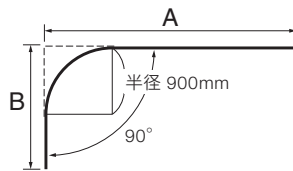

製品幅 = A + B

### 両開きの場合の注意

(例) 製品幅2000mmの場合

両開きの場合、製品は均等に分割されます。

※下図のように分割位置を指定する際は、最寄りの弊社支店・営業所にお問い合わせください。

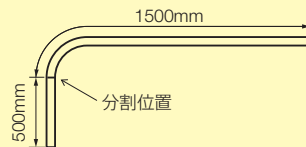
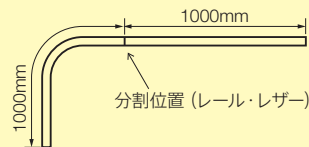



# 下ガイドレール

開閉操作のふらつきを抑える仕様です。  
床面のレールに本体下部のガイドピンが通ること安定感のある開閉操作ができます。

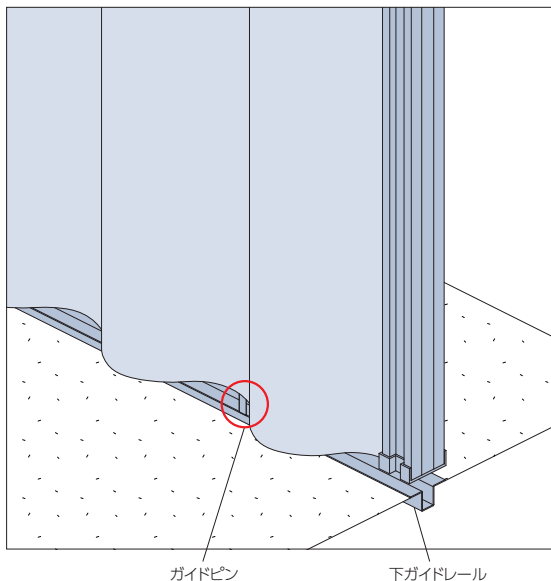

### 注意

製品に強い衝撃がかかると  
下ガイドレールからガイドピン  
が外れる場合があります。

## 製作可能寸法・製品重量

[単位:mm]

ハーモニードアと同じです。  
詳しくは1ページをご覧ください。

## 製品詳細図

[単位:mm]

製品の高さは下記の通りになります。

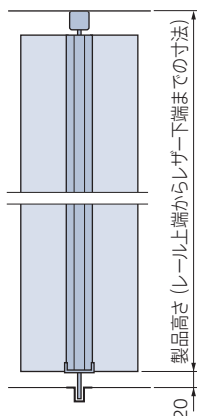

下ガイドレールの床面への  
埋込み寸法は、19mmです。

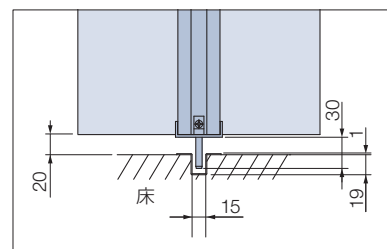

## 価格

※表示価格は消費税を含まないメーカー希望小売価格(本体価格)です。

片開き	<b>ハーモニードア製品本体価格 + 下記加算価格</b>
両開き※	

※両開きの場合、左右の製品幅の合計で加算価格をご確認ください。

※製品本体価格は、1または9ページをご覧ください。

製品幅 (mm)	加算価格	製品幅 (mm)	加算価格
360～ 2400	7,400円	16810～19200	58,100円
2410～ 4800	14,700円	19210～21600	65,400円
4810～ 7200	21,900円	21610～24000	72,600円
7210～ 9600	29,100円	24010～26400	80,000円
9610～12000	36,400円	26410～28800	87,200円
12010～14400	43,600円	28810～30000	94,500円
14410～16800	50,900円		

※下ガイドレールの長さは製品幅と同じになります。

## ■ハーモニードア

### 価格

※表示価格は消費税を含まないメーカー希望小売価格(本体価格)です。

※幅・高さとも10mm単位での製作になります。  
※面積は小数点第2位を四捨五入してください。

[単位:円(税別)]

ハーモニードアの価格には「最低価格基準面積」が設けられています。  
製品の面積が最低価格基準面積未満の場合でも、価格は「最低価格基準面積」での算出になります。

納まり	最低価格基準面積
片開きの場合	5m <sup>2</sup>
両開きの場合	6m <sup>2</sup> (左右2台分の合計)

#### 片開き

片開き製品本体価格=29,000円/m<sup>2</sup>

#### 両開き

両開き製品本体価格=片開き製品本体価格 × 2

※両開きの場合、製作可能面積(最低価格基準面積)は左右2台分の合計で確認し、価格は上記で算出します。

#### 価格算出の手順・算出例

##### 片開きの場合

- ① 製品面積(製品幅 × 製品高さ)を算出する。  
(例) 幅 3.8m × 高さ 2.55m=9.69m<sup>2</sup> ※m換算  
※最低基準面積(5m<sup>2</sup>)以下の場合は、「5m<sup>2</sup>」となる。
- ② 製品面積の小数第2位を四捨五入する。  
(例) 9.69m<sup>2</sup> → 9.7m<sup>2</sup>
- ③ m<sup>2</sup>単価を掛けて製品価格を算出する。  
(例) 9.7m<sup>2</sup> × 29,000円 = 281,300円

##### 両開きの場合

- ① 両開きの製品面積(2台分の合計面積)を確認する。  
(例) 幅 3.8m × 高さ 2.55m=9.69m<sup>2</sup> ※m換算  
※最低基準面積(6m<sup>2</sup>)以下の場合は、「6m<sup>2</sup>」となる。
- ② 片側1台あたりの製品面積(製品幅 × 製品高さ)を算出する。  
※幅を1/2する。  
(例) 幅 1.9m × 高さ 2.55m=4.845m<sup>2</sup> ※m換算
- ③ 製品面積の小数第2位を四捨五入する。  
(例) 4.845m<sup>2</sup> → 4.8m<sup>2</sup>
- ④ m<sup>2</sup>単価を掛けて製品価格(2台分)を算出する。  
(例) 4.8m<sup>2</sup> × 29,000円 = 139,200円  
139,200円 × 2 = 278,400円

### オプション価格

※表示価格は消費税を含まないメーカー希望小売価格(本体価格)です。

[単位:円(税別)]

#### ■カーブ

片開き	ハーモニードア製品本体価格 × 1.2
両開き	

#### ■下ガイドレール

片開き	ハーモニードア製品本体価格 + 下記加算価格
両開き*	

※両開きの場合、左右の製品幅の合計で加算価格をご確認ください。

##### 下ガイドレール加算価格

製品幅(mm)	加算価格	製品幅(mm)	加算価格
360~2400	7,400円	16810~19200	58,100円
2410~4800	14,700円	19210~21600	65,400円
4810~7200	21,900円	21610~24000	72,600円
7210~9600	29,100円	24010~26400	80,000円
9610~12000	36,400円	26410~28800	87,200円
12010~14400	43,600円	28810~30000	94,500円
14410~16800	50,900円		

#### ■シリンダー錠

片開き	ハーモニードア製品本体価格
両開き	+ 18,800円(ロック式)

# サイズの測り方

対応製品

ハーモニードア

[単位:mm]

幅・高さとも10mm単位での製作になります。

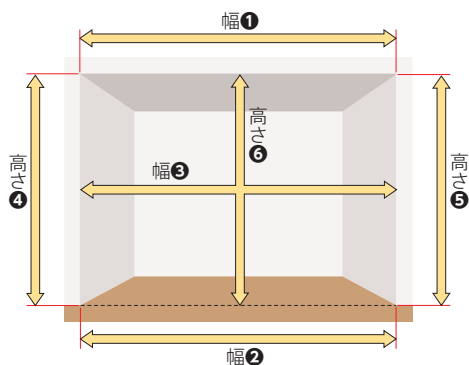

## ■幅の測り方

- 幅は開口の取付け面(幅①)、床面(幅②)、中央部(幅③)の3カ所を測定し、最も小さい寸法から1mm単位を切り捨てた寸法を製品幅としてご指定ください。

※レールと壁面とのすき間を防いでレールを取付けたい場合は、取付け開口幅に合わせて、レールの長さを1mm単位で指定することもできます。ただし、製品本体価格は、製品幅での価格になります。

## ■高さの測り方

- 高さは開口の両端(高さ④⑤)、中央部(高さ⑥)の3カ所を測定し、最も小さい寸法から20mm引き、1mm単位を切り捨てた寸法を製品高さとしてご指定ください。

## 注意

カーペット等を採寸後に敷く場合には、厚みを考慮し、製品高さを発注してください。

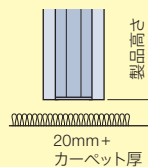

## レール納まり別の製品高さ

※製品高さはレール上端からレザードア下端までの寸法になります。上レールを埋込む場合は、埋込み寸法も考慮して製品高さをご指定ください。

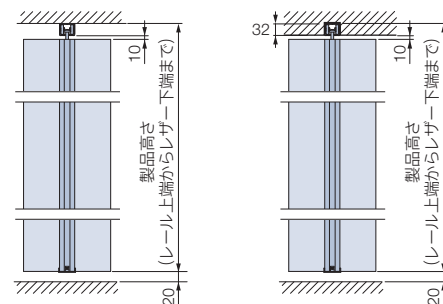

# 発注方法

## 間仕切 ハーモニードア

1 製品名を「間仕切 ハーモニードア」とご指定ください。

2 レザーNo.をご指定ください。

レザーNo. \_\_\_\_\_ レザー名 \_\_\_\_\_ (色名 \_\_\_\_\_ )

リバーシブルスタイルの場合

手前側・奥側それぞれのレザーNo.をご指定ください。詳しくは5ページをご覧ください。

手前側 レザー No. \_\_\_\_\_ レザー名 \_\_\_\_\_ (色名 \_\_\_\_\_ )

奥側 レザー No. \_\_\_\_\_ レザー名 \_\_\_\_\_ (色名 \_\_\_\_\_ )

3 固定の種類をご指定ください。

端部固定  端部固定なし

4 製品の納まりをご指定ください。

片開き  両開き

5 製品寸法を幅・高さとも10mm単位でご指定ください。

サイズの測り方について詳しくは10ページをご覧ください。

片開きの場合

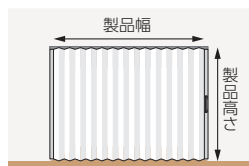

・製品高さはレール上端からレザー下端までの寸法となります。

製品幅 \_\_\_\_\_ mm × 製品高さ \_\_\_\_\_ mm

両開きの場合

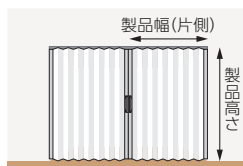

・両開きの場合は、片側の製品寸法をご指定ください。  
・製品高さはレール上端からレザー下端までの寸法となります。

製品幅(片側) \_\_\_\_\_ mm × 製品高さ \_\_\_\_\_ mm

6 製品台数をご指定ください。

片開きの場合

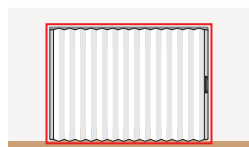

1台

\_\_\_\_\_ 台

両開きの場合

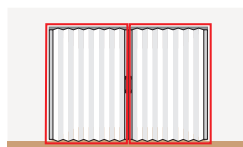

1台 + 1台 = 2台

\_\_\_\_\_ 台

・両開きの場合は、左右合わせて「2台」となります。

7 〈オプション〉をご注文の場合はご指定ください。

詳しくは6～9ページをご覧ください。

# 継続柄・廃止柄一覧

旧品番 (No.)	新品番 (No.)	レザー名	色名
8108	3108	クリアー	ー
8109	3109	クリアオレンジ	ー
8205	廃止	トーン	ココアブラウン
8206	廃止		ハニーベージュ
8207	廃止		コットンベージュ
8208	廃止		グレージュ
8209	廃止		ライトグレー
8210	廃止		ホワイ
8407	廃止	トラム	ピンク
8408	廃止		オレンジ
8409	廃止		グリーン
8410	廃止		ブルー

## 製品を注文・使用するうえでの注意について

- 本製品には、経時変化等の変形・色変化が生じることがあります。
- 色・木目・風合等において、原材料に起因するバラつきが生じることがあります。
- 特殊環境(火気のある場所、結露、高温多湿の著しい場所、温泉施設等)ではご使用にならないようお願いします。
- 本カタログに記載の試験データは実測値であり、品質保証値ではありません。

## 品質の保証について

タチカワブラインドハーモニードアは、厳密なる品質管理および検査を経てお届けしております。  
商品引渡し日より3年以内\*に取扱説明書に記載通りの正常なご使用状態において、万一故障した場合は無料で修理いたします。  
詳しくは商品に同梱しております取扱説明書をご覧ください。

尚、本保証は日本国内においてのみ有効です。

※「レザー部」の無償保証期間は1年となります。

- 製品の仕様、価格は品質改良や諸物価の変動等により、予告なく変更することがありますので、あらかじめご了承ください。
- 表示価格は消費税を含まないメーカー希望小売価格(本体価格)です。取付け費、工事費等は含まれておりません。
- 写真の色調等は、印刷のため実物と多少異なる場合があります。

# レザー性能とマークの見方

レザー性能や価格帯などをマークで表示しています。  
 マークを目印として、使う場所や目的に合ったレザー選びにお役立てください。



タチカワブラインドでは、大きく分けて

「安全で快適」「環境にやさしい」「クリーン」

3つのポイントに合ったレザー性能を用意しています。





## ●安全で快適な暮らしのために

防 炎		<p>防火認定品です。                  消防法施行規則に基づく防火性能試験に合格したことを示すマークです。</p>
ホルムアルデヒド不使用		<p>シックハウス症候群に配慮し、ホルムアルデヒドを使用していません。                  シックハウス症候群の代表的な原因物質である「ホルムアルデヒド」を使用していないので、安心してお使いいただけます。</p>

## ●環境にやさしい暮らしのために

防 虫		<p>虫が反応する紫外線領域をカットするレザーによって、虫を寄せつけない効果があります。                  薬品を使わずに防虫対策をしたい時に効果的です。</p>
-----	---	---

## ●クリーンな暮らしのために

防 汚		<p>レザー表面に防汚コーティングをしているので、拭くだけで汚れが落とせます。                  日常生活の汚れは、水拭きまたは中性洗剤で容易に落とせるのでお手入れが簡単です。</p>
抗 菌		<p>細菌の増殖を抑制するので、多くの人に触れる場所でも安心して使えます。                  タチカワブラインドでは、特別な抗菌加工により抗菌性能（JIS Z 2801の試験方法を実施）の社内基準を満たすものに抗菌のマークを表示しています。                  黄色ぶどう球菌、大腸菌、MRSAなどに対して効果が得られます。</p>

# レーザー性能データ

## ●環境にやさしい暮らしのために

虫の習性を利用して薬品を使わずに防虫対策。 このマークが目印

### 防虫



虫は、光源に向かって進む『走光性』という運動特性を持っており、多くの虫は紫外線領域(約300~550nm)の光に反応します。防虫レーザーは、この習性を利用して、虫が反応する紫外線領域をカットすることによって虫を寄せつけません。薬品を使わずに防虫対策をしたい時に効果的です。虫の集まりやすい食品工場、飲食施設、病院、店舗等に最適です。

#### 【防虫の原理】

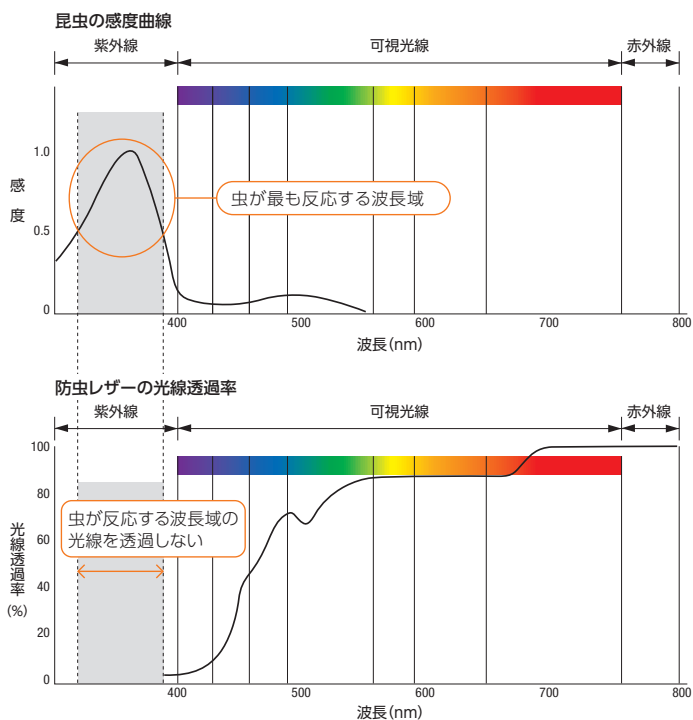

## ●クリーンな暮らしのために

拭くだけで汚れが落としてお手入れ簡単。 このマークが目印

### スーパー防汚



防汚コーティングにより日常生活の汚れは水拭きまたは中性洗剤で容易に落とせます。



多くの人々が触れる場所に安心して使える。 このマークが目印

### 抗菌



いつも清潔に製品をお使いいただけるよう、アコーデオンカーテンのレザーに抗菌加工を施しています。レザー表面に付着した細菌の増殖を抑制し清潔さを保ちます。トイレ、洗面所をはじめ病院、高齢者施設など清潔感を求められる用途に幅広くおすすめします。

#### 【抗菌効果】

	初期菌数	24時間後の生存菌数	
		無加工レザー	抗菌レザー
大腸菌	350,000	21,000,000	10以下
黄色ブドウ球菌	240,000	2,000,000	10以下
MRSA	190,000	1,600,000	10以下

※上表は測定値であって保証値ではありません。

●試験方法 試験体に試験菌液を滴下し、フィルムにより試験片全面に密着させ35℃で24時間保存後、生菌数を測定する。\*JIS Z2801 (フィルム密着法に準ずる)

# COLOR SAMPLE

## カラーサンプル

レザー性能

**アプレノ**

No.3201  
ホワイト

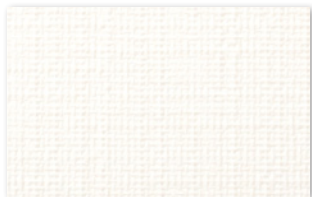

No.3202  
ライトグレー

No.3203  
グレー

No.3204  
ライトベージュ

No.3205  
グレーージュ

No.3206  
サンドブラウン

レザー性能

**クリアー**

No.3108

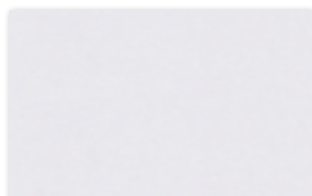

アコーディオンカーテン | 6108

レザー性能

**クリアオレンジ**

No.3109



アコーディオンカーテン | 6109

### レザー性能マーク



すべてのレザーが防炎認定品です。



すべてのレザーがシックハウス症候群に配慮し、ホルムアルデヒドを使用していません。



レザー表面に防汚コーティングをしているので、拭くだけで汚れが落とせます。



細菌の増殖を抑制するので、多くの人が触れる場所でも安心して使えます。



虫が反応する紫外線領域をカットするレザーによって、虫を寄せつけない効果があります。

レザー材質：塩化ビニル樹脂



本社	〒108-8334	東京都港区三田3-1-12	Tel. 03-5484-6100	Fax. 03-5484-6200
銀座ショールーム	〒104-0061	東京都中央区銀座8-8-15 青柳ビル	Tel. 03-3571-1373	Fax. 03-3573-1027
新宿ショールーム	〒151-0053	東京都渋谷区代々木2-16-4 タチカワ新宿ビル1F	Tel. 03-3375-7071	Fax. 03-3375-7072
札幌ショールーム	〒060-0063	北海道札幌市中央区南3条西12-325-3 3F	Tel. 011-231-8051	Fax. 011-231-8299
仙台ショールーム	〒980-0004	宮城県仙台市青葉区宮町5-1-12 1F	Tel. 022-275-1311	Fax. 022-274-0063
信越ショールーム	〒950-0813	新潟県新潟市東区大形本町1-2-23	Tel. 025-270-8111	Fax. 025-270-8112
横浜ショールーム	〒231-0021	神奈川県横浜市中区日本大通15 横浜朝日会館2F	Tel. 045-662-0838	Fax. 045-661-1479
名古屋ショールーム	〒451-0066	愛知県名古屋市中区栄3-4-4 3F	Tel. 052-532-5085	Fax. 052-532-1441
金沢ショールーム	〒921-8015	石川県金沢市東力4-181 1F	Tel. 076-291-1146	Fax. 076-291-7683
大阪ショールーム	〒531-0071	大阪府大阪市北区中津2-3-5 2F	Tel. 06-6374-1813	Fax. 06-6374-1835
高松ショールーム	〒760-0080	香川県高松市木太町六区2662-1 1F	Tel. 087-837-2720	Fax. 087-837-2866
広島ショールーム	〒734-0023	広島県広島市南区東雲本町3-1-31 1F	Tel. 082-284-1412	Fax. 082-286-1572
福岡ショールーム	〒810-0074	福岡県福岡市中央区大手門1-4-5 1F	Tel. 092-739-0203	Fax. 092-781-4207
札幌支店	〒060-0063	北海道札幌市中央区南3条西12-325-3	Tel. 011-231-8051	Fax. 011-231-8299
旭川営業所	〒078-8235	北海道旭川市豊岡5条4-2-10	Tel. 0166-35-8555	Fax. 0166-35-8666
帯広営業所	〒080-0011	北海道帯広市西1条南24-2-1	Tel. 0155-27-2775	Fax. 0155-28-3975
函館出張所	〒042-0942	北海道函館市柏木町30-8	Tel. 0138-31-2717	Fax. 0138-31-2787
仙台支店	〒980-0004	宮城県仙台市青葉区宮町5-1-12	Tel. 022-275-1311	Fax. 022-274-0063
青森営業所	〒030-0821	青森県青森市勝田2-4-16	Tel. 017-734-5771	Fax. 017-734-5779
盛岡営業所	〒020-0122	岩手県盛岡市みたけ2-7-30	Tel. 019-643-7011	Fax. 019-643-7015
秋田営業所	〒010-0914	秋田県秋田市保戸野千代田町13-41 アイ・リフォーム千代田町ビル1F	Tel. 018-863-7565	Fax. 018-863-7566
山形営業所	〒990-0074	山形県山形市芳野25-2	Tel. 023-625-2711	Fax. 023-625-2788
福島営業所	〒963-0204	福島県郡山市土瓜1-225-1	Tel. 024-952-6551	Fax. 024-952-6542
関東支店	〒331-0802	埼玉県さいたま市北区本郷町787	Tel. 048-652-4211	Fax. 048-652-7340
川越営業所	〒350-1162	埼玉県川越市南大塚2-17-2	Tel. 049-242-9515	Fax. 049-242-6455
宇都宮営業所	〒321-0954	栃木県宇都宮市元今泉5-1-10	Tel. 028-661-9111	Fax. 028-663-6130
前橋営業所	〒371-0846	群馬県前橋市元総社町2-3-6	Tel. 027-252-6667	Fax. 027-252-6687
東京法人支店	〒108-8334	東京都港区三田3-1-12	Tel. 03-5484-6160	Fax. 03-5484-6208
東京支店	〒108-8334	東京都港区三田3-1-12	Tel. 03-5484-6170	Fax. 03-5484-6210
城東営業所	〒110-0005	東京都台東区上野7-12-14 住友不動産上野ビル4号館	Tel. 03-5828-1388	Fax. 03-5828-1361
城南営業所	〒108-8334	東京都港区三田3-1-12	Tel. 03-5484-6175	Fax. 03-5484-1312
新宿営業所	〒151-0053	東京都渋谷区代々木2-16-4 2F	Tel. 03-3375-1523	Fax. 03-5352-7044
足立営業所	〒121-0815	東京都足立区鳥根3-8-1 山一第一ビル3F	Tel. 03-5831-1733	Fax. 03-5831-1735
西東京営業所	〒190-0022	東京都立川市錦町1-12-20 鈴栄ビル3F	Tel. 042-548-8112	Fax. 042-548-8115
山梨営業所	〒409-3866	山梨県中巨摩郡昭和町西条5193-4	Tel. 055-268-7000	Fax. 055-268-0300
東京営業所	〒108-8334	東京都港区三田3-1-12	Tel. 03-5484-6165	Fax. 03-5484-6168
千葉支店	〒260-0044	千葉県千葉市中央区松波2-8-1 西千葉T・K・Kビル	Tel. 043-252-2821	Fax. 043-252-4482
水戸営業所	〒310-0851	茨城県水戸市千波町2476-11	Tel. 029-243-4421	Fax. 029-243-4424
取手営業所	〒302-0024	茨城県取手市新町1-5-28 新町第10ビル1F	Tel. 0297-74-6664	Fax. 0297-74-6669
信越支店	〒950-0813	新潟県新潟市東区大形本町1-2-23	Tel. 025-270-8111	Fax. 025-270-8112
長岡営業所	〒940-0053	新潟県長岡市長町2丁目甲1639-1	Tel. 0258-37-2391	Fax. 0258-37-2395
長野営業所	〒380-0928	長野県長野市若里1-4-7	Tel. 026-228-4870	Fax. 026-228-8595
松本営業所	〒399-0039	長野県松本市小屋北2-16-4	Tel. 0263-86-8750	Fax. 0263-86-7680
横浜支店	〒231-0021	神奈川県横浜市中区日本大通15 横浜朝日会館2F	Tel. 045-662-0808	Fax. 045-651-9890
青葉営業所	〒224-0032	神奈川県横浜市中区茅ヶ崎中央8-33 サウス・コア204号室	Tel. 045-945-7570	Fax. 045-945-7571
厚木営業所	〒243-0018	神奈川県厚木市中町3-9-15 厚木IFビル301号室	Tel. 046-222-6601	Fax. 046-222-6631
名古屋支店	〒451-0066	愛知県名古屋市中区栄3-4-4	Tel. 052-532-5080	Fax. 052-532-9926
岡崎営業所	〒444-0203	愛知県岡崎市井内町西浦43-1	Tel. 0564-59-0051	Fax. 0564-59-0053
岐阜営業所	〒500-8367	岐阜県岐阜市宇佐南4-4-22	Tel. 058-273-8851	Fax. 058-274-6782
三重営業所	〒514-0806	三重県津市上弁財町20-3	Tel. 059-226-6621	Fax. 059-226-6623
静岡営業所	〒422-8042	静岡県静岡市駿河区石田1-1-40	Tel. 054-286-7111	Fax. 054-286-7100
浜松営業所	〒430-0907	静岡県浜松市中区高林1-8-16	Tel. 053-471-2120	Fax. 053-471-2711
沼津営業所	〒411-0903	静岡県駿東郡清水町庭庭260-3	Tel. 055-973-5930	Fax. 055-973-5933
金沢支店	〒921-8015	石川県金沢市東力4-181	Tel. 076-291-1146	Fax. 076-291-7683
富山営業所	〒939-8075	富山県富山市今泉63-2	Tel. 076-491-6417	Fax. 076-491-6415
福井営業所	〒910-0065	福井県福井市八ツ島町31字宮島510	Tel. 0776-27-1135	Fax. 0776-27-1159
大阪支店	〒531-0071	大阪府大阪市北区中津2-3-5	Tel. 06-6374-1800	Fax. 06-6374-1820
北大阪営業所	〒531-0071	大阪府大阪市北区中津2-3-5	Tel. 06-6374-1803	Fax. 06-6374-1830
中大阪営業所	〒531-0071	大阪府大阪市北区中津2-3-5	Tel. 06-6374-1804	Fax. 06-6374-1831
南大阪営業所	〒590-0945	大阪府堺市堺区戎之町東三丁2-30 re space 1 2F	Tel. 072-223-0202	Fax. 072-223-1980
滋賀営業所	〒525-0025	滋賀県草津市西洪川1-11-23	Tel. 077-563-6611	Fax. 077-563-6613
京都営業所	〒612-8444	京都府京都市伏見区竹田中宮町12-1	Tel. 075-604-4650	Fax. 075-604-4656
神戸営業所	〒650-0044	兵庫県神戸市中央区東川崎町1-3-3 神戸ハーバーランドセンタービル14F	Tel. 078-371-8070	Fax. 078-371-8171
姫路営業所	〒672-8040	兵庫県姫路市飾磨区野田町144	Tel. 079-224-5117	Fax. 079-224-2428
奈良営業所	〒630-8013	奈良県奈良市三条大路5-5-3	Tel. 0742-34-3662	Fax. 0742-34-3664
和歌山営業所	〒640-8341	和歌山県和歌山市黒田2-3-9 第一ひらたパークハイソ1F	Tel. 073-474-1030	Fax. 073-474-1031
法人営業部	〒531-0071	大阪府大阪市北区中津2-3-5	Tel. 06-6374-1816	Fax. 06-6374-1832
高松支店	〒760-0080	香川県高松市木太町六区2662-1	Tel. 087-837-2720	Fax. 087-837-2866
徳島営業所	〒770-0852	徳島県徳島市徳島町3-49-1	Tel. 088-626-0900	Fax. 088-626-0904
松山営業所	〒791-8013	愛媛県松山市山越4-11-41	Tel. 089-922-1664	Fax. 089-922-1683
高知営業所	〒781-0085	高知県高知市礼場7-31	Tel. 088-880-1018	Fax. 088-885-6360
広島支店	〒734-0023	広島県広島市南区東雲本町3-1-31	Tel. 082-284-1412	Fax. 082-286-1572
福山営業所	〒721-0952	広島県福山市曙町3-32-2	Tel. 084-954-0654	Fax. 084-954-0520
米子営業所	〒683-0002	鳥取県米子市皆生新田1-1-35	Tel. 0859-34-0121	Fax. 0859-34-0123
山口営業所	〒753-0043	山口県山口市宮島町5-7	Tel. 083-923-2096	Fax. 083-923-2158
岡山営業所	〒700-0973	岡山県岡山市北区下中野1223-3	Tel. 086-244-2868	Fax. 086-244-2870
福岡支店	〒810-0074	福岡県福岡市中央区大手門1-4-5	Tel. 092-751-5731	Fax. 092-726-1277
北九州営業所	〒802-0001	福岡県北九州市小倉北区浅野2-14-1 KMMビル	Tel. 093-511-2725	Fax. 093-511-2728
久留米営業所	〒830-0035	福岡県久留米市東和町3-1 黒川ビル	Tel. 0942-33-0360	Fax. 0942-33-3150
佐賀出張所	〒849-0923	佐賀県佐賀市日の出1-1-53	Tel. 0952-33-8925	Fax. 0952-33-8927
長崎営業所	〒852-8135	長崎県長崎市千歳町6-39	Tel. 095-849-2300	Fax. 095-849-2302
熊本営業所	〒860-0834	熊本県熊本市南区江越2-24-52	Tel. 096-379-4435	Fax. 096-378-5195
大分営業所	〒870-0952	大分県大分市下郡北3-15-8	Tel. 097-554-3310	Fax. 097-554-3313
宮崎営業所	〒880-0856	宮崎県宮崎市日ノ出町153-1 サニー2ビル	Tel. 0985-28-7056	Fax. 0985-27-4894
鹿児島営業所	〒890-0014	鹿児島県鹿児島市草牟田1-1-12 山下ビル	Tel. 099-226-3967	Fax. 099-226-3941
沖縄営業所	〒900-0003	沖縄県那覇市安謝1-11-1	Tel. 098-864-1551	Fax. 098-861-6201