

ラルク 電動大型 対応生地一覧

生地No.	生地名	生地No.	生地名
RS-7088 ~ 7090	アスペン	RS-7293 ~ 7295	ウィンディ II 遮熱
RS-7091	クローブ	RS-7296 ~ 7301	ウィンディ
RS-7092	ガム	RS-7302 ~ 7304	ウィンディ II
RS-7093 ~ 7094	ホリー	RS-7305 ~ 7307	アルファ
RS-7871 ~ 7910	ライフ(非ウォッシュャブル)	RS-7308 ~ 7309	アルファ遮光
RS-7211 ~ 7219	デイズ	RS-7401 ~ 7450	エブリ遮光
RS-7220 ~ 7226	エコノクターン	RS-7480 ~ 7494	ミント
RS-7289 ~ 7292	ウィンディ遮熱	RS-7501 ~ 7510	フォンセ

ラルク 電動大型 製作可能寸法 (単位:mm)

ラルク 電動大型 60・電動大型 60α静音 / ラルク 電動大型 100・電動大型 100W

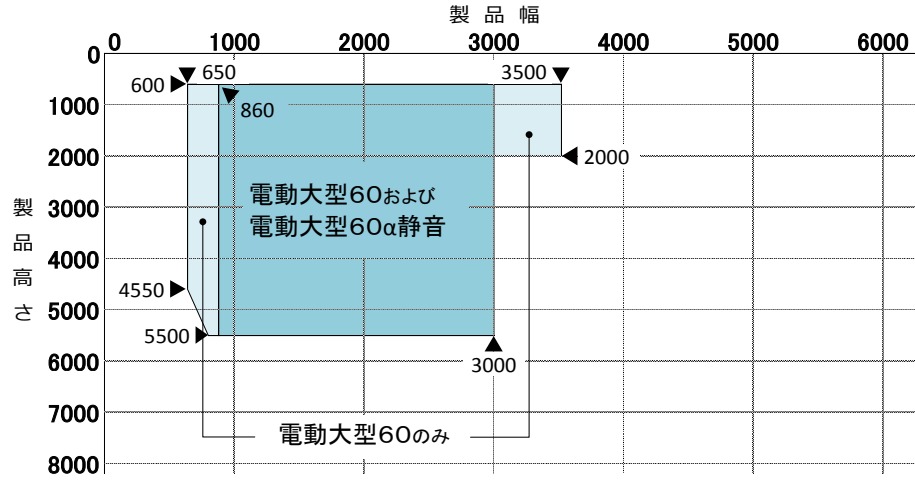

※製品の幅：高さの比率は1:7以下となります。
 ※RS-7871~7910ライフ、RS-7211~7219デイズ、RS-7401~7450エブリ遮光、RS-7501~7510フォンセは製品幅3000mmまでの製作となります。

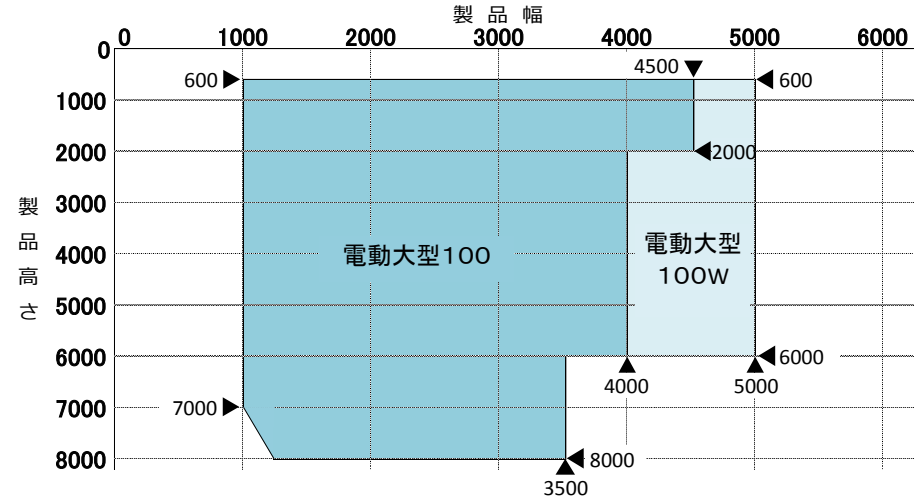

※製品の幅：高さの比率は1:7以下となります。
 ※RS-7871~7910ライフ、RS-7211~7219デイズ、RS-7401~7450エブリ遮光、RS-7501~7510フォンセは製品幅3000mm、製品高さ5500mmまでの製作となります。
 ※RS-7308~7309アルファ遮光は製品幅2500mm、製品高さ6000mmまでの製作となります。

ラルク 電動大型 60 タコス II / ラルク 電動大型 100 タコス II ・電動大型 100W タコス II

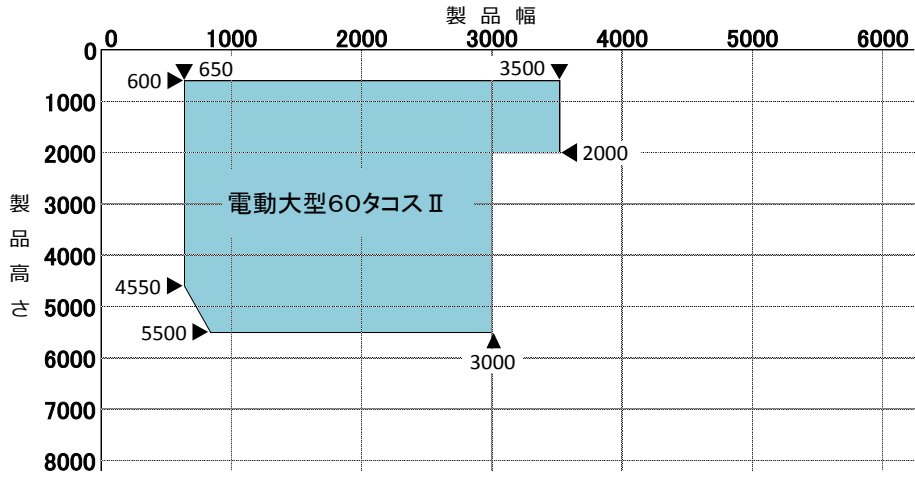

※経木スタレ (RS-7088~7094) を除き、製品の幅：高さの比率は1:7以下となります。
 ※RS-7871~7910ライフ、RS-7211~7219デイズ、RS-7401~7450エブリ遮光、RS-7501~7510フォンセは製品幅3000mmまでの製作となります。
 ※経木スタレの製作可能寸法は、幅・高さとも3000mm以下、最大面積9㎡以下となります。
 製作の幅:高さの比率は1:4以下となります。

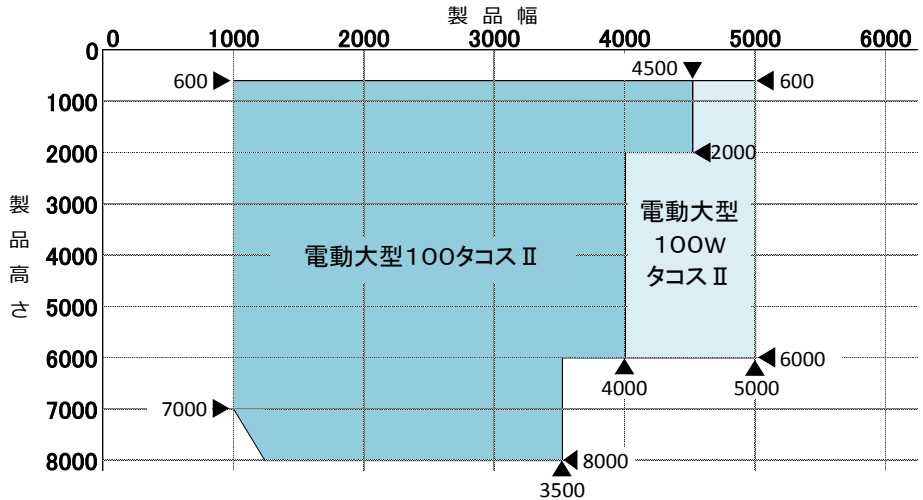

※経木スタレを除き、製品の幅：高さの比率は1:7以下となります。
 ※RS-7871~7910ライフ、RS-7211~7219デイズ、RS-7401~7450エブリ遮光、RS-7501~7510フォンセは製品幅3000mm、製品高さ5500mmまでの製作となります。
 ※経木スタレの製作可能寸法は、幅3000mm以下、高さ6000mm以下、最大面積18㎡以下となります。
 製作の幅:高さの比率は1:4以下となります。
 ※RS-7308~7309アルファ遮光は製品幅2500mm、製品高さ6000mmまでの製作となります。

ラルク 電動大型 130 タコス II

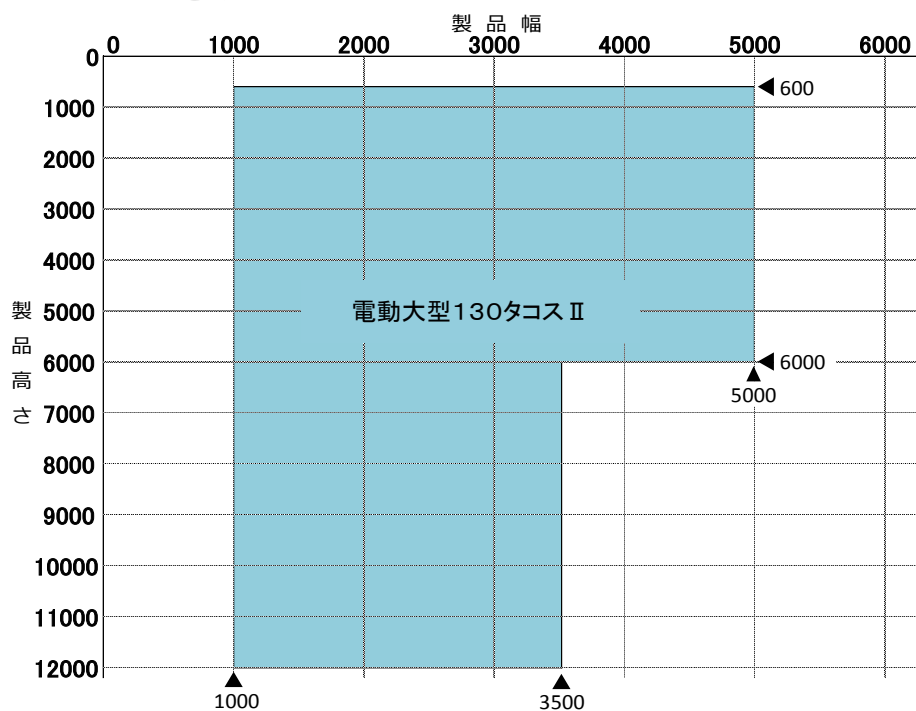

ラルク 電動大型 対応生地及び生地巻取り寸法の目安

ラルク電動大型 対応生地一覧

生地No.	生地名	RSE60 RSE60a静音	RSE100	RES100W	RSE60 タコスII	RSE100 タコスII	RSE100W タコスII	RSE130 タコスII	生地分類
RS-7088 ~ 7090	アスペン	-	-	-	●	●	-	-	D
RS-7091	クローブ	-	-	-	●	●	-	-	D
RS-7092	ガム	-	-	-	●	●	-	-	D
RS-7093 ~ 7094	ホリー	-	-	-	●	●	-	-	E
RS-7871 ~ 7910	ライフ(非ウォッシュابل)	●	●	-	●	●	-	-	B
RS-7211 ~ 7219	デイズ	●	●	-	●	●	-	-	B
RS-7220 ~ 7226	エコノクターン	●	●	●	●	●	●	-	B
RS-7289 ~ 7292	ウィンディ遮熱	●	●	●	●	●	●	●	B
RS-7293 ~ 7295	ウィンディII遮熱	●	●	●	●	●	●	●	B
RS-7296 ~ 7301	ウィンディ	●	●	●	●	●	●	●	B
RS-7302 ~ 7304	ウィンディII	●	●	●	●	●	●	●	B
RS-7305 ~ 7307	アルファ	●	●	●	●	●	●	●	C
RS-7308 ~ 7309	アルファ遮光	-	●	-	-	●	-	-	C
RS-7401 ~ 7450	エブリ遮光	●	●	-	●	●	-	-	C
RS-7480 ~ 7494	ミント	●	●	●	●	●	●	●	A
RS-7501 ~ 7510	フォンセ	●	●	-	●	●	-	-	B

ラルク 電動大型60・電動大型60a静音／ラルク 電動大型60タコスII

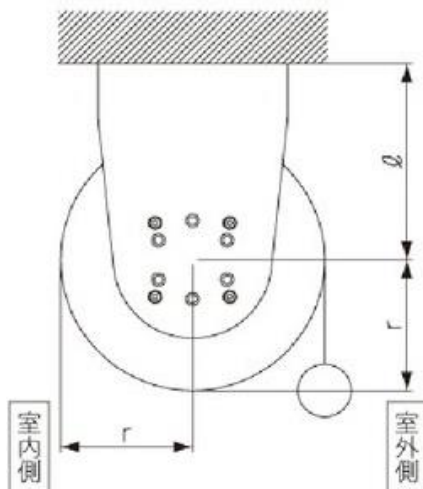

RSE60・RSE60a静音

RSE60タコスII

(単位：mm)

製品高さ 寸法(H)	生地分類別 r 寸法				
	A	B	C	D	E
600mm	32	33	33	39	40
1200mm	33	34	35	45	46
1600mm	34	35	36	48	50
2000mm	34	36	38	51	54
2500mm	35	37	39	55	57
3000mm	36	39	40	59	61
3500mm	36	40	42	-	-
4000mm	37	41	43	-	-
4500mm	38	42	44	-	-
5000mm	39	43	45	-	-
5500mm	39	44	47	-	-

※上記寸法は計算値です。実際の寸法とは多少異なる場合があります。

■ $\ell=60\text{mm}$ ■ $\ell=75\text{mm}$

ラルク 電動大型100・電動大型100W／ラルク 電動大型100タコスII・電動大型100WタコスII／ラルク 電動大型130タコスII

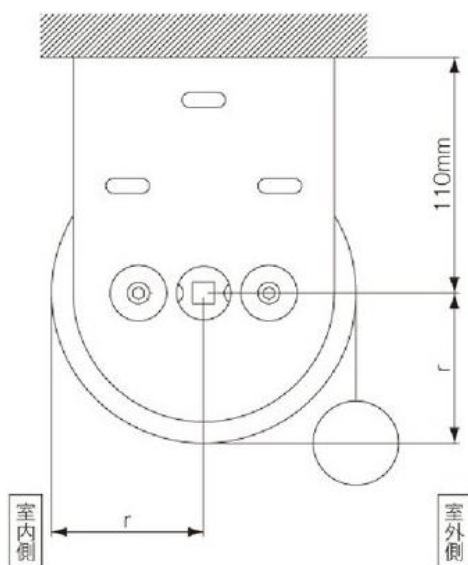

RSE100・RSE100W

RSE100タコスII・RSE100WタコスII

(単位：mm)

RSE130タコスII

(単位：mm)

製品高さ 寸法(H)	生地分類別 r 寸法				
	A	B	C	D	E
600mm	52	52	52	57	57
1200mm	53	53	54	61	61
1600mm	53	54	54	63	64
2000mm	54	54	55	65	67
2500mm	54	55	56	68	70
3000mm	55	56	57	71	72
3500mm	56	56	58	73	75
4000mm	56	57	59	76	78
4500mm	57	58	60	78	80
5000mm	58	59	61	80	83
5500mm	58	59	61	83	85
6000mm	59	60	62	85	88
6500mm	60	61	63	-	-
7000mm	60	61	64	-	-
7500mm	61	62	65	-	-
8000mm	61	63	66	-	-

製品高さ 寸法(H)	生地分類別 r 寸法		
	A	B	C
5000mm	72	74	76
6000mm	72	75	77
7000mm	73	76	79
8000mm	74	77	80
9000mm	75	79	81
10000mm	75	80	83
11000mm	76	81	84
12000mm	77	82	85

※上記寸法は計算値です。

実際の寸法とは多少異なる場合があります。

※上記寸法は計算値です。実際の寸法とは多少異なる場合があります。

ラルク電動大型 F T S

ラルク電動大型 F T S 対応生地一覧

生地No.	生地名
RS-7289 ~ 7292	ウィンディ遮熱
RS-7293 ~ 7295	ウィンディ II 遮熱
RS-7296 ~ 7301	ウィンディ
RS-7302 ~ 7304	ウィンディ II
RS-7305 ~ 7307	アルファ
RS-7480 ~ 7494	ミント

ラルク電動大型 F T S 製作可能寸法

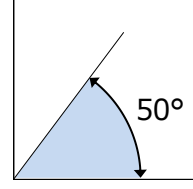
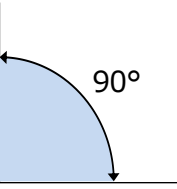
製品	FTS小型	FTS大型
	FTS小型タコス II ガイドワイヤー・ガイドレール	FTS大型タコス II ガイドレール
製品幅	1000~2400mm	1000~ 3000mm
製品高さ	1000~2500mm	1000~12000mm
最大面積	6㎡	36㎡
幅：高さの比率	—	1：7以下
取付け可能角度	 ※30°~50°の場合、 生地巻取り部を下部とする	

ラルク電動大型 F T S 大型・ラルク電動大型 F T S 大型タコス II 生地の巻取り寸法の目安

(単位：mm)

生地No.	生地名	生地分類
RS-7289 ~ 7292	ウィンディ遮熱	B
RS-7293 ~ 7295	ウィンディ II 遮熱	B
RS-7296 ~ 7301	ウィンディ	B
RS-7302 ~ 7304	ウィンディ II	B
RS-7305 ~ 7307	アルファ	C
RS-7480 ~ 7494	ミント	A

製品長さ 寸法(L)	生地分類別 r 寸法		
	A	B	C
1200mm	52	53	54
1600mm	52	54	54
2000mm	53	55	55
2500mm	53	56	56
3000mm	54	56	57
3500mm	54	57	58
4000mm	55	58	59
4500mm	55	59	60
5000mm	56	60	61
5500mm	56	60	61
6000mm	57	61	62
6500mm	57	62	63
7000mm	58	63	64
7500mm	58	63	65
8000mm	59	64	66
8500mm	59	65	66
9000mm	59	66	67
9500mm	60	66	68
10000mm	60	67	69
10500mm	61	68	70
11000mm	61	68	70
11500mm	62	69	71
12000mm	62	70	72

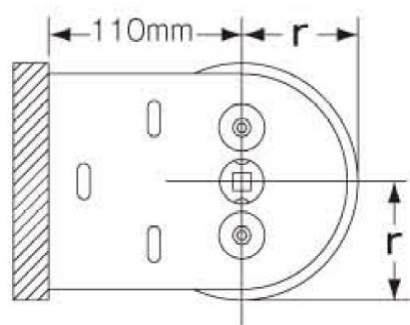

※上記寸法は計算値です。実際の寸法とは多少異なる場合があります。