



# FEUILLE PERLE

プリーツスクリーン フィーユ  
ペルレ



 タチカワブラインド

<製品価格について>

製品本体価格に物流諸経費 3,000円/台 (税別) を加算して下さい。



# FEUILLE PELRE

ブリーツスクリーン フィュー  
ペルレ

## CONTENTS

目次

### 004 SIMPLE & SMART シンプルでスマートなブリーツスクリーン

- 006 生地ラインナップのご紹介
- 011 機能性のある生地ですらに快適に

- 014 シーン別製品紹介  
こんなところにブリーツスクリーン
- 038 操作方法
- 040 取付け方法
- 042 製品一覧
- 046 生地詳細一覧

### 生地紹介

048	TOKi	和紙調	トキ (和紙調)	082	無地 𠩺
070	TOKi	スダレ調	トキ (スダレ調)	096	遮光
072	FEEL CLEAR		フィールクリア	118	レース

### 142 生地透過性

- 146 性能データ
- 158 共通柄一覧
- 159 継続柄・廃止柄一覧
- 160 製品の安全対策について

### 別冊 仕様書

- ・製品一覧
- ・オプション一覧
- ・生地詳細一覧
- ・生地ラインナップ一覧

- ・価格
- ・製品仕様
- ・オプション

- ・サイズの測り方
- ・発注方法
- ・取付け方法
- ・メンテナンス





今日を楽しむために、明日を心地よくするために、  
いつも自分らしく暮らせる空間で、毎日をもっと豊かに。

ライフスタイルを表現したり、お気に入りの家具にあわせたり。  
窓辺から新しい空間づくりがはじまる。

ひとときを素敵に、長く快適に過ごすためのデザイン性、機能性が備わったアイテムで  
あなたの想いをカタチにします。

今日を素敵に、毎日を快適に。  
窓からひろがる、私らしさを。

ブリーツスクリーンで始まる  
新しい暮らし  
▶  
Movie

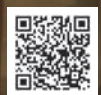



SIMPLE & SMART

FEUILLE

PELRE

## シンプルでスマートな プリーツスクリーン

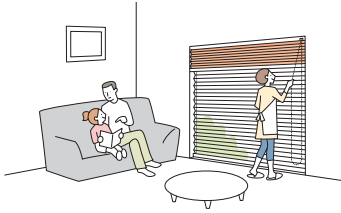

1枚のスクリーンでつくる新しいシーン。

自分らしく心地よく過ごせる空間づくりは、快適な暮らしへとつながります。

プリーツ加工された、陰影を感じさせる立体的なデザインが  
空間を印象的に魅せてくれるプリーツスクリーン。

自分らしい快適な暮らしを叶える、多彩な生地バリエーション、  
窓の形や使い方に合わせて快適に操作できる製品を  
豊富にラインナップしています。

## フィーユ | FEUILLE

プリーツスクリーン「フィーユ」。

室内側から見えるコードやコード穴がないことで、光漏れを抑え  
生地本来の美しさを楽しめる最上級のプリーツスクリーンです。

対応製品:



生地裏側



生地の裏面にコードが通るため  
昇降コードが通る穴がありません。

## ペルレ | PELRE

プリーツスクリーン「ペルレ」。

スリット窓から2mを超える大きな窓(最大で幅3m、高さ3m、面積  
9㎡)まで対応し、幅広いシーンで活躍するプリーツスクリーンです。

対応製品:



プリーツの谷部分の裏側をつまんで、  
溶着した部分に昇降コードが通ります。  
コード穴からの光漏れがありません。

# TOKI

トキ

時と共に受け継がれてきた日本の和の意匠や風合い。  
季節の移ろいなど、  
時を刻んで生活をたしなむ日本の文化。  
時代が変化しようとも、愛され続ける日本のテクスチャーを表現した和紙調・スダレ調シリーズ。

▶ P.48

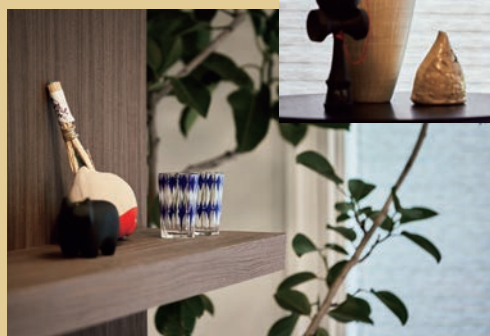

## TOKI 和紙調

光を柔らかく室内に伝え、  
和紙のような透過性が美しい「和紙調」。  
手漉きの和紙のような温かみのある風合い、  
生地越しのやわらかな透過光が、  
和空間を明るく心地よく仕上げます。

▶ P.50







TOKI  
スダレ調

和の風情ある  
簾のような風合いの「スダレ調」。  
外の景色を眺め、自然とのつながりを愉しむ  
豊かな暮らしを叶えます。  
涼感を誘うスダレのような素材感が  
さまざまな和空間に風格を感じさせます。

▶ P.70

クリーンな暮らし

# FEEL CLEAR

フィールクリア

はっ水・抗菌・抗かび機能により、  
汚れにくく清潔に保てる生地シリーズ。  
毎日が清潔でもっと快適な暮らしに。

▶ P.72

はっ水 抗菌 抗かび

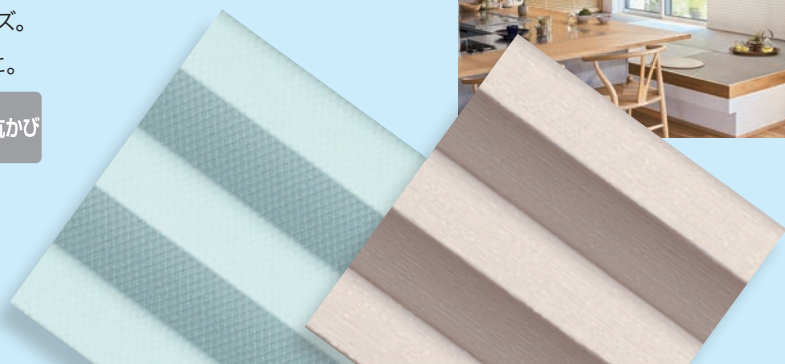

暮らしを快適にするデザイン性・機能性  
充実のバリエーション！

Texture  
質感

織りにこだわった  
生地質感

Color  
配色

インテリアに寄り添う  
豊富で繊細な配色

Function  
機能

ニーズにお応えする  
さまざまな機能

# 無地

手で触った時の感触、  
暮らしを豊かにする機能性。  
そのデザインひとつひとつを楽しみながら  
選んで欲しい無地シリーズ

▶ P.82



遮熱

ホコリ  
防止

抗菌

抗かび



2.9m  
生地幅

3m  
生地幅

## Texture & Color



パウダータッチのやわらかい質感と、  
グレイッシュカラーでやさしい風合いの生地。

ミスト遮熱 ▶ P.84



どんな空間にもなじむフラットな表情。  
ナチュラルな杣感・色合いの生地。

ライフ ▶ P.90

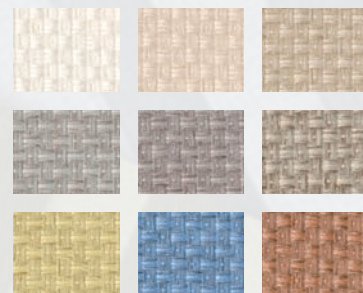

ざっくりとした織りが、  
カジュアルな雰囲気仕上げてます。

ピブレ ▶ P.92

# 遮光

しっかりと光を遮り  
プライバシーも守る遮光生地は、  
寝室だけでなく、日射しの強い  
リビングやホテルにも最適です。  
充実したカラーと表情豊かな  
テクスチャーで、  
上質なくつろぎ空間を演出します。

▶ P.96



## Texture & Color



すっきりとしたマットな質感・ニュアンスのある  
グレイッシュカラーでやさしい風合いの生地。

ピアット遮光 ▶ P.98



ざっくりとした織りが、  
空間を表情豊かに仕上げます。

ビブレ遮光 ▶ P.102



麻のような素朴な風合いが、  
ナチュラルテイストの  
インテリアに似合います。

セララン遮光 ▶ P.108

## 室内に柔らかく光を届ける「レース」



# レース



遮熱レースを豊富にラインナップ。  
 日射しの強い窓でも快適に過ごせます。  
 ドレープとレースを上下に配した「ペア」と  
 前後に配した「ダブル」で採光とプライバシーをコントロール。  
 ▶ P.118

### ペア

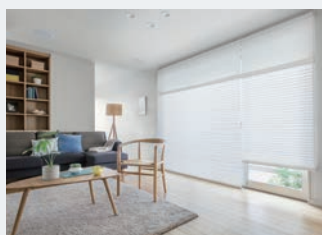

上下生地の分量を調節することで、  
 採光と視線を最適にコントロール。

対応製品： フィーユ ペア ペルレ ペア ホームタコス (電動)

### ダブル



前後の生地をそれぞれ上げ下げ  
 することで、ドレープとレースを  
 カーテン感覚で使い分けできます。

対応製品： ペルレ ダブル ホームタコス (電動)

## 機能性のある生地でさらに快適に

タチカワブラインドでは、シーンに合わせて選べる機能性、メンテナンス性に優れた生地を豊富にご用意しています。

\*性能について詳しくは 146 ページをご覧ください。

安心  
安全



### 防災

防災認定品です。  
消防法施行規則に基づく防災性能試験に合格しています。



### 遮光

遮光率99.40%以上の遮光性が高い生地です。  
遮光等級は日本インテリア協会の基準に基づいています。



### UVカット

一般のシースルー生地と比較して、紫外線遮蔽率の高い生地です。家具や床材の日焼けを防ぎます。



### ミラーレース

生地の裏面に光沢糸が編み込まれており、光を受けるとミラー効果によって、日中は屋外から室内が見えにくくなります。



### ホルムアルデヒド 対策品

インテリアファブリックス性能評価協議会の自主基準に基づく、F☆☆☆☆認定品です。

F☆☆☆☆

環境



### 遮熱

遮熱効果のある生地です。  
日射しの強いリビングなどの窓におすすめ。  
※当社独自の判定基準を満たした生地です。  
遮熱性能に応じて、5段階にランク分けしています。



### グリーン購入法 適合品

グリーン購入法の基準に適合する生地です。  
公共機関での使用に適しています。



クリーン



### はっ水

水をはじいて汚れを付きにくくする、はっ水加工を施した生地です。リビングやペットのいるお家、ホテル、商業施設にもおすすめ。



### 抗菌

生地に抗菌加工を施しています。  
ホテルやクリニック、施設などにおすすめ。



### ホコリ防止

乾燥時の帯電を防いで、生地のくすみの原因になるホコリの付着を抑制します。



### 抗かび

抗かび効果のある生地です。  
結露が気になる窓や店舗・施設などにおすすめ。



その他

### 広幅対応 (ペルレ製品のみ)

幅2mを超える製品を1台(ジョイントなし)で製作できます。リビングはもちろん、ホテルや商業施設などの大開口の窓におすすめです。  
※ペルレ製品には生地を重ね合わせ(ジョイント)、幅2m以上でも製作できる生地があります。

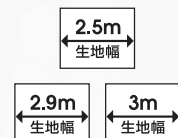

# 遮熱効果に優れた生地を選んで

## 賢く省エネ、さらに快適に

室内を暑くする熱エネルギーの約73%が窓を通して侵入します。

遮熱性能に優れた生地は熱エネルギーの侵入を軽減し、室内を快適に保ちます。さらに省エネ効果、環境対策も可能に。

### 遮熱マークについて



遮熱効果のある生地です。  
日本インテリア協会の判定基準に適合することを示すマークです。  
(対象生地: 透過性「ミディアム」「シースルー」)



遮熱効果のある生地です。  
当社独自の判定基準を満たした生地を示すマークで、  
遮熱性能に応じて5段階(S~D)にランク分けしています。

## 省エネシミュレーション

遮熱生地を使用したブリーツスクリーンを夏季4ヶ月間(6~9月)に住宅に取付けた場合の、省エネ効果のシミュレーションです。

※「ガラスのみ」との比較です。

※年間のシミュレーションとシミュレーション条件については、151ページをご覧ください。

ブライバシー



### コモド遮熱

PS-5210-5211 ▶P.86

遮熱 A

電気使用量削減率・PS-5210 (ホワイト)の場合

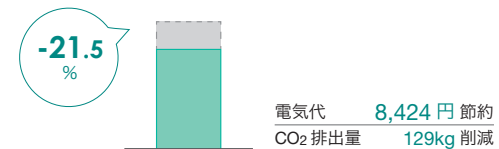

ミディアム



### ノータ遮熱

PS-5406-5408 ▶P.122



電気使用量削減率・PS-5406 (ホワイト)の場合

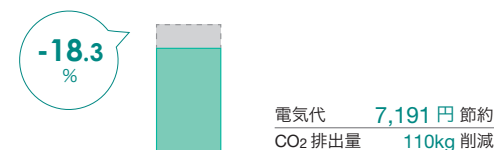

シースルー



### ジュルネ遮熱

PS-5409-5411 ▶P.124



電気使用量削減率・PS-5409 (ホワイト)の場合

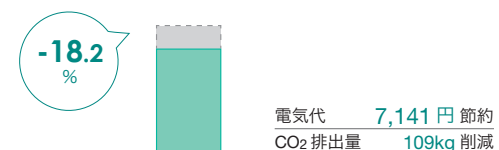

## 遮熱ランクについて

太陽の熱が日射遮蔽物(ガラス+製品)を通してどれだけ室内に入るかを表す「日射熱取得率」を基準に、遮熱ランクを5段階(S~D)に分けています。遮熱ランクが高い生地ほど省エネ性能が高く、冷房効率アップ・電気代の節約に繋がります。

※遮熱ランクは生地色により異なります。詳しくは150ページをご確認ください。

遮熱  
S

遮熱ランクS

日射熱取得率(η)  
~0.20

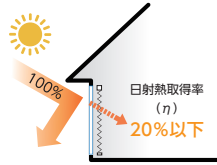

遮熱  
A

遮熱ランクA

日射熱取得率(η)  
0.21~0.30

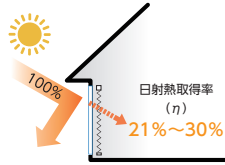

遮熱  
B

遮熱ランクB

日射熱取得率(η)  
0.31~0.40

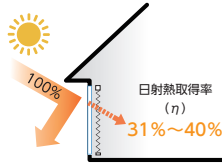

遮熱  
C

遮熱ランクC

日射熱取得率(η)  
0.41~0.50

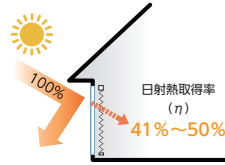

遮熱  
D

遮熱ランクD

日射熱取得率(η)  
0.51~

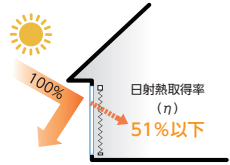

### ミスト遮熱

PS-5201-5209 ▶P.84

遮熱 A 3m 生地幅

電気使用量削減率・PS-5201(ホワイト)の場合

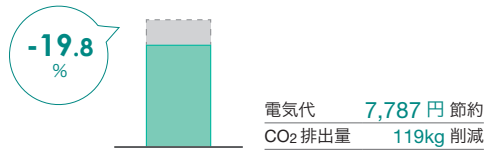

### ホナミ遮熱

PS-5027-5050 ▶P.64

遮熱 B ホコリ防止 2.5m 生地幅

電気使用量削減率・PS-5027(ウスシロ)の場合

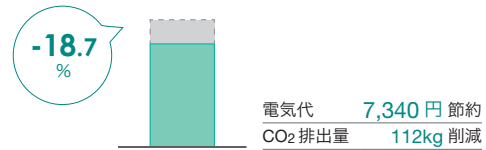

### ラジエ遮熱

PS-5415-5417 ▶P.128

遮熱 B 抗菌

電気使用量削減率・PS-5415(キナリ)の場合

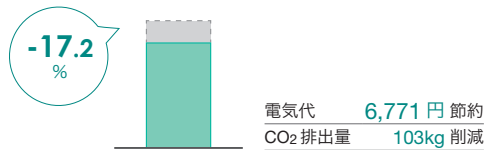

### ソルベ遮熱

PS-5412-5414 ▶P.126

遮熱 C 抗菌 抗かび 2.9m 生地幅

電気使用量削減率・PS-5412(キナリ)の場合

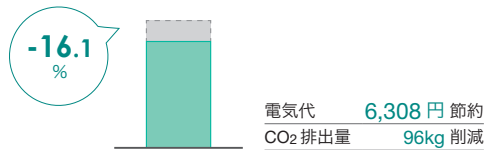

## 省エネシミュレーション



<https://www.blind.co.jp/products/eco/>

- 製品・色柄を選んで、省エネ効果のシミュレーションができます。
- 異なる製品・色柄でのシミュレーション結果の比較も可能です。

他にもさまざまな機能をご用意しています。

遮熱機能にプラスしてもっと快適に!

▶ P.146



紫外線の遮蔽率が高く、家具や床材の日焼けを防ぎます。



日中は屋外から室内が見えにくい特長があります。



乾燥時に帯電を防いで、生地にホコリが付くのを防ぎます。



抗菌・効かび効果がある生地です。



グリーン購入法の基準に適合した生地です。



広幅対応の生地です。

## こんなところにプリーツスクリーン

大きな窓から小さな窓はもちろん、旅館やホテル、飲食店でも使用できる製品や生地をご用意！  
窓だけでなく、収納の目隠しなど他にも便利な使い方があります。

### リビング ダイニング

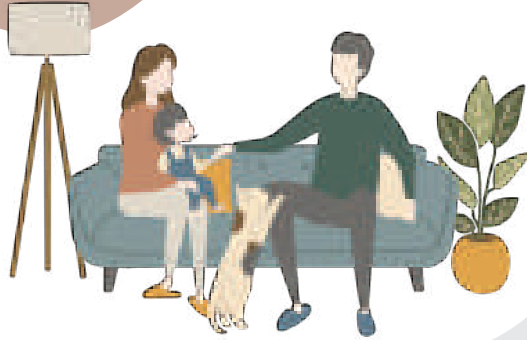

### 採光とプライバシーを一台でコントロール

大きな窓をすっきりとシンプルに見せるプリーツスクリーン。  
1台にドレープとレースを組み合わせた「ペア」と「ダブル」なら、  
プライバシーを保ちながら光を採り入れることができます。  
遮蔽性・意匠性に優れた「フィュー」ならさらに上質な空間に。

### 大きな窓に

大開口の窓に対応できる製品や、スマートフォンやリモコン・  
スイッチで操作する電動製品もおすすめ。  
ベルレ各製品は2mを超える  
大きな窓にも対応できます。

### 光や熱を遮る

遮光性が必要な寝室には、  
生地にコード穴がなく遮蔽性優れた「フィュー」、  
光をしっかり遮る遮光1級生地がおすすめです。

### 寝室



### 和室



### 地窓・小窓にも最適設計

地窓やスリット窓にもコンパクトに納まるフォルム。  
快適に光を採り入れつつ、外からの視線を遮ります。  
シンプルなハンドル操作が便利です。

### キッチン サニタリー



### ささっと目隠し

収納スペースの扉代わりにも。  
さっと開け閉めでき、キッチングッズもスマートに隠せます。  
水をはじくはっ水加工の生地シリーズ「フィールクリア」なら  
キッチンやサニタリーを清潔に保ち、快適に過ごせます。



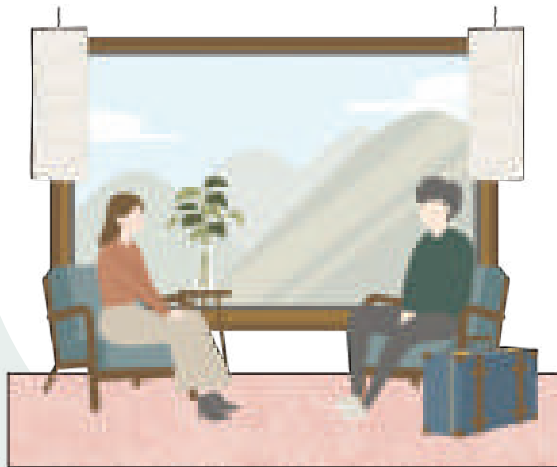

## ホテル

### おもてなしの場を印象的に演出

扇のようなブリーツスクリーンのデザインが  
和モダンホテルや旅館のインテリアを印象的に仕上げます。  
遮蔽性に優れた「フィーユ」はさらに快適な眠りを提供できます。

## レストラン 商業施設

### 和の趣をいかした空間づくり

和紙調やスタレ調など、  
和空間に似合う生地を豊富にラインナップ。  
汚れが付きにくい防水生地も新登場！  
お手入れの手間を省き、いつでも清潔に。



## オフィス クリニック



### 電動製品でスマートに

大開口の窓に対応できる製品や、  
リモコンやスイッチで操作する電動製品。  
複数の製品を、個別にも一斉にも操作できます。

## リビング・ダイニング Living / Dining

大きな窓・複数ある窓も、スマートフォンやリモコンで簡単に操作できる  
スマートインテリアシェード ホームタコス。



ホームタコス ペルレ PS-5212 クリスポ(アイボリー) 部品色：マットホワイト

## POINT

スマートフォンやリモコンで簡単、ラクラク操作！日常のさまざまなシーンをより快適に。

## 吹き抜けの窓に

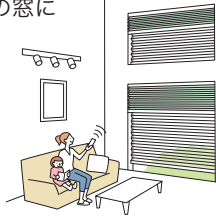

手の届かない高窓でも、簡単に操作できます。座ったまま製品を動かせるので便利です。

## 複数ある窓に

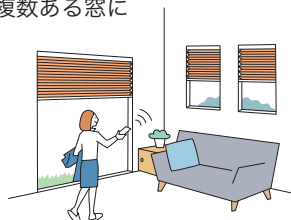

複数の製品を個別にも一斉にも操作可能。外出時にはまとめて操作してさっとお出かけ。

## 大きな窓に

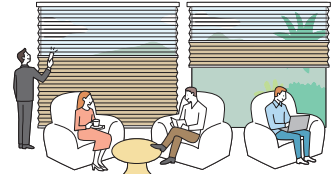

大きな窓も、電動なのでラクラク操作。大開口の窓に1台で取付けできる製品もあります。

## ご高齢の方やお子さまがいらっしゃるご家庭にもおすすめ！

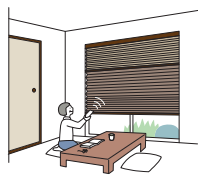

移動せずにその場から操作ができるのでご高齢の方にもおすすめです。



操作コードがないのでお子さまが過ごすお部屋でも安心。見た目もすっきり。

チャイルド  
セーフティ

## POINT HEMSやスマート家電リモコンとの連携で、IoT化が可能です。

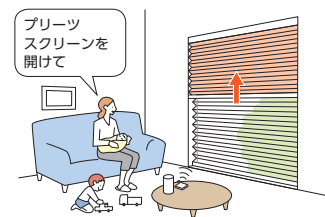

※HEMSはペア・ダブルには対応しません。

## POINT さまざまな場所に設置できる、2種類の電源仕様をご用意しています！

## コンセント仕様

コンセントから電気を供給します。電源プラグをコンセントに差し込むだけで使用できます。

## 複数台の設置に便利な「電源分岐ジョイント」

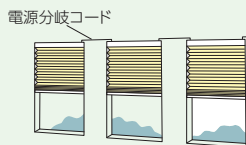

製品どうしを電源分岐コードで接続することで、コンセント(電源)を1つにまとめることができます。最大10台まで接続可能。

コンセントは  
1つでOK!

## バッテリー仕様

製品本体にバッテリーを搭載し、充電ケーブルで充電します。コンセントから常に電気を供給する必要がないため、窓の近くにコンセントがない場合に便利です。

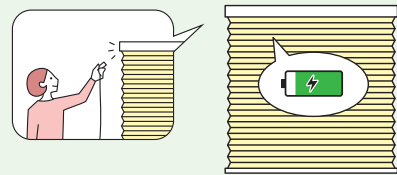

1回の満充電(約3時間)で約3ヶ月\*使用できます。

※製品幅 1800mm×製品高さ 1800mm、RFリモコン操作、1日1回の昇降動作を行った場合。

## POINT シーンや用途に合わせて選べる、4つの操作方法。

## スマホ操作

スマートフォンのアプリで操作します。距離の制限がなく、外出先からの操作も可能です。スマートスピーカーとの連携や、複数の家電とまとめて操作できて便利です。



## RFリモコン操作

電波を用いたリモコンで、製品にリモコンを向けなくても操作できます。離れた場所からの操作(20m以内)も可能です。

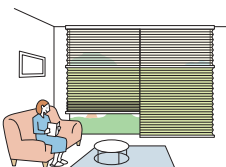

## 便利な「フリーポジション機能」を搭載。

ボタンをワンタッチするだけで、あらかじめ登録した好みのポジション(製品の高さやレースの分量)を自動的に再現します。

## 赤外線リモコン操作

赤外線を用いたリモコンで、テレビのように製品に向けて操作します。

## スイッチ操作

壁に取付けるスイッチで操作します。最大31台まで、一斉にも個別にも操作が可能。リモコンとの併用もできます。

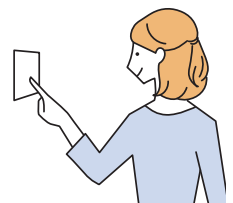

室内側から見えるコードやコード穴がなく、上質感ある仕上がりの「フィーク」。  
空間の快適さを向上させる遮蔽性の高さが魅力です。



フィーク ペア 上生地：PS-5423 エテルノ(アイボリー) 下生地：PS-5218 ライフ(アイスグレー) 部品色：ナチュラルブラウン(木目調)

### POINT

ブリーツ谷部分の裏側をつまんで、溶着した部分に昇降コードを通すことで  
室内から見えるコードやコード穴を完全になくしています。  
日射しの強いリビングや店舗、遮光性が必要な寝室や宿泊施設におすすめです。

フィーク



生地裏面にコードが通るため、昇降コードが通る穴がありません。

生地裏側



ブリーツの谷部分の裏側をつまんで  
溶着した部分に昇降コードが通ります。  
コード穴からの光漏れがありません。

一般の製品

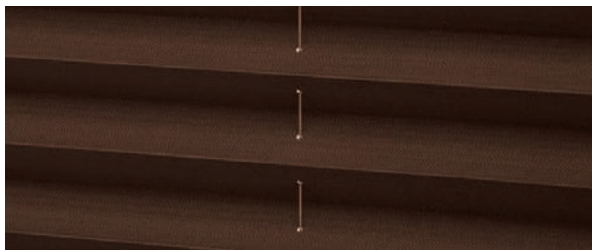

生地には昇降コードが通る穴があります。

生地裏側

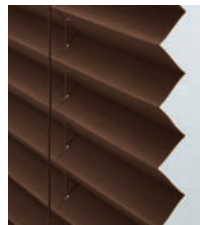

2m を超えるリビング・ダイニングの大きな窓を1台でスマートに見せる「ベルレ」。  
電動のホームタコスにも対応します。



ホームタコス ベルレ ダブル 手前生地：PS-5032 ホナミ遮熱(ヒスイ) 奥生地：PS-5422 エテルノ(ブルーグリーン) 部品色：マットホワイト

## POINT

住宅だけでなく、ホテルや商業施設などの大開口の窓にもおすすめです。

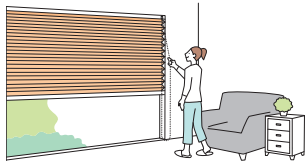

幅 2m を超える窓に対応する製品 ※生地により製作可能寸法は異なります。 [単位：mm]

	ベルレ ペア	ベルレ ダブル	ベルレ	ホームタコス
操作方法	ワンチェーン操作	ワンチェーン操作	チェーン操作	電動
製品幅	420 ~ 3000	420 ~ 3000	320 ~ 3000	510 ~ 3000
製品高さ	300 ~ 3000	300 ~ 3000	300 ~ 3000	300 ~ 3000
最大面積	9㎡	9㎡	9㎡	9㎡

幅 2m を超える窓に対応する生地 ※製品・操作方法により製作可能寸法は異なります。詳しくは「生地紹介」に掲載の価格表にてご確認ください。

### 広幅2.9m対応生地

※ホナミ遮熱は 2.5m  
※ミスト遮熱、  
エテルノは 3m

#### トキ

ホナミ遮熱	PS-5027 ~ 5050
ミスホ	PS-5051 ~ 5059
スズネ	PS-5061 ~ 5063

#### 無地

ミスト遮熱	PS-5201 ~ 5209
ライフ	PS-5217 ~ 5225

#### 遮光

ビアット遮光	PS-5301 ~ 5312
ノッテ遮光	PS-5344 ~ 5346

#### レース

ソルベ遮熱	PS-5412 ~ 5414
エテルノ	PS-5420 ~ 5430

[注] 幅 2905mm (ホナミ遮熱は 2505mm) 以上の場合、生地は重ね合わせ(ジョイント)になります(スズネ、ミスト遮熱、エテルノは除く)。

### 生地重ね合わせ (ジョイント)対応生地

#### トキ

セイリュウ	PS-5011 ~ 5012
ミカゲ	PS-5013 ~ 5014
ホナミセキ	PS-5015 ~ 5020
ハツホ	PS-5021 ~ 5026

#### 無地

コモト遮熱*	PS-5210 ~ 5211
クリスプ	PS-5212 ~ 5216
ビブレ*	PS-5226 ~ 5234

#### 遮光

リンネル遮光*	PS-5325 ~ 5328
グリデ遮光*	PS-5334 ~ 5336
ヴォレ遮光*	PS-5337 ~ 5340
スキア遮光	PS-5341 ~ 5343

#### レース

ノータ遮熱	PS-5406 ~ 5408
ジュルネ遮熱	PS-5409 ~ 5411
ラジエ遮熱	PS-5415 ~ 5417
シフォン	PS-5418 ~ 5419

#### フィールクリア

テルス	PS-5101 ~ 5102
ラテーヌ*	PS-5103 ~ 5105
ルーエ遮光*	PS-5106 ~ 5108
クラルス	PS-5109 ~ 5110

\*印の生地は「ペア」の場合には生地重ね合わせ(ジョイント)に対応しません。

上下に配したドレープとレースの分量を調節し、光・視線をコントロールできる フィーユ ペア/ペルレ ペア。



ホームタコス フィーユ ペア 上生地：PS-5420 エテルノ(キナリ) 下生地：PS-5217 ライフ(ホワイト) 部品色：マットホワイト

**POINT**

1台にドレープとレース、2枚の生地を上下に配した「フィーユ ペア」「ペルレ ペア」。上下生地の分量を調節することで、採光と視線を最適にコントロールできます。

視線を遮りたい位置や、光の採り入れ方などシーンに合わせて「レースの位置」は上下どちらでも指定できます。開口の大きいテラス窓には、軽い力で操作できる「ワンチェーン操作」がおすすめです。

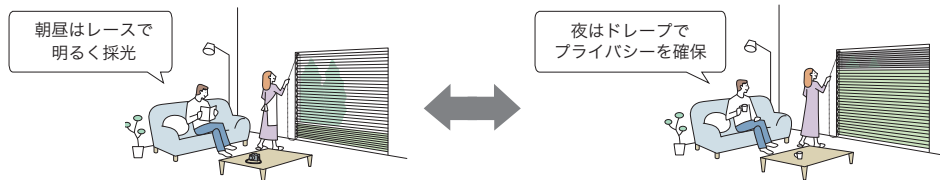

**昼** レース時



昼間はレースで開放的に。

中間時



部分的な目隠しもできます。レースは上下どちらも指定可能。

**夜** ドレープ時



夜はしっかり目隠しができます。

製品全開時



全体の開け閉めも行えます。

レースに遮熱性能の高い生地を選ぶと、日射熱の反射を高めることにより、室温の上昇を抑え、省エネ効果が期待できます。  
※遮熱生地のバリエーションは12ページをご覧ください。

前後に配したドレープとレースをカーテン感覚で使い分けできる **ペルレ ダブル**。



ホームタコス ペルレ ダブル 手前生地：PS-5217 ライフ(ホワイト) 奥生地：PS-5420 エテルノ(キナリ) 部分色：マットホワイト



**POINT**

1台にドレープとレース、2枚の生地を前後に配した「ペルレ ダブル」。  
ドレープとレースはそれぞれ上げ下げして、カーテン感覚で使い分けができます。

前後の生地間に空気層ができる「二重構造」により、断熱性能に優れています。  
窓から冷たい空気の侵入を防ぎ、室内の暖かい空気を逃がしにくくするので、冬も快適に過ごせます。

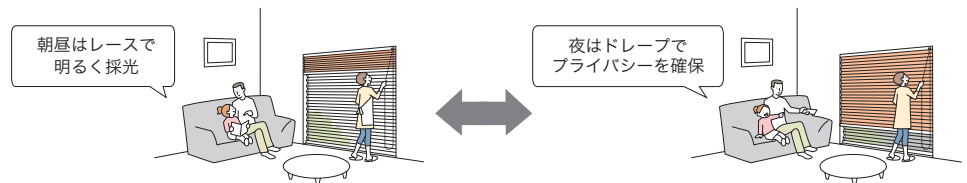

**昼** レース時



昼間はレースで開放的に。

中間時



部分的な目隠しもできます。

**夜** ドレープ時



夜はしっかり目隠しができます。

製品全開時

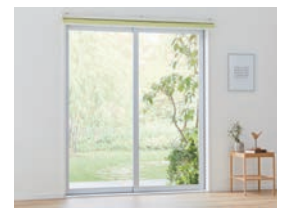

全体の開け閉めも行えます。

レースに遮熱性能の高い生地を選ぶと、日射熱の反射を高めることにより、室温の上昇を抑え、省エネ効果が期待できます。  
※遮熱生地のバリエーションは12ページをご覧ください。

窓サイズやインテリアに合わせて、他の製品をコーディネート。

ラインドレープとのコーディネート | 共通柄のタテ型ブラインドで統一感アップ。

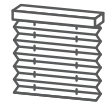

ブリーツスクリーン  
ペルレ



タテ型ブラインド  
ラインドレープ

[左] ペルレ ダブル 手前生地: PS-5207 ミスト遮熱(グレージュ) 奥生地: PS-5415 ラジエ遮熱(キナリ) 部品色: ライトグレー  
[右] ラインドレープ ペア アンサンブル ドレープ: LD-7139 ミスト遮熱(グレージュ) レース: LD-7610 フィラレ遮熱(グレー) 部品色: ライトグレー

ラインドレープとのコーディネート | レースを組み合わせた便利なタテ型ブラインドと。



ブリーツスクリーン  
フィユ



タテ型ブラインド  
ラインドレープ

[左] フィユ ペア 上生地: PS-5430 エテルノ(ブルー) 下生地: PS-5233 ビブレ(サククスブルー) 部品色: グレージュ(木目調)  
[右] ラインドレープ ペア アンサンブル ドレープ: LD-7199 ビブレ(サククスブルー) レース: LD-7632 エール(ライトブルー) 部品色: グレージュ(木目調)



間仕切 プライスとのコーディネート | 和モダンデザインの間仕切製品と。

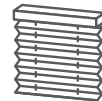

ブリーツスクリーン  
ベルレ



間仕切  
プレイス

[手前] ベルレ ペア 上生地: PS-5420 エテルノ(キナリ) 下生地: PS-5044 ホナミ遮熱(ウスクサ) 部品色: ナチュラルブラウン(木目調)  
[奥] プライス(折戸/引戸) 下レール: フラットガイドレール パネルデザイン: F-1  
フレームカラー: PL-803 ライトブラウン(木目調) 採光窓: フロスト調

間仕切 プライス スウィングとのコーディネート | 和の趣ある和紙調のデザイン。

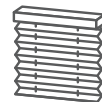

ブリーツスクリーン  
ベルレ



間仕切  
プレイス スウィング

[奥] ベルレ PS-5035 ホナミ遮熱(アイ) 部品色: ブラック  
[手前] プライス スウィング(折戸/引戸) 下レール: フラットガイドレール パネルデザイン: KE593  
フレームカラー: PL-807 ブラック 採光窓: アイ+曇電

「ホナミ遮熱」は  
間仕切 プライス スウィングの  
採光窓 (和紙調) と  
コーディネートできます。

ブリーツスクリーン フィーユ/ベルレ



ホナミ遮熱  
(アイ)  
PS-5035

ホナミ遮熱  
(ハイザクラ)  
PS-5039

ホナミ遮熱  
(ウスクサ)  
PS-5044

プレイス スウィング 採光窓

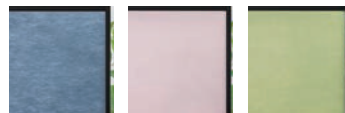

アイ

ハイザクラ

ウスクサ

## 腰高窓・小さな窓

シンプルなフォルムだから、どんな形の窓にもスマートに納まります。

小さな窓にはコンパクトな納まりの「コード操作」がおすすめです。



フィーユ  
PS-5312 ビアット遮光(モネブルー)  
部品色: ナチュラルブラウン(木目調)

手が届く高さの窓に便利な「ハンドル操作」。ハンドルをつまんで上げ下げするだけの簡単操作。



ペルレ PS-5225 ライフ(リーフグリーン) 部品色: マットホワイト

和紙調の繊細な透け感が、やさしく光を室内に届けます。

部品色に木目調のデザインを選んで、心が和む和空間づくりへ。



フィーユ PS-5043 ホナミ遮熱(カラシ) 部品色:セピア(木目調)



フィーユ PS-5039 ホナミ遮熱(ハイザクラ) 部品色:ナチュラルブラウン(木目調)

## 寢室 Bedroom

ベッドに居ながらスマートフォンやリモコンで簡単に操作できる、電動の「ホームタコス」。



ホームタコス フィューベア 上生地：PS-5407 ノータ遮熱(アイボリー) 下生地：PS-5318 ビブレ遮光(サーモンピンク) 部品色：ライトグレー

### POINT

「スマホ操作」で快適な睡眠環境をサポート。  
タイマー機能や遠隔操作など、  
生活リズムに合わせた便利機能いろいろ。

※アプリのダウンロードが必要です。

※「HomeLink」は株式会社リンクジャパンの登録商標です。



HomeLink※  
(ホームリンク)

詳細操作画面



シーン画面



### 後付けにも対応しやすい「バッテリー仕様」

製品本体にバッテリーを搭載し、充電ケーブルで充電します。  
コンセントから常に電気を供給する必要がないため、  
窓の近くにコンセントがない場合に便利です。

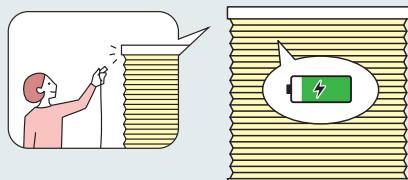

### 「フリーポジション機能」を搭載。

ボタンをワンタッチするだけで、あらかじめ登録した  
お好みのポジション(製品の高さやレースの分量)を  
自動的に再現します。

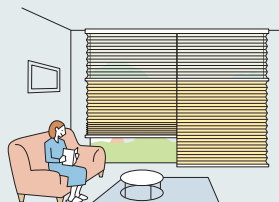

綿や麻のような質感、やさしい色合いが温もりを感じるベッドルームに仕上げます。



ペルレ ダブル 手前生地：PS-5325 リンネル遮光(キナリ) 奥生地：PS-5418 シフォン(ホワイト) 部品色：ナチュラルブラウン(木目調)

共通柄のタテ型ブラインドと組み合わせてホテルライクな寝室に。



[右] フィーユ ペア 上生地：PS-5420 エテルノ(キナリ) 下生地：PS-5302 ピアット遮光(アッシュグレイ) 部品色：ブラック  
[左] ラインドレープ LD-7404 ピアット遮光(アッシュグレイ) スラット幅100mm 部品色：ブラック 〈オプション〉ワイドスラット仕様

## 子供部屋 Kids room

お気に入りのカラーやデザインで心踊る楽しいお部屋づくりを。  
1台にドレープとレースを配した「ペア」「ダブル」で、1日中快適に過ごせます。



フィューペア 上生地:PS-5420 エテルノ(キナリ) 下生地:PS-5315 ビブレ遮光(ビターレモン) 部品色:マットホワイト



ペルレダブル 手前生地:PS-5223 ライフ(スモーキーピンク) 奥生地:PS-5428 エテルノ(ピンク) 部品色:ファインホワイト(木目調)

## キッチン&amp;サニタリー Kitchen &amp; Sanitary

「はっ水・抗菌・抗かび加工」の生地なら、汚れにくくお手入れも簡単！  
キッチンやサニタリーを清潔に保ち、快適に過ごせます。



ペルレ PS-5101 テルス(ホワイト) 部品色: マットホワイト



はっ水加工により水をはじき、  
汚れが付きにくいいため  
製品を綺麗に保ちます。

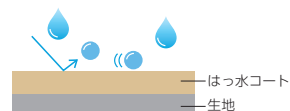

フィューペア 上生地: PS-5109 クラウス(キナリ) 下生地: PS-5104 ラテーヌ(グレー) 部品色: マットホワイト

## ホテル Hotel

ゲストを迎える、開放感あるホテルのエントランス・ラウンジ。  
扇のようにプリーツされた立体的なフォルムが、空間の印象的なアクセントに。



フィーユ PS-5001 扇(シロネス) 部品色: グレージュ(木目調)



ホームタコス ベルレ PS-5018 ホナミセキ(アンティークブラウン) 部品色: セビア(木目調)



空間に和の趣を添えるプリーツスクリーン。  
窓からの景色を愉しむ旅の宿を、モダンにすっきりと仕上げます。



フィューペア 上生地：PS-5425 エテルノ(グリーン) 下生地：PS-5003 松葉(ウスクサ) 部品色：ライトグレー



ホームタコスフィューペア 上生地：PS-5330 セラン遮光(ベージュ) 下生地：PS-5413 ソルベ遮熱(アイボリー) 部品色：ナチュラルブラウン(木目調)

## 店舗 Shop

梅の花がモチーフの可愛いデザインは、ほっこりとした甘さがまるで和菓子のよう。  
和紙調の素材感とともに、空間にやさしさを添えます。



ペルレ PS-5005 梅(ウスベニ) 部品色: ナチュラルブラウン(木目調)

逸品をそろえたセレクトショップ。  
プリーツスクリーンの立体的なフォルムが、スタイリッシュなアクセントに。



ペルレ PS-5219 ライフ(フロストグレー) 部品色: ブラック

和の風情を美しく演出するおもてなしの場へ。  
光を透過する和紙調の風合いが、豊かな時間の流れを感じさせます。



フィユ ペア 上生地：PS-5044 ホナミ遮熱(ウスクサ) 下生地：PS-5425 エテルノ(グリーン) 部品色：ナチュラルブラウン(木目調)



ペルレ ペア 上生地：PS-5012 セイリュウ(シラハイ) 下生地：PS-5413 ソルベ遮熱(アイボリー) 部品色：ダークブラウン(木目調)

明るく心地よく過ごせるクリニックに。

和紙のように柔らかく光を透過する「ハツホ」。清潔さを保つホコリ防止効果のある生地です。



ペルレ PS-5022 ハツホ(クルミ) 部品色：ファインホワイト(木目調)

日当たりのいい大きな窓に最適な「ミスト遮熱」。日中の眩しさ、日射熱を抑えて快適な空間をつくれます。



フィューベア 上生地：PS-5426 エテルノ(ライトグレー) 下生地：PS-5203 ミスト遮熱(クレイブルー) 部品色：マットホワイト

自宅で寛ぐように、自分らしく過ごしたい福祉施設に。

人が交流する場所には、清潔さを保つ「はっ水・抗菌・抗かび」機能のある生地で安心・快適。



ホームタコス ベルレ ダブル 手前生地：PS-5106 ルーエ遮光(ベージュ) 奥生地：PS-5109 クラルス(キナリ) 部品色：ナチュラルブラウン(木目調)

こころ和ませる和紙調の風合いの「ミズホ」がおすすめです。



ベルレ PS-5053 ミズホ(ウグイス) 部品色：セピア(木目調)

図書館の大開口の窓には、遮熱生地を選んで、多くの人が心地よく過ごせる空間に。



ペルレ ペア 上生地：PS-5414 ソルベ遮熱(グレー) 下生地：PS-5214 クリスポ(グレージュ) 部品色：マットホワイト

広々としたカフェテリアに映えるプリーツスクリーン。日射しが強い時間帯には生地を降ろして快適に。



ホームタコス フィュー PS-5102 テルス(ブルーグリーン) 部品色：マットホワイト

## オフィス Office

窓辺にもこだわりのデザインを取り入れて、アイデア・発想力を高める心地よいスペースに。



ホームタコス ベルレ ペア 上生地：PS-5409 ジュルネ遮熱(ホワイト) 下生地：PS-5211 コモド遮熱(アイスグレー) 部品色：ライトグレー

コミュニケーションが自然と生まれる、明るくフレッシュなカラーをオフィスに。



ベルレ PS-5321 ビブレ遮光(アクアブルー) 部品色：グレージュ(木目調)

製品の種類により操作方法は異なります。詳しくは各製品仕様の操作方法をご覧ください。\*ベルレ ダブルはワンチェーン操作のみ。

## ワンチェーン操作 (ペア・ダブル製品)

大きな窓でも軽い力で操作できるため、大開口の窓におすすめです。

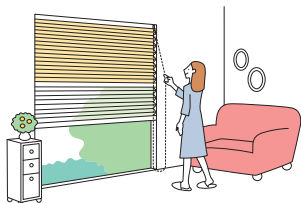

フィーユ  
ペア  
ベルレ  
ペア

- ・製品の昇降と上下生地の変更を、1本のチェーンで行います。
- ・チェーン(奥)を引くと下の生地が上がリ、少し引くと自動的に降ります。
- ・チェーン(手前)を引くと上下生地の変更(分量調整)ができます。

ベルレ  
ダブル  
フィーユ  
ベルレ

- ・前後の生地を、1本のチェーンで行います。
- ・チェーンを引くと生地が上がリ、少し引くと自動的に降ります。
- ・手前の生地はチェーン(手前)、奥の生地はチェーン(奥)で操作します。
- ・チェーン(手前)を引くと生地が上がリ、少し引くと自動的に降ります。

## コード操作

\*フィーユ ペア、フィーユには、安心・安全のRDS(減速降下機能)を搭載しています。

コンパクトですっきりとした納まりは、小窓や腰高窓におすすめです。

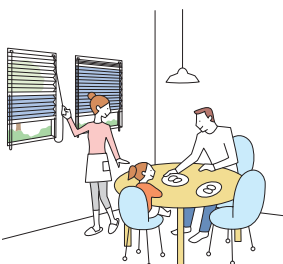

フィーユ  
ペア  
ベルレ  
ペア  
フィーユ  
ベルレ

- ・製品の昇降と上下生地の変更を別々のコードで行います。
- ・コードを引いた分だけ生地が上がリ、少し引くと自動的に降ります。安心・安全のRDS(減速降下機能)を搭載。
- ・製品の昇降と上下生地の変更を別々のコードで行います。
- ・コードを引いた分だけ生地が上がリ、少し引いて手を緩めると降ります。
- ・コードを引いた分だけ生地が上がリ、少し引くと自動的に降ります。安心・安全のRDS(減速降下機能)を搭載。
- ・コードを引いた分だけ生地が上がリ、少し引いて手を緩めると降ります。

フィーユ ペア、フィーユには、安心・安全のRDS(減速降下機能)を搭載しています。  
 ※RDSは、Reduce Down System(Reduce:減速)  
 ※RDS(減速降下機能)は製品全体の下降時に作動します。  
 (フィーユペアの場合、上部生地の上降時には作動しません。)

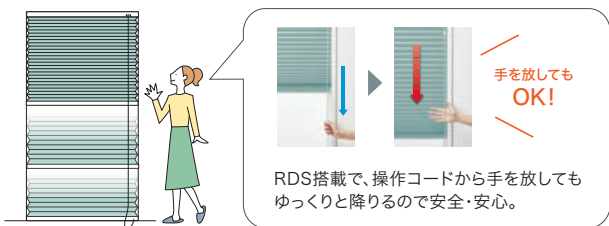

RDS搭載で、操作コードから手を放してもゆっくりと降りるので安全・安心。

## ハンドル操作

チャイルド  
セーフティー

小窓や腰高窓・地窓など取付け位置の低い窓におすすめです。



- ・製品の昇降と上下生地の変更は、ボトムレールについているハンドルをつまんで行います。
- ・誰でも直感的に手早く操作できます。
- ・小さなお子さまがふれるループ状のコードやチェーンがないチャイルドセーフティー製品(操作方法)です。



## 電動製品

チャイルド  
セーフティ動画は  
こちら ▶

## ■ スマートフォンで操作



## スマホ操作

スマートフォンのアプリで操作します。  
距離の制限がなく、外出先からの操作も可能です。  
複数の家電とまとめて操作をしたり、  
スマートスピーカーと連携したり。  
スマートな操作感が魅力です。

## ■ リモコンで操作



## RF リモコン操作

電波を用いたリモコンで、製品にリモコンを  
向けなくても操作できます。  
離れた場所からの操作 (20m以内) も可能です。

## 赤外線リモコン操作

赤外線を用いたリモコンで、  
テレビのように製品に向けて操作します。

## ■ スイッチで操作



## スイッチ操作

壁に取付けるスイッチで操作します。  
最大31台まで、一斉にも個別にも操作が可能。  
リモコンとの併用もできます。

## 安心を届けるタチカワブラインドの安全対策 ▶P.160

小さなお子さまがふれるループ状の操作コードやチェーンがない製品や、手が届かないよう操作コードやチェーンをまとめたり、首や体に操作チェーンが引っ掛かるとジョイント部分が外れる部品をご用意しています。当社では小さなお子さまのいらっしゃるご家庭などにおすすめの製品や部品を「チャイルドセーフティ製品」「チャイルドセーフティ部品」、その他事故低減を目的とした部品を「セーフティ部品」とし、3段階の安全基準を設けています。

チャイルドセーフティ製品 チャイルドセーフティ

小さなお子さまがふれるループ状の操作コードやチェーンがない製品 (操作方法) です。

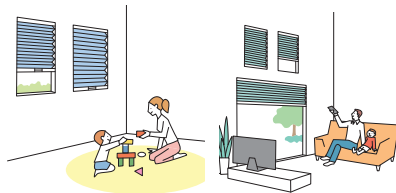

ハンドル操作

電動製品

チャイルドセーフティ部品 チャイルドセーフティ

お子さまの手が届かない高さにコードに6kg以上の力が掛かると外れる部品です。



コードクリップ

マルチチェーン  
ハンガーセーフティ  
ジョイントセーフティ  
イコライザー

## セーフティ部品

操作チェーンに通常操作以上の力が掛かると外れる部品です。

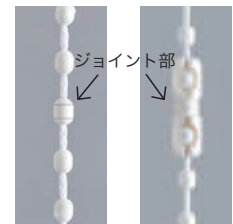
セーフティ  
チェーンセーフティ  
コネクター

## 抗菌加工製品として「SIAAマーク」を取得。快適で衛生的な環境づくりへ。 ▶P.156

近年の抗菌・衛生面などの安全性へのニーズの高まりにお応えし、フリースクリーン「フィュー」「ベルレ」では操作時に手のふれる部品の抗菌化を行っています。

フリースクリーン「フィュー」「ベルレ」の抗菌加工部品は、一般社団法人抗菌製品技術協議会 (SIAA) に、抗菌加工製品として登録し、「SIAAマーク」を取得いたしました。製品本体にはSIAAマークを表示しています。

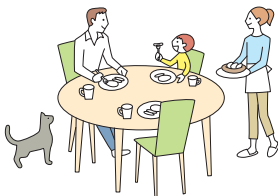

SIAAマークは、ISO22196法 (抗菌加工) により評価された結果に基づき、抗菌製品技術協議会ガイドラインで品質管理・情報公開された製品に表示されています。

## SIAA (抗菌製品技術協議会) について

SIAA (抗菌製品技術協議会) とは、適正で安心できる抗菌・防カビ加工製品の普及を目的とし、抗菌剤・防カビ剤および抗菌・防カビ加工製品のメーカー、抗菌試験機関が集まってできた団体です。抗菌・防カビ・抗ウイルス加工製品に関する品質や安全性の確認を行い、SIAA登録された製品について、SIAAマークを表示しています。

# 取付け方法

## 天井付け 窓枠内にすっきりと納めたいときにおすすめです。



\* 写真はフィューペア (ワンチェーン操作)。



- ・窓枠内に製品が納まるので、すっきりと見えます。
- ・窓枠の奥行きが少ない場合は、納まりがコンパクトな「コード操作」がおすすめです。

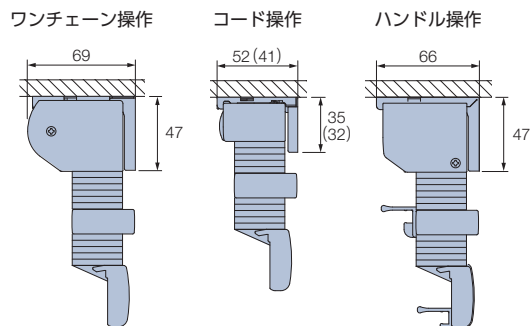

\* ( ) はベルレペア。

## 天井付け (カーテンボックス付け) カーテンボックス内への取付けは、ヘッドボックスが隠れるのですっきりと納まります。



\* 写真・図はフィューペア (ワンチェーン操作)。

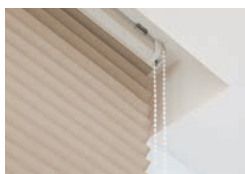

- ・カーテンボックス内への取付けはヘッドボックスが隠れるので、納まりがすっきり。
- ・天井面に取付ける時も、カーテンボックスのような納まりになり、見た目がすっきり。

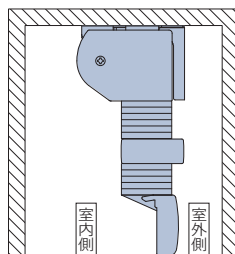

## 正面付け 窓枠を覆うように壁面に取付けます。製品と窓枠のすき間からの光漏れを少なくしたいときにおすすめです。



\* 写真・図はフィューペア (ワンチェーン操作)。



- ・光漏れを最小限に抑えたい場合や、窓枠内の奥行き寸法が少ない場合に適しています。
- ・天井近くに取付ける時は、カーテンボックスのような納まりになり、見た目がすっきり。

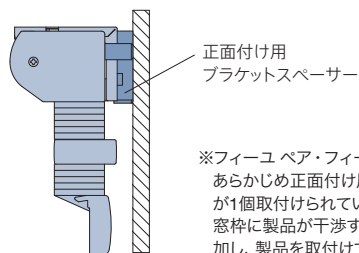

※フィューペア・フィューの場合は、あらかじめ正面付け用ブラケットスペーサーが1個取付けられています。(左図 ■ 部分) 窓枠に製品が干渉する場合は、さらに1個追加し、製品を取付けてください。

**POINT**

取付け後に、製品を付けたままで「高さ調整」ができます(標準仕様)。

## フィーク

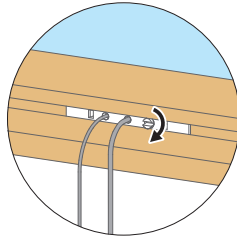

マイナスドライバー(精密ドライバー)で、  
最大10mm高さを縮めることができます。

## ペルレ

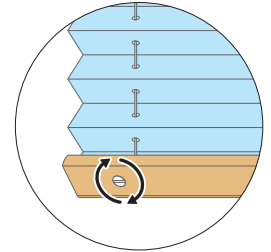

コインやマイナスドライバーなどで、  
最大15mm高さを縮めることができます。

**POINT**

製品降下時に、ボトムレールと窓枠や床面との接触音を軽減する「ボトムクッション」。



材質：樹脂成形品(厚み：2mm)  
カラー：クリアー

(見上げ図)

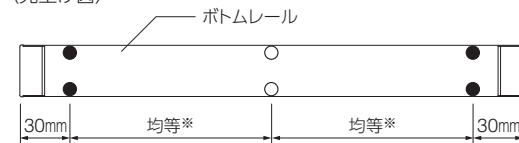

\*写真・図はペルレ ペア、ペルレの場合。

**POINT**

カーテンレールに取付けできる部品や、窓枠の段差を解消できる便利なアイテム。

## ■ レールビス&lt;オプション&gt;

カーテンレールに製品(取付けブラケット)を取付ける場合に使用します。



対応製品：ペルレ ペア(コード操作)  
ペルレ(チェーン操作・コード操作)

※製品と同時にご指定の場合、加算価格なし。

## ■ ブラケットスペーサー&lt;オプション&gt;

壁面と額縁の段差を解消するために使用します。  
厚みは12mm・20mmの2種類をご用意。  
重ねて使用することもできます。



対応製品：ペルレ各製品  
フィーク ペア(コード操作)  
フィーク(コード操作)

# 製品一覧

※生地や操作方法により製作可能寸法・価格が変わりますので目安としてお使いください。

1台にドレープとレース、2種類の生地を組み合わせ																									
製品名・特長	<p><b>フィュー ペア</b></p>  <p>1台にドレープとレースを上下に配した「ペア」。室内側から見えるコードやコード穴がなく遮蔽性・意匠性に優れたブリーツスクリーン。</p>	<p><b>ペルレ ペア</b></p>  <p>1台にドレープとレースを上下に配した「ペア」。スリット窓から、幅2mを超える大きな窓まで幅広く対応します。</p>	<p><b>ペルレ ダブル</b></p>  <p>1台にドレープとレースを前後に配した「ダブル」。それぞれ上げ下げして、カーテン感覚で生地を使い分けできます。</p>																						
	操作方法・製作可能寸法	<p><b>ワンチェーン操作</b></p> <p>製品幅 : 420~2000mm 製品高さ : 300~3000mm 最大面積 : 6m<sup>2</sup></p>  <p>.....</p> <p><b>コード操作</b></p> <p>製品幅 : 150~2000mm 製品高さ : 300~2500mm 最大面積 : 4m<sup>2</sup></p>  <p>.....</p> <p><b>ハンドル操作</b></p> <p>製品幅 : 400~2000mm 製品高さ : 300~2000mm 最大面積 : 4m<sup>2</sup></p> 	<p><b>ワンチェーン操作</b></p> <p>製品幅 : 420~3000mm 製品高さ : 300~3000mm 最大面積 : 9m<sup>2</sup></p>  <p>.....</p> <p><b>コード操作</b></p> <p>製品幅 : 150~2000mm 製品高さ : 300~2500mm 最大面積 : 4m<sup>2</sup></p>  <p>.....</p> <p><b>ハンドル操作</b></p> <p>製品幅 : 400~2000mm 製品高さ : 300~2000mm 最大面積 : 4m<sup>2</sup></p> 	<p><b>ワンチェーン操作</b></p> <p>製品幅 : 420~3000mm 製品高さ : 300~3000mm 最大面積 : 9m<sup>2</sup></p> 																					
部品色	<p>※写真はペルレ(チェーン操作)の場合</p> <table border="0"> <tr> <td>単色</td> <td></td> <td></td> <td></td> <td></td> </tr> <tr> <td></td> <td>マットホワイト</td> <td>ライトグレー</td> <td>ダークブラウン</td> <td>ブラック</td> </tr> <tr> <td>木目調</td> <td></td> <td></td> <td></td> <td></td> <td></td> </tr> <tr> <td></td> <td>ファインホワイト (木目調)</td> <td>ナチュラルブラウン (木目調)</td> <td>グレージュ (木目調)</td> <td>セビア (木目調)</td> <td>ダークブラウン (木目調)</td> </tr> </table>			単色						マットホワイト	ライトグレー	ダークブラウン	ブラック	木目調							ファインホワイト (木目調)	ナチュラルブラウン (木目調)	グレージュ (木目調)	セビア (木目調)	ダークブラウン (木目調)
単色																									
	マットホワイト	ライトグレー	ダークブラウン	ブラック																					
木目調																									
	ファインホワイト (木目調)	ナチュラルブラウン (木目調)	グレージュ (木目調)	セビア (木目調)	ダークブラウン (木目調)																				
参考価格	<p><b>83,200円</b></p> <p>ドレープ：ホナミ遮熱 レース：エテルノ ワンチェーン操作の場合</p>	<p><b>72,300円</b></p> <p>ドレープ：ホナミ遮熱 レース：エテルノ ワンチェーン操作の場合</p>	<p><b>72,300円</b></p> <p>ドレープ：ホナミ遮熱 レース：エテルノ</p>																						

※参考価格は幅1800mm×高さ1800mmの場合。

スリット窓から大きな窓に幅広く対応

フィュー



室内側から見えるコードやコード穴がなく  
遮蔽性・意匠性に優れたプリーツスクリーン。

ペルレ



スリット窓から、幅2mを超える大きな窓まで  
幅広く対応できるプリーツスクリーン。

チェーン操作

製品幅 : 420~2000mm  
製品高さ : 300~3000mm  
最大面積 : 6m<sup>2</sup>

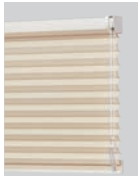

チェーン操作

製品幅 : 320~3000mm  
製品高さ : 300~3000mm  
最大面積 : 9m<sup>2</sup>



コード操作

製品幅 : 150~2000mm  
製品高さ : 300~3000mm  
最大面積 : 6m<sup>2</sup>

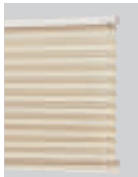

コード操作

製品幅 : 150~2000mm  
製品高さ : 300~3000mm  
最大面積 : 6m<sup>2</sup>

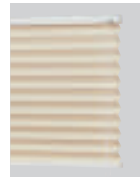

ハンドル操作

製品幅 : 260~2000mm  
製品高さ : 300~2000mm  
最大面積 : 4m<sup>2</sup>

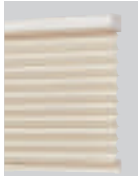

ハンドル操作

製品幅 : 260~2000mm  
製品高さ : 300~2000mm  
最大面積 : 4m<sup>2</sup>



※写真はペルレ(チェーン操作)の場合

単色



木目調



50,500円

生地：ホナミ遮熱  
チェーン操作の場合

43,900円

生地：ホナミ遮熱  
チェーン操作の場合

POINT

1台でドレープとレースを  
使い分けできる  
ペア・ダブルが便利!

朝昼はレースで明るく採光!

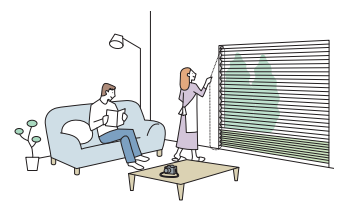

ペア



2枚の生地を上下に配置。  
上下生地の分量を自由に  
調節できます。

ダブル



2枚の生地を前後に配置。  
前後別々に上げ下げできます。

# 製品一覧

※生地や電源仕様・操作方法により製作可能寸法・価格が変わりますので目安としてお使いください。

リモコンやスイッチで操作したい窓に (ドレープとレースを組み合わせ)			
製品名・特長	<p><b>ホームタコス フィュー ペア</b></p>  <p>遮蔽性に優れた電動のブリーツスクリーン。リモコンやスイッチで操作も簡単。1台にドレープとレースを配して、採光と視線をコントロール。</p>	<p><b>ホームタコス ペルレ ペア</b></p>  <p>2mを超える大きな窓も、リモコンやスイッチで簡単操作。1台にドレープとレースを上下に配して、採光と視線をコントロール。</p>	<p><b>ホームタコス ペルレ ダブル</b></p>  <p>便利な電動のブリーツスクリーン。1台にドレープとレースを前後に配して、カーテン感覚で使い分け。</p>
	電源仕様・操作方法・製作可能寸法	<p><b>コンセント仕様</b></p> <p>製品幅 : 510~2000mm 製品高さ : 300~3000mm 最大面積 : 6m<sup>2</sup></p> <p><b>バッテリー仕様</b></p> <p>製品幅 : 700~2000mm 製品高さ : 300~2800mm 最大面積 : 5.6m<sup>2</sup></p> <p>※仕様により操作の対応は異なります。</p> <p>スマホ操作</p> <p>RFリモコン操作</p> <p>赤外線リモコン操作</p>  <p>ホワイト      ブラック</p> <p>スイッチ操作</p> <p>スイッチ操作の場合は詳しい打ち合わせが必要になりますので、最寄りの弊社支店・営業所へお問い合わせください。</p>	<p><b>コンセント仕様</b></p> <p>製品幅 : 510~3000mm 製品高さ : 300~3000mm 最大面積 : 9m<sup>2</sup></p> <p><b>バッテリー仕様</b></p> <p>製品幅 : 700~3000mm 製品高さ : 300~2800mm 最大面積 : 8.4m<sup>2</sup></p> <p>※仕様により操作の対応は異なります。</p> <p>スマホ操作</p> <p>RFリモコン操作</p> <p>赤外線リモコン操作</p>  <p>ホワイト      ブラック</p> <p>スイッチ操作</p> <p>スイッチ操作の場合は詳しい打ち合わせが必要になりますので、最寄りの弊社支店・営業所へお問い合わせください。</p>
部品色	<p>※写真はホームタコス フィューの場合</p> <p>単色</p>  <p>マットホワイト      ライトグレー      ダークブラウン      ブラック</p> <p>木目調</p>  <p>ファインホワイト (木目調)      ナチュラルブラウン (木目調)      グレージュ (木目調)      セビア (木目調)      ダークブラウン (木目調)</p>		
参考価格	<p><b>148,200円</b></p> <p>ドレープ：ホナミ遮熱 レース：エテルノ コンセント仕様、赤外線リモコンの場合</p>	<p><b>137,300円</b></p> <p>ドレープ：ホナミ遮熱 レース：エテルノ コンセント仕様、赤外線リモコンの場合</p>	<p><b>137,300円</b></p> <p>ドレープ：ホナミ遮熱 レース：エテルノ コンセント仕様、赤外線リモコンの場合</p>

※参考価格は幅1800mm×高さ1800mmの場合。

リモコンやスイッチで操作したい窓に

ホームタコス  
フィーユ



室内から見えるコードやコード穴がなく、  
遮蔽性に優れた電動のブリーツスクリーン。  
リモコンやスイッチで操作も簡単。

ホームタコス  
ペルレ



便利な電動のブリーツスクリーン。  
リモコンやスイッチで操作も簡単。  
大きな窓や複数ある窓・高窓におすすめ。

コンセント仕様

製品幅 : 510～2000mm  
製品高さ : 300～3000mm  
最大面積 : 6m<sup>2</sup>

バッテリー仕様

製品幅 : 700～2000mm  
製品高さ : 300～2800mm  
最大面積 : 5.6m<sup>2</sup>

※仕様により操作の対応は異なります。

スマホ操作

RFリモコン操作

赤外線リモコン操作



ホワイト

ブラック

スイッチ操作

スイッチ操作の場合は詳しい打ち合わせが  
必要になりますので、最寄りの弊社支店・  
営業所へお問い合わせください。

コンセント仕様

製品幅 : 510～3000mm  
製品高さ : 300～3000mm  
最大面積 : 9m<sup>2</sup>

バッテリー仕様

製品幅 : 700～3000mm  
製品高さ : 300～2800mm  
最大面積 : 8.4m<sup>2</sup>

※仕様により操作の対応は異なります。

スマホ操作

RFリモコン操作

赤外線リモコン操作



ホワイト

ブラック

スイッチ操作

スイッチ操作の場合は詳しい打ち合わせが  
必要になりますので、最寄りの弊社支店・  
営業所へお問い合わせください。

※写真はホームタコス フィーユの場合



単色

マットホワイト

ライトグレー

ダークブラウン

ブラック

木目調

ファインホワイト  
(木目調)

ナチュラルブラウン  
(木目調)

グレイジュ  
(木目調)

セピア  
(木目調)

ダークブラウン  
(木目調)

95,500円

生地：ホナミ遮熱  
コンセント仕様、赤外線リモコンの場合

88,900円

生地：ホナミ遮熱  
コンセント仕様、赤外線リモコンの場合

# 生地詳細一覧

※生地性能について、詳しくは146ページをご覧ください。

- 色によって透過性が異なる場合があります。詳しくは、各生地紹介ページをご覧ください。
- 参考価格は、ベルレ (チェーン操作)、幅1800mm×高さ1800mmの場合。
- 共通柄欄に★印がある生地は、色によって共通柄の対応の有無が異なります。詳しくは、158ページをご覧ください。

カテゴリー	生地 No. (PS-)	生地名	対応製品										透過性	生地性能	生地 m 重量目安 kg/m <sup>2</sup>	価格の目安	参考価格 (単位:円・税別)	共通柄		サンプル帳掲載ページ				
			フィーユ		ベルレ			ホームタコス (電動)										ホコリ防止	はっ水		抗菌	抗かび	遮熱	遮光
			フィーユベア	フィーユ	ベルレベア	ベルレダブル	ベルレ	フィーユベア	フィーユ	ベルレベア	ベルレダブル	ベルレ												
トキ (和紙調)	5001~5002	扇(おうぎ)	●	●	●	●	●	●	●	●	●	●	●	●	●	●	●	F	61,300			53		
	5003~5004	松葉(まつば)	●	●	●	●	●	●	●	●	●	●	●	●	●	●	●	F	61,300			51		
	5005~5006	梅(うめ)	●	●	●	●	●	●	●	●	●	●	●	●	●	●	●	F	61,300			52		
	5007~5008	ハナカゴ	●	●	●	●	●	●	●	●	●	●	●	●	●	●	●	G	65,900			54		
	5009~5010	ホウガ	●	●	●	●	●	●	●	●	●	●	●	●	●	●	●	G	65,900			56		
	5011~5012	セイリュウ	●	●	●	●	●	●	●	●	●	●	●	●	●	●	●	D	55,500			58		
	5013~5014	ミカゲ	●	●	●	●	●	●	●	●	●	●	●	●	●	●	●	D	55,500			58		
	5015~5020	ホナミセキ	●	●	●	●	●	●	●	●	●	●	●	●	●	●	●	D	55,500			60		
	5021~5026	ハツホ	●	●	●	●	●	●	●	●	●	●	●	●	●	●	●	B	48,600			62		
	5027~5050	ホナミ遮熱	●	●	●	●	●	●	●	●	●	●	●	●	●	●	●	A	43,900			64		
	5051~5059	ミズホ	●	●	●	●	●	●	●	●	●	●	●	●	●	●	●	A	43,900			68		
トキ (スダレ調)	5061~5063	スズネ	—	—	※	※	●	—	—	※	※	●	—	—	—	—	F	61,300			70			
フィール クリア	5101~5102	テルス	●	●	●	●	●	●	●	●	●	●	●	●	●	●	E	58,800			74			
	5103~5105	ラテーヌ	●	●	●	●	●	●	●	●	●	●	●	●	●	●	E	58,800			76			
	5106~5108	ルーエ遮光	●	●	●	●	●	●	●	●	●	●	●	●	●	●	F	61,300			78			
	5109~5110	クラルス	●	●	●	●	●	●	●	●	●	●	●	●	●	●	D	55,500			80			
無地	5201~5209	ミスト遮熱	●	●	●	●	●	●	●	●	●	●	●	●	●	●	C	53,300	★	★	84			
	5210~5211	コモド遮熱	●	●	●	●	●	●	●	●	●	●	●	●	●	●	F	61,300			86			
	5212~5216	クリスプ	●	●	●	●	●	●	●	●	●	●	●	●	●	●	D	55,500			88			
	5217~5225	ライフ	●	●	●	●	●	●	●	●	●	●	●	●	●	●	C	53,300	★	★	90			
	5226~5234	ビブレ	●	●	●	●	●	●	●	●	●	●	●	●	●	●	B	48,600	★	★	92			
	5235~5240	マカロンラテ	●	●	●	●	●	●	●	●	●	●	●	●	●	●	A	43,900	★	★	94			

※ベルレ ベア / ダブルは組み合わせる生地によって製作可能。最寄りの弊社支店・営業所へお問い合わせください。



F☆☆☆☆：すべての生地は、インテリアファブリックス性能評価協会の自主基準に基づくF☆☆☆☆認定品です。

：すべての生地は、防災認定品です。

：遮光

：遮熱

：UVカット

：ミラーレース

：はっ水

：ホコリ防止

：抗菌

：抗かび

：グリーン購入法適合品

：2.5m 生地幅

：2.9m 生地幅

：3m 生地幅

：広幅対応

カテゴリー	生地 No. (PS-)	生地名	対応製品									透過性	生地性能	生地 m 重量目安 kg/m	価格の目安	参考価格 (単位: 円・税別)	共通柄		サンプル帳掲載ページ					
			フィーユ			ペルレ			ホームタコス (電動)								ホコリ防止	抗菌		抗かび	グリーン	2.5m 生地幅	2.9m 生地幅	3m 生地幅
			フィーユ ベア	フィーユ	ペルレ ベア	ペルレ ダブル	ペルレ	フィーユ ベア	フィーユ	ペルレ ベア	ペルレ ダブル													
遮光	5301~5312	ピアット遮光	●	●	●	●	●	●	●	●	●	●	●	●	●	遮光1~3級			0.25	E	58,800	★	★	98
	5313~5324	ピブレ遮光	●	●	●	●	●	●	●	●	●	●	●	●	●	遮光2~3級			0.25	E	58,800	★	★	102
	5325~5328	リンネル遮光	●	●	●	●	●	●	●	●	●	●	●	●	●	遮光2~3級			0.24	F	61,300	●		106
	5329~5333	セラシ遮光	●	●	●	●	●	●	●	●	●	●	●	●	●	遮光2~3級			0.24	F	61,300			108
	5334~5336	グリテ遮光	●	●	●	●	●	●	●	●	●	●	●	●	●	遮光2級			0.25	F	61,300			110
	5337~5340	ヴォレ遮光	●	●	●	●	●	●	●	●	●	●	●	●	●	遮光2級			0.23	G	65,900			112
	5341~5343	スキア遮光	●	●	●	●	●	●	●	●	●	●	●	●	●	遮光1~2級			0.20	G	65,900			114
	5344~5346	ノッテ遮光	●	●	●	●	●	●	●	●	●	●	●	●	●	遮光1~2級			0.20	F	61,300			116
レース	5406~5408	ノータ遮熱	●	●	●	●	●	●	●	●	●	●	●	●	●	メディアム			0.14	D	55,500	●		122
	5409~5411	ジュルネ遮熱	●	●	●	●	●	●	●	●	●	●	●	●	●	シースルー			0.17	D	55,500	●	●	124
	5412~5414	ソルベ遮熱	●	●	●	●	●	●	●	●	●	●	●	●	●	シースルー			0.16	D	55,500			126
	5415~5417	ラジエ遮熱	●	●	●	●	●	●	●	●	●	●	●	●	●	メディアム			0.09	D	55,500			128
	5418~5419	シフォン	●	●	●	●	●	●	●	●	●	●	●	●	●	シースルー			0.13	C	53,300	★		134
	5420~5430	エテルノ	●	●	●	●	●	●	●	●	●	●	●	●	●	シースルー			0.06	C	53,300			136

# TOKI

トキ

#和 #日本の美 #伝統文化  
#自然素材 #おもてなし  
#侘び寂び #ジャパندي

## Line up

和紙調

	扇(おうぎ) ▶ P.53
	松葉(まつば) ▶ P.51
	梅(うめ) ▶ P.52
	ハナカゴ ▶ P.54
	ホウガ ▶ P.56
	セイリュウ ▶ P.58
	ミカゲ ▶ P.58
	ホナミセキ ▶ P.60
	ハツホ ▶ P.62
	ホナミ遮熱 ▶ P.64
	ミズホ ▶ P.68

スダレ調

	スズネ ▶ P.70
--	---------------





時と共に受け継がれてきた  
日本の和の意匠や風合い。  
季節の移ろいなど、時を刻んで  
生活をたしなむ日本の文化。

ゆるやかな時の流れを表現しつつ、  
和と洋を融合したおもてなしの空間へ。



扇(おうぎ)  
PS-5001~5002

松葉(まつば)  
PS-5003~5004

梅(うめ)  
PS-5005~5006



F☆☆☆☆  
ポリエステル100% (再生ポリエステル約30%使用)

製品画像



フィーユ PS-5001 扇(シロネズ) 部品色: グレージュ(木目調)

ゆるやかな時の流れを表現しつつ、  
和と洋を融合したおもてなしの空間へ。

時と共に受け継がれてきた  
日本の和の意匠や風合い。  
季節の移ろいなど、時を刻んで  
生活をたしなむ日本の文化。



環境に配慮したグリーン購入法適合品。

再生ポリエステル繊維を25%以上使用したグリーン購入法  
適合品のため、環境負荷低減物品の調達が進捗されている  
公共機関での使用に最適です。

**ご注意**

生地に粗密感を持たせた独特の風合いにより、生地の厚み・  
透け感が一定ではありません。そのため、プリーツの山が平行  
にならず、ばらつきが生じることがあります。

■ 松葉 (まつば)



フィーユ ペア 上生地:PS-5425 エテルノ(グリーン) 下生地:PS-5003 松葉(ウスクサ) 部品色:ライトグレー



おすすめレース PS-5412

PS-5003  
ウスクサ

フライバシー



おすすめレース PS-5412

PS-5004  
アワフジ

フライバシー



生地全体に松の葉を散らしたデザイン。  
二本の葉がしっかりと繋がった松葉は、  
永遠の愛・夫婦円満などの意味を持っています。

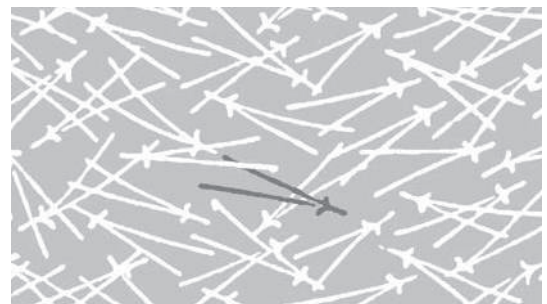

■ 梅 (うめ)



ペルレ PS-5005 梅(ウスベニ) 部品色:ナチュラルブラウン(木目調)



おすすめレース PS-5412

PS-5005  
ウスベニ

プライバシー



おすすめレース PS-5414

PS-5006  
シラウメ

プライバシー



梅の花をモチーフにした可愛らしいデザイン。  
早春のまだ寒い時期に香り高く咲くことから、  
生命力や希望の象徴として愛されています。



■ 扇 (おうぎ)



おすすめレース PS-5412

PS-5001  
シロネズ

プライバシー



おすすめレース PS-5413

PS-5002  
カラシ

プライバシー

伝統的な扇の模様を和紙調の生地に  
さりげなくあしらったデザイン。  
扇が開いた末広がりの形は縁起がよく、  
時を超えて愛され続けています。



- 扇(おうぎ)  
PS-5001  
~5002
- 松葉(まつば)  
PS-5003  
~5004
- 梅(うめ)  
PS-5005  
~5006

透過性

透けにくい

遮光

● プライバシー

ミディアム

シースルー

透けやすい

性能

遮熱

UVカット

ミラーレース

はっ水

ホコリ防止

抗菌

抗かび

グリーン購入法

広幅

価格の目安

low

A

B

C

D

E

● F

G

high

部品色

マットホワイト

ライトグレー

ダークブラウン

ブラック

ファインホワイト(木目調)

ナチュラルブラウン(木目調)

グレイージュ(木目調)

セピア(木目調)

ダークブラウン(木目調)

フィューベア ワンチェーン操作 価格

レース：ソルベ遮熱(PS-5412~5414)との組み合わせ [単位:円(税別)]

高さ (mm)	幅			
	420 ~800	805 ~1200	1205 ~1600	1605 ~2000
300 ~ 600	44,500	54,000	65,700	68,900
610 ~ 1000	48,700	63,100	73,300	77,300
1010 ~ 1400	59,900	73,900	83,300	88,600
1410 ~ 1800	69,200	84,100	94,700	<b>97,900</b>
1810 ~ 2200	76,800	93,200	103,600	111,500
2210 ~ 2600	85,900	103,100	115,700	121,500
2610 ~ 3000	94,600	112,000	127,200	<b>132,900</b>

■ ピンク文字は面積5.5㎡以下での製作。

■ 幅695mm以下は高さ1500mm以下での製作。

ペルレベア/ダブル ワンチェーン操作 価格

レース：ソルベ遮熱(PS-5412~5414)との組み合わせ [単位:円(税別)]

高さ (mm)	幅			
	420 ~800	805 ~1200	1205 ~1600	1605 ~2000
300 ~ 600	38,700	47,000	57,100	59,900
610 ~ 1000	42,400	54,900	63,700	67,200
1010 ~ 1400	52,100	64,300	72,400	77,000
1410 ~ 1800	60,200	73,200	82,300	<b>85,100</b>
1810 ~ 2200	66,800	81,100	90,100	96,900
2210 ~ 2600	74,700	89,700	100,600	105,600
2610 ~ 3000	82,300	97,400	110,600	115,500

■ 幅695mm以下は高さ1500mm以下での製作。

フィューチェーン操作 価格

[単位:円(税別)]

高さ (mm)	幅			
	420 ~800	805 ~1200	1205 ~1600	1605 ~2000
300 ~ 600	35,200	43,500	45,800	47,300
610 ~ 1000	39,000	50,800	53,400	54,600
1010 ~ 1400	43,500	59,000	61,300	62,700
1410 ~ 1800	47,700	66,700	69,200	<b>70,500</b>
1810 ~ 2200	51,900	75,200	76,000	79,600
2210 ~ 2600	56,000	82,700	85,700	86,900
2610 ~ 3000	60,100	90,700	93,600	94,900

■ 幅695mm以下は高さ1500mm以下での製作。

ペルレチェーン操作 価格

[単位:円(税別)]

高さ (mm)	幅			
	320 ~800	805 ~1200	1205 ~1600	1605 ~2000
300 ~ 600	30,600	37,800	39,800	41,100
610 ~ 1000	33,900	44,200	46,400	47,500
1010 ~ 1400	37,800	51,300	53,300	54,500
1410 ~ 1800	41,500	58,000	60,200	<b>61,300</b>
1810 ~ 2200	45,100	65,400	66,100	69,200
2210 ~ 2600	48,700	71,900	74,500	75,600
2610 ~ 3000	52,300	78,900	81,400	82,500

■ 幅495mm以下は高さ1500mm以下での製作。

価格表 掲載ページ (仕様書)	ワンチェーン操作	チェーン操作	コード操作	ハンドル操作
	フィューベア	P.18	—	P.22
ペルレベア	P.30	—	P.34	P.38
ペルレダブル	P.42	—	—	—
フィュー	—	P.46	P.48	P.50
ペルレ	—	P.52	P.54	P.56

価格表に掲載している  
製品本体価格とは別に  
物流諸経費を申し受けます。

## ハナカゴ

PS-5007~5008



F☆☆☆☆  
ポリエステル100%

製品画像



**ご注意**

型押しにより柄を表現しており、  
生地が一定ではありません。  
そのため、ブリーツの開き方にばらつきが  
生じることがあります。



フィユ PS-5008 ハナカゴ(アイズミ) 部品色:ブラック

花かごの紋様を和紙調生地に型押ししたデザイン。  
光をうけると柔らかかにモチーフが広がります。  
凛とした和ごころを感じられるおもてなしの空間に。

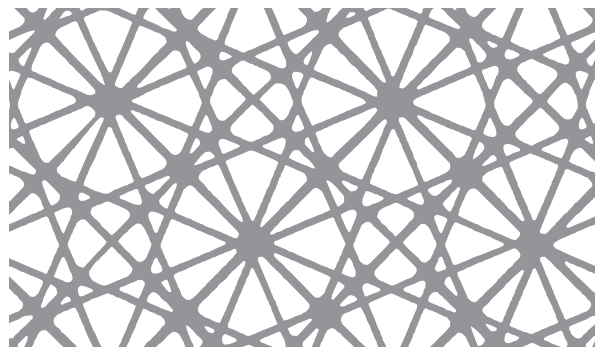



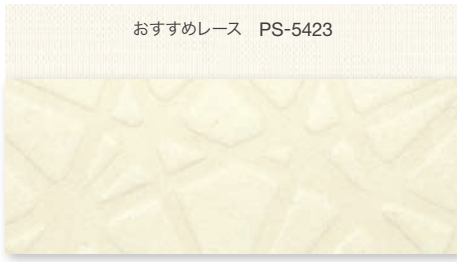

おすすめレース PS-5423

PS-5007  
キナリ

フライバシー



おすすめレース PS-5430

PS-5008  
アイズミ

フライバシー

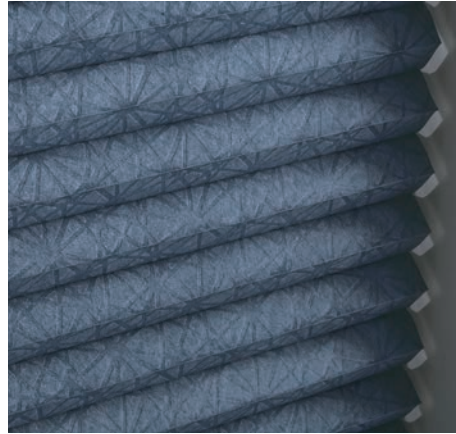

ハナカゴ  
PS-5007  
~5008

透過性

透けにくい

遮光

- フライバシー
- ミディアム
- シースルー

透けやすい

性能

遮熱

UVカット

ミラーレース

はっ水

ホコリ防止

抗菌

抗かび

グリーン購入法

広幅

フィューベア ワンチェーン操作 価格

レース：エテルノ(PS-5420~5430)との組み合わせ [単位:円(税別)]

高さ (mm)	幅			
	420 ~800	805 ~1200	1205 ~1600	1605 ~2000
300 ~ 600	47,300	58,200	69,800	71,600
610 ~ 1000	54,500	69,400	80,800	82,700
1010 ~ 1400	63,700	80,200	91,800	94,000
1410 ~ 1800	71,000	91,300	103,400	<b>105,400</b>
1810 ~ 2200	78,300	101,600	112,500	117,900
2210 ~ 2600	86,300	111,300	127,600	130,400
2610 ~ 3000	95,100	122,000	139,400	142,200

■ 幅695mm以下は高さ1500mm以下での製作。

ペルレベア/ダブル ワンチェーン操作 価格

レース：エテルノ(PS-5420~5430)との組み合わせ [単位:円(税別)]

高さ (mm)	幅			
	420 ~800	805 ~1200	1205 ~1600	1605 ~2000
300 ~ 600	41,200	50,600	60,700	62,200
610 ~ 1000	47,400	60,400	70,200	71,900
1010 ~ 1400	55,400	69,800	79,800	81,700
1410 ~ 1800	61,800	79,400	89,900	<b>91,600</b>
1810 ~ 2200	68,100	88,400	97,800	102,500
2210 ~ 2600	75,100	96,800	110,900	113,400
2610 ~ 3000	82,700	106,100	121,200	123,600

■ 幅695mm以下は高さ1500mm以下での製作。

フィューチェーン操作 価格

[単位:円(税別)]

高さ (mm)	幅			
	420 ~800	805 ~1200	1205 ~1600	1605 ~2000
300 ~ 600	36,100	45,300	47,800	49,100
610 ~ 1000	40,700	53,900	56,400	57,700
1010 ~ 1400	45,400	63,300	65,800	67,000
1410 ~ 1800	50,600	72,300	75,000	<b>75,800</b>
1810 ~ 2200	55,300	82,000	82,700	86,400
2210 ~ 2600	59,800	90,700	93,600	95,100
2610 ~ 3000	64,900	99,900	103,000	104,300

■ 幅695mm以下は高さ1500mm以下での製作。

ペルレチェーン操作 価格

[単位:円(税別)]

高さ (mm)	幅			
	320 ~800	805 ~1200	1205 ~1600	1605 ~2000
300 ~ 600	31,400	39,400	41,600	42,700
610 ~ 1000	35,400	46,900	49,000	50,200
1010 ~ 1400	39,500	55,000	57,200	58,300
1410 ~ 1800	44,000	62,900	65,200	<b>65,900</b>
1810 ~ 2200	48,100	71,300	71,900	75,100
2210 ~ 2600	52,000	78,900	81,400	82,700
2610 ~ 3000	56,400	86,900	89,600	90,700

■ 幅495mm以下は高さ1500mm以下での製作。

価格表  
掲載ページ  
(仕様書)

	ワンチェーン操作	チェーン操作	コード操作	ハンドル操作
フィューベア	P.18	—	P.22	P.26
ペルレベア	P.30	—	P.34	P.38
ペルレダブル	P.42	—	—	—
フィュー	—	P.46	P.48	P.50
ペルレ	—	P.52	P.54	P.56

価格表に掲載している  
製品本体価格とは別に  
物流諸経費を申し受けます。

価格の目安

low

A

B

C

D

E

F

● G

high

部品色

マットホワイト

ライトグレー

ダークブラウン

ブラック

ファインホワイト(木目調)

ナチュラルブラウン(木目調)

グレイージュ(木目調)

セピア(木目調)

ダークブラウン(木目調)

## ホウガ

PS-5009~5010



F☆☆☆☆  
ポリエステル100%

製品画像



ご注意

型押しにより柄を表現しており、  
生地が一定ではありません。  
そのため、プリーツの開き方にばらつきが  
生じることがあります。



ペルレ PS-5009 ホウガ(キナリ) 部品色:ナチュラルブラウン(木目調)

春に咲くマンサクの花を型押しした和紙調生地。  
生地一面に広がる花模様が上品な華やぎを感じさせます。  
おもてなしの場に優雅な雰囲気を添えます。



フィュー ペア **ワンチェーン操作** 価格

レース：エテルノ (PS-5420～5430)との組み合わせ [単位:円(税別)]

高さ (mm)	幅			
	420 ～800	805 ～1200	1205 ～1600	1605 ～2000
300 ～ 600	47,300	58,200	69,800	71,600
610 ～ 1000	54,500	69,400	80,800	82,700
1010 ～ 1400	63,700	80,200	91,800	94,000
1410 ～ 1800	71,000	91,300	103,400	<b>105,400</b>
1810 ～ 2200	78,300	101,600	112,500	117,900
2210 ～ 2600	86,300	111,300	127,600	130,400
2610 ～ 3000	95,100	122,000	139,400	142,200

■ 幅695mm以下は高さ1500mm以下での製作。

ペルレ ペア/ダブル **ワンチェーン操作** 価格

レース：エテルノ (PS-5420～5430)との組み合わせ [単位:円(税別)]

高さ (mm)	幅			
	420 ～800	805 ～1200	1205 ～1600	1605 ～2000
300 ～ 600	41,200	50,600	60,700	62,200
610 ～ 1000	47,400	60,400	70,200	71,900
1010 ～ 1400	55,400	69,800	79,800	81,700
1410 ～ 1800	61,800	79,400	89,900	<b>91,600</b>
1810 ～ 2200	68,100	88,400	97,800	102,500
2210 ～ 2600	75,100	96,800	110,900	113,400
2610 ～ 3000	82,700	106,100	121,200	123,600

■ 幅695mm以下は高さ1500mm以下での製作。

フィュー **チェーン操作** 価格

[単位:円(税別)]

高さ (mm)	幅			
	420 ～800	805 ～1200	1205 ～1600	1605 ～2000
300 ～ 600	36,100	45,300	47,800	49,100
610 ～ 1000	40,700	53,900	56,400	57,700
1010 ～ 1400	45,400	63,300	65,800	67,000
1410 ～ 1800	50,600	72,300	75,000	<b>75,800</b>
1810 ～ 2200	55,300	82,000	82,700	86,400
2210 ～ 2600	59,800	90,700	93,600	95,100
2610 ～ 3000	64,900	99,900	103,000	104,300

■ 幅695mm以下は高さ1500mm以下での製作。

ペルレ **チェーン操作** 価格

[単位:円(税別)]

高さ (mm)	幅			
	320 ～800	805 ～1200	1205 ～1600	1605 ～2000
300 ～ 600	31,400	39,400	41,600	42,700
610 ～ 1000	35,400	46,900	49,000	50,200
1010 ～ 1400	39,500	55,000	57,200	58,300
1410 ～ 1800	44,000	62,900	65,200	<b>65,900</b>
1810 ～ 2200	48,100	71,300	71,900	75,100
2210 ～ 2600	52,000	78,900	81,400	82,700
2610 ～ 3000	56,400	86,900	89,600	90,700

■ 幅495mm以下は高さ1500mm以下での製作。

価格表 掲載ページ (仕様書)	ワンチェーン操作	チェーン操作	コード操作	ハンドル操作
	フィュー ペア	P.18	—	P.22
ペルレ ペア	P.30	—	P.34	P.38
ペルレ ダブル	P.42	—	—	—
フィュー	—	P.46	P.48	P.50
ペルレ	—	P.52	P.54	P.56

価格表に掲載している  
製品本体価格とは別に  
物流諸経費を申し受けます。

ホウガ

PS-5009  
～5010

透過性

透けにくい

遮光

● フライバシー

ミディアム

シースルー

透けやすい

性能

遮熱

UVカット

ミラーレース

はっ水

ホコリ防止

抗菌

抗かび

グリーン購入法

広幅

価格の目安

low

A

B

C

D

E

F

● G

high

部品色

マットホワイト

ライトグレー

ダークブラウン

ブラック

ファインホワイト(木目調)

ナチュラルブラウン(木目調)

グレージュ(木目調)

セピア(木目調)

ダークブラウン(木目調)

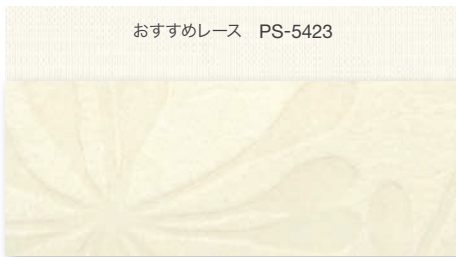

PS-5009

キナリ

フライバシー



PS-5010

ナタネ

フライバシー



セイリュウ

PS-5011~5012

ミカゲ

PS-5013~5014



F☆☆☆☆  
ポリエステル100%

製品画像



**ご注意**

生地に粗密感を持たせた独特の風合いにより、生地 of 厚み・透け感が一定ではありません。そのため、フリースの山が平行にならず、ぼらつきが生じる場合があります。



ペルレ ペア 上生地：PS-5012 セイリュウ(シラハイ) 下生地：PS-5413 ソルベ遮熱(アイボリー) 部品色：ダークブラウン(木目調)



ペルレ PS-5014 ミカゲ(ウグイス) 部品色：ナチュラルブラウン(木目調)

セイリュウ  
PS-5011  
~5012  
ミカゲ  
PS-5013  
~5014



■ セイリュウ 光のゆらぎを感じる雲竜柄の和紙調生地。

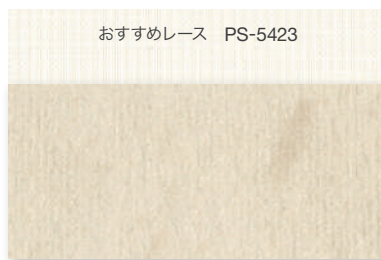
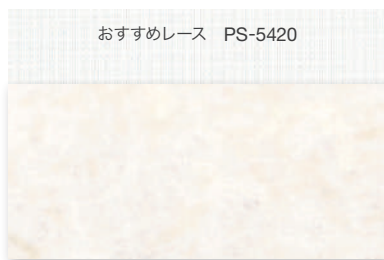

PS-5011 ミディアム ユキシロ

PS-5012 ミディアム シラハイ



■ ミカゲ 素朴な味わいの楮(こうぞ)を描いた和紙調生地。

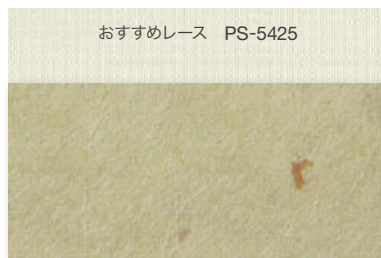
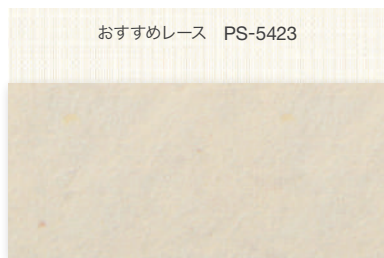

PS-5013 ミディアム シラチャ

PS-5014 ミディアム ウグイス

透過性

透けにくい  
遮光  
フライバシー  
● ミディアム  
シースルー  
透けやすい

性能

遮熱  
UVカット  
ミラーレース  
はっ水  
ホコリ防止  
抗菌  
抗かび  
グリーン購入法  
広幅

価格の目安

low  
A  
B  
C  
● D  
E  
F  
G  
high

部品色

マットホワイト  
ライトグレー  
ダークブラウン  
ブラック  
ファインホワイト(木目調)  
ナチュラルブラウン(木目調)  
グレイージュ(木目調)  
セピア(木目調)  
ダークブラウン(木目調)

ホコリ防止

生地にホコリが付くのを軽減する制電効果のある生地です。

フィューベア ワンチェーン操作 価格

レース：エテルノ(PS-5420~5430)との組み合わせ [単位:円(税別)]

高さ(mm)	幅	420 ~800	805 ~1200	1205 ~1600	1605 ~2000
300 ~ 600		43,200	52,300	63,900	65,500
610 ~ 1000		47,900	62,000	72,300	74,800
1010 ~ 1400		58,400	72,100	81,000	84,400
1410 ~ 1800		66,900	81,400	90,800	<b>93,800</b>
1810 ~ 2200		74,600	89,900	99,700	106,500
2210 ~ 2600		83,100	98,600	112,500	117,800
2610 ~ 3000		91,300	106,200	123,900	128,600

■ 幅695mm以下は高さ1500mm以下での製作。

フィューチェーン操作 価格

[単位:円(税別)]

高さ(mm)	幅	420 ~800	805 ~1200	1205 ~1600	1605 ~2000
300 ~ 600		33,900	41,100	43,600	44,900
610 ~ 1000		37,100	47,000	49,600	50,900
1010 ~ 1400		40,700	53,700	56,100	57,400
1410 ~ 1800		44,300	60,100	62,600	<b>63,800</b>
1810 ~ 2200		47,700	66,800	68,000	71,300
2210 ~ 2600		50,900	73,000	75,800	77,400
2610 ~ 3000		54,300	79,400	82,600	83,800

■ 幅695mm以下は高さ1500mm以下での製作。

ベルレベア/ダブル ワンチェーン操作 価格

レース：エテルノ(PS-5420~5430)との組み合わせ [単位:円(税別)]

高さ(mm)	幅	420 ~800	805 ~1200	1205 ~1600	1605 ~2000	2005 ~2400	2405 ~2800	2805 ~3000
300 ~ 600		37,600	45,500	55,500	56,900	67,900	91,100	95,900
610 ~ 1000		41,700	53,900	62,800	65,000	78,600	104,300	109,900
1010 ~ 1400		50,800	62,700	70,400	73,400	90,000	118,800	125,300
1410 ~ 1800		58,200	70,800	78,900	<b>81,500</b>	101,100	132,300	139,800
1810 ~ 2200		64,900	78,200	86,700	92,600	113,300	151,200	159,800
2210 ~ 2600		72,300	85,800	97,800	102,400	123,900	164,400	173,800
2610 ~ 3000		79,400	92,400	107,700	111,800	137,000	178,900	189,200

■ ドレープは幅2005mm以上の場合、幅寸法の1/2の位置で生地が重ね合わせ(ジョイント)になります。

■ 幅695mm以下は高さ1500mm以下での製作。

ベルレチェーン操作 価格

[単位:円(税別)]

高さ(mm)	幅	320 ~800	805 ~1200	1205 ~1600	1605 ~2000	2005 ~2400	2405 ~2800	2805 ~3000
300 ~ 600		29,500	35,700	37,900	39,000	40,500	53,300	56,600
610 ~ 1000		32,300	40,900	43,100	44,300	48,200	62,900	66,800
1010 ~ 1400		35,400	46,700	48,800	49,900	56,600	73,200	77,800
1410 ~ 1800		38,500	52,300	54,400	<b>55,500</b>	64,500	83,100	88,400
1810 ~ 2200		41,500	58,100	59,100	62,000	73,300	96,400	102,600
2210 ~ 2600		44,300	63,500	65,900	67,300	81,000	106,100	112,800
2610 ~ 3000		47,200	69,000	71,800	72,900	91,200	116,500	123,900

■ 幅2005mm以上の場合、幅寸法の1/2の位置で生地が重ね合わせ(ジョイント)になります。

■ 幅495mm以下は高さ1500mm以下での製作。

価格表  
掲載ページ  
(仕様書)

	ワンチェーン操作	チェーン操作	コード操作	ハンドル操作
フィューベア	P.18	—	P.22	P.26
ベルレベア	P.30	—	P.34	P.38
ベルレダブル	P.42	—	—	—
フィュー	—	P.46	P.48	P.50
ベルレ	—	P.52	P.54	P.56

価格表に掲載している  
製品本体価格とは別に  
物流諸経費を申し受けます。

## ホナミセキ

PS-5015~5020



F☆☆☆☆  
ポリエステル100%

製品画像



ご注意

生地に粗密感を持たせた独特の風合いにより、生地の厚み・透け感が一定ではありません。そのため、フリースの山が平行にならず、ぼらつきが生じる場合があります。



ペルレ ダブル 手前生地: PS-5020 ホナミセキ(ラピスラズリ) 奥生地: PS-5426 エテルノ(ライトグレー) 部品色: ブラック

大理石のような濃淡ある色合いが美しい「ホナミセキ」。  
繊細な透け感がやさしく光を室内に届けます。  
モダンなシーンに調和する、  
洗練されたカラーバリエーション。



生地にホコリが付くのを軽減する  
制電効果のある生地です。



フィューベア **ワンチェーン操作** 価格

レース：エテルノ(PS-5420~5430)との組み合わせ 【単位:円(税別)】

高さ (mm)	幅			
	420 ~800	805 ~1200	1205 ~1600	1605 ~2000
300 ~ 600	43,200	52,300	63,900	65,500
610 ~ 1000	47,900	62,000	72,300	74,800
1010 ~ 1400	58,400	72,100	81,000	84,400
1410 ~ 1800	66,900	81,400	90,800	<b>93,800</b>
1810 ~ 2200	74,600	89,900	99,700	106,500
2210 ~ 2600	83,100	98,600	112,500	117,800
2610 ~ 3000	91,300	106,200	123,900	128,600

■ 幅695mm以下は高さ1500mm以下での製作。

フィュー **チェーン操作** 価格

【単位:円(税別)】

高さ (mm)	幅			
	420 ~800	805 ~1200	1205 ~1600	1605 ~2000
300 ~ 600	33,900	41,100	43,600	44,900
610 ~ 1000	37,100	47,000	49,600	50,900
1010 ~ 1400	40,700	53,700	56,100	57,400
1410 ~ 1800	44,300	60,100	62,600	<b>63,800</b>
1810 ~ 2200	47,700	66,800	68,000	71,300
2210 ~ 2600	50,900	73,000	75,800	77,400
2610 ~ 3000	54,300	79,400	82,600	83,800

■ 幅695mm以下は高さ1500mm以下での製作。

ペルレベア/ダブル **ワンチェーン操作** 価格

レース：エテルノ(PS-5420~5430)との組み合わせ

【単位:円(税別)】

高さ (mm)	幅						
	420 ~800	805 ~1200	1205 ~1600	1605 ~2000	2005 ~2400	2405 ~2800	2805 ~3000
300 ~ 600	37,600	45,500	55,500	56,900	67,900	91,100	95,900
610 ~ 1000	41,700	53,900	62,800	65,000	78,600	104,300	109,900
1010 ~ 1400	50,800	62,700	70,400	73,400	90,000	118,800	125,300
1410 ~ 1800	58,200	70,800	78,900	<b>81,500</b>	101,100	132,300	139,800
1810 ~ 2200	64,900	78,200	86,700	92,600	113,300	151,200	159,800
2210 ~ 2600	72,300	85,800	97,800	102,400	123,900	164,400	173,800
2610 ~ 3000	79,400	92,400	107,700	111,800	137,000	178,900	189,200

■ ドレープは幅2005mm以上の場合、幅寸法の1/2の位置で生地が重ね合わせ(ジョイント)になります。

■ 幅695mm以下は高さ1500mm以下での製作。

ペルレ **チェーン操作** 価格

【単位:円(税別)】

高さ (mm)	幅						
	320 ~800	805 ~1200	1205 ~1600	1605 ~2000	2005 ~2400	2405 ~2800	2805 ~3000
300 ~ 600	29,500	35,700	37,900	39,000	40,500	53,300	56,600
610 ~ 1000	32,300	40,900	43,100	44,300	48,200	62,900	66,800
1010 ~ 1400	35,400	46,700	48,800	49,900	56,600	73,200	77,800
1410 ~ 1800	38,500	52,300	54,400	<b>55,500</b>	64,500	83,100	88,400
1810 ~ 2200	41,500	58,100	59,100	62,000	73,300	96,400	102,600
2210 ~ 2600	44,300	63,500	65,900	67,300	81,000	106,100	112,800
2610 ~ 3000	47,200	69,000	71,800	72,900	91,200	116,500	123,900

■ 幅2005mm以上の場合、幅寸法の1/2の位置で生地が重ね合わせ(ジョイント)になります。

■ 幅495mm以下は高さ1500mm以下での製作。

価格表 掲載ページ (仕様書)	ワンチェーン操作	チェーン操作	コード操作	ハンドル操作
	フィューベア	P.18	—	P.22
ペルレベア	P.30	—	P.34	P.38
ペルレダブル	P.42	—	—	—
フィュー	—	P.46	P.48	P.50
ペルレ	—	P.52	P.54	P.56

価格表に掲載している  
製品本体価格とは別に  
物流諸経費を申し受けます。

透過性

透けにくい

遮光

● フライバシー

ミディアム

シースルー

透けやすい

性能

遮熱

UVカット

ミラーレース

はっ水

● ホコリ防止

抗菌

抗かび

グリーン購入法

広幅

価格の目安

low

A

B

C

● D

E

F

G

high

部品色

マットホワイト

ライトグレー

ダークブラウン

ブラック

ファインホワイト(木目調)

ナチュラルブラウン(木目調)

グレイジュ(木目調)

セピア(木目調)

ダークブラウン(木目調)

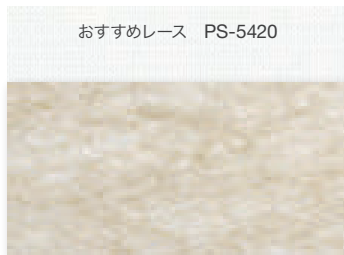

おすすめレース PS-5420

PS-5015  
シェルベージュ

フライバシー

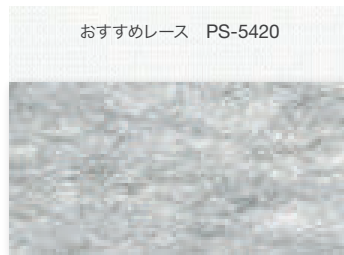

おすすめレース PS-5420

PS-5016  
ピアノコカラーラ

フライバシー



おすすめレース PS-5420

PS-5017  
ライラック

フライバシー



おすすめレース PS-5421

PS-5018  
アンティークブラウン

フライバシー



おすすめレース PS-5426

PS-5019  
シルバーグレー

フライバシー

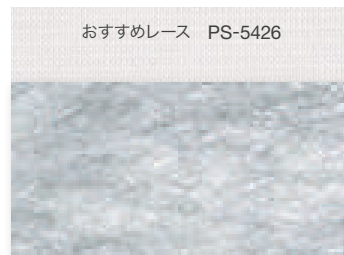

おすすめレース PS-5426

PS-5020  
ラピスラズリ

フライバシー

## ハツホ

PS-5021~5026



F☆☆☆☆  
ポリエステル100% (再生ポリエステル約50%使用)

製品画像



ご注意

生地に粗密感を持たせた独特の風合いにより、生地厚み・透け感が一定ではありません。そのため、フリースの山が平行にならず、ばらつきが生じる場合があります。



ペルレ ペア 上生地: PS-5412 ソルベ遮熱(キナリ) 下生地: PS-5021 ハツホ(シラチャ) 部品色: マットホワイト

外からの視線を防ぎ、プライバシーを確保できる和紙調生地。  
環境負荷を低減する再生ポリエステル(25%以上)を使用。  
住宅だけでなく、オフィスや施設・店舗などにもおすすめです。  
SDGsに貢献する新しい空間づくりへ。



環境に配慮したグリーン購入法適合品。

再生ポリエステル繊維を25%以上使用したグリーン購入法適合品のため、環境負荷低減物品の調達が進んでいる公共機関での使用に最適です。



生地にホコリが付くのを軽減する  
制電効果のある生地です。





透過性

透けにくい

遮光

● フライバシー

ミディアム

シースルー

透けやすい

性能

遮熱

UVカット

ミラーレース

はっ水

ホコリ防止

抗菌

抗かび

グリーン購入法

広幅

価格の目安

low

A

● B

C

D

E

F

G

high

部品色

マットホワイト

ライトグレー

ダークブラウン

ブラック

ファインホワイト(木目調)

ナチュラルブラウン(木目調)

グレイージュ(木目調)

セピア(木目調)

ダークブラウン(木目調)

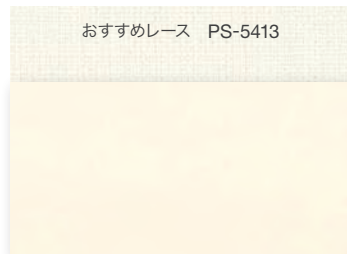

PS-5021  
シラチャ



PS-5022  
ク루미



PS-5023  
ウスクサ

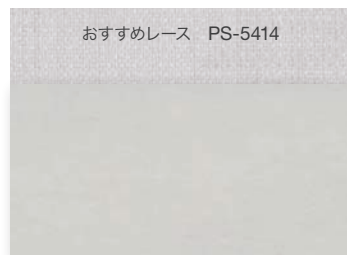

PS-5024  
ギンネズ



PS-5025  
ミヤコ

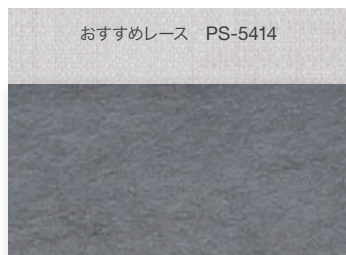

PS-5026  
ウルミヨ

フィューベア ワンチェーン操作 価格

レース：ソルベ遮熱(PS-5412～5414)との組み合わせ【単位：円(税別)】

高さ (mm)	幅	420 ～800	805 ～1200	1205 ～1600	1605 ～2000
300～600		40,800	49,400	60,800	63,600
610～1000		45,900	59,200	69,700	73,500
1010～1400		56,500	69,200	78,700	83,400
1410～1800		64,800	78,200	88,500	<b>91,800</b>
1810～2200		72,400	86,400	97,600	<b>103,800</b>
2210～2600		81,600	96,100	<b>109,300</b>	<b>115,400</b>
2610～3000		89,900	105,100	<b>121,500</b>	—

- **ピンク文字**は面積4㎡以下での製作。
- **幅695mm以下**は高さ1500mm以下での製作。

ペルレベア/ダブル ワンチェーン操作 価格

レース：ソルベ遮熱(PS-5412～5414)との組み合わせ【単位：円(税別)】

高さ (mm)	幅	420 ～800	805 ～1200	1205 ～1600	1605 ～2000	2005 ～2400	2405 ～2800	2805 ～3000
300～600		<b>35,500</b>	43,000	52,800	55,300	67,100	90,500	94,500
610～1000		<b>39,900</b>	51,500	60,600	63,900	77,200	102,700	107,300
1010～1400		<b>49,200</b>	60,200	68,400	72,500	87,600	115,900	121,200
1410～1800		<b>56,400</b>	68,000	76,900	<b>79,800</b>	97,600	128,400	134,600
1810～2200		<b>63,000</b>	75,200	84,800	90,200	109,600	<b>145,900</b>	<b>153,100</b>
2210～2600		<b>71,000</b>	83,600	95,000	100,300	<b>118,900</b>	<b>158,100</b>	165,900
2610～3000		<b>78,200</b>	91,400	105,600	<b>110,500</b>	<b>130,600</b>	171,300	179,800

- ドレープは幅2005mm以上、レースは幅2905mm以上の場合、幅寸法の1/2の位置で生地が重ね合わせ(ジョイント)になります。
- **幅695mm以下**は高さ1500mm以下での製作。

- **ベア** ■ **ダブル** ■ **ピンク文字**は面積5.5㎡以下での製作。

- **ダブル** ■ 上表すべてのサイズで製作可能。

フィューチェーン操作 価格

【単位：円(税別)】

高さ (mm)	幅	420 ～800	805 ～1200	1205 ～1600	1605 ～2000
300～600		27,100	32,900	36,800	39,000
610～1000		30,700	38,400	42,700	45,200
1010～1400		36,600	45,100	48,400	51,400
1410～1800		40,100	49,900	53,700	<b>55,900</b>
1810～2200		43,900	55,800	58,700	64,300
2210～2600		47,800	61,400	66,400	69,900
2610～3000		52,000	68,400	72,900	75,900

- **幅695mm以下**は高さ1500mm以下での製作。

ペルレチェーン操作 価格

【単位：円(税別)】

高さ (mm)	幅	320 ～800	805 ～1200	1205 ～1600	1605 ～2000	2005 ～2400	2405 ～2800	2805 ～3000
300～600		23,600	28,600	32,000	33,900	38,200	50,900	53,100
610～1000		26,700	33,400	37,100	39,300	44,400	58,000	60,500
1010～1400		31,800	39,200	42,100	44,700	50,400	65,900	68,600
1410～1800		34,900	43,400	46,700	<b>48,600</b>	56,200	73,200	76,400
1810～2200		38,200	48,500	51,000	55,900	63,900	84,000	87,600
2210～2600		41,600	53,400	57,700	60,800	69,000	91,000	95,000
2610～3000		45,200	59,500	63,400	66,000	74,800	98,800	103,100

- **幅2005mm以上**の場合、幅寸法の1/2の位置で生地が重ね合わせ(ジョイント)になります。
- **幅495mm以下**は高さ1500mm以下での製作。

	ワンチェーン操作	チェーン操作	コード操作	ハンドル操作
フィューベア	P.18	—	P.22	P.26
ペルレベア	P.30	—	P.34	P.38
ペルレダブル	P.42	—	—	—
フィュー	—	P.46	P.48	P.50
ペルレ	—	P.52	P.54	P.56

価格表  
掲載ページ  
(仕様書)

価格表に掲載している  
製品本体価格とは別に  
物流諸経費を申し受けます。

# ホナミ遮熱

## PS-5027~5050



F☆☆☆☆  
ポリエステル100%

製品画像



**ご注意**

生地に粗密感を持たせた独特の風合いにより、生地厚み・透け感が一定ではありません。そのため、プリーツの山が平行にならず、ばらつきが生じる場合があります。

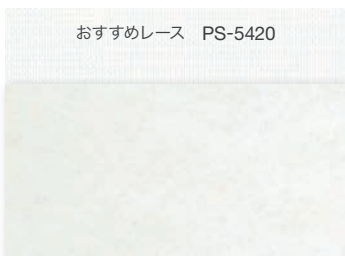

PS-5027  
ウスシロ  
遮熱ランク B

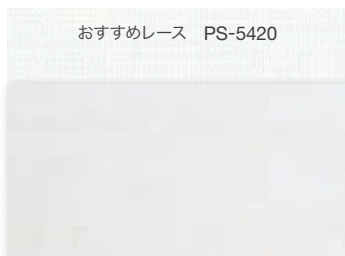

PS-5028  
シロネズ  
遮熱ランク B



PS-5029  
シラアイ  
遮熱ランク B

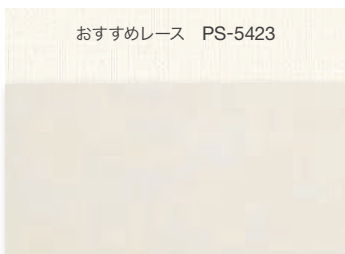

PS-5030  
シラチャ  
遮熱ランク B

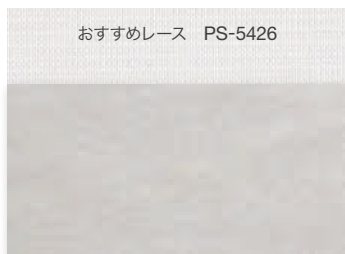

PS-5031  
ギンネズ  
遮熱ランク B

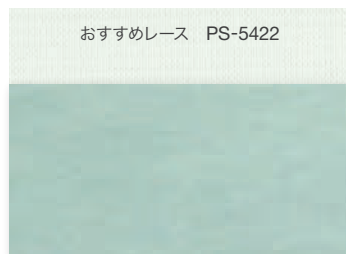

PS-5032  
ヒスイ  
遮熱ランク C



PS-5033  
クルミ  
遮熱ランク C

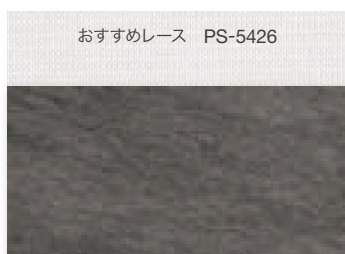

PS-5034  
ウルミイロ  
遮熱ランク C

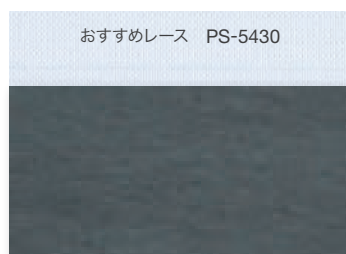

PS-5035  
アイ  
遮熱ランク C

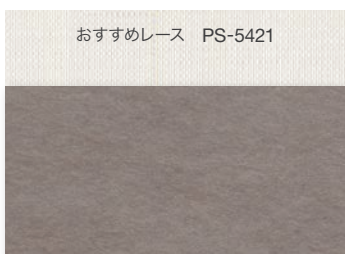

PS-5036  
ミヤコ  
遮熱ランク C



PS-5037  
ツルバミ  
遮熱ランク C

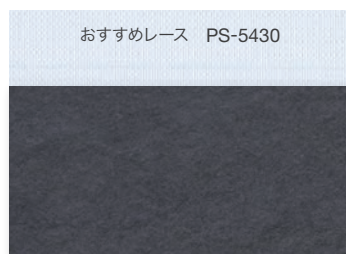

PS-5038  
ノウコン  
遮熱ランク C



PS-5039  
ハイザクラ  
遮熱ランク B



PS-5040  
チョウジ  
遮熱ランク B

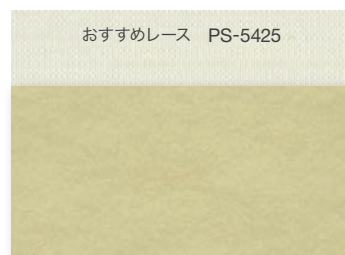

PS-5041  
ウグイス  
遮熱ランク B



PS-5042  
フジネズ  
遮熱ランク C



PS-5043  
カラシ  
遮熱ランク C



PS-5044  
ウスクサ  
遮熱ランク C



PS-5045  
ナデシコ  
遮熱ランク B



PS-5046  
シブチャ  
遮熱ランク C



PS-5047  
ヤナギハ  
遮熱ランク C



PS-5048  
ベニガラ  
遮熱ランク C



PS-5049  
クリカワ  
遮熱ランク C



PS-5050  
アカズミ  
遮熱ランク C



フィューベア 上生地：PS-5426 エテルノ(ライトグレー) 下生地：PS-5031 ホナミ遮熱(ギンネズ) 部品色：グレージュ(木目調)



ホームタコス ベルレ ダブル 手前生地：PS-5032 ホナミ遮熱(ヒスイ) 奥生地：PS-5422 エテルノ(ブルーグリーン) 部品色：マットホワイト



どんな空間にも合わせやすいニュアンスカラー。  
彩りを楽しむアクセントカラー、自然を感じる日本の伝統色など  
色数豊富な和紙調生地「ホナミ遮熱」。  
プライバシーを保ちながらも、やさしく自然の光を採り入れます。  
リビングの大きな窓におすすめの広幅対応(2.5m)生地。

ホナミ遮熱  
PS-5027  
~5050

**遮熱 B** 室内温度の上昇を抑える遮熱生地です。

PS-5027(ウスシロ)の場合

電気使用量 **18.7%** 削減  
電気代 **7,340円** 節約  
CO<sub>2</sub> 排出量 **112kg** 削減

上記は、「住宅」に製品を取付けた時の夏季4ヶ月(6月~9月)の省エネシミュレーションです。  
※ガラス窓のみとの比較です。  
シミュレーション条件については151ページ。

**ホコリ防止** 生地にホコリが付くのを軽減する制電効果のある生地です。

透過性

- 透けにくい
- 遮光
- フライバシー
- ミディアム
- シースルー
- 透けやすい

性能

- 遮熱
- UVカット
- ミラーレース
- はっ水
- ホコリ防止
- 抗菌
- 抗かび
- グリーン購入法
- 広幅

価格の目安

- low
- A
- B
- C
- D
- E
- F
- G
- high

部品色

- マットホワイト
- ライトグレー
- ダークブラウン
- ブラック
- ファインホワイト(木目調)
- ナチュラルブラウン(木目調)
- グレンジウ(木目調)
- セピア(木目調)
- ダークブラウン(木目調)

**フィューペア ワンチェーン操作 価格** [単位:円(税別)]

レース: エテルノ(PS-5420~5430)との組み合わせ

高さ(mm)	幅	420 ~800	805 ~1200	1205 ~1600	1605 ~2000
300 ~ 600		35,400	42,600	53,700	57,400
610 ~ 1000		40,700	52,300	62,800	67,000
1010 ~ 1400		50,800	61,700	71,400	75,900
1410 ~ 1800		57,800	69,700	80,300	<b>83,200</b>
1810 ~ 2200		64,700	76,800	88,200	92,100
2210 ~ 2600		73,500	85,900	98,400	103,500
2610 ~ 3000		80,800	95,500	109,600	114,700

■ 幅695mm以下は高さ1500mm以下での製作。

**ベルレペア/ダブル ワンチェーン操作 価格** [単位:円(税別)]

レース: エテルノ(PS-5420~5430)との組み合わせ

高さ(mm)	幅	420 ~800	805 ~1200	1205 ~1600	1605 ~2000	2005 ~2400	2405 ~2800	2805 ~3000
300 ~ 600		30,800	37,100	46,700	49,900	61,300	83,400	86,300
610 ~ 1000		35,400	45,500	54,600	58,200	69,700	92,900	96,300
1010 ~ 1400		44,200	53,700	62,100	66,000	77,800	103,600	107,300
1410 ~ 1800		50,300	60,600	69,800	<b>72,300</b>	85,700	113,500	117,800
1810 ~ 2200		56,300	66,800	76,700	80,100	96,100	128,000	132,900
2210 ~ 2600		63,900	74,700	85,500	90,000	102,900	137,600	143,000
2610 ~ 3000		70,300	83,100	95,300	99,700	110,700	148,100	153,800

■ ドレープは幅2505mm以上の場合、幅寸法の1/2の位置で生地が重ね合わせ(ジョイント)になります。  
■ 幅695mm以下は高さ1500mm以下での製作。

**フィューチェーン操作 価格** [単位:円(税別)]

高さ(mm)	幅	420 ~800	805 ~1200	1205 ~1600	1605 ~2000
300 ~ 600		20,700	25,500	31,100	34,000
610 ~ 1000		24,800	31,400	37,400	40,900
1010 ~ 1400		33,500	38,800	42,800	47,600
1410 ~ 1800		37,300	42,300	47,600	<b>50,500</b>
1810 ~ 2200		41,500	47,800	52,700	60,600
2210 ~ 2600		46,700	53,700	60,700	66,600
2610 ~ 3000		51,800	61,800	68,000	72,500

■ 幅695mm以下は高さ1500mm以下での製作。

**ベルレチェーン操作 価格** [単位:円(税別)]

高さ(mm)	幅	320 ~800	805 ~1200	1205 ~1600	1605 ~2000	2005 ~2400	2405 ~2800	2805 ~3000
300 ~ 600		18,000	22,200	27,000	29,600	36,900	50,100	51,100
610 ~ 1000		21,600	27,300	32,500	35,600	42,400	55,600	56,800
1010 ~ 1400		29,100	33,700	37,200	41,400	47,000	61,800	63,000
1410 ~ 1800		32,400	36,800	41,400	<b>43,900</b>	51,400	67,700	69,200
1810 ~ 2200		36,100	41,600	45,800	52,700	58,900	76,700	78,300
2210 ~ 2600		40,600	46,700	52,800	57,900	62,100	82,300	84,100
2610 ~ 3000		45,000	53,700	59,100	63,000	65,900	88,400	90,200

■ 幅2505mm以上の場合、幅寸法の1/2の位置で生地が重ね合わせ(ジョイント)になります。  
■ 幅495mm以下は高さ1500mm以下での製作。

	ワンチェーン操作	チェーン操作	コード操作	ハンドル操作
フィューペア	P.18	—	P.22	P.26
ベルレペア	P.30	—	P.34	P.38
ベルレダブル	P.42	—	—	—
フィュー	—	P.46	P.48	P.50
ベルレ	—	P.52	P.54	P.56

価格表に掲載している製品本体価格とは別に物流諸経費を申し受けます。

# ミズホ

PS-5051~5059



F☆☆☆☆  
ポリエステル100%

製品画像



ご注意

生地に粗密感を持たせた独特の風合いにより、生地の厚み・透け感が一定ではありません。そのため、フリースの山が平行にならず、ばらつきが生じることがあります。



ペルレ ペア 上生地：PS-5058 ミズホ(トキイロ) 下生地：PS-5420 エテルノ(キナリ) 部品色：ナチュラルブラウン(木目調)

光を柔らかく透過する

和紙のような透け感の「ミズホ」。

日本の伝統色を暮らしに取り入れ心地よい安らぎを。

大きな窓におすすめの広幅(2.9m)生地。

## フィュー ペア ワンチェーン操作 価格

レース：エテルノ(PS-5420~5430)との組み合わせ [単位:円(税別)]

高さ(mm)	幅	420 ~800	805 ~1200	1205 ~1600	1605 ~2000
300 ~ 600		35,400	42,600	53,700	57,400
610 ~ 1000		40,700	52,300	62,800	67,000
1010 ~ 1400		50,800	61,700	71,400	75,900
1410 ~ 1800		57,800	69,700	80,300	<b>83,200</b>
1810 ~ 2200		64,700	76,800	88,200	92,100
2210 ~ 2600		73,500	85,900	98,400	103,500
2610 ~ 3000		80,800	95,500	109,600	114,700

■ 幅695mm以下は高さ1500mm以下での製作。

## ペルレ ペア/ダブル ワンチェーン操作 価格

レース：エテルノ(PS-5420~5430)との組み合わせ

[単位:円(税別)]

高さ(mm)	幅	420 ~800	805 ~1200	1205 ~1600	1605 ~2000	2005 ~2400	2405 ~2800	2805 ~3000
300 ~ 600		30,800	37,100	46,700	49,900	61,300	83,400	86,300
610 ~ 1000		35,400	45,500	54,600	58,200	69,700	92,900	96,300
1010 ~ 1400		44,200	53,700	62,100	66,000	77,800	103,600	107,300
1410 ~ 1800		50,300	60,600	69,800	<b>72,300</b>	85,700	113,500	117,800
1810 ~ 2200		56,300	66,800	76,700	80,100	96,100	128,000	132,900
2210 ~ 2600		63,900	74,700	85,500	90,000	102,900	137,600	143,000
2610 ~ 3000		70,300	83,100	95,300	99,700	110,700	148,100	153,800

■ ドレープは幅2905mm以上の場合、幅寸法の1/2の位置で生地が重ね合わせ(ジョイント)になります。

■ 幅695mm以下は高さ1500mm以下での製作。

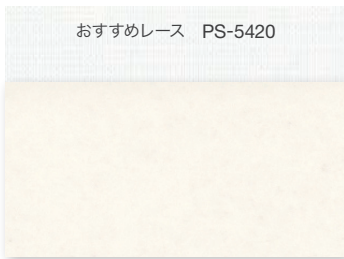

PS-5051  
ウスシロ

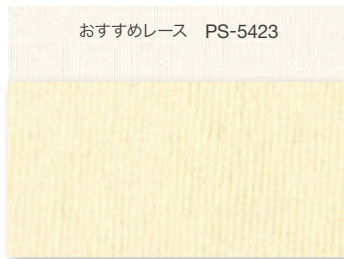

PS-5052  
ムシクリ



PS-5053  
ウグイス

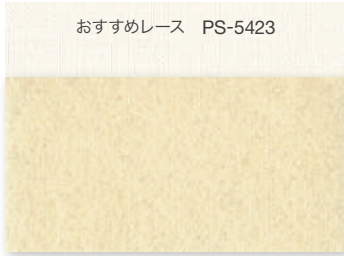

PS-5054  
シラチャ



PS-5055  
サクラネズ

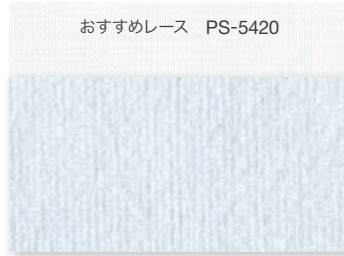

PS-5056  
シラアイ



PS-5057  
シラハイ



PS-5058  
トキイロ

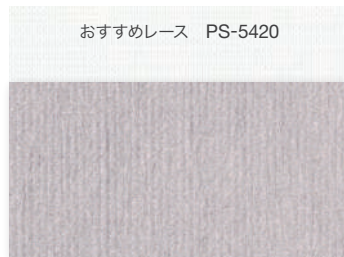

PS-5059  
シラフジ



**ホコリ防止** 生地にホコリが付くのを軽減する  
制電効果のある生地です。

フィュー		チェーン操作 価格			
		【単位:円(税別)】			
高さ (mm)	幅	420 ~800	805 ~1200	1205 ~1600	1605 ~2000
300 ~ 600		20,700	25,500	31,100	34,000
610 ~ 1000		24,800	31,400	37,400	40,900
1010 ~ 1400		33,500	38,800	42,800	47,600
1410 ~ 1800		37,300	42,300	47,600	<b>50,500</b>
1810 ~ 2200		41,500	47,800	52,700	60,600
2210 ~ 2600		46,700	53,700	60,700	66,600
2610 ~ 3000		51,800	61,800	68,000	72,500

■ 幅695mm以下は高さ1500mm以下での製作。

ペルレ		チェーン操作 価格							
		【単位:円(税別)】							
高さ (mm)	幅	320 ~800	805 ~1200	1205 ~1600	1605 ~2000	2005 ~2400	2405 ~2800	2805 ~3000	
300 ~ 600		18,000	22,200	27,000	29,600	36,900	50,100	51,100	
610 ~ 1000		21,600	27,300	32,500	35,600	42,400	55,600	56,800	
1010 ~ 1400		29,100	33,700	37,200	41,400	47,000	61,800	63,000	
1410 ~ 1800		32,400	36,800	41,400	<b>43,900</b>	51,400	67,700	69,200	
1810 ~ 2200		36,100	41,600	45,800	52,700	58,900	76,700	78,300	
2210 ~ 2600		40,600	46,700	52,800	57,900	62,100	82,300	84,100	
2610 ~ 3000		45,000	53,700	59,100	63,000	65,900	88,400	90,200	

■ 幅2905mm以上の場合、幅寸法の1/2の位置で生地が重ね合わせ(ジョイント)になります。

■ 幅495mm以下は高さ1500mm以下での製作。

価格表 掲載ページ (仕様書)	ワンチェーン操作	チェーン操作	コード操作	ハンドル操作
	フィュー ベア	P.18	—	P.22
ペルレ ベア	P.30	—	P.34	P.38
ペルレ ダブル	P.42	—	—	—
フィュー	—	P.46	P.48	P.50
ペルレ	—	P.52	P.54	P.56

価格表に掲載している  
製品本体価格とは別に  
物流諸経費を申し受けます。

ミズホ

PS-5051  
~5059

透過性

透けにくい

遮光

プライバシー

● ミディアム

シースルー

透けやすい

性能

遮熱

UVカット

ミラーレース

はっ水

ホコリ防止

抗菌

抗かび

グリーン購入法

広幅

価格の目安

low

● A

B

C

D

E

F

G

high

部品色

マットホワイト

ライトグレー

ダークブラウン

ブラック

ファインホワイト(体目調)

ナチュラルブラウン(体目調)

グレイージュ(木目調)

セピア(木目調)

ダークブラウン(木目調)

## スズネ

PS-5061~5063

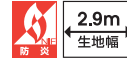
F☆☆☆☆  
ポリエステル100%

製品画像



ペルレ PS-5063 スズネ(ブラウン) 部品色:セビア(木目調)

涼感を誘う趣あるスダレ調生地「スズネ」。  
撚り合わせた色糸を織り込んだ、心和む風合いのある生地です。  
店舗や宿泊施設など、和の風情を感じられる窓辺づくりに。



ペルレ チェーン操作 価格 [単位:円(税別)]

高さ (mm)	幅	320	805	1205	1605	2005	2405	2805
		~800	~1200	~1600	~2000	~2400	~2800	~2900
300 ~ 600		30,600	37,800	39,800	41,100	43,500	57,100	60,800
610 ~ 1000		33,900	44,200	46,400	47,500	53,200	69,000	73,300
1010 ~ 1400		37,800	51,300	53,300	54,500	63,600	82,000	87,100
1410 ~ 1800		41,500	58,000	60,200	<b>61,300</b>	73,500	94,100	100,000
1810 ~ 2200		45,100	65,400	66,100	69,200	84,200	110,000	117,000
2210 ~ 2600		48,700	71,900	74,500	75,600	93,700	121,900	129,500
2610 ~ 3000		52,300	78,900	81,400	82,500	105,900	134,900	143,400

■ 幅495mm以下は高さ1500mm以下での製作。

価格表 掲載ページ (仕様書)	チェーン操作	コード操作	ハンドル操作
ペルレ	P.52	P.54	P.56

※ペルレ ペア/ダブルは組み合わせる生地により製作可能です。  
最寄りの支店・営業所へお問い合わせください。

価格表に掲載している  
製品本体価格とは別に  
物流諸経費を申し受けます。



透過性

透けにくい

- 遮光
- フライバシー
- ミディアム
- シースルー

透けやすい

性能

- 遮熱
- UVカット
- ミラーレース
- はっ水
- ホコリ防止
- 抗菌
- 抗かび
- グリーン購入法

広幅

価格の目安

low

- A
- B
- C
- D
- E
- F
- G

high

部品色

マットホワイト

ライトグレー

ダークブラウン

ブラック

ファインホワイト(木目調)

ナチュラルブラウン(木目調)

グレージュ(木目調)

セピア(木目調)

ダークブラウン(木目調)



PS-5061  
ベージュ

シースルー



PS-5062  
チョコ

シースルー



PS-5063  
ブラウン

シースルー

クリーンな暮らし

# FEEL CLEAR

フィールクリア

#お手入れ簡単 #清潔

#ペットと過ごす空間

#はっ水

#安心 快適

## Line up

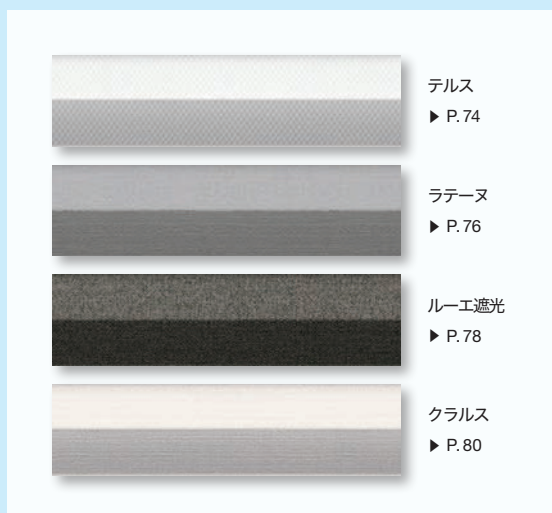



毎日が清潔で、  
もっと快適な暮らしに。

水や汚れをはじくはっ水加工を施した  
お手入れが簡単な生地シリーズ。

毎日が清潔で、もっと快適な暮らしに。

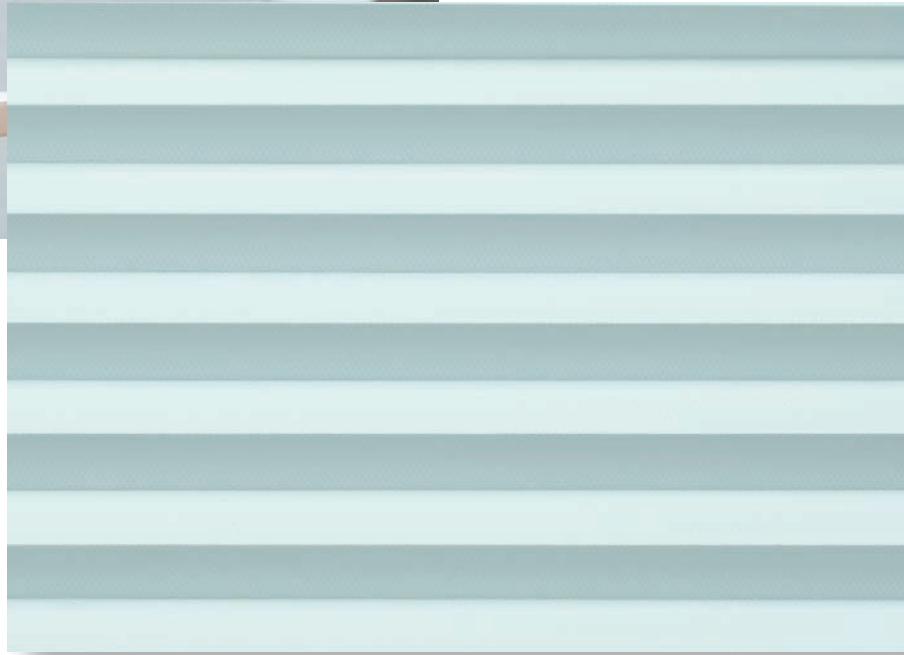

# テルス

## PS-5101~5102



F☆☆☆☆  
ポリエステル100%

製品画像



ホームタコス フィーユ PS-5102 テルス(ブルーグリーン) 部品色: マットホワイト

さりげないダイヤ柄、クリアな透明感が魅力の「テルス」。生地の上に施したはっ水加工により汚れが付きにくく、抗菌・抗かび効果もあるので安心して使用できます。多くの人が過ごす学校や施設、店舗におすすめです。

### はっ水 はっ水効果のある生地です。

水をはじき汚れが付きにくいので、製品を綺麗に保ちます。



※生地に水滴がついた状態で長時間放置すると、汚れが落ちにくくなるおそれがあります。

### 抗菌 抗かび 抗菌・抗かび加工を施しています。

特定の細菌の増殖を抑制する抗菌加工や、抗かび加工を施した生地です。

※かびの種類・使用環境によりかびが発生する場合があります。  
※当社独自の試験であり、性能を保証するものではありません。



PS-5101  
ホワイト

フライバシー



PS-5102  
ブルーグリーン

フライバシー

はっ水加工により、生地表面についた水滴をはじくので、水分を拭き取りやすく、お手入れが簡単です。

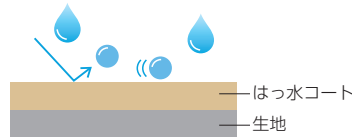

テルス

PS-5101  
～5102

透過性

透けにくい

遮光

● フライバシー

ミディアム

シースルー

透けやすい

性能

遮熱

UVカット

ミラーレース

はっ水

ホコリ防止

抗菌

抗かび

グリーン購入法

広幅

価格の目安

low

A

B

C

D

● E

F

G

high

部品色

マットホワイト

ライトグレー

ダークブラウン

ブラック

ファインホワイト(木目調)

ナチュラルブラウン(木目調)

グレイージュ(木目調)

セピア(木目調)

ダークブラウン(木目調)

フィューベア ワンチェーン操作 価格

レース：クラルス(PS-5109～5110)との組み合わせ [単位:円(税別)]

高さ(mm)	幅	420 ～800	805 ～1200	1205 ～1600	1605 ～2000
300～600		44,100	53,600	65,000	67,500
610～1000		48,600	62,900	72,900	76,500
1010～1400		59,300	73,200	82,300	87,200
1410～1800		68,500	82,900	93,000	<b>96,500</b>
1810～2200		76,200	92,000	102,300	110,300
2210～2500		85,200	101,600	114,500	<b>120,800</b>

■ **ピンク文字**は面積4.5㎡以下での製作。

■ **幅695mm以下**は高さ1500mm以下での製作。

ペルレベア/ダブル ワンチェーン操作 価格

レース：クラルス(PS-5109～5110)との組み合わせ

[単位:円(税別)]

高さ(mm)	幅	420 ～800	805 ～1200	1205 ～1600	1605 ～2000	2005 ～2400	2405 ～2800	2805 ～3000
300～600		38,400	46,600	56,500	58,700	69,800	93,600	98,600
610～1000		42,300	54,700	63,400	66,500	81,700	108,500	114,300
1010～1400		51,600	63,700	71,500	75,800	94,700	124,400	131,300
1410～1800		59,600	72,100	80,800	<b>83,900</b>	106,900	139,600	147,500
1810～2200		66,300	80,000	88,900	95,900	120,500	<b>159,900</b>	<b>169,200</b>
2210～2600		74,100	88,400	99,500	105,000	<b>132,300</b>	<b>174,800</b>	184,900
2610～3000		81,700	95,500	109,900	115,000	<b>147,900</b>	<b>190,900</b>	<b>202,100</b>

■ **幅2005mm以上**の場合、ドレープ・レース共に幅寸法の1/2の位置で生地が重ね合わせ(ジョイント)になります。

■ **幅695mm以下**は高さ1500mm以下での製作。

ベア ■ **□** の範囲のみ製作可能。

■ **ピンク文字**は面積6㎡以下での製作。

ダブル ■ **緑文字**は面積8㎡以下での製作。

フィューチェーン操作 価格

[単位:円(税別)]

高さ(mm)	幅	420 ～800	805 ～1200	1205 ～1600	1605 ～2000
300～600		34,600	42,300	44,700	46,100
610～1000		38,100	49,000	51,500	52,800
1010～1400		42,100	56,400	58,800	60,000
1410～1800		46,000	63,500	65,900	<b>67,600</b>
1810～2200		49,800	71,100	72,000	75,400
2210～2500		53,500	77,900	80,700	82,200

■ **幅695mm以下**は高さ1500mm以下での製作。

ペルレチェーン操作 価格

[単位:円(税別)]

高さ(mm)	幅	320 ～800	805 ～1200	1205 ～1600	1605 ～2000	2005 ～2400	2405 ～2800	2805 ～3000
300～600		30,100	36,800	38,900	40,100	42,000	55,200	58,700
610～1000		33,100	42,600	44,800	45,900	50,700	66,000	70,100
1010～1400		36,600	49,000	51,100	52,200	60,100	77,600	82,500
1410～1800		40,000	55,200	57,300	<b>58,800</b>	69,000	88,600	94,200
1810～2200		43,300	61,800	62,600	65,600	78,800	103,200	109,800
2210～2600		46,500	67,700	70,200	71,500	87,400	114,000	121,200
2610～3000		49,800	74,000	76,600	77,700	98,600	125,700	133,700

■ **幅2005mm以上**の場合、幅寸法の1/2の位置で生地が重ね合わせ(ジョイント)になります。

■ **幅495mm以下**は高さ1500mm以下での製作。

価格表  
掲載ページ  
(仕様書)

	ワンチェーン操作	チェーン操作	コード操作	ハンドル操作
フィューベア	P.18	—	P.22	P.26
ペルレベア	P.30	—	P.34	P.38
ペルレダブル	P.42	—	—	—
フィュー	—	P.46	P.48	P.50
ペルレ	—	P.52	P.54	P.56

価格表に掲載している  
製品本体価格とは別に  
物流諸経費を申し受けます。

# ラテーヌ

PS-5103~5105



F☆☆☆☆  
ポリエステル100%

製品画像



ペルレ ペア 上生地：PS-5110 クラルス(グレイージュ) 下生地：PS-5103 ラテーヌ(シャンパン) 部品色：マットホワイト

温もりを感じるナチュラルな風合いと、汚れが付きにくい  
はっ水効果を両立した「ラテーヌ」。  
小さなお子さまがいるリビングやダイニング、ベットと  
過ごす空間など、清潔に保ちたいシーンにおすすめです。

## はっ水 はっ水効果のある生地です。

水をはじき汚れが付きにくいので、製品を綺麗に保ちます。



※生地に水滴がついた状態で長時間放置すると、  
汚れが落ちにくくなるおそれがあります。

## 抗菌 抗かび 抗菌・抗かび加工を施しています。

特定の細菌の増殖を抑制する抗菌加工や、  
抗かび効果のある生地です。

※かびの種類・使用環境によりかびが発生する場合があります。  
※当社独自の試験であり、性能を保証するものではありません。

フィュー ペア **ワンチェーン操作** 価格

レース：クラルス(PS-5109～5110)との組み合わせ 【単位:円(税別)】

高さ (mm)	幅			
	420 ～800	805 ～1200	1205 ～1600	1605 ～2000
300～600	44,100	53,600	65,000	67,500
610～1000	48,600	62,900	72,900	76,500
1010～1400	59,300	73,200	82,300	87,200
1410～1800	68,500	82,900	93,000	<b>96,500</b>
1810～2200	76,200	92,000	<b>102,300</b>	<b>110,300</b>
2210～2500	85,200	101,600	<b>114,500</b>	—

- **ピンク文字**は面積3.5㎡以下での製作。
- **幅695mm以下**は高さ1500mm以下での製作。

フィュー **チェーン操作** 価格

【単位:円(税別)】

高さ (mm)	幅			
	420 ～800	805 ～1200	1205 ～1600	1605 ～2000
300～600	34,600	42,300	44,700	46,100
610～1000	38,100	49,000	51,500	52,800
1010～1400	42,100	56,400	58,800	60,000
1410～1800	46,000	63,500	65,900	<b>67,600</b>
1810～2200	49,800	71,100	72,000	75,400
2210～2500	53,500	77,900	80,700	82,200

- **幅695mm以下**は高さ1500mm以下での製作。

ペルレ ペア/ダブル **ワンチェーン操作** 価格

レース：クラルス(PS-5109～5110)との組み合わせ

【単位:円(税別)】

高さ (mm)	幅						
	420 ～800	805 ～1200	1205 ～1600	1605 ～2000	2005 ～2400	2405 ～2800	2805 ～3000
300～600	<b>38,400</b>	46,600	56,500	58,700	69,800	93,600	98,600
610～1000	42,300	54,700	63,400	66,500	81,700	108,500	114,300
1010～1400	51,600	63,700	71,500	75,800	94,700	124,400	131,300
1410～1800	59,600	72,100	80,800	<b>83,900</b>	106,900	139,600	147,500
1810～2200	66,300	80,000	88,900	95,900	120,500	<b>159,900</b>	<b>169,200</b>
2210～2600	74,100	88,400	99,500	105,000	<b>132,300</b>	<b>174,800</b>	—
2610～3000	81,700	95,500	109,900	<b>115,000</b>	—	—	—

- **ピンク文字**は面積5.5㎡以下での製作。
- **幅695mm以下**は高さ1500mm以下での製作。

ペア ■ **□** の範囲のみ製作可能。

ダブル ■ **幅2005mm以上**は高さ2500mm以下での製作。

- **幅2005mm以上**の場合、ドレープ・レース共に幅寸法の1/2の位置で生地が重ね合わせ(ジョイント)になります。

ペルレ **チェーン操作** 価格

【単位:円(税別)】

高さ (mm)	幅						
	320 ～800	805 ～1200	1205 ～1600	1605 ～2000	2005 ～2400	2405 ～2800	2805 ～3000
300～600	30,100	36,800	38,900	40,100	42,000	55,200	58,700
610～1000	33,100	42,600	44,800	45,900	50,700	66,000	70,100
1010～1400	36,600	49,000	51,100	52,200	60,100	77,600	82,500
1410～1800	40,000	55,200	57,300	<b>58,800</b>	69,000	88,600	94,200
1810～2200	43,300	61,800	62,600	65,600	78,800	103,200	109,800
2210～2600	46,500	67,700	70,200	71,500	87,400	<b>114,000</b>	<b>121,200</b>
2610～3000	49,800	74,000	76,600	77,700	—	—	—

- **幅2005mm以上**の場合、幅寸法の1/2の位置で生地が重ね合わせ(ジョイント)になります。
- **ピンク文字**は面積7㎡以下での製作。
- **幅495mm以下**は高さ1500mm以下、幅2005mm以上は高さ2500mm以下での製作。

価格表 掲載ページ (仕様書)	ワンチェーン操作	チェーン操作	コード操作	ハンドル操作
	フィュー ペア	P.18	—	P.22
ペルレ ペア	P.30	—	P.34	P.38
ペルレ ダブル	P.42	—	—	—
フィュー	—	P.46	P.48	P.50
ペルレ	—	P.52	P.54	P.56

価格表に掲載している  
製品本体価格とは別に  
物流諸経費を申し受けます。

はっ水加工により、生地表面についた  
水滴をはじくので、水分を拭き取りやすく、  
お手入れが簡単です。

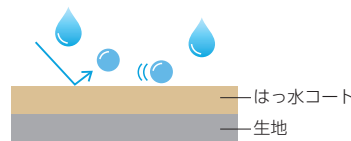

PS-5103  
シャンパン

プライバシー

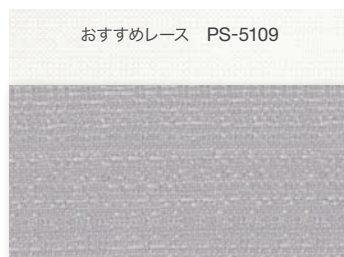

PS-5104  
グレー

プライバシー



PS-5105  
ブラウン

プライバシー

ラテーヌ

PS-5103  
～5105

透過性

透けにくい

遮光

● フライバシー

ミディアム

シースルー

透けやすい

性能

遮熱

UVカット

ミラーレース

はっ水

ホコリ防止

抗菌

抗かび

グリーン購入法

広幅

価格の目安

low

A

B

C

D

● E

F

G

high

部品色

マットホワイト

ライトグレー

ダークブラウン

ブラック

ファインホワイト(木目調)

ナチュラルブラウン(木目調)

グレイジュ(木目調)

セピア(木目調)

ダークブラウン(木目調)

# ルーエ遮光

## PS-5106~5108



F☆☆☆☆  
ポリエステル100%

製品画像



フィーユ PS-5107 ルーエ遮光(グレージュ) 部品色:セビア(木目調)

はっ水・抗菌・抗かび加工を施した遮光生地。  
ミックス感ある洗練された質感と深みのある色合いが、  
上質で落ち着いた空間に仕上げます。  
ホテルの客室や寝室、日射しの強いリビングなど  
遮光性が求められる窓におすすめです。

### はっ水 はっ水効果のある生地です。

水をはじき汚れが付きにくいので、製品を綺麗に保ちます。



※生地に水滴がついた状態で長時間放置すると、  
汚れが落ちにくくなるおそれがあります。

### 抗菌 抗かび 抗菌・抗かび加工を施しています。

特定の細菌の増殖を抑制する抗菌加工や、  
抗かび効果のある生地です。

※かびの種類・使用環境によりかびが発生する場合があります。  
※当社独自の試験であり、性能を保証するものではありません。





PS-5106  
ベージュ

遮光3級



PS-5107  
グレージュ

遮光2級

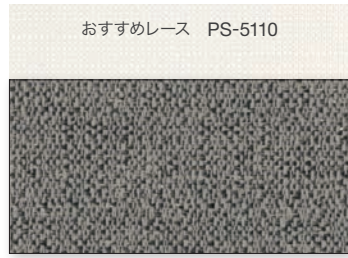

PS-5108  
ブラウン

遮光2級

はっ水加工により、生地表面についた水滴をはじくので、水分を拭き取りやすく、お手入れが簡単です。

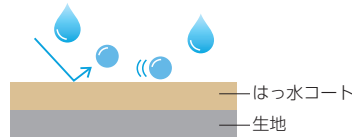

ルー工遮光  
PS-5106  
~5108

透過性

透けにくい

● 遮光

フライバシー

ミディアム

シースルー

透けやすい

性能

遮熱

UVカット

ミラーレース

はっ水

ホコリ防止

抗菌

抗かび

グリーン購入法

広幅

価格の目安

low

A

B

C

D

E

● F

G

high

部品色

マットホワイト

ライトグレー

ダークブラウン

ブラック

ファインホワイト(木目調)

ナチュラルブラウン(木目調)

グレージュ(木目調)

セピア(木目調)

ダークブラウン(木目調)

フィューベア ワンチェーン操作 価格

レース：クラルス(PS-5109~5110)との組み合わせ 【単位:円(税別)】

高さ (mm)	幅	420	805	1205	1605
		~800	~1200	~1600	~2000
300 ~ 600		44,500	54,000	65,700	68,900
610 ~ 1000		48,700	63,100	73,300	77,300
1010 ~ 1400		59,900	73,900	83,300	88,600
1410 ~ 1800		69,200	84,100	94,700	<b>97,900</b>
1810 ~ 2200		76,800	93,200	<b>103,600</b>	<b>111,500</b>
2210 ~ 2500		85,900	103,100	<b>115,700</b>	—

■ **ピンク文字**は面積3.5㎡以下での製作。

■ 幅695mm以下は高さ1500mm以下での製作。

ペルレベア/ダブル ワンチェーン操作 価格

レース：クラルス(PS-5109~5110)との組み合わせ

【単位:円(税別)】

高さ (mm)	幅	420	805	1205	1605	2005	2405	2805
		~800	~1200	~1600	~2000	~2400	~2800	~3000
300 ~ 600		38,700	47,000	57,100	59,900	70,900	95,000	100,100
610 ~ 1000		42,400	54,900	63,700	67,200	83,600	110,700	116,600
1010 ~ 1400		52,100	64,300	72,400	77,000	97,200	127,600	134,700
1410 ~ 1800		60,200	73,200	82,300	<b>85,100</b>	110,200	143,600	151,800
1810 ~ 2200		66,800	81,100	90,100	96,900	124,400	<b>164,900</b>	<b>174,500</b>
2210 ~ 2600		74,700	89,700	100,600	105,600	<b>136,900</b>	<b>180,600</b>	—
2610 ~ 3000		82,300	97,400	110,600	<b>115,500</b>	—	—	—

■ **ピンク文字**は面積5.5㎡以下での製作。

■ 幅695mm以下は高さ1500mm以下での製作。

ベア

■      の範囲のみ製作可能。

ダブル

■ 幅2005mm以上は高さ2500mm以下での製作。

■ 幅2005mm以上の場合、ドレープ・レース共に幅寸法の1/2の位置で生地が重ね合わせ(ジョイント)になります。

フィューチェーン操作 価格

【単位:円(税別)】

高さ (mm)	幅	420	805	1205	1605
		~800	~1200	~1600	~2000
300 ~ 600		35,200	43,500	45,800	47,300
610 ~ 1000		39,000	50,800	53,400	54,600
1010 ~ 1400		43,500	59,000	61,300	62,700
1410 ~ 1800		47,700	66,700	69,200	<b>70,500</b>
1810 ~ 2200		51,900	75,200	76,000	79,600
2210 ~ 2500		56,000	82,700	85,700	86,900

■ 幅695mm以下は高さ1500mm以下での製作。

ペルレチェーン操作 価格

【単位:円(税別)】

高さ (mm)	幅	320	805	1205	1605	2005	2405	2805
		~800	~1200	~1600	~2000	~2400	~2800	~3000
300 ~ 600		30,600	37,800	39,800	41,100	43,500	57,100	60,800
610 ~ 1000		33,900	44,200	46,400	47,500	53,200	69,000	73,300
1010 ~ 1400		37,800	51,300	53,300	54,500	63,600	82,000	87,100
1410 ~ 1800		41,500	58,000	60,200	<b>61,300</b>	73,500	94,100	100,000
1810 ~ 2200		45,100	65,400	66,100	69,200	84,200	110,000	117,000
2210 ~ 2600		48,700	71,900	74,500	75,600	93,700	<b>121,900</b>	<b>129,500</b>
2610 ~ 3000		52,300	78,900	81,400	82,500	—	—	—

■ 幅2005mm以上の場合、幅寸法の1/2の位置で生地が重ね合わせ(ジョイント)になります。

■ **ピンク文字**は面積7㎡以下での製作。

■ 幅495mm以下は高さ1500mm以下、幅2005mm以上は高さ2500mm以下での製作。

価格表  
掲載ページ  
(仕様書)

	ワンチェーン操作	チェーン操作	コード操作	ハンドル操作
フィューベア	P.18	—	P.22	P.26
ペルレベア	P.30	—	P.34	P.38
ペルレダブル	P.42	—	—	—
フィュー	—	P.46	P.48	P.50
ペルレ	—	P.52	P.54	P.56

価格表に掲載している  
製品本体価格とは別に  
物流諸経費を申し受けます。

# クラルス

PS-5109~5110



F☆☆☆☆  
ポリエステル100%

製品画像



ホームタコス ペルレ ダブル 手前生地: PS-5106 ルーエ遮光(ベージュ) 奥生地: PS-5109 クラルス(キナリ) 部品色: ナチュラルブラウン(木目調)

はっ水・抗菌・抗かび加工を施したレース生地。  
清潔感を大切にしたい、クリニックや福祉施設、  
多くの人が過ごす空間におすすめです。  
1台にドレープとレースを配した  
ペア・ダブルの「レース生地」に。



PS-5109

フィーユ		チェーン操作 価格				[単位:円(税別)]
高さ (mm)	幅	420 ~800	805 ~1200	1205 ~1600	1605 ~2000	
	300 ~ 600		33,900	41,100	43,600	44,900
610 ~ 1000		37,100	47,000	49,600	50,900	
1010 ~ 1400		40,700	53,700	56,100	57,400	
1410 ~ 1800		44,300	60,100	62,600	<b>63,800</b>	
1810 ~ 2200		47,700	66,800	68,000	71,300	
2210 ~ 2600		50,900	73,000	75,800	77,400	
2610 ~ 3000		54,300	79,400	82,600	83,800	

■ 幅695mm以下は高さ1500mm以下での製作。

ペルレ		チェーン操作 価格								[単位:円(税別)]
高さ (mm)	幅	320 ~800	805 ~1200	1205 ~1600	1605 ~2000	2005 ~2400	2405 ~2800	2805 ~3000		
	300 ~ 600		29,500	35,700	37,900	39,000	40,500	53,300	56,600	
610 ~ 1000		32,300	40,900	43,100	44,300	48,200	62,900	66,800		
1010 ~ 1400		35,400	46,700	48,800	49,900	56,600	73,200	77,800		
1410 ~ 1800		38,500	52,300	54,400	<b>55,500</b>	64,500	83,100	88,400		
1810 ~ 2200		41,500	58,100	59,100	62,000	73,300	96,400	102,600		
2210 ~ 2600		44,300	63,500	65,900	67,300	81,000	106,100	112,800		
2610 ~ 3000		47,200	69,000	71,800	72,900	91,200	116,500	123,900		

■ 幅2005mm以上の場合、幅寸法の1/2の位置で生地が重ね合わせ(ジョイント)になります。  
■ 幅495mm以下は高さ1500mm以下での製作。

価格表 掲載ページ (仕様書)	フィーユ	チェーン操作	コード操作	ハンドル操作
	ペルレ		P.46	P.48
		P.52	P.54	P.56

\*ベア/ダブルは、仕様書「価格」ページをご確認ください。

価格表に掲載している  
製品本体価格とは別に  
物流諸経費を申し受けます。

クラス

PS-5109  
~5110

透過性

透けにくい

- 遮光
- フライバシー
- ミディアム
- シースルー

透けやすい

性能

- 遮熱
- UVカット
- ミラーレース
- はっ水
- ホコリ防止
- 抗菌
- 抗かび
- グリーン購入法
- 広幅

価格の目安

low

- A
- B
- C
- D
- E
- F
- G

high

部品色

マットホワイト

ライトグレー

ダークブラウン

ブラック

ファインホワイト(木目調)

ナチュラルブラウン(木目調)

グレージュ(木目調)

セピア(木目調)

ダークブラウン(木目調)

はっ水

はっ水効果のある生地です。

水をはじき汚れが付きにくいので、製品を綺麗に保ちます。



※生地に水滴がついた状態で長時間放置すると、  
汚れが落ちにくくなるおそれがあります。

抗菌

抗かび

抗菌・抗かび加工を施しています。

特定の細菌の増殖を抑制する抗菌加工や、  
抗かび効果のある生地です。

※かびの種類・使用環境によりかびが発生する場合があります。  
※当社独自の試験であり、性能を保証するものではありません。

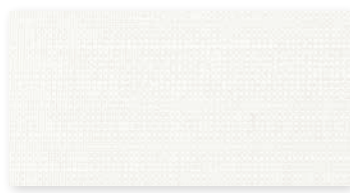

PS-5109  
キナリ

シースルー

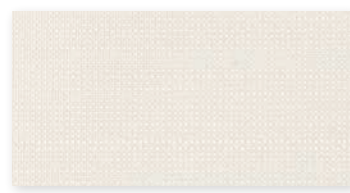

PS-5110  
グレージュ

シースルー

はっ水加工により、生地表面についた  
水滴をはじくので、水分を拭き取りやすく、  
お手入れが簡単です。

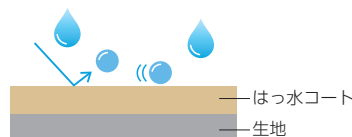

新しく生まれ変わった「無地シリーズ」

# 無地

Texture

## 質感

織りにこだわった  
生地質感

Color

## 配色

インテリアに寄り添う  
豊富で繊細な配色

Function

## 機能

ニーズにお応えする  
さまざまな機能

Emotional

### “ 質感にこだわった生地 ”

インテリアに馴染む質感やカラー  
手で触った時の感触



### “ 機能性のある生地 ”

日々を安心安全で、豊かにする  
充実した機能性アイテム

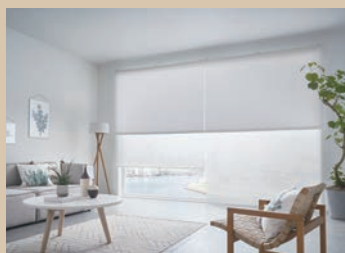

Functional



## 「色」・「質感」のバリエーションが豊富

### ミスト遮熱

▶ P.84

パウダータッチのやわらかい質感と、上質なグレイッシュカラーが、やさしさのある空間に。広幅(3m)生地。

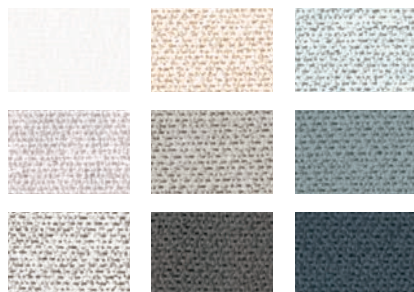

### クリスプ

▶ P.88

さらりとした質感とミックス感のある色合いは、麻や綿のような爽やかさを感じられます。環境に配慮した、グリーン購入法適合生地です。

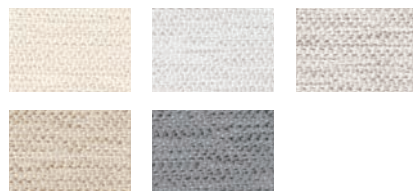

### ライフ

▶ P.90

どんな空間にもなじむフラットな表情。やさしい雰囲気ナチュラルな色合い。広幅(2.9m)生地。



### ビブレ

▶ P.92

ざっくりとした織りが、カジュアル感のある雰囲気に仕上げます。遮光性が必要なときは「ビブレ遮光」が選べます。

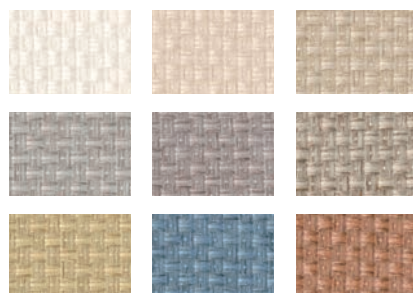

## 幅広い用途やシーンに活躍する豊富な機能生地

環境に  
やさしい

### 遮熱 遮熱

遮熱効果がある生地です。  
日射しの強いリビングなどの窓におすすめ。  
※当社独自の判定基準を満たした生地です。

ミスト遮熱 ▶ P.84  
コモド遮熱 ▶ P.86

### グリーン購入法適合品

グリーン購入法の基準に適合する生地です。  
公共機関での使用に適しています。

クリスプ ▶ P.88

大開口に



### ■ 広幅対応

幅2mを超える製品を1台(ジョイントなし)で製作できます。  
リビングはもちろん、オフィスや商業施設など大開口の窓に。

ミスト遮熱 ▶ P.84  
ライフ ▶ P.90

クリーン  
な暮らし



### ■ ホコリ防止 抗菌・抗かび

乾燥時に帯電を防いで、生地のかすみの原因になるホコリの付着を抑制します。抗菌・抗かび効果もあり、ホテルやクリニック・施設などにおすすめです。

クリスプ ▶ P.88

※ペルレ製品には生地を重ね合わせ(ジョイント)、幅2m以上でも製作できる生地があります。

# ミスト遮熱

## PS-5201~5209

共通柄



F☆☆☆☆  
ポリエステル100%

製品画像



[左] ベルレ ダブル 手前生地: PS-5207 ミスト遮熱(グレージュ) 奥生地: PS-5415 ラジエ遮熱(キナリ) 部品色: ライトグレー  
 [右] ラインドレープ ペア アンサンブル ドレープ: LD-7139 ミスト遮熱(グレージュ) レース: LD-7610 フィラレ遮熱(グレー) スラット幅100mm 部品色: ライトグレー

パウダータッチのやわらかい質感、上品なグレイッシュカラーが  
 やさしさのある空間に仕上げます。大きな窓に便利な広幅対応(3m)生地。

### フィュー ペア ワンチェーン操作 価格

レース: ラジエ遮熱(PS-5415~5417)との組み合わせ [単位:円(税別)]

高さ(mm)	幅			
	420 ~800	805 ~1200	1205 ~1600	1605 ~2000
300 ~ 600	43,200	52,300	63,900	65,500
610 ~ 1000	47,900	62,000	72,300	74,800
1010 ~ 1400	58,400	72,100	81,000	84,400
1410 ~ 1800	66,900	81,400	90,800	93,800
1810 ~ 2200	74,600	89,900	99,700	106,500
2210 ~ 2500	83,100	98,600	112,500	—

- **ピンク文字**は面積3.5㎡以下での製作。
- **幅695mm以下**は高さ1500mm以下での製作。

### ベルレ ペア/ダブル ワンチェーン操作 価格

レース: ラジエ遮熱(PS-5415~5417)との組み合わせ [単位:円(税別)]

高さ(mm)	幅						
	420 ~800	805 ~1200	1205 ~1600	1605 ~2000	2005 ~2400	2405 ~2800	2805 ~3000
300 ~ 600	37,600	45,500	55,500	56,900	67,900	91,100	95,900
610 ~ 1000	41,700	53,900	62,800	65,000	78,600	104,300	109,900
1010 ~ 1400	50,800	62,700	70,400	73,400	90,000	118,800	125,300
1410 ~ 1800	58,200	70,800	78,900	81,500	101,100	132,300	139,800
1810 ~ 2200	64,900	78,200	86,700	92,600	113,300	151,200	159,800
2210 ~ 2600	72,300	85,800	97,800	102,400	123,900	164,400	—
2610 ~ 3000	79,400	92,400	107,700	111,800	137,000	—	—

- レースは幅2005mm以上の場合、幅寸法の1/2の位置で生地が重ね合わせ(ジョイント)になります。
- **幅695mm以下**は高さ1500mm以下での製作。

- ペア** ■ **ピンク**の範囲のみ製作可能。  
■ **ピンク文字**は面積5㎡以下での製作。
- ダブル** ■ **青**の部分は面積6㎡以下での製作。



ミスト遮熱  
PS-5201  
~5209

透過性

透けにくい  
遮光  
● フライバシー  
ミディアム  
シースルー  
透けやすい

性能

遮熱  
UVカット  
ミラーレース  
はっ水  
ホコリ防止  
抗菌  
抗かび  
グリーン購入法  
広幅

**遮熱 A** 室内温度の上昇を抑える遮熱生地です。

PS-5201(ホワイト)の場合

電気使用量	19.8%	削減
電気代	7,787円	節約
CO <sub>2</sub> 排出量	119kg	削減

上記は、「住宅」に製品を取付けた時の夏季4ヶ月(6月~9月)の省エネシミュレーションです。  
※ガラス窓のみとの比較です。  
シミュレーション条件については151ページ。

価格の目安

low  
A  
B  
● C  
D  
E  
F  
G  
high

フィュー	チェーン操作		価格			
	幅	高さ	420 ~800	805 ~1200	1205 ~1600	1605 ~2000
300 ~ 600			33,500	40,100	42,600	43,800
610 ~ 1000			36,600	45,400	48,000	49,300
1010 ~ 1400			39,600	51,300	53,900	55,200
1410 ~ 1800			42,900	57,400	59,800	<b>61,300</b>
1810 ~ 2200			46,200	63,600	64,600	67,900
2210 ~ 2500			49,000	69,000	72,000	73,300

■ 幅695mm以下は高さ1500mm以下での製作。

ペルレ	チェーン操作		価格						
	幅	高さ	320 ~800	805 ~1200	1205 ~1600	1605 ~2000	2005 ~2400	2405 ~2800	2805 ~3000
300 ~ 600			29,100	34,900	37,000	38,100	39,400	51,700	55,000
610 ~ 1000			31,800	39,500	41,700	42,900	46,400	60,300	64,100
1010 ~ 1400			34,400	44,600	46,900	48,000	53,700	69,900	74,200
1410 ~ 1800			37,300	49,900	52,000	<b>53,300</b>	61,000	78,600	83,500
1810 ~ 2200			40,200	55,300	56,200	59,000	68,900	91,200	96,800
2210 ~ 2600			42,600	60,000	62,600	63,700	75,800	99,700	<b>105,900</b>
2610 ~ 3000			45,400	65,200	67,700	68,900	83,600	<b>109,200</b>	<b>115,900</b>

■ **ピンク文字**は面積7.5㎡以下での製作。  
■ 幅495mm以下は高さ1500mm以下での製作。

部品色

マットホワイト  
ライトグレー  
ダークブラウン  
ブラック  
フラインホワイト(木目調)  
ナチュラルブラウン(木目調)  
グレーージュ(木目調)  
セピア(木目調)  
ダークブラウン(木目調)

価格表 掲載ページ (仕様書)	ワンチェーン操作	チェーン操作	コード操作	ハンドル操作
	フィュー ベア	P.18	—	P.22
ペルレ ベア	P.30	—	P.34	P.38
ペルレ ダブル	P.42	—	—	—
フィュー	—	P.46	P.48	P.50
ペルレ	—	P.52	P.54	P.56

価格表に掲載している製品本体価格とは別に物流諸経費を申し受けます。

# コモド遮熱

## PS-5210~5211



F☆☆☆☆  
ポリエステル100%

製品画像



ペルレ ペア 上生地：PS-5210 コモド遮熱(ホワイト) 下生地：PS-5409 ジュルネ遮熱(ホワイト) 部品色：マットホワイト

シルクタッチの風合い、  
繊細な光沢感の「コモド遮熱」。  
ホテルの客室や高層マンションなど、  
日射しの強い窓では日射熱を抑え、  
室内温度の上昇を軽減します。

遮熱  
A

室内温度の上昇を抑える遮熱生地です。

PS-5210(ホワイト)の場合

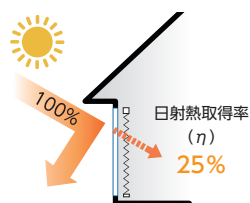

電気使用量	21.5%	削減
電気代	8,424円	節約
CO <sub>2</sub> 排出量	129kg	削減

上記は、「住宅」に製品を取付けた時の  
夏季4ヶ月(6月~9月)の省エネシミュレーションです。  
※ガラス窓のみとの比較です。  
シミュレーション条件については151ページ。



フィュー ペア [ワンチェーン操作] 価格

レース：ラジエ遮熱(PS-5415~5417)との組み合わせ [単位:円(税別)]

高さ (mm)	幅	420 ~800	805 ~1200	1205 ~1600	1605 ~2000
300 ~ 600		44,500	54,000	65,700	68,900
610 ~ 1000		48,700	63,100	73,300	77,300
1010 ~ 1400		59,900	73,900	83,300	88,600
1410 ~ 1800		69,200	84,100	94,700	<b>97,900</b>
1810 ~ 2200		76,800	93,200	<b>103,600</b>	<b>111,500</b>
2210 ~ 2500		85,900	103,100	<b>115,700</b>	—

- **ピンク文字**は面積3.5㎡以下での製作。
- **幅695mm以下**は高さ1500mm以下での製作。

ペルレ ペア/ダブル [ワンチェーン操作] 価格

レース：ラジエ遮熱(PS-5415~5417)との組み合わせ

[単位:円(税別)]

高さ (mm)	幅	420 ~800	805 ~1200	1205 ~1600	1605 ~2000	2005 ~2400	2405 ~2800	2805 ~3000
300 ~ 600		38,700	47,000	57,100	59,900	70,900	95,000	100,100
610 ~ 1000		42,400	54,900	63,700	67,200	83,600	110,700	116,600
1010 ~ 1400		52,100	64,300	72,400	77,000	97,200	127,600	134,700
1410 ~ 1800		60,200	73,200	82,300	<b>85,100</b>	110,200	143,600	151,800
1810 ~ 2200		66,800	81,100	90,100	96,900	124,400	<b>164,900</b>	<b>174,500</b>
2210 ~ 2600		74,700	89,700	100,600	105,600	<b>136,900</b>	<b>180,600</b>	—
2610 ~ 3000		82,300	97,400	110,600	<b>115,500</b>	—	—	—

- **幅695mm以下**は高さ1500mm以下での製作。
- **ベア** ■ **□** の範囲のみ製作可能。
- **ピンク文字**は面積5.5㎡以下での製作。
- **ダブル** ■ **緑文字**は面積6㎡以下での製作。
- **幅2005mm以上**は高さ2500mm以下での製作。
- **幅2005mm以上**の場合、ドレープ・レース共に幅寸法の1/2の位置で生地が重ね合わせ(ジョイント)になります。

フィュー [チェーン操作] 価格

[単位:円(税別)]

高さ (mm)	幅	420 ~800	805 ~1200	1205 ~1600	1605 ~2000
300 ~ 600		35,200	43,500	45,800	47,300
610 ~ 1000		39,000	50,800	53,400	54,600
1010 ~ 1400		43,500	59,000	61,300	62,700
1410 ~ 1800		47,700	66,700	69,200	<b>70,500</b>
1810 ~ 2200		51,900	75,200	76,000	79,600
2210 ~ 2500		56,000	82,700	85,700	86,900

- **幅695mm以下**は高さ1500mm以下での製作。

ペルレ [チェーン操作] 価格

[単位:円(税別)]

高さ (mm)	幅	320 ~800	805 ~1200	1205 ~1600	1605 ~2000	2005 ~2400	2405 ~2800	2805 ~3000
300 ~ 600		30,600	37,800	39,800	41,100	43,500	57,100	60,800
610 ~ 1000		33,900	44,200	46,400	47,500	53,200	69,000	73,300
1010 ~ 1400		37,800	51,300	53,300	54,500	63,600	82,000	87,100
1410 ~ 1800		41,500	58,000	60,200	<b>61,300</b>	73,500	94,100	100,000
1810 ~ 2200		45,100	65,400	66,100	69,200	84,200	110,000	117,000
2210 ~ 2600		48,700	71,900	74,500	75,600	93,700	121,900	129,500
2610 ~ 3000		52,300	78,900	81,400	82,500	—	—	—

- **幅2005mm以上**の場合、幅寸法の1/2の位置で生地が重ね合わせ(ジョイント)になります。
- **幅495mm以下**は高さ1500mm以下、**幅2005mm以上**は高さ2500mm以下での製作。

価格表  
掲載ページ  
(仕様書)

	ワンチェーン操作	チェーン操作	コード操作	ハンドル操作
フィュー ペア	P.18	—	P.22	P.26
ペルレ ペア	P.30	—	P.34	P.38
ペルレ ダブル	P.42	—	—	—
フィュー	—	P.46	P.48	P.50
ペルレ	—	P.52	P.54	P.56

価格表に掲載している  
製品本体価格とは別に  
物流諸経費を申し受けます。

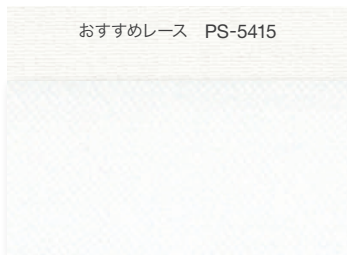

PS-5210  
ホワイト

プライバシー  
遮熱ランク A

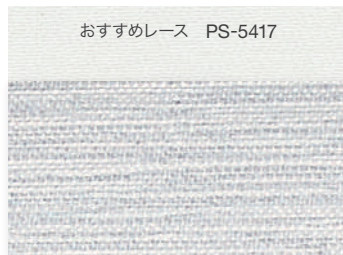

PS-5211  
アイスグレー

プライバシー  
遮熱ランク A

コモド遮熱  
PS-5210  
~5211

透過性

透けにくい

遮光

● フライバシー

ミディアム

シースルー

透けやすい

性能

遮熱

UVカット

ミラーレース

はっ水

ホコリ防止

抗菌

抗かび

グリーン購入法

広幅

価格の目安

low

A

B

C

D

E

● F

G

high

部品色

マットホワイト

ライトグレー

ダークブラウン

ブラック

ファインホワイト(木目調)

ナチュラルブラウン(木目調)

グレイジュ(木目調)

セピア(木目調)

ダークブラウン(木目調)

# クリspb

PS-5212~5216



F☆☆☆☆  
ポリエステル100% (再生ポリエステル約31%使用)

製品画像



ペルレ ペア 上生地: PS-5414 ソルベ遮熱(グレー) 下生地: PS-5214 クリspb(グレージュ) 部品色: マットホワイト



環境に配慮したグリーン購入法適合品。

再生ポリエステル繊維を25%以上使用したグリーン購入法適合品のため、環境負荷低減物品の調達が進められている公共機関での使用に最適です。

抗菌

抗かび

抗菌・抗かび加工を施しています。

特定の細菌の増殖を抑制する抗菌加工や、抗かび効果のある生地です。

ホコリ防止

生地にホコリが付くのを軽減する制電効果のある生地です。

フィュー ペア **ワンチェーン操作** 価格

レース：ソルベ遮熱(PS-5412~5414)との組み合わせ【単位:円(税別)】

高さ (mm)	幅			
	420 ~800	805 ~1200	1205 ~1600	1605 ~2000
300 ~ 600	43,800	53,200	64,300	66,200
610 ~ 1000	48,400	62,400	72,600	75,700
1010 ~ 1400	58,600	72,400	81,200	85,800
1410 ~ 1800	67,800	81,700	91,200	<b>95,000</b>
1810 ~ 2200	75,500	90,600	<b>100,900</b>	<b>109,100</b>
2210 ~ 2500	84,500	100,000	<b>113,300</b>	—

- **ピンク文字**は面積3㎡以下での製作。
- **幅695mm以下は高さ1500mm以下**での製作。

フィュー **チェーン操作** 価格

【単位:円(税別)】

高さ (mm)	幅			
	420 ~800	805 ~1200	1205 ~1600	1605 ~2000
300 ~ 600	33,900	41,100	43,600	44,900
610 ~ 1000	37,100	47,000	49,600	50,900
1010 ~ 1400	40,700	53,700	56,100	57,400
1410 ~ 1800	44,300	60,100	62,600	<b>63,800</b>
1810 ~ 2200	47,700	66,800	68,000	71,300
2210 ~ 2500	50,900	73,000	75,800	77,400

- **幅695mm以下は高さ1500mm以下**での製作。

ペルレ ペア/ダブル **ワンチェーン操作** 価格

レース：ソルベ遮熱(PS-5412~5414)との組み合わせ

【単位:円(税別)】

高さ (mm)	幅						
	420 ~800	805 ~1200	1205 ~1600	1605 ~2000	2005 ~2400	2405 ~2800	2805 ~3000
300 ~ 600	<b>38,100</b>	46,300	55,900	57,500	68,700	92,300	97,100
610 ~ 1000	42,100	54,300	63,100	65,800	79,900	106,200	111,900
1010 ~ 1400	51,000	63,000	70,600	74,600	92,200	121,200	<b>127,900</b>
1410 ~ 1800	59,000	71,100	79,300	<b>82,600</b>	<b>103,600</b>	<b>135,600</b>	<b>143,300</b>
1810 ~ 2200	65,700	78,800	87,700	<b>94,800</b>	<b>116,500</b>	155,000	<b>164,000</b>
2210 ~ 2600	73,500	87,000	<b>98,500</b>	<b>104,400</b>	127,700	<b>169,100</b>	<b>178,800</b>
2610 ~ 3000	81,000	93,600	<b>109,100</b>	114,400	<b>142,500</b>	<b>184,200</b>	—

- **ドレープは幅2005mm以上、レースは幅2905mm以上**の場合、幅寸法の1/2の位置で生地が重ね合わせ(ジョイント)になります。
- **幅695mm以下は高さ1500mm以下**での製作。

- **ペア** ■ **ピンク**の範囲のみ製作可能。  
■ **ピンク文字**は面積4㎡以下での製作。
- **ダブル** ■ **緑文字**は面積6.5㎡以下での製作。

ペルレ **チェーン操作** 価格

【単位:円(税別)】

高さ (mm)	幅						
	320 ~800	805 ~1200	1205 ~1600	1605 ~2000	2005 ~2400	2405 ~2800	2805 ~3000
300 ~ 600	29,500	35,700	37,900	39,000	40,500	53,300	56,600
610 ~ 1000	32,300	40,900	43,100	44,300	48,200	62,900	66,800
1010 ~ 1400	35,400	46,700	48,800	49,900	56,600	73,200	77,800
1410 ~ 1800	38,500	52,300	54,400	<b>55,500</b>	64,500	83,100	88,400
1810 ~ 2200	41,500	58,100	59,100	62,000	73,300	96,400	102,600
2210 ~ 2600	44,300	63,500	65,900	67,300	81,000	106,100	112,800
2610 ~ 3000	47,200	69,000	71,800	72,900	91,200	<b>116,500</b>	<b>123,900</b>

- **幅2005mm以上**の場合、幅寸法の1/2の位置で生地が重ね合わせ(ジョイント)になります。
- **ピンク文字**は面積8㎡以下での製作。
- **幅495mm以下は高さ1500mm以下**での製作。

	ワンチェーン操作	チェーン操作	コード操作	ハンドル操作
価格表掲載ページ(仕様書)	フィュー ペア P.18	—	P.22	P.26
	ペルレ ペア P.30	—	P.34	P.38
	ペルレ ダブル P.42	—	—	—
	フィュー —	P.46	P.48	P.50
	ペルレ —	P.52	P.54	P.56

価格表に掲載している製品本体価格とは別に物流諸経費を申し受けます。



PS-5212 アイボリー **フライバシー**



PS-5213 ライトグレー **フライバシー**



PS-5214 グレージュ **フライバシー**



PS-5215 ベージュ **フライバシー**

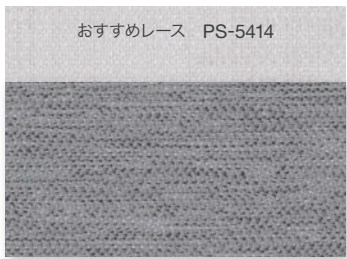

PS-5216 チャコール **フライバシー**

クリスプ PS-5212 ~5216

透過性

- 透けにくい
- 遮光
- **フライバシー**
- ミディアム
- シースルー
- 透けやすい

性能

- 遮熱
- UVカット
- ミラーレース
- はっ水
- ホコリ防止
- 抗菌
- 抗かび
- グリーン購入法
- 広幅

価格の目安

- low
- A
- B
- C
- **D**
- E
- F
- G
- high

部品色

- マットホワイト
- ライトグレー
- ダークブラウン
- ブラック
- ファインホワイト(木目調)
- ナチュラルブラウン(木目調)
- グレージュ(木目調)
- セピア(木目調)
- ダークブラウン(木目調)

# ライフ

PS-5217~5225

共通柄

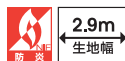

F☆☆☆☆  
ポリエステル100%

製品画像



ご注意

風合いを表現するため短繊維の糸を使用しており、部分的に糸の節が生地の表面に見れることがあります。



ベルレ ペア 上生地：PS-5420 エテルノ(キナリ) 下生地：PS-5225 ライフ(リーフグリーン) 部品色：ファインホワイト(木目調)

## フィュー ペア ワンチェーン操作 価格

レース：エテルノ(PS-5420~5430)との組み合わせ [単位:円(税別)]

高さ(mm)	幅	420 ~800	805 ~1200	1205 ~1600	1605 ~2000
300 ~ 600		42,500	51,400	63,300	64,900
610 ~ 1000		47,300	61,400	71,900	73,700
1010 ~ 1400		58,200	71,600	80,800	82,900
1410 ~ 1800		66,100	81,000	90,200	<b>92,400</b>
1810 ~ 2200		73,700	89,300	98,700	<b>104,100</b>
2210 ~ 2500		81,700	97,400	111,700	<b>115,500</b>

- **ピンク文字**は面積4㎡以下での製作。
- **幅695mm以下**は高さ1500mm以下での製作。

## ベルレ ペア/ダブル ワンチェーン操作 価格

レース：エテルノ(PS-5420~5430)との組み合わせ

[単位:円(税別)]

高さ(mm)	幅	420 ~800	805 ~1200	1205 ~1600	1605 ~2000	2005 ~2400	2405 ~2800	2805 ~3000
300 ~ 600		37,000	44,700	55,000	56,400	67,100	89,900	94,700
610 ~ 1000		41,200	53,400	62,500	64,100	77,300	102,400	108,000
1010 ~ 1400		50,600	62,300	70,200	72,100	87,900	116,400	122,700
1410 ~ 1800		57,500	70,500	78,400	<b>80,300</b>	98,600	129,100	136,200
1810 ~ 2200		64,100	77,700	85,800	90,500	110,000	147,400	155,500
2210 ~ 2600		71,100	84,700	97,100	100,400	120,100	<b>159,800</b>	<b>168,800</b>
2610 ~ 3000		77,700	91,200	106,200	109,100	<b>131,400</b>	<b>173,600</b>	<b>183,300</b>

- ドレープは幅2905mm以上の場合、幅寸法の1/2の位置で生地が重ね合わせ(ジョイント)になります。
- **幅695mm以下**は高さ1500mm以下での製作。

- ペア** ■  の範囲のみ製作可能。
- **ピンク文字**は面積7㎡以下での製作。
- ダブル** ■  の部分は面積7.5㎡以下での製作。

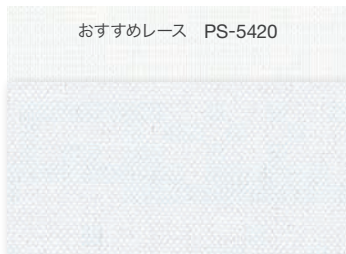

PS-5217  
ホワイト

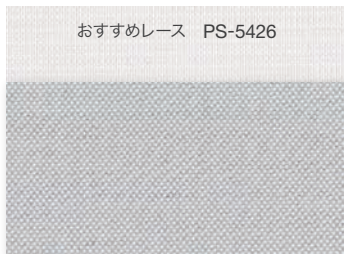

PS-5218  
アイスグレー



PS-5219  
フロストグレー



PS-5220  
アイボリー



PS-5221  
ナチュラルアイボリー



PS-5222  
ホワイトフラックス



PS-5223  
スモーキーピンク



PS-5224  
ターコイズ



PS-5225  
リーフグリーン

どんな空間にも馴染むフラットな表情の「ライフ」。  
やさしい雰囲気ナチュラルな空感と色合いが、心なごむ空間に仕上げます。  
大きな窓にも対応できる広幅対応(2.9m)生地。

フィュー		チェーン操作 価格			
		[単位:円(税別)]			
高さ (mm)	幅	420 ~800	805 ~1200	1205 ~1600	1605 ~2000
300 ~ 600		33,500	40,100	42,600	43,800
610 ~ 1000		36,600	45,400	48,000	49,300
1010 ~ 1400		39,600	51,300	53,900	55,200
1410 ~ 1800		42,900	57,400	59,800	<b>61,300</b>
1810 ~ 2200		46,200	63,600	64,600	67,900
2210 ~ 2500		49,000	69,000	72,000	73,300

■ 幅695mm以下は高さ1500mm以下での製作。

ペルレ		チェーン操作 価格							
		[単位:円(税別)]							
高さ (mm)	幅	320 ~800	805 ~1200	1205 ~1600	1605 ~2000	2005 ~2400	2405 ~2800	2805 ~3000	
300 ~ 600		29,100	34,900	37,000	38,100	39,400	51,700	55,000	
610 ~ 1000		31,800	39,500	41,700	42,900	46,400	60,300	64,100	
1010 ~ 1400		34,400	44,600	46,900	48,000	53,700	69,900	74,200	
1410 ~ 1800		37,300	49,900	52,000	<b>53,300</b>	61,000	78,600	83,500	
1810 ~ 2200		40,200	55,300	56,200	59,000	68,900	91,200	96,800	
2210 ~ 2600		42,600	60,000	62,600	63,700	75,800	99,700	<b>105,900</b>	
2610 ~ 3000		45,400	65,200	67,700	68,900	83,600	<b>109,200</b>	<b>115,900</b>	

■ 幅2905mm以上の場合、幅寸法の1/2の位置で生地が重ね合わせ(ジョイント)になります。

■ **ピンク文字**は面積**7.5㎡**以下での製作。

■ 幅495mm以下は高さ1500mm以下での製作。

	ワンチェーン操作	チェーン操作	コード操作	ハンドル操作
価格表掲載ページ(仕様書)				
フィュー ベア	P.18	—	P.22	P.26
ペルレ ベア	P.30	—	P.34	P.38
ペルレ ダブル	P.42	—	—	—
フィュー	—	P.46	P.48	P.50
ペルレ	—	P.52	P.54	P.56

価格表に掲載している製品本体価格とは別に物流諸経費を申し受けます。

ライフ  
PS-5217  
~5225

透過性

- 透けにくい
- 遮光
- フライバシー
- ミディアム
- シースルー
- 透けやすい

性能

- 遮熱
- UVカット
- ミラーレース
- はっ水
- ホコリ防止
- 抗菌
- 抗かび
- グリーン購入法

広幅

価格の目安

low

- A
- B
- C
- D
- E
- F
- G

high

部品色

- マットホワイト
- ライトグレー
- ダークブラウン
- ブラック
- ファインホワイト(木目調)
- ナチュラルブラウン(木目調)
- グレイージュ(木目調)
- セピア(木目調)
- ダークブラウン(木目調)

# ビブレ

PS-5226~5234

共通柄



F☆☆☆☆  
ポリエステル100%

製品画像



[左] フィュー ペア 上生地: PS-5430 エテルノ(ブルー) 下生地: PS-5233 ビブレ(サックスブルー) 部品色: グレージュ(木目調)

[右] ラインドレープ ペア アンサンブル ドレープ: LD-7199 ビブレ(サックスブルー) レース: LD-7632 エール(ライトブルー) 部品色: グレージュ(木目調)

## フィュー ペア ワンチェーン操作 価格

レース: エテルノ(PS-5420~5430)との組み合わせ [単位:円(税別)]

高さ(mm)	幅			
	420 ~800	805 ~1200	1205 ~1600	1605 ~2000
300 ~ 600	40,100	48,500	60,200	63,100
610 ~ 1000	45,400	58,700	69,400	72,600
1010 ~ 1400	56,300	68,900	78,500	82,000
1410 ~ 1800	63,900	77,900	88,000	<b>90,500</b>
1810 ~ 2200	71,500	85,900	96,400	<b>101,200</b>
2210 ~ 2500	80,200	94,700	108,500	<b>113,100</b>

- **ピンク文字**は面積4㎡以下での製作。
- **幅695mm以下は高さ1500mm以下**での製作。

## ベルレ ペア/ダブル ワンチェーン操作 価格

レース: エテルノ(PS-5420~5430)との組み合わせ [単位:円(税別)]

高さ(mm)	幅						
	420 ~800	805 ~1200	1205 ~1600	1605 ~2000	2005 ~2400	2405 ~2800	2805 ~3000
300 ~ 600	34,900	42,200	52,300	54,800	66,300	89,300	93,300
610 ~ 1000	39,500	51,100	60,300	63,100	75,900	100,800	105,300
1010 ~ 1400	49,000	59,900	68,200	71,300	85,500	113,500	118,600
1410 ~ 1800	55,600	67,800	76,500	<b>78,700</b>	95,100	125,100	131,000
1810 ~ 2200	62,200	74,700	83,800	88,000	106,400	<b>142,200</b>	<b>148,900</b>
2210 ~ 2600	69,800	82,400	94,300	98,300	<b>115,100</b>	<b>153,400</b>	—
2610 ~ 3000	76,600	90,200	104,100	107,900	—	—	—

- **幅695mm以下は高さ1500mm以下**での製作。

**ペア** ■ **ピンク** の範囲のみ製作可能。

**ダブル** ■ **緑文字**は面積6㎡以下での製作。

- **幅2005mm以上は高さ2500mm以下**での製作。

- **ドレープは幅2005mm以上**の場合、幅寸法の1/2の位置で生地が重ね合わせ(ジョイント)になります。

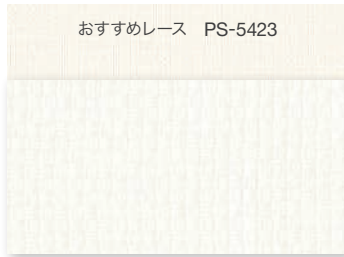

PS-5226  
ニベア

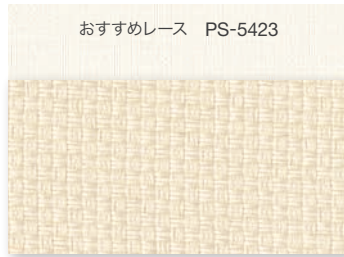

PS-5227  
コットン

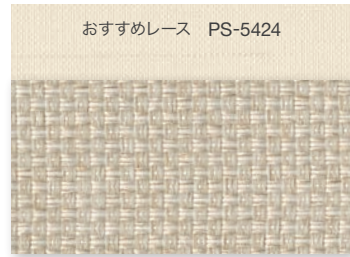

PS-5228  
ミール

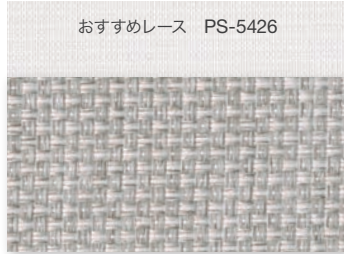

PS-5229  
ウォームグレー

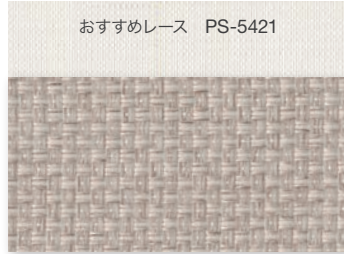

PS-5230  
グレージュ

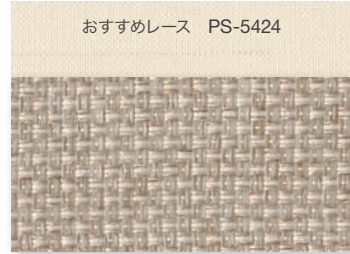

PS-5231  
コルク



PS-5232  
ビターレモン

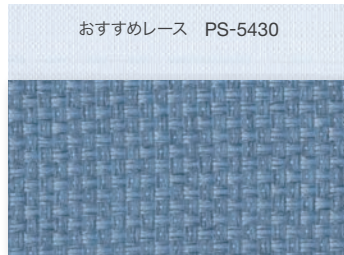

PS-5233  
サクスブルー



PS-5234  
カッパー

ざっくりとした織りの表情豊かな「ビブレ」。  
寝室など遮光性が必要な窓には「ビブレ遮光」がおすすめ。  
用途に合わせて使い分けができます。

フィュー		チェーン操作 価格			
		[単位:円(税別)]			
高さ (mm)	幅	420 ~800	805 ~1200	1205 ~1600	1605 ~2000
300 ~ 600		27,100	32,900	36,800	39,000
610 ~ 1000		30,700	38,400	42,700	45,200
1010 ~ 1400		36,600	45,100	48,400	51,400
1410 ~ 1800		40,100	49,900	53,700	<b>55,900</b>
1810 ~ 2200		43,900	55,800	58,700	64,300
2210 ~ 2500		47,800	61,400	66,400	69,900

■ 幅695mm以下は高さ1500mm以下での製作。

ペルレ		チェーン操作 価格						
		[単位:円(税別)]						
高さ (mm)	幅	320 ~800	805 ~1200	1205 ~1600	1605 ~2000	2005 ~2400	2405 ~2800	2805 ~3000
300 ~ 600		23,600	28,600	32,000	33,900	38,200	50,900	53,100
610 ~ 1000		26,700	33,400	37,100	39,300	44,400	58,000	60,500
1010 ~ 1400		31,800	39,200	42,100	44,700	50,400	65,900	68,600
1410 ~ 1800		34,900	43,400	46,700	<b>48,600</b>	56,200	73,200	76,400
1810 ~ 2200		38,200	48,500	51,000	55,900	63,900	84,000	87,600
2210 ~ 2600		41,600	53,400	57,700	60,800	69,000	91,000	95,000
2610 ~ 3000		45,200	59,500	63,400	66,000	—	—	—

■ 幅2005mm以上の場合、幅寸法の1/2の位置で生地が重ね合わせ(ジョイント)になります。  
■ 幅495mm以下は高さ1500mm以下、幅2005mm以上は高さ2500mm以下での製作。

価格表 掲載ページ (仕様書)	ワンチェーン操作	チェーン操作	コード操作	ハンドル操作
	フィュー ベア	P.18	—	P.22
ペルレ ベア	P.30	—	P.34	P.38
ペルレ ダブル	P.42	—	—	—
フィュー	—	P.46	P.48	P.50
ペルレ	—	P.52	P.54	P.56

価格表に掲載している  
製品本体価格とは別に  
物流諸経費を申し受けます。

ビブレ  
PS-5226  
~5234

透過性

透けにくい

遮光

● フライバシー

ミディアム

シースルー

透けやすい

性能

遮熱

UVカット

ミラーレース

はっ水

ホコリ防止

抗菌

抗かび

グリーン購入法

広幅

価格の目安

low

A

● B

C

D

E

F

G

high

部品色

マットホワイト

ライトグレー

ダークブラウン

ブラック

ファインホワイト(木目調)

ナチュラルブラウン(木目調)

グレージュ(木目調)

セピア(木目調)

ダークブラウン(木目調)

# マカロンラテ

PS-5235~5240

共通柄



F☆☆☆☆  
ポリエステル100%

製品画像



ペルレ PS-5240 マカロンラテ(ラベンダー) 部品色: マットホワイト

キャンパスのような  
カジュアルな質感、  
スイーツのような可愛くやさしい  
色合いが魅力。  
タテ型ブラインドやロールスクリーンとも  
コーディネートできます。





フィーユ ペア **ワンチェーン操作** 価格

レース：エテルノ (PS-5420～5430)との組み合わせ 【単位:円(税別)】

高さ (mm)	幅			
	420 ～800	805 ～1200	1205 ～1600	1605 ～2000
300～600	35,400	42,600	53,700	57,400
610～1000	40,700	52,300	62,800	67,000
1010～1400	50,800	61,700	71,400	75,900
1410～1800	57,800	69,700	80,300	<b>83,200</b>
1810～2200	64,700	76,800	<b>88,200</b>	<b>92,100</b>
2210～2500	73,500	85,900	<b>98,400</b>	—

- **ピンク文字**は面積3.5㎡以下での製作。
- **幅695mm以下は高さ1500mm以下**での製作。

ペルレ ペア/ダブル **ワンチェーン操作** 価格

レース：エテルノ (PS-5420～5430)との組み合わせ 【単位:円(税別)】

高さ (mm)	幅			
	420 ～800	805 ～1200	1205 ～1600	1605 ～2000
300～600	30,800	37,100	46,700	49,900
610～1000	35,400	45,500	54,600	58,200
1010～1400	44,200	53,700	62,100	66,000
1410～1800	50,300	60,600	69,800	<b>72,300</b>
1810～2200	56,300	66,800	76,700	80,100
2210～2600	63,900	74,700	85,500	<b>90,000</b>
2610～3000	70,300	83,100	95,300	<b>99,700</b>

- **ピンク文字**は面積5㎡以下での製作。
- **幅695mm以下は高さ1500mm以下**での製作。

フィーユ **チェーン操作** 価格

【単位:円(税別)】

高さ (mm)	幅			
	420 ～800	805 ～1200	1205 ～1600	1605 ～2000
300～600	20,700	25,500	31,100	34,000
610～1000	24,800	31,400	37,400	40,900
1010～1400	33,500	38,800	42,800	47,600
1410～1800	37,300	42,300	47,600	<b>50,500</b>
1810～2200	41,500	47,800	52,700	60,600
2210～2500	46,700	53,700	60,700	<b>66,600</b>

- **ピンク文字**は面積4.5㎡以下での製作。
- **幅695mm以下は高さ1500mm以下**での製作。

ペルレ **チェーン操作** 価格

【単位:円(税別)】

高さ (mm)	幅			
	320 ～800	805 ～1200	1205 ～1600	1605 ～2000
300～600	18,000	22,200	27,000	29,600
610～1000	21,600	27,300	32,500	35,600
1010～1400	29,100	33,700	37,200	41,400
1410～1800	32,400	36,800	41,400	<b>43,900</b>
1810～2200	36,100	41,600	45,800	52,700
2210～2600	40,600	46,700	52,800	57,900
2610～3000	45,000	53,700	59,100	63,000

- **幅495mm以下は高さ1500mm以下**での製作。

価格表 掲載ページ (仕様書)	ワンチェーン操作	チェーン操作	コード操作	ハンドル操作
	フィーユ ペア	P.18	—	P.22
ペルレ ペア	P.30	—	P.34	P.38
ペルレ ダブル	P.42	—	—	—
フィーユ	—	P.46	P.48	P.50
ペルレ	—	P.52	P.54	P.56

価格表に掲載している  
製品本体価格とは別に  
物流諸経費を申し受けます。

マカロンラテ  
PS-5235  
～5240

透過性

- 透けにくい
- 遮光
- **プライバシー**
- ミディアム
- シースルー
- 透けやすい

性能

- 遮熱
- UVカット
- ミラーレース
- はっ水
- ホコリ防止
- 抗菌
- 抗かび
- グリーン購入法
- 広幅

価格の目安

low

- **A**
- B
- C
- D
- E
- F
- G

high

部品色

- マットホワイト
- ライトグレー
- ダークブラウン
- ブラック
- ファインホワイト(木目調)
- ナチュラルブラウン(木目調)
- グレージュ(木目調)
- セピア(木目調)
- ダークブラウン(木目調)



PS-5235 アイボリー



PS-5236 フラックス



PS-5237 プラリネ



PS-5238 グレー



PS-5239 ルッコラ



PS-5240 ラベンダー

# 遮光

しっかりと光を遮りプライバシーも守る遮光生地は  
寝室や日射しの強いリビングだけでなく遮光性が求められる  
ホテル客室やオフィス会議室にも最適です。  
充実したカラーと表情豊かなテクスチャーで、  
上質なくつろぎ空間を演出します。



遮光率99.40%以上の遮光性の高い生地です。  
※遮光等級は日本インテリア協会の基準に基づいています。  
(JIS-L 1055A 法)

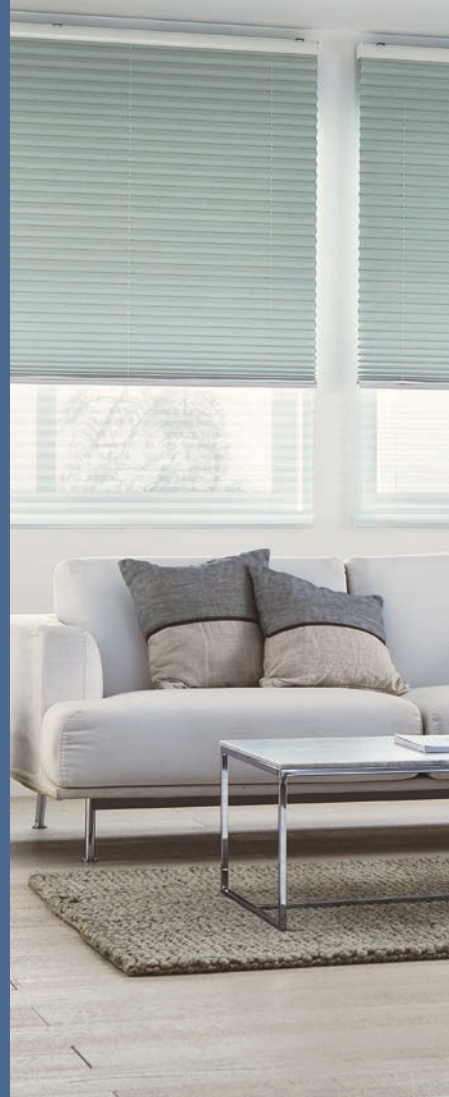

## 「色」・「質感」がさらに充実した遮光生地

### ピアット遮光

▶ P.98

すっきりとしたマットな質感・ニュアンスのあるグレイッシュカラーでやさしい風合いの生地。広幅(2.9m)対応生地。



### ビブレ遮光

▶ P.102

ざっくりとした織りが、表情豊かに空間を仕上げます。採光したい窓には「ビブレ」が選べます。

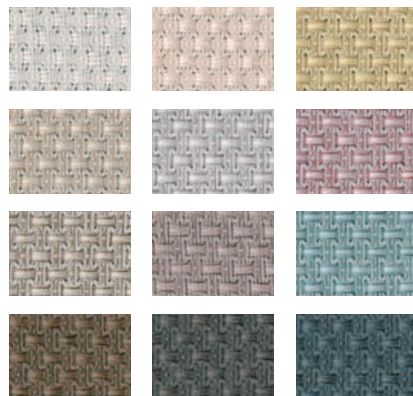

### リンネル遮光

▶ P.106

綿や麻のような自然素材を感じさせるやさしい色合い・質感の遮光生地。

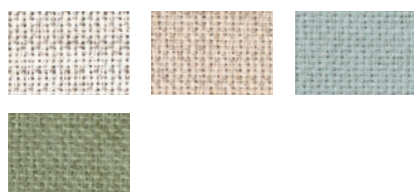

### セラシアン遮光

▶ P.108

ナチュラルなインテリアに似合う、麻のような素朴な風合いの生地。

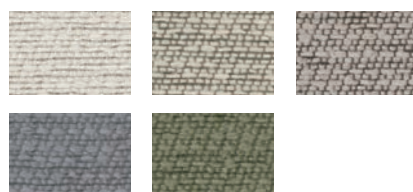

## 幅広い用途やシーンに活躍する豊富な機能生地

大開口に

2.9m  
生地幅

### ■ 広幅対応

幅2mを超える製品を1台(ジョイントなし)で製作できます。リビングはもちろん、オフィスや商業施設など大開口の窓に。

ピアット遮光 ▶ P.98  
ノッテ遮光 ▶ P.116

※ベルレ製品には生地を重ね合わせ(ジョイント)、幅2m以上でも製作できる生地があります。

クリーンな暮らし

抗菌 抗かび 抗菌・抗かび

抗菌・抗かび効果のある生地です。ホテルやクリニック・施設などにおすすめ。

セラシアン遮光 ▶ P.108  
グリデ遮光 ▶ P.110

環境にやさしい

### g グリーン購入法適合品

グリーン購入法の基準に適合する生地です。公共機関での使用に適しています。

セラシアン遮光 ▶ P.108  
グリデ遮光 ▶ P.110

ホコリ防止 ホコリ防止

乾燥時に帯電を防いで、生地のくすみの原因になるホコリの付着を抑制します。

リンネル遮光 ▶ P.106  
セラシアン遮光 ▶ P.108  
グリデ遮光 ▶ P.110

# ピアット遮光

PS-5301~5312

共通柄



F☆☆☆☆  
ポリエステル100%

製品画像



おすすめレース PS-5420

**PS-5301**

マットホワイト

遮光3級



おすすめレース PS-5426

**PS-5302**

アッシュグレー

遮光2級

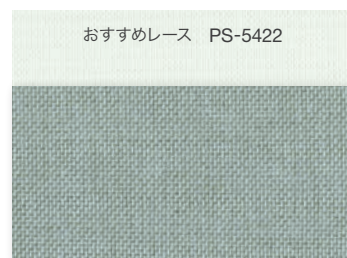

おすすめレース PS-5422

**PS-5303**

セラドン

遮光2級



おすすめレース PS-5423

**PS-5304**

ピンクオークル

遮光3級

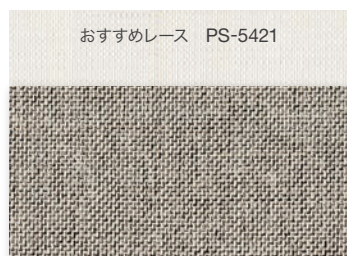

おすすめレース PS-5421

**PS-5305**

フーン

遮光2級

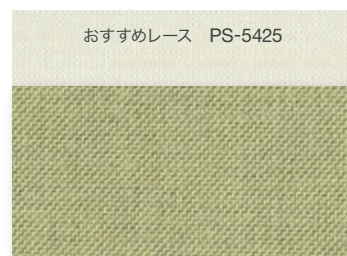

おすすめレース PS-5425

**PS-5306**

グリーンティール

遮光2級

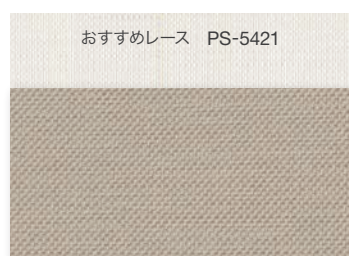

おすすめレース PS-5421

**PS-5307**

サンド

遮光2級



おすすめレース PS-5421

**PS-5308**

ハバナ

遮光2級



おすすめレース PS-5428

**PS-5309**

ピンクコーラル

遮光2級



おすすめレース PS-5427

**PS-5310**

アーモンド

遮光1級(C)

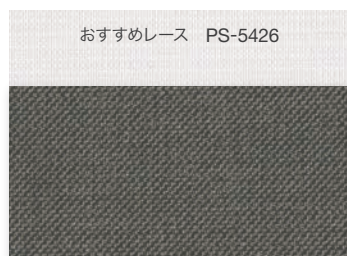

おすすめレース PS-5426

**PS-5311**

トープ

遮光1級(C)

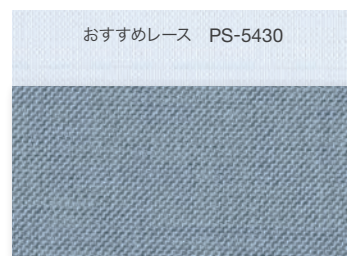

おすすめレース PS-5430

**PS-5312**

モネブルー

遮光2級

さまざまな空間に調和する、マットな質感&グレイッシュカラー「ピアット遮光」。



フィーユ PS-5312 ピアット遮光(モネブルー) 部品色:ナチュラルブラウン(木目調)



ベルレ ダブル 手前生地:PS-5303 ピアット遮光(セラドン) 奥生地:PS-5422 エテルノ(ブルーグリーン) 部品色:マットホワイト

ドレープとレースを上下に配した「ペア」で部分的な採光ができます。



[右] フィューペア 上生地: PS-5420 エテルノ(キナリ) 下生地: PS-5302 ピアット遮光(アッシュグレー) 部品色: ブラック  
[左] ラインドレープ LD-7404 ピアット遮光(アッシュグレー) スラット幅100mm 部品色: ブラック 〈オプション〉ワイドスラット仕様



フィューペア 上生地: PS-5421 エテルノ(グレーージュ) 下生地: PS-5308 ピアット遮光(ハバナ) 部品色: ダークブラウン

すっきりとしたマットな質感、ニュアンスのある  
グレイッシュカラーの遮光生地。

大きな窓におすすめの、広幅対応(2.9m)の生地です。

ロールスクリーンやタテ型ブラインドともコーディネートできます。



[左]ホームタコス ラインドレープ LD-7401 ピアット遮光(マットホワイト) スラット幅:100mm 部品色:マットホワイト  
[右]ホームタコス ラルクシールド RS-1401 ピアット遮光(マットホワイト) 部品色:マットホワイト

ピアット  
遮光  
PS-5301  
~5312

透過性

透けにくい

● 遮光

フライバシー

ミディアム

シースルー

透けやすい

性能

遮熱

UVカット

ミラーレース

はっ水

ホコリ防止

抗菌

抗かび

グリーン購入法

広幅

価格の目安

low

A

B

C

D

● E

F

G

high

部品色

マットホワイト

ライトグレー

ダークブラウン

ブラック

ファインホワイト(木目調)

ナチュラルブラウン(木目調)

グレイージュ(木目調)

セピア(木目調)

ダークブラウン(木目調)

フィューペア ワンチェーン操作 価格

レース:エテルノ(PS-5420~5430)との組み合わせ [単位:円(税別)]

高さ(mm)	幅	420 ~800	805 ~1200	1205 ~1600	1605 ~2000
300 ~ 600		43,600	52,600	64,500	67,000
610 ~ 1000		48,000	62,300	72,600	75,600
1010 ~ 1400		59,100	72,800	82,000	85,800
1410 ~ 1800		67,700	82,700	92,400	95,300
1810 ~ 2200		75,300	91,400	101,100	107,800
2210 ~ 2500		83,800	100,200	113,700	—

■ ピンク文字は面積3.5㎡以下での製作。

■ 幅695mm以下は高さ1500mm以下での製作。

ベルレペア/ダブル ワンチェーン操作 価格

レース:エテルノ(PS-5420~5430)との組み合わせ [単位:円(税別)]

高さ(mm)	幅	420 ~800	805 ~1200	1205 ~1600	1605 ~2000	2005 ~2400	2405 ~2800	2805 ~3000
300 ~ 600		37,900	45,800	56,100	58,200	69,000	92,500	97,400
610 ~ 1000		41,800	54,200	63,100	65,700	80,400	106,600	112,300
1010 ~ 1400		51,400	63,300	71,300	74,600	92,600	122,000	128,700
1410 ~ 1800		58,900	71,900	80,300	82,800	104,400	136,300	144,000
1810 ~ 2200		65,500	79,500	87,900	93,700	117,300	156,100	—
2210 ~ 2600		72,900	87,200	98,800	103,000	128,500	—	—
2610 ~ 3000		80,100	94,300	108,400	112,400	—	—	—

■ ピンク文字は面積5㎡以下での製作。

■ 幅695mm以下は高さ1500mm以下での製作。

【ペア】 ■ 幅2900mm以下での製作。

【ダブル】 ■ ドレープは幅2905mm以上の場合、幅寸法の1/2の位置で生地が重ね合わせ(ジョイント)になります。

フィューチェーン操作 価格

[単位:円(税別)]

高さ(mm)	幅	420 ~800	805 ~1200	1205 ~1600	1605 ~2000
300 ~ 600		34,600	42,300	44,700	46,100
610 ~ 1000		38,100	49,000	51,500	52,800
1010 ~ 1400		42,100	56,400	58,800	60,000
1410 ~ 1800		46,000	63,500	65,900	67,600
1810 ~ 2200		49,800	71,100	72,000	75,400
2210 ~ 2500		53,500	77,900	80,700	82,200

■ ピンク文字は面積4.5㎡以下での製作。

■ 幅695mm以下は高さ1500mm以下での製作。

ベルレチェーン操作 価格

[単位:円(税別)]

高さ(mm)	幅	320 ~800	805 ~1200	1205 ~1600	1605 ~2000	2005 ~2400	2405 ~2800	2805 ~3000
300 ~ 600		30,100	36,800	38,900	40,100	42,000	55,200	58,700
610 ~ 1000		33,100	42,600	44,800	45,900	50,700	66,000	70,100
1010 ~ 1400		36,600	49,000	51,100	52,200	60,100	77,600	82,500
1410 ~ 1800		40,000	55,200	57,300	58,800	69,000	88,600	94,200
1810 ~ 2200		43,300	61,800	62,600	65,600	78,800	103,200	109,800
2210 ~ 2600		46,500	67,700	70,200	71,500	87,400	114,000	121,200
2610 ~ 3000		49,800	74,000	76,600	77,700	98,600	125,700	—

■ 幅2905mm以上の場合、幅寸法の1/2の位置で生地が重ね合わせ(ジョイント)になります。

■ ピンク文字は面積7㎡以下での製作。

■ 幅495mm以下は高さ1500mm以下、幅2905mm以上は高さ2500mm以下での製作。

	ワンチェーン操作	チェーン操作	コード操作	ハンドル操作
フィューペア	P.18	—	P.22	P.26
ベルレペア	P.30	—	P.34	P.38
ベルレダブル	P.42	—	—	—
フィュー	—	P.46	P.48	P.50
ベルレ	—	P.52	P.54	P.56

価格表  
掲載ページ  
(仕様書)

価格表に掲載している  
製品本体価格とは別に  
物流諸経費を申し受けます。

# ビブレ遮光

## PS-5313~5324

共通柄



F☆☆☆☆  
ポリエステル100%

製品画像

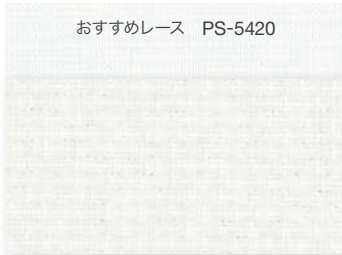

おすすめレース PS-5420

PS-5313

ニベア

遮光3級



おすすめレース PS-5423

PS-5314

コットン

遮光3級



おすすめレース PS-5423

PS-5315

ビターレモン

遮光3級

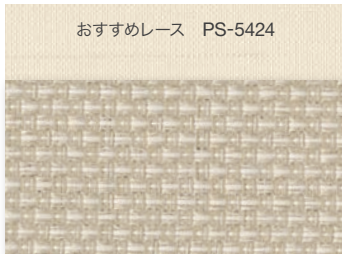

おすすめレース PS-5424

PS-5316

ミール

遮光3級

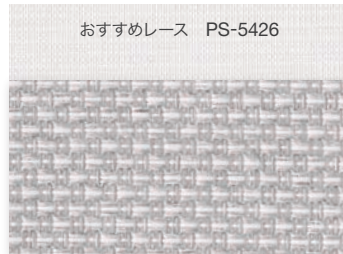

おすすめレース PS-5426

PS-5317

ウォームグレー

遮光3級



おすすめレース PS-5428

PS-5318

サーモンピンク

遮光3級



おすすめレース PS-5424

PS-5319

コルク

遮光2級

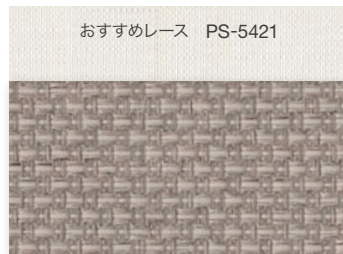

おすすめレース PS-5421

PS-5320

モカ

遮光2級

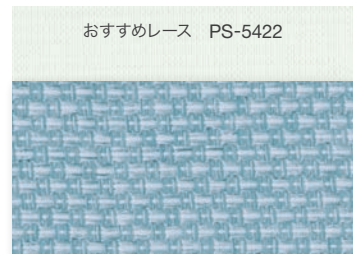

おすすめレース PS-5422

PS-5321

アクアブルー

遮光3級



おすすめレース PS-5424

PS-5322

クルミ

遮光2級



おすすめレース PS-5421

PS-5323

アッシュブラウン

遮光2級



おすすめレース PS-5426

PS-5324

ミッドナイト

遮光2級



共通柄のタテ型ブラインドとコーディネートできます。



[右]ペルレ ダブル 手前生地：PS-5314 ビブレ遮光(コットン) 奥生地：PS-5406 ノータ遮熱(ホワイト) 部品色：ナチュラルブラウン(木目調)  
[左]ラインドレープ ペア アンサンブル ドレープ：LD-7445 ビブレ遮光(コットン) レース：LD-7622 エール(イエロー)  
(オプション)部品色「ウォームシリーズ」：ナチュラルブラウン(木目調)



ホームタコス フィーユ ペア 上生地：PS-5407 ノータ遮熱(アイボリー) 下生地：PS-5318 ビブレ遮光(サーモンピンク) 部品色：ライトグレー



ペルレ PS-5321 ビブレ遮光(アクアブルー) 部品色: グレージュ(木目調)

## POINT

ブリーツ谷部分の裏側をつまんで、溶着した部分に昇降コードを通すことで室内から見えるコードやコード穴を完全になくしています。日射しの強いリビングや店舗、遮光性が必要な寝室や宿泊施設におすすめです。

フ  
ィ  
ー  
ユ



生地裏面に昇降コードが通るため、昇降コードが通る穴がありません。

生地裏側



ブリーツの谷部分の裏側をつまんで溶着した部分に昇降コードが通ります。コード穴からの光漏れがありません。

一  
般  
の  
製  
品

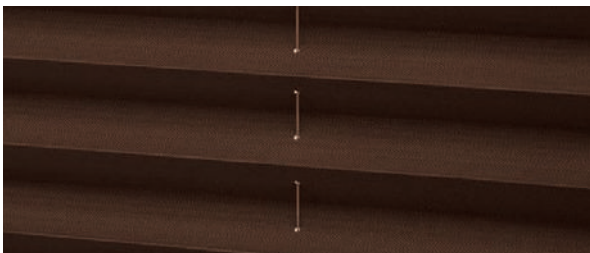

生地には昇降コードが通る穴があります。

生地裏側

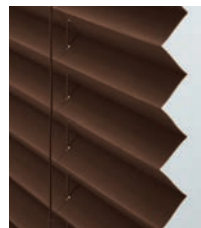

ざっくりとした織りで彩り豊かな「ビブレ遮光」。

リビングなど採光したい窓には「ビブレ」がおすすめ。用途に合わせて使い分けができます。

共通柄のタテ型ブラインドともコーディネートできます。



ラインドレープ ペア アンサンブル ドレープ：LD-7445 ビブレ遮光(コットン) レース：LD-7622 エール(イエロー)  
(オプション)部品色「ウォームシリーズ」：ナチュラルブラウン(木目調)、レールジョイント仕様

ビブレ遮光  
PS-5313  
~5324

透過性

透けにくい

● 遮光

プライバシー

ミディアム

シースルー

透けやすい

性能

遮熱

UVカット

ミラーレース

はっ水

ホコリ防止

抗菌

抗かび

グリーン購入法

広幅

価格の目安

low

A

B

C

D

● E

F

G

high

部品色

マットホワイト

ライトグレー

ダークブラウン

ブラック

ファインホワイト(木目調)

ナチュラルブラウン(木目調)

グレンジュ(木目調)

セピア(木目調)

ダークブラウン(木目調)

フィュー ペア ワンチェーン操作 価格

レース：エテルノ(PS-5420~5430)との組み合わせ [単位:円(税別)]

高さ(mm)	幅	420 ~800	805 ~1200	1205 ~1600	1605 ~2000
300 ~ 600		43,600	52,600	64,500	67,000
610 ~ 1000		48,000	62,300	72,600	75,600
1010 ~ 1400		59,100	72,800	82,000	85,800
1410 ~ 1800		67,700	82,700	92,400	95,300
1810 ~ 2200		75,300	91,400	101,100	107,800
2210 ~ 2500		83,800	100,200	113,700	—

■ ピンク文字は面積3.5㎡以下での製作。

■ 幅695mm以下は高さ1500mm以下での製作。

ベルレ ペア/ダブル ワンチェーン操作 価格

レース：エテルノ(PS-5420~5430)との組み合わせ [単位:円(税別)]

高さ(mm)	幅	420 ~800	805 ~1200	1205 ~1600	1605 ~2000
300 ~ 600		37,900	45,800	56,100	58,200
610 ~ 1000		41,800	54,200	63,100	65,700
1010 ~ 1400		51,400	63,300	71,300	74,600
1410 ~ 1800		58,900	71,900	80,300	82,800
1810 ~ 2200		65,500	79,500	87,900	93,700
2210 ~ 2500		72,900	87,200	98,800	103,000

■ 幅695mm以下は高さ1500mm以下での製作。

フィュー チェーン操作 価格

[単位:円(税別)]

高さ(mm)	幅	420 ~800	805 ~1200	1205 ~1600	1605 ~2000
300 ~ 600		34,600	42,300	44,700	46,100
610 ~ 1000		38,100	49,000	51,500	52,800
1010 ~ 1400		42,100	56,400	58,800	60,000
1410 ~ 1800		46,000	63,500	65,900	67,600
1810 ~ 2200		49,800	71,100	72,000	75,400
2210 ~ 2500		53,500	77,900	80,700	82,200

■ ピンク文字は面積4.5㎡以下での製作。

■ 幅695mm以下は高さ1500mm以下での製作。

ベルレ チェーン操作 価格

[単位:円(税別)]

高さ(mm)	幅	320 ~800	805 ~1200	1205 ~1600	1605 ~2000
300 ~ 600		30,100	36,800	38,900	40,100
610 ~ 1000		33,100	42,600	44,800	45,900
1010 ~ 1400		36,600	49,000	51,100	52,200
1410 ~ 1800		40,000	55,200	57,300	58,800
1810 ~ 2200		43,300	61,800	62,600	65,600
2210 ~ 2500		46,500	67,700	70,200	71,500

■ 幅495mm以下は高さ1500mm以下での製作。

価格表 掲載ページ (仕様書)	ワンチェーン操作	チェーン操作	コード操作	ハンドル操作
	フィュー ペア	P.18	—	P.22
ベルレ ペア	P.30	—	P.34	P.38
ベルレ ダブル	P.42	—	—	—
フィュー	—	P.46	P.48	P.50
ベルレ	—	P.52	P.54	P.56

価格表に掲載している  
製品本体価格とは別に  
物流諸経費を申し受けます。

# リンネル遮光

PS-5325~5328

共通柄



F☆☆☆☆  
ポリエステル100%

製品画像



ペルレ ダブル 手前生地：PS-5325 リンネル遮光(キナリ) 奥生地：PS-5418 シフォン(ホワイト) 部品色：ナチュラルブラウン(木目調)

やさしい色合い、綿や麻のような質感が  
温もりを感じるベッドルームを演出します。



生地にホコリが付くのを軽減する  
制電効果のある生地です。

フィューベア **ワンチェーン操作** 価格

レース：エテルノ(PS-5420～5430)との組み合わせ 【単位:円(税別)】

高さ (mm)	幅			
	420 ～800	805 ～1200	1205 ～1600	1605 ～2000
300～600	43,900	53,100	65,200	68,300
610～1000	48,300	62,600	72,900	76,400
1010～1400	59,800	73,500	83,100	87,200
1410～1800	68,300	83,800	94,100	<b>96,600</b>
1810～2200	75,900	92,700	<b>102,600</b>	<b>108,900</b>
2210～2500	84,400	101,700	<b>114,900</b>	—

- **ピンク文字**は面積3.5㎡以下での製作。
- **幅695mm以下**は高さ1500mm以下での製作。

フィュー **チェーン操作** 価格

【単位:円(税別)】

高さ (mm)	幅			
	420 ～800	805 ～1200	1205 ～1600	1605 ～2000
300～600	35,200	43,500	45,800	47,300
610～1000	39,000	50,800	53,400	54,600
1010～1400	43,500	59,000	61,300	62,700
1410～1800	47,700	66,700	69,200	<b>70,500</b>
1810～2200	51,900	75,200	76,000	79,600
2210～2500	56,000	82,700	85,700	86,900

- **幅695mm以下**は高さ1500mm以下での製作。

ペルレベア/ダブル **ワンチェーン操作** 価格

レース：エテルノ(PS-5420～5430)との組み合わせ

【単位:円(税別)】

高さ (mm)	幅							
	420 ～800	805 ～1200	1205 ～1600	1605 ～2000	2005 ～2400	2405 ～2800	2805 ～3000	
300～600	<b>38,200</b>	<b>46,200</b>	<b>56,700</b>	<b>59,400</b>	70,100	93,900	98,900	
610～1000	<b>42,000</b>	<b>54,500</b>	<b>63,400</b>	<b>66,400</b>	82,300	108,800	114,700	
1010～1400	<b>52,000</b>	<b>63,900</b>	<b>72,200</b>	<b>75,800</b>	95,100	125,200	132,000	
1410～1800	<b>59,400</b>	<b>72,900</b>	<b>81,800</b>	<b>84,000</b>	107,600	140,300	148,200	
1810～2200	<b>66,000</b>	<b>80,600</b>	<b>89,200</b>	<b>94,700</b>	121,200	<b>161,100</b>	<b>170,200</b>	
2210～2600	<b>73,400</b>	<b>88,500</b>	<b>99,900</b>	<b>103,600</b>	<b>133,100</b>	<b>175,900</b>	—	
2610～3000	<b>80,700</b>	<b>96,200</b>	<b>109,100</b>	<b>112,900</b>	—	—	—	

- **幅695mm以下**は高さ1500mm以下での製作。

**ベア** ■ **□** の範囲のみ製作可能。

**ダブル** ■ **緑文字**は面積6㎡以下での製作。

■ **幅2005mm以上**は高さ2500mm以下での製作。

■ **ドレープ**は幅2005mm以上の場合、幅寸法の1/2の位置で生地が重ね合わせ(ジョイント)になります。

ペルレ **チェーン操作** 価格

【単位:円(税別)】

高さ (mm)	幅							
	320 ～800	805 ～1200	1205 ～1600	1605 ～2000	2005 ～2400	2405 ～2800	2805 ～3000	
300～600	30,600	37,800	39,800	41,100	43,500	57,100	60,800	
610～1000	33,900	44,200	46,400	47,500	53,200	69,000	73,300	
1010～1400	37,800	51,300	53,300	54,500	63,600	82,000	87,100	
1410～1800	41,500	58,000	60,200	<b>61,300</b>	73,500	94,100	100,000	
1810～2200	45,100	65,400	66,100	69,200	84,200	110,000	117,000	
2210～2600	48,700	71,900	74,500	75,600	93,700	<b>121,900</b>	<b>129,500</b>	
2610～3000	52,300	78,900	81,400	82,500	—	—	—	

- **幅2005mm以上**の場合、幅寸法の1/2の位置で生地が重ね合わせ(ジョイント)になります。

■ **ピンク文字**は面積7㎡以下での製作。

■ **幅495mm以下**は高さ1500mm以下、幅2005mm以上は高さ2500mm以下での製作。

価格表  
掲載ページ  
(仕様書)

	ワンチェーン操作	チェーン操作	コード操作	ハンドル操作
フィューベア	P.18	—	P.22	P.26
ペルレベア	P.30	—	P.34	P.38
ペルレダブル	P.42	—	—	—
フィュー	—	P.46	P.48	P.50
ペルレ	—	P.52	P.54	P.56

価格表に掲載している  
製品本体価格とは別に  
物流諸経費を申し受けます。

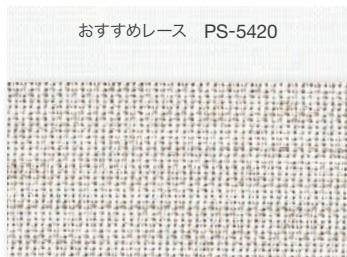

おすすめレース PS-5420

PS-5325

キナリ

遮光3級



おすすめレース PS-5423

PS-5326

アイボリー

遮光3級

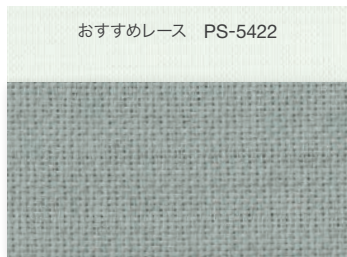

おすすめレース PS-5422

PS-5327

ブルー

遮光2級



おすすめレース PS-5425

PS-5328

グリーン

遮光2級

リンネル  
遮光

PS-5325  
～5328

透過性

透けにくい

● 遮光

フライバシー

ミディアム

シースルー

透けやすい

性能

遮熱

UVカット

ミラーレース

はっ水

ホコリ防止

抗菌

抗かび

グリーン購入法

広幅

価格の目安

low

A

B

C

D

E

● F

G

high

部品色

マットホワイト

ライトグレー

ダークブラウン

ブラック

ファインホワイト(木目調)

ナチュラルブラウン(木目調)

グレイジュ(木目調)

セピア(木目調)

ダークブラウン(木目調)

# セラン遮光

PS-5329~5333



F☆☆☆☆  
ポリエステル100% (再生ポリエステル約27%使用)

製品画像



ホームタコス フィーユ ペア 上生地: PS-5330 セラン遮光(ページュ) 下生地: PS-5413 ソルベ遮熱(アイポリー) 部品色: ナチュラルブラウン(木目調)



環境に配慮したグリーン購入法適合品。

再生ポリエステル繊維を25%以上使用したグリーン購入法適合品のため、環境負荷低減物品の調達が進められている公共機関での使用に最適です。



抗菌・抗かび加工を施しています。

特定の細菌の増殖を抑制する抗菌加工や、抗かび効果のある生地です。



生地にホコリが付くのを軽減する制電効果のある生地です。



PS-5329  
キナリ

遮光3級

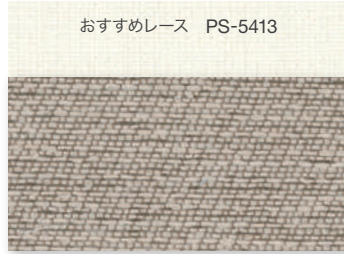

PS-5330  
ベージュ

遮光2級



PS-5331  
ブラウン

遮光2級

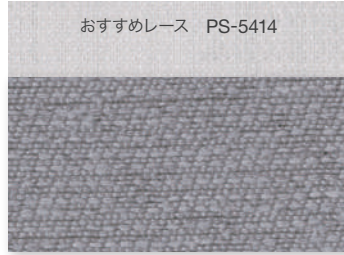

PS-5332  
チャコール

遮光2級



PS-5333  
グリーン

遮光2級

セラシアン遮光  
PS-5329  
～5333

透過性

透けにくい

● 遮光

フライバシー

ミディアム

シースルー

透けやすい

性能

遮熱

UVカット

ミラーレース

はっ水

ホコリ防止

抗菌

抗かび

グリーン購入法

広幅

価格の目安

low

A

B

C

D

E

● F

G

high

部品色

マットホワイト

ライトグレー

ダークブラウン

ブラック

フラインホワイト(木目調)

ナチュラルブラウン(木目調)

グレイージュ(木目調)

セピア(木目調)

ダークブラウン(木目調)

麻のような素朴な風合いが和の趣を感じさせる「セラシアン遮光」。  
強い日射しを抑え、快適にくつろげる空間に仕上げます。

フィューペア ワンチェーン操作 価格

レース：ソルベ遮熱(PS-5412～5414)との組み合わせ [単位:円(税別)]

高さ(mm) \ 幅	420 ～800	805 ～1200	1205 ～1600	1605 ～2000
300～600	44,500	54,000	65,700	68,900
610～1000	48,700	63,100	73,300	77,300
1010～1400	59,900	73,900	83,300	88,600
1410～1800	69,200	84,100	94,700	<b>97,900</b>
1810～2200	76,800	93,200	<b>103,600</b>	<b>111,500</b>
2210～2500	85,900	103,100	<b>115,700</b>	—

■ ピンク文字は面積3㎡以下での製作。

■ 幅695mm以下は高さ1500mm以下での製作。

ペルレペア/ダブル ワンチェーン操作 価格

レース：ソルベ遮熱(PS-5412～5414)との組み合わせ [単位:円(税別)]

高さ(mm) \ 幅	420 ～800	805 ～1200	1205 ～1600	1605 ～2000
300～600	38,700	47,000	57,100	59,900
610～1000	42,400	54,900	63,700	67,200
1010～1400	52,100	64,300	72,400	77,000
1410～1800	60,200	73,200	82,300	<b>85,100</b>
1810～2200	66,800	81,100	90,100	96,900
2210～2500	74,700	89,700	100,600	<b>105,600</b>

■ 幅695mm以下は高さ1500mm以下での製作。

ペア ■ ピンク文字は面積4.5㎡以下での製作。

ダブル ■ 上表すべてのサイズで製作可能。

フィューチェーン操作 価格

[単位:円(税別)]

高さ(mm) \ 幅	420 ～800	805 ～1200	1205 ～1600	1605 ～2000
300～600	35,200	43,500	45,800	47,300
610～1000	39,000	50,800	53,400	54,600
1010～1400	43,500	59,000	61,300	62,700
1410～1800	47,700	66,700	69,200	<b>70,500</b>
1810～2200	51,900	75,200	76,000	79,600
2210～2500	56,000	82,700	85,700	86,900

■ 幅695mm以下は高さ1500mm以下での製作。

ペルレチェーン操作 価格

[単位:円(税別)]

高さ(mm) \ 幅	320 ～800	805 ～1200	1205 ～1600	1605 ～2000
300～600	30,600	37,800	39,800	41,100
610～1000	33,900	44,200	46,400	47,500
1010～1400	37,800	51,300	53,300	54,500
1410～1800	41,500	58,000	60,200	<b>61,300</b>
1810～2200	45,100	65,400	66,100	69,200
2210～2500	48,700	71,900	74,500	75,600

■ 幅495mm以下は高さ1500mm以下での製作。

	ワンチェーン操作	チェーン操作	コード操作	ハンドル操作
フィューペア	P.18	—	P.22	P.26
ペルレペア	P.30	—	P.34	P.38
ペルレダブル	P.42	—	—	—
フィュー	—	P.46	P.48	P.50
ペルレ	—	P.52	P.54	P.56

価格表  
掲載ページ  
(仕様書)

価格表に掲載している  
製品本体価格とは別に  
物流諸経費を申し受けます。

# グリデ遮光

PS-5334~5336



F☆☆☆☆  
ポリエステル100% (再生ポリエステル約25%使用)

製品画像



ホームタコス ベルレ ペア 上生地:PS-5335 グリデ遮光(キンチャ) 下生地:PS-5418 シフォン(ホワイト) 部品色:ブラック



環境に配慮したグリーン購入法適合品。

再生ポリエステル繊維を25%以上使用したグリーン購入法適合品のため、環境負荷低減物品の調達が推進されている公共機関での使用に最適です。



抗菌・抗かび加工を施しています。

特定の細菌の増殖を抑制する抗菌加工を施し、効かび効果のある生地です。



生地にホコリが付くのを軽減する制電効果のある生地です。



フィュー ペア ワンチェーン操作 価格

レース：ソルベ遮熱(PS-5412~5414)との組み合わせ [単位:円(税別)]

高さ (mm)	幅			
	420 ~800	805 ~1200	1205 ~1600	1605 ~2000
300 ~ 600	44,500	54,000	65,700	68,900
610 ~ 1000	48,700	63,100	73,300	77,300
1010 ~ 1400	59,900	73,900	83,300	88,600
1410 ~ 1800	69,200	84,100	94,700	97,900
1810 ~ 2200	76,800	93,200	103,600	—
2210 ~ 2500	85,900	103,100	—	—

- **ピンク文字**は面積2.5㎡以下での製作。
- **幅695mm以下**は高さ1500mm以下での製作。

フィュー チェーン操作 価格

[単位:円(税別)]

高さ (mm)	幅			
	420 ~800	805 ~1200	1205 ~1600	1605 ~2000
300 ~ 600	35,200	43,500	45,800	47,300
610 ~ 1000	39,000	50,800	53,400	54,600
1010 ~ 1400	43,500	59,000	61,300	62,700
1410 ~ 1800	47,700	66,700	69,200	70,500
1810 ~ 2200	51,900	75,200	76,000	79,600
2210 ~ 2500	56,000	82,700	85,700	86,900

- **幅695mm以下**は高さ1500mm以下での製作。

ペルレ ペア/ダブル ワンチェーン操作 価格

レース：ソルベ遮熱(PS-5412~5414)との組み合わせ

[単位:円(税別)]

高さ (mm)	幅							
	420 ~800	805 ~1200	1205 ~1600	1605 ~2000	2005 ~2400	2405 ~2800	2805 ~3000	
300 ~ 600	38,700	47,000	57,100	59,900	70,900	95,000	100,100	
610 ~ 1000	42,400	54,900	63,700	67,200	83,600	110,700	116,600	
1010 ~ 1400	52,100	64,300	72,400	77,000	97,200	127,600	134,700	
1410 ~ 1800	60,200	73,200	82,300	85,100	110,200	143,600	151,800	
1810 ~ 2200	66,800	81,100	90,100	96,900	124,400	164,900	174,500	
2210 ~ 2600	74,700	89,700	100,600	105,600	136,900	180,600	—	
2610 ~ 3000	82,300	97,400	110,600	115,500	—	—	—	

- **幅695mm以下**は高さ1500mm以下での製作。

ペア ■ **ピンク**の範囲のみ製作可能。

- **ピンク文字**は面積4.5㎡以下での製作。

ダブル ■ **青**の部分は面積5.5㎡以下での製作。

- **幅2005mm以上**は高さ2500mm以下での製作。

- **ドレープ**は幅2005mm以上、レースは幅2905mm以上の場合、幅寸法の1/2の位置で生地が重ね合わせ(ジョイント)になります。

ペルレ チェーン操作 価格

[単位:円(税別)]

高さ (mm)	幅						
	320 ~800	805 ~1200	1205 ~1600	1605 ~2000	2005 ~2400	2405 ~2800	2805 ~3000
300 ~ 600	30,600	37,800	39,800	41,100	43,500	57,100	60,800
610 ~ 1000	33,900	44,200	46,400	47,500	53,200	69,000	73,300
1010 ~ 1400	37,800	51,300	53,300	54,500	63,600	82,000	87,100
1410 ~ 1800	41,500	58,000	60,200	61,300	73,500	94,100	100,000
1810 ~ 2200	45,100	65,400	66,100	69,200	84,200	110,000	117,000
2210 ~ 2600	48,700	71,900	74,500	75,600	93,700	121,900	129,500
2610 ~ 3000	52,300	78,900	81,400	82,500	—	—	—

- **幅2005mm以上**の場合、幅寸法の1/2の位置で生地が重ね合わせ(ジョイント)になります。

- **ピンク文字**は面積7㎡以下での製作。

- **幅495mm以下**は高さ1500mm以下、幅2005mm以上は高さ2500mm以下での製作。

価格表 掲載ページ (仕様書)	ワンチェーン操作		チェーン操作	コード操作	ハンドル操作
	フィュー ペア	P.18	—	—	P.22
ペルレ ペア	P.30	—	—	P.34	P.38
ペルレ ダブル	P.42	—	—	—	—
フィュー	—	P.46	—	P.48	P.50
ペルレ	—	P.52	—	P.54	P.56

価格表に掲載している  
製品本体価格とは別に  
物流諸経費を申し受けます。

スタイリッシュな和モダン空間に映える「グリデ遮光」。

ほのかな光沢感が上質な雰囲気を感じさせます。



PS-5334  
コガレ

遮光2級



PS-5335  
キンチャ

遮光2級



PS-5336  
リキュウ

遮光2級

グリデ遮光

PS-5334  
~5336

透過性

透けにくい

遮光

プライバシー

ミディアム

シースルー

透けやすい

性能

遮熱

UVカット

ミラーレース

はっ水

ホコリ防止

抗菌

抗かび

グリーン購入法

広幅

価格の目安

low

A

B

C

D

E

F

G

high

部品色

マットホワイト

ライトグレー

ダークブラウン

ブラック

ファインホワイト(木目調)

ナチュラルブラウン(木目調)

グレイジュ(木目調)

セピア(木目調)

ダークブラウン(木目調)

# ヴォレ遮光

PS-5337~5340



F☆☆☆☆  
ポリエステル100%

製品画像



ペルレ ダブル 手前生地：PS-5337 ヴォレ遮光(アイボリー) 奥生地：PS-5415 ラジエ遮熱(キナリ) 部品色：マットホワイト

ウールのような、温もりのある風合いの生地に  
繊細な色使いで光沢糸を配した「ヴォレ遮光」。  
深みのあるシックな色合いが美しく。  
穏やかな時間のなかで過ごす、ゆとりある暮らしを。

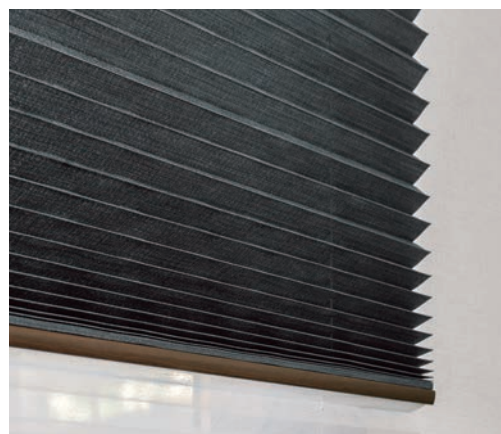



PS-5337 アイボリー

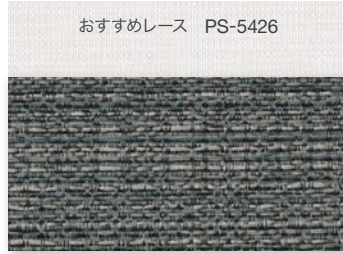

PS-5338 ブルーグレー

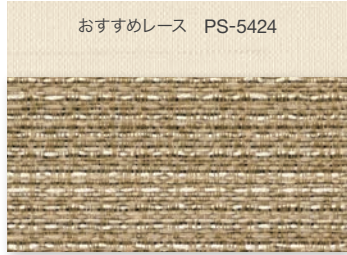

PS-5339 ベージュ



PS-5340 マロン

ヴォレ遮光  
PS-5337  
~5340

透過性

透けにくい

● 遮光

フライバシー

ミディアム

シースルー

透けやすい

性能

遮熱

UVカット

ミラーレース

はっ水

ホコリ防止

抗菌

抗かび

グリーン購入法

広幅

価格の目安

low

A

B

C

D

E

F

● G

high

部品色

マットホワイト

ライトグレー

ダークブラウン

ブラック

フラインホワイト(木目調)

ナチュラルブラウン(木目調)

グレイージュ(木目調)

セピア(木目調)

ダークブラウン(木目調)

フィューベア ワンチェーン操作 価格

レース：エテルノ(PS-5420~5430)との組み合わせ 【単位:円(税別)】

高さ (mm)	幅	420	805	1205	1605
		~800	~1200	~1600	~2000
300 ~ 600		47,300	58,200	69,800	71,600
610 ~ 1000		54,500	69,400	80,800	82,700
1010 ~ 1400		63,700	80,200	91,800	94,000
1410 ~ 1800		71,000	91,300	103,400	105,400
1810 ~ 2200		78,300	101,600	112,500	117,900
2210 ~ 2500		86,300	111,300	127,600	—

- **ピンク文字**は面積3.5㎡以下での製作。
- **幅695mm以下**は高さ1500mm以下での製作。

ペルレベア/ダブル ワンチェーン操作 価格

レース：エテルノ(PS-5420~5430)との組み合わせ 【単位:円(税別)】

高さ (mm)	幅	420	805	1205	1605	2005	2405	2805
		~800	~1200	~1600	~2000	~2400	~2800	~3000
300 ~ 600		41,200	50,600	60,700	62,200	72,700	96,900	102,200
610 ~ 1000		47,400	60,400	70,200	71,900	85,900	113,600	119,700
1010 ~ 1400		55,400	69,800	79,800	81,700	100,400	131,600	138,900
1410 ~ 1800		61,800	79,400	89,900	91,600	113,900	148,400	156,800
1810 ~ 2200		68,100	88,400	97,800	102,500	129,100	171,000	180,700
2210 ~ 2600		75,100	96,800	110,900	113,400	142,200	187,400	—
2610 ~ 3000		82,700	106,100	121,200	123,600	—	—	—

- **幅695mm以下**は高さ1500mm以下での製作。
- **ベア** ■ **□** の範囲のみ製作可能。
- **ダブル** ■ **緑文字**は面積6㎡以下での製作。
- **幅2005mm以上**は高さ2500mm以下での製作。
- **ドレープ**は幅2005mm以上の場合、幅寸法の1/2の位置で生地が重ね合わせ(ジョイント)になります。

フィューチェーン操作 価格

【単位:円(税別)】

高さ (mm)	幅	420	805	1205	1605
		~800	~1200	~1600	~2000
300 ~ 600		36,100	45,300	47,800	49,100
610 ~ 1000		40,700	53,900	56,400	57,700
1010 ~ 1400		45,400	63,300	65,800	67,000
1410 ~ 1800		50,600	72,300	75,000	75,800
1810 ~ 2200		55,300	82,000	82,700	86,400
2210 ~ 2500		59,800	90,700	93,600	95,100

- **幅695mm以下**は高さ1500mm以下での製作。

ペルレチェーン操作 価格

【単位:円(税別)】

高さ (mm)	幅	320	805	1205	1605	2005	2405	2805
		~800	~1200	~1600	~2000	~2400	~2800	~3000
300 ~ 600		31,400	39,400	41,600	42,700	46,200	60,200	64,000
610 ~ 1000		35,400	46,900	49,000	50,200	57,200	74,200	78,700
1010 ~ 1400		39,500	55,000	57,200	58,300	69,500	89,100	94,800
1410 ~ 1800		44,000	62,900	65,200	65,900	80,700	103,300	109,800
1810 ~ 2200		48,100	71,300	71,900	75,100	93,400	121,400	129,000
2210 ~ 2600		52,000	78,900	81,400	82,700	104,400	135,200	143,700
2610 ~ 3000		56,400	86,900	89,600	90,700	—	—	—

- **幅2005mm以上**の場合、幅寸法の1/2の位置で生地が重ね合わせ(ジョイント)になります。
- **幅495mm以下**は高さ1500mm以下、**幅2005mm以上**は高さ2500mm以下での製作。

	ワンチェーン操作	チェーン操作	コード操作	ハンドル操作
フィューベア	P.18	—	P.22	P.26
ペルレベア	P.30	—	P.34	P.38
ペルレダブル	P.42	—	—	—
フィュー	—	P.46	P.48	P.50
ペルレ	—	P.52	P.54	P.56

価格表に掲載している  
製品本体価格とは別に  
物流諸経費を申し受けます。

# スキア遮光

PS-5341~5343



F☆☆☆☆  
ポリエステル100%

製品画像



ペルレ ペア 上生地：PS-5341 スキア遮光(ベージュ) 下生地：PS-5409 ジュルネ遮熱(ホワイト) 部品色：ナチュラルブラウン(木目調)

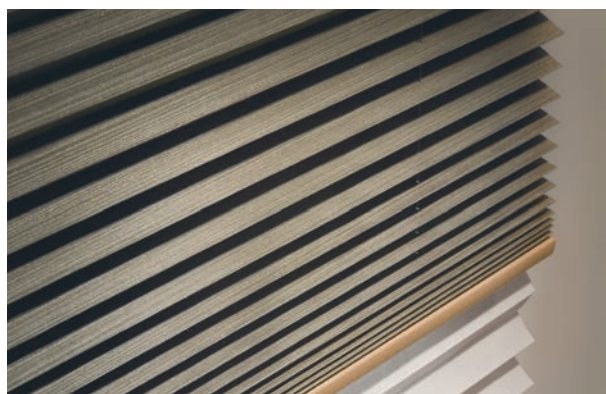

洗練された佇まいを醸し出す  
上質なシャンタン調の光沢が美しい  
遮光生地「スキア遮光」。  
落ち着いたあるホテルライクな寝室に。

フィュー ペア ワンチェーン操作 価格

レース：エテルノ (PS-5420~5430)との組み合わせ [単位:円(税別)]

高さ (mm)	幅	420 ~800	805 ~1200	1205 ~1600	1605 ~2000
300 ~ 600		47,300	58,200	69,800	71,600
610 ~ 1000		54,500	69,400	80,800	82,700
1010 ~ 1400		63,700	80,200	91,800	94,000
1410 ~ 1800		71,000	91,300	103,400	<b>105,400</b>
1810 ~ 2200		78,300	101,600	112,500	<b>117,900</b>
2210 ~ 2500		86,300	111,300	127,600	<b>130,400</b>

- **ピンク文字**は面積4㎡以下での製作。
- **幅695mm以下は高さ1500mm以下**での製作。

フィュー チェーン操作 価格

[単位:円(税別)]

高さ (mm)	幅	420 ~800	805 ~1200	1205 ~1600	1605 ~2000
300 ~ 600		36,100	45,300	47,800	49,100
610 ~ 1000		40,700	53,900	56,400	57,700
1010 ~ 1400		45,400	63,300	65,800	67,000
1410 ~ 1800		50,600	72,300	75,000	<b>75,800</b>
1810 ~ 2200		55,300	82,000	82,700	86,400
2210 ~ 2500		59,800	90,700	93,600	95,100

- **幅695mm以下は高さ1500mm以下**での製作。

ペルレ ペア/ダブル ワンチェーン操作 価格

レース：エテルノ (PS-5420~5430)との組み合わせ

[単位:円(税別)]

高さ (mm)	幅	420 ~800	805 ~1200	1205 ~1600	1605 ~2000	2005 ~2400	2405 ~2800	2805 ~3000
300 ~ 600		41,200	50,600	60,700	62,200	72,700	96,900	102,200
610 ~ 1000		47,400	60,400	70,200	71,900	85,900	113,600	119,700
1010 ~ 1400		55,400	69,800	79,800	81,700	100,400	131,600	138,900
1410 ~ 1800		61,800	79,400	89,900	<b>91,600</b>	113,900	148,400	156,800
1810 ~ 2200		68,100	88,400	97,800	102,500	129,100	171,000	180,700
2210 ~ 2600		75,100	96,800	110,900	113,400	142,200	187,400	<b>198,200</b>
2610 ~ 3000		82,700	106,100	121,200	123,600	158,200	<b>205,400</b>	<b>217,300</b>

- ドレープは幅2005mm以上の場合、幅寸法の1/2の位置で生地が重ね合わせ(ジョイント)になります。
- **ピンク文字**は面積7.5㎡以下での製作。
- **幅695mm以下は高さ1500mm以下**での製作。

ペルレ チェーン操作 価格

[単位:円(税別)]

高さ (mm)	幅	320 ~800	805 ~1200	1205 ~1600	1605 ~2000	2005 ~2400	2405 ~2800	2805 ~3000
300 ~ 600		31,400	39,400	41,600	42,700	46,200	60,200	64,000
610 ~ 1000		35,400	46,900	49,000	50,200	57,200	74,200	78,700
1010 ~ 1400		39,500	55,000	57,200	58,300	69,500	89,100	94,800
1410 ~ 1800		44,000	62,900	65,200	<b>65,900</b>	80,700	103,300	109,800
1810 ~ 2200		48,100	71,300	71,900	75,100	93,400	121,400	129,000
2210 ~ 2600		52,000	78,900	81,400	82,700	104,400	135,200	<b>143,700</b>
2610 ~ 3000		56,400	86,900	89,600	90,700	118,300	<b>150,300</b>	<b>159,800</b>

- 幅2005mm以上の場合、幅寸法の1/2の位置で生地が重ね合わせ(ジョイント)になります。
- **ピンク文字**は面積7.5㎡以下での製作。
- **幅495mm以下は高さ1500mm以下**での製作。

	ワンチェーン操作	チェーン操作	コード操作	ハンドル操作
フィュー ペア	P.18	—	P.22	P.26
ペルレ ペア	P.30	—	P.34	P.38
ペルレ ダブル	P.42	—	—	—
フィュー	—	P.46	P.48	P.50
ペルレ	—	P.52	P.54	P.56

価格表  
掲載ページ  
(仕様書)

価格表に掲載している  
製品本体価格とは別に  
物流諸経費を申し受けます。



PS-5341  
ページ

遮光2級



PS-5342  
ブラウン

遮光1級(C)

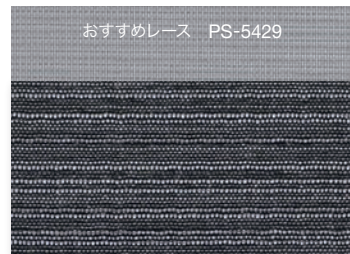

PS-5343  
インディゴ

遮光1級(C)

透過性

透けにくい

● 遮光

- フライバシー
- ミディアム
- シースルー

透けやすい

性能

遮熱

UVカット

ミラーレース

はっ水

ホコリ防止

抗菌

抗かび

グリーン購入法

広幅

価格の目安

low

- A
- B
- C
- D
- E
- F
- G

high

部品色

マットホワイト

ライトグレー

ダークブラウン

ブラック

ファインホワイト(木目調)

ナチュラルブラウン(木目調)

グレイジュ(木目調)

セピア(木目調)

ダークブラウン(木目調)

# ノッテ遮光

PS-5344~5346



F☆☆☆☆  
ポリエステル100%

製品画像



[左]フィューベア 上生地:PS-5424 エテルノ(ベージュ) 下生地:PS-5346 ノッテ遮光(ブラウン) 部品色:ダークブラウン

[右]フィュー PS-5346 ノッテ遮光(ブラウン) 部品色:ダークブラウン



大きな窓に最適な広幅(2.9m)の遮光生地。  
フラットな質感がさまざまなインテリアに調和します。



PS-5344  
ベージュ

遮光2級



PS-5345  
ライトブラウン

遮光2級



PS-5346  
ブラウン

遮光1級(C)

ノッテ遮光  
PS-5344  
~5346

フィューペア ワンチェーン操作 価格

レース：エテルノ(PS-5420~5430)との組み合わせ [単位:円(税別)]

高さ(mm)	幅	420 ~800	805 ~1200	1205 ~1600	1605 ~2000
300 ~ 600		43,900	53,100	65,200	68,300
610 ~ 1000		48,300	62,600	72,900	76,400
1010 ~ 1400		59,800	73,500	83,100	87,200
1410 ~ 1800		68,300	83,800	94,100	<b>96,600</b>
1810 ~ 2200		75,900	92,700	102,600	<b>108,900</b>
2210 ~ 2500		84,400	101,700	114,900	<b>119,200</b>

- **ピンク文字**は面積4㎡以下での製作。
- 幅695mm以下は高さ1500mm以下での製作。

フィューチェーン操作 価格

[単位:円(税別)]

高さ(mm)	幅	420 ~800	805 ~1200	1205 ~1600	1605 ~2000
300 ~ 600		35,200	43,500	45,800	47,300
610 ~ 1000		39,000	50,800	53,400	54,600
1010 ~ 1400		43,500	59,000	61,300	62,700
1410 ~ 1800		47,700	66,700	69,200	<b>70,500</b>
1810 ~ 2200		51,900	75,200	76,000	79,600
2210 ~ 2500		56,000	82,700	85,700	86,900

- 幅695mm以下は高さ1500mm以下での製作。

ペルレペア/ダブル ワンチェーン操作 価格

レース：エテルノ(PS-5420~5430)との組み合わせ

[単位:円(税別)]

高さ(mm)	幅	420 ~800	805 ~1200	1205 ~1600	1605 ~2000	2005 ~2400	2405 ~2800	2805 ~3000
300 ~ 600		38,200	46,200	56,700	59,400	70,100	93,900	98,900
610 ~ 1000		42,000	54,500	63,400	66,400	82,300	108,800	114,700
1010 ~ 1400		52,000	63,900	72,200	75,800	95,100	125,200	132,000
1410 ~ 1800		59,400	72,900	81,800	<b>84,000</b>	107,600	140,300	148,200
1810 ~ 2200		66,000	80,600	89,200	94,700	121,200	161,100	170,200
2210 ~ 2600		73,400	88,500	99,900	103,600	133,100	175,900	<b>186,000</b>
2610 ~ 3000		80,700	96,200	109,100	112,900	147,700	<b>192,300</b>	<b>203,300</b>

- ドレープは幅2905mm以上の場合、幅寸法の1/2の位置で生地が重ね合わせ(ジョイント)になります。
- **ピンク文字**は面積7.5㎡以下での製作。
- 幅695mm以下は高さ1500mm以下での製作。

ペルレチェーン操作 価格

[単位:円(税別)]

高さ(mm)	幅	320 ~800	805 ~1200	1205 ~1600	1605 ~2000	2005 ~2400	2405 ~2800	2805 ~3000
300 ~ 600		30,600	37,800	39,800	41,100	43,500	57,100	60,800
610 ~ 1000		33,900	44,200	46,400	47,500	53,200	69,000	73,300
1010 ~ 1400		37,800	51,300	53,300	54,500	63,600	82,000	87,100
1410 ~ 1800		41,500	58,000	60,200	<b>61,300</b>	73,500	94,100	100,000
1810 ~ 2200		45,100	65,400	66,100	69,200	84,200	110,000	117,000
2210 ~ 2600		48,700	71,900	74,500	75,600	93,700	121,900	<b>129,500</b>
2610 ~ 3000		52,300	78,900	81,400	82,500	105,900	<b>134,900</b>	<b>143,400</b>

- 幅2905mm以上の場合、幅寸法の1/2の位置で生地が重ね合わせ(ジョイント)になります。
- **ピンク文字**は面積7.5㎡以下での製作。
- 幅495mm以下は高さ1500mm以下での製作。

	ワンチェーン操作	チェーン操作	コード操作	ハンドル操作
価格表 掲載ページ (仕様書)	フィューペア P.18	—	P.22	P.26
	ペルレペア P.30	—	P.34	P.38
	ペルレダブル P.42	—	—	—
	フィュー —	P.46	P.48	P.50
	ペルレ —	P.52	P.54	P.56

価格表に掲載している  
製品本体価格とは別に  
物流諸経費を申し受けます。

透過性

透けにくい

● 遮光

フライバシー

ミディアム

シースルー

透けやすい

性能

遮熱

UVカット

ミラーレース

はっ水

ホコリ防止

抗菌

抗かび

グリーン購入法

広幅

価格の目安

low

A

B

C

D

E

F

G

high

部品色

マットホワイト

ライトグレー

ダークブラウン

ブラック

フラインホワイト(木目調)

ナチュラルブラウン(木目調)

グレイージュ(木目調)

セピア(木目調)

ダークブラウン(木目調)

# レース

室内に柔らかく光を届けるレース。

1台にドレープとレースを配した「ペア」「ダブル」で、  
採光とプライバシーをコントロールしてさらに快適に。

〈カーテン感覚の「ペア」「ダブル」がおすすめ！〉

ドレープとレースを1台に配しているため

日中はレースで明るく採光でき、夜はドレープで  
プライバシーを確保できます。

日当たりのよい窓には遮熱レースを組み合わせることで省エネ性アップ！





## 「機能」がさらに充実したレース生地

環境に  
やさしい

### 遮熱 遮熱

遮熱効果がある生地です。  
日射の強いリビングの窓などに  
おすすめです。

- ノータ遮熱 ▶P.122
- ジュルネ遮熱 ▶P.124
- ソルベ遮熱 ▶P.126
- ラジエ遮熱 ▶P.128

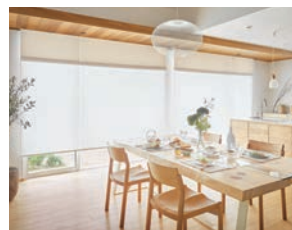

### グリーン購入法 適合品

グリーン購入法の基準に適合  
する生地です。公共機関での  
使用に適しています。

- ソルベ遮熱 ▶P.126

安心・安全

### ミラーレース

日中は室外から室内が見えに  
くいため、日中過ごすリビング  
などプライバシーを確保した  
い窓におすすめです。

- ジュルネ遮熱 ▶P.124



### UVカット

一般のシースルー生地と比較  
して紫外線遮蔽率の高い生  
地です。家具や床材の日焼け  
を防ぎます。

- ノータ遮熱 ▶P.122
- ジュルネ遮熱 ▶P.124
- ソルベ遮熱 ▶P.126
- ラジエ遮熱 ▶P.128

大開口に

### ■ 広幅対応

幅2mを超える製品を1台(ジョ  
イントなし)で製作できます。  
リビングはもちろん、オフィスや  
商業施設など大開口の窓に。



- ソルベ遮熱 ▶P.126
- エテルノ ▶P.136

※ベルレ製品には生地を重ね合わせ(ジョイント)、幅2m以上  
でも製作できる生地があります。



クリーン  
な暮らし

### ホコリ防止

乾燥時に帯電を防いで、  
生地のくすみの原因になる  
ホコリの付着を抑制します。

- ノータ遮熱 ▶P.122

### 抗菌

生地上の細菌を減少させる  
加工を施した生地です。

- ソルベ遮熱 ▶P.126
- ラジエ遮熱 ▶P.128

### 抗かび

抗かび効果のある生地です。

- ソルベ遮熱 ▶P.126

上下に配したドレープとレースの分量を調節し、光・視線をコントロールできる フィュー ペア/ペルレ ペア。



ホームタコス フィュー ペア 上生地：PS-5420 エテルノ(キナリ) 下生地：PS-5217 ライフ(ホワイト) 部品色：マットホワイト

**POINT**

1台にドレープとレース、2枚の生地を上下に配した「フィュー ペア」「ペルレ ペア」。上下生地の分量を調節することで、採光と視線を最適にコントロールできます。

視線を遮りたい位置や、光の採り入れ方などシーンに合わせて「レースの位置」は上下どちらでも指定できます。開口の大きいテラス窓には、軽い力で操作できる「ワンチェーン操作」がおすすめです。

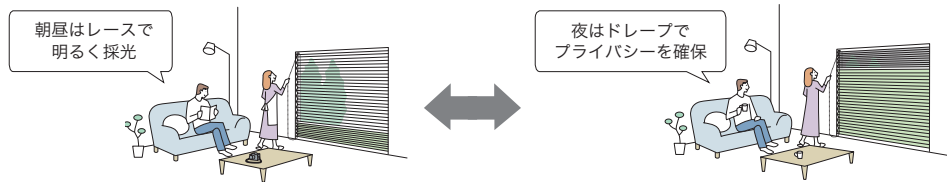

**昼** レース時



昼間はレースで開放的に。

中間時



部分的な目隠しもできます。レースは上下どちらも指定可能。

**夜** ドレープ時



夜はしっかり目隠しができます。

製品全開時



全体の開け閉めも行えます。

レースに遮熱性能の高い生地を選ぶと、日射熱の反射を高めることにより、室温の上昇を抑え、省エネ効果が期待できます。

前後に配したドレープとレースをカーテン感覚で使い分けできる ペルレ ダブル。



ホームタコス ペルレ ダブル 手前生地: PS-5217 ライフ(ホワイト) 奥生地: PS-5420 エテルノ(キナリ) 部分色: マットホワイト



### POINT

1台にドレープとレース、2枚の生地を前後に配した「ペルレ ダブル」。  
ドレープとレースはそれぞれ上げ下げして、カーテン感覚で使い分けができます。

前後の生地間に空気層ができる「二重構造」により、断熱性能に優れています。  
窓から冷たい空気の侵入を防ぎ、室内の暖かい空気を逃がしにくくするので、冬も快適に過ごせます。

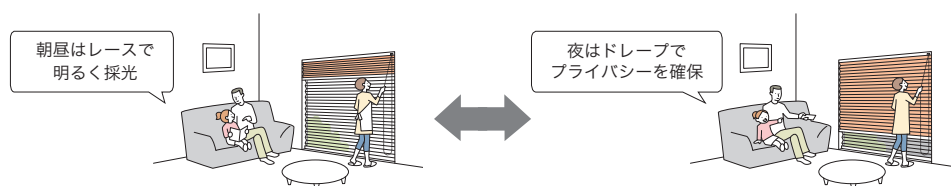

昼 レース時



昼間はレースで開放的に。

中間時



部分的な目隠しもできます。

夜 ドレープ時



夜はしっかり目隠しができます。

製品全開時



全体の開け閉めも行えます。

レースに遮熱性能の高い生地を選ぶと、日射熱の反射を高めることにより、室温の上昇を抑え、省エネ効果が期待できます。

# ノータ遮熱

PS-5406~5408

共通柄



F☆☆☆☆  
ポリエステル100%

製品画像



ホームタコス フィューペア 上生地: PS-5407 ノータ遮熱(アイボリー) 下生地: PS-5318 ビブレ遮光(サーモンピンク) 部品色: ライトグレー



室内温度の上昇を抑える遮熱生地です。

PS-5406(ホワイト)の場合

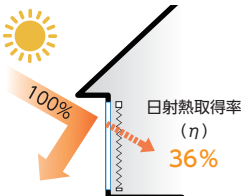

電気使用量 **18.3%** 削減

電気代 **7,191円** 節約

CO<sub>2</sub> 排出量 **110kg** 削減

上記は、「住宅」に製品を取付けた時の夏季4ヶ月(6月~9月)の省エネシミュレーションです。

※ガラス窓のみとの比較です。  
シミュレーション条件については151ページ。



一般の生地(シースルー)と比較して、紫外線遮蔽率の高い生地です。家具や床材の日焼けを防ぎます。



生地にホコリが付くのを軽減する制電効果のある生地です。



PS-5406

ホワイト

ミディアム

遮熱ランク B



PS-5407

アイボリー

ミディアム

遮熱ランク B



PS-5408

ミント

ミディアム

遮熱ランク B

PS-5406(ホワイト)の場合

**UVカット率 : 92.2%**

(紫外線遮蔽率)



PS-5406

POINT

ドレープ・レースを1台に配して  
光と視線をコントロール!  
日中のプライバシーを守ります。

ペア



2枚の生地を  
上下に配置。  
上下生地の分量を、  
自由に調節できます。

ダブル



2枚の生地を  
前後に配置。  
前後別々に、  
上げ下げできます。

ノータ遮熱

PS-5406  
~5408

透過性

透けにくい

遮光  
プライバシー  
ミディアム  
シースルー

透けやすい

性能

遮熱

UVカット

ミラーレース

はっ水

ホコリ防止

抗菌

抗かび

グリーン購入法

広幅

価格の目安

low

A

B

C

**D**

E

F

G

high

部品色

マットホワイト

ライトグレー

ダークブラウン

ブラック

ファインホワイト(木目調)

ナチュラルブラウン(木目調)

グレージュ(木目調)

セピア(木目調)

ダークブラウン(木目調)

フィーク **チェーン操作** 価格 [単位:円(税別)]

高さ (mm)	幅	420	805	1205	1605
		~800	~1200	~1600	~2000
300 ~ 600		33,900	41,100	43,600	44,900
610 ~ 1000		37,100	47,000	49,600	50,900
1010 ~ 1400		40,700	53,700	56,100	57,400
1410 ~ 1800		44,300	60,100	62,600	<b>63,800</b>
1810 ~ 2200		47,700	66,800	68,000	71,300
2210 ~ 2600		50,900	73,000	75,800	77,400
2610 ~ 3000		54,300	79,400	82,600	83,800

■ 幅695mm以下は高さ1500mm以下での製作。

ペルレ **チェーン操作** 価格 [単位:円(税別)]

高さ (mm)	幅	320	805	1205	1605	2005	2405	2805
		~800	~1200	~1600	~2000	~2400	~2800	~3000
300 ~ 600		29,500	35,700	37,900	39,000	40,500	53,300	56,600
610 ~ 1000		32,300	40,900	43,100	44,300	48,200	62,900	66,800
1010 ~ 1400		35,400	46,700	48,800	49,900	56,600	73,200	77,800
1410 ~ 1800		38,500	52,300	54,400	<b>55,500</b>	64,500	83,100	88,400
1810 ~ 2200		41,500	58,100	59,100	62,000	73,300	96,400	102,600
2210 ~ 2600		44,300	63,500	65,900	67,300	81,000	106,100	112,800
2610 ~ 3000		47,200	69,000	71,800	72,900	91,200	116,500	123,900

■ 幅2005mm以上の場合、幅寸法の1/2の位置で生地が重な合わせ(ジョイント)になります。

■ 幅495mm以下は高さ1500mm以下での製作。

価格表  
掲載ページ  
(仕様書)

	チェーン操作	コード操作	ハンドル操作
フィーク	P.46	P.48	P.50
ペルレ	P.52	P.54	P.56

価格表に掲載している  
製品本体価格とは別に  
物流諸経費を申し受けます。

\*ペア/ダブルは、仕様書「価格」ページをご確認ください。

# ジュールネ遮熱

PS-5409~5411

共通柄

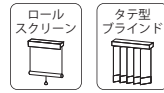

F☆☆☆☆  
ポリエステル100%

製品画像



フィユ ペア 上生地：PS-5210 コモド遮熱(ホワイト) 下生地：PS-5409 ジュルネ遮熱(ホワイト) 部品色：マットホワイト



室内温度の上昇を抑える遮熱生地です。

PS-5409(ホワイト)の場合

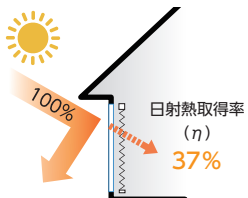

電気使用量	18.2%	削減
電気代	7,141円	節約
CO <sub>2</sub> 排出量	109kg	削減

上記は、「住宅」に製品を取付けた時の夏季4ヶ月(6月~9月)の省エネシミュレーションです。  
※ガラス窓のみとの比較です。  
シミュレーション条件については151ページ。



一般の生地(シースルー)と比較して、紫外線遮蔽率の高い生地です。家具や床材の日焼けを防ぎます。



外からの室内が見えにくい、安心のミラーレース。



PS-5409

ホワイト

シースルー

遮熱ランク B

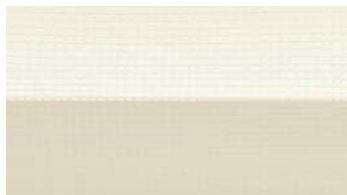

PS-5410

アイボリー

シースルー

遮熱ランク B



PS-5411

アイスグレー

シースルー

遮熱ランク C

PS-5409(ホワイト)の場合  
**UVカット率 : 78.5%**  
 (紫外線遮蔽率)



PS-5409



日中、外から室内が見えにくい「ミラーレース」

PS-5409

ジュルネ  
遮熱

PS-5409  
~5411

透過性

透けにくい

遮光

フライバシー

ミディアム

● シースルー

透けやすい

性能

遮熱

UVカット

ミラーレース

はっ水

ホコリ防止

抗菌

抗かび

グリーン購入法

広幅

価格の目安

low

A

B

C

● D

E

F

G

high

部品色

マットホワイト

ライトグレー

ダークブラウン

ブラック

ファインホワイト(木目調)

ナチュラルブラウン(木目調)

グレイージュ(木目調)

セピア(木目調)

ダークブラウン(木目調)

フィーク チェーン操作 価格 [単位:円(税別)]

高さ (mm)	幅			
	420 ~800	805 ~1200	1205 ~1600	1605 ~2000
300 ~ 600	33,900	41,100	43,600	44,900
610 ~ 1000	37,100	47,000	49,600	50,900
1010 ~ 1400	40,700	53,700	56,100	57,400
1410 ~ 1800	44,300	60,100	62,600	<b>63,800</b>
1810 ~ 2200	47,700	66,800	68,000	71,300
2210 ~ 2500	50,900	73,000	75,800	77,400

■ 幅695mm以下は高さ1500mm以下での製作。

ペルレ チェーン操作 価格 [単位:円(税別)]

高さ (mm)	幅							
	320 ~800	805 ~1200	1205 ~1600	1605 ~2000	2005 ~2400	2405 ~2800	2805 ~3000	
300 ~ 600	29,500	35,700	37,900	39,000	40,500	53,300	56,600	
610 ~ 1000	32,300	40,900	43,100	44,300	48,200	62,900	66,800	
1010 ~ 1400	35,400	46,700	48,800	49,900	56,600	73,200	77,800	
1410 ~ 1800	38,500	52,300	54,400	<b>55,500</b>	64,500	83,100	88,400	
1810 ~ 2200	41,500	58,100	59,100	62,000	73,300	96,400	102,600	
2210 ~ 2600	44,300	63,500	65,900	67,300	81,000	106,100	112,800	
2610 ~ 3000	47,200	69,000	71,800	72,900	91,200	116,500	123,900	

■ 幅2005mm以上の場合、幅寸法の1/2の位置で生地が重ね合わせ(ジョイント)になります。

■ 幅495mm以下は高さ1500mm以下での製作。

価格表 掲載ページ (仕様書)	チェーン操作			コード操作	ハンドル操作
	フィーク	P.46			P.48
ペルレ	P.52			P.54	P.56

価格表に掲載している  
 製品本体価格とは別に  
 物流諸経費を申し受けます。

\*ベア/ダブルは、仕様書「価格」ページをご確認ください。

# ソルベ遮熱

## PS-5412~5414



製品画像



F☆☆☆☆  
ポリエステル100% (再生ポリエステル約31%使用)



ペルレ ペア 上生地：PS-5414 ソルベ遮熱(グレー) 下生地：PS-5214 クリスプ(グレージュ) 部品色：マットホワイト



室内温度の上昇を抑える遮熱生地です。

PS-5412(キナリ)の場合

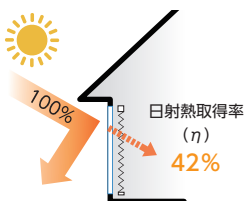

電気使用量 **16.1%** 削減  
電気代 **6,308円** 節約  
CO<sub>2</sub> 排出量 **96kg** 削減

上記は、「住宅」に製品を取付けた時の夏季4ヶ月(6月~9月)の省エネシミュレーションです。  
※ガラス窓のみとの比較です。  
シミュレーション条件については151ページ。



抗菌・抗かび加工を施しています。

特定の細菌の増殖を抑制する抗菌加工を施し、抗かび効果のある生地です。



環境に配慮したグリーン購入法適合品。

再生ポリエステル繊維を25%以上使用したグリーン購入法適合品のため、環境負荷低減物品の調達が進められている公共機関での使用に最適です。



一般の生地(シースルー)と比較して、紫外線遮蔽率の高い生地です。家具や床材の日焼けを防ぎます。





PS-5412

キナリ

シースルー  
遮熱ランク C



PS-5413

アイボリー

シースルー  
遮熱ランク C



PS-5414

グレー

シースルー  
遮熱ランク C

ソルベ遮熱

PS-5412  
~5414

PS-5412(キナリ)の場合  
**UVカット率 : 87.2%**  
(紫外線遮蔽率)



PS-5412

**POINT** ドレープ・レースを1台に配して  
光と視線をコントロール!  
日中のプライバシーを守ります。

**ペア**



2枚の生地を上下に配置。上下生地の分量を、自由に調節できます。

**ダブル**



2枚の生地を前後に配置。前後別々に、上げ下げできます。

透過性

- 透けにくい
  - 遮光
  - プライバシー
  - ミディアム
  - シースルー
- 透けやすい

性能

- 遮熱
- UVカット
- ミラーレース
- はっ水
- ホコリ防止
- 抗菌
- 抗かび
- グリーン購入法
- 広幅

価格の目安

- low
  - A
  - B
  - C
  - D**
  - E
  - F
  - G
- high

部品色

- マットホワイト
- ライトグレー
- ダークブラウン
- ブラック
- ファインホワイト(木目調)
- ナチュラルブラウン(木目調)
- グレイジュ(木目調)
- セピア(木目調)
- ダークブラウン(木目調)

フィーク		チェーン操作 価格				[単位:円(税別)]
高さ (mm)	幅	420 ~800	805 ~1200	1205 ~1600	1605 ~2000	
300 ~ 600		33,900	41,100	43,600	44,900	
610 ~ 1000		37,100	47,000	49,600	50,900	
1010 ~ 1400		40,700	53,700	56,100	57,400	
1410 ~ 1800		44,300	60,100	62,600	<b>63,800</b>	
1810 ~ 2200		47,700	66,800	68,000	71,300	
2210 ~ 2600		50,900	73,000	75,800	77,400	
2610 ~ 3000		54,300	79,400	82,600	83,800	

■ 幅695mm以下は高さ1500mm以下での製作。

ペルレ		チェーン操作 価格								[単位:円(税別)]
高さ (mm)	幅	320 ~800	805 ~1200	1205 ~1600	1605 ~2000	2005 ~2400	2405 ~2800	2805 ~3000		
300 ~ 600		29,500	35,700	37,900	39,000	40,500	53,300	56,600		
610 ~ 1000		32,300	40,900	43,100	44,300	48,200	62,900	66,800		
1010 ~ 1400		35,400	46,700	48,800	49,900	56,600	73,200	77,800		
1410 ~ 1800		38,500	52,300	54,400	<b>55,500</b>	64,500	83,100	88,400		
1810 ~ 2200		41,500	58,100	59,100	62,000	73,300	96,400	102,600		
2210 ~ 2600		44,300	63,500	65,900	67,300	81,000	106,100	112,800		
2610 ~ 3000		47,200	69,000	71,800	72,900	91,200	116,500	123,900		

■ 幅2905mm以上の場合、幅寸法の1/2の位置で生地が重な合わせ(ジョイント)になります。  
■ 幅495mm以下は高さ1500mm以下での製作。

価格表 掲載ページ (仕様書)	チェーン操作			コード操作	ハンドル操作
	フィーク	P.46	P.48	P.50	
	ペルレ	P.52	P.54	P.56	

価格表に掲載している  
製品本体価格とは別に  
物流諸経費を申し受けます。

\*ペア/ダブルは、仕様書「価格」ページをご確認ください。

# ラジエ遮熱

PS-5415~5417



F☆☆☆☆  
ポリエステル100%

製品画像



ペルレ ダブル 手前生地：PS-5221 ライフ(ナチュラルアイボリー) 奥生地：PS-5416 ラジエ遮熱(アイボリー) 部品色：マットホワイト



室内温度の上昇を抑える遮熱生地です。

PS-5415(キナリ)の場合

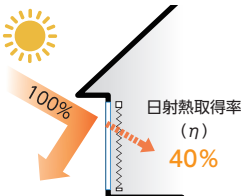

電気使用量	17.2%	削減
電気代	6,771円	節約
CO <sub>2</sub> 排出量	103kg	削減

上記は、「住宅」に製品を取付けた時の夏季4ヶ月(6月~9月)の省エネシミュレーションです。  
※ガラス窓のみとの比較です。  
シミュレーション条件については151ページ。



一般の生地(シースルー)と比較して、紫外線遮蔽率の高い生地です。家具や床材の日焼けを防ぎます。



繊維上の細菌の増殖を抑制する抗菌効果のある生地です。

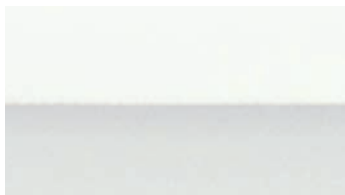

PS-5415

キナリ

ミディアム

遮熱ランク B



PS-5416

アイボリー

ミディアム

遮熱ランク B



PS-5417

ライトグレー

ミディアム

遮熱ランク C

PS-5415(キナリ)の場合

UVカット率 : 86.8%

(紫外線遮蔽率)



PS-5415

POINT

ドレープ・レースを1台に配して  
光と視線をコントロール!  
日中のプライバシーを守ります。

ペア



2枚の生地を  
上下に配置。  
上下生地の分量を、  
自由に調節できます。

ダブル



2枚の生地を  
前後に配置。  
前後別々に、  
上げ下げできます。

フィューチェーン操作 価格 [単位:円(税別)]

高さ (mm)	幅	420 ~800	805 ~1200	1205 ~1600	1605 ~2000
300 ~ 600		33,900	41,100	43,600	44,900
610 ~ 1000		37,100	47,000	49,600	50,900
1010 ~ 1400		40,700	53,700	56,100	57,400
1410 ~ 1800		44,300	60,100	62,600	<b>63,800</b>
1810 ~ 2200		47,700	66,800	68,000	71,300
2210 ~ 2600		50,900	73,000	75,800	77,400
2610 ~ 3000		54,300	79,400	82,600	83,800

■ 幅695mm以下は高さ1500mm以下での製作。

ペルレチェーン操作 価格 [単位:円(税別)]

高さ (mm)	幅	320 ~800	805 ~1200	1205 ~1600	1605 ~2000	2005 ~2400	2405 ~2800	2805 ~3000
300 ~ 600		29,500	35,700	37,900	39,000	40,500	53,300	56,600
610 ~ 1000		32,300	40,900	43,100	44,300	48,200	62,900	66,800
1010 ~ 1400		35,400	46,700	48,800	49,900	56,600	73,200	77,800
1410 ~ 1800		38,500	52,300	54,400	<b>55,500</b>	64,500	83,100	88,400
1810 ~ 2200		41,500	58,100	59,100	62,000	73,300	96,400	102,600
2210 ~ 2600		44,300	63,500	65,900	67,300	81,000	106,100	112,800
2610 ~ 3000		47,200	69,000	71,800	72,900	91,200	116,500	123,900

■ 幅2005mm以上の場合、幅寸法の1/2の位置で生地が重ね合わせ(ジョイント)になります。

■ 幅495mm以下は高さ1500mm以下での製作。

価格表  
掲載ページ  
(仕様書)

	チェーン操作	コード操作	ハンドル操作
フィュー	P.46	P.48	P.50
ペルレ	P.52	P.54	P.56

価格表に掲載している  
製品本体価格とは別に  
物流諸経費を申し受けます。

\*ペア/ダブルは、仕様書「価格」ページをご確認ください。

ラジエ遮熱

PS-5415  
~5417

透過性

透けにくい

- 遮光
- プライバシー
- ミディアム
- シースルー

透けやすい

性能

遮熱

UVカット

ミラーレース

はっ水

ホコリ防止

抗菌

抗かび

グリーン購入法

広幅

価格の目安

low

- A
- B
- C
- D
- E
- F
- G

high

部品色

マットホワイト

ライトグレー

ダークブラウン

ブラック

ファインホワイト(体目調)

ナチュラルブラウン(体目調)

グレイジュ(木目調)

セピア(木目調)

ダークブラウン(木目調)

## 遮熱効果に優れた生地を選んで 賢く省エネ、さらに快適に

室内を暑くする熱エネルギーの約73%が窓を通して侵入します。遮熱性能に優れた生地は熱エネルギーの侵入を軽減し、室内を快適に保ちます。さらに省エネ効果、環境対策も可能に。



省エネシミュレーション



<https://www.blind.co.jp/products/eco/>

- 製品・色柄を選んで、省エネ効果のシミュレーションができます。
- 異なる製品・色柄でのシミュレーション結果の比較も可能です。



### 遮熱マークについて



日本インテリア協会の判定基準に適合することを示すマークです。  
(対象生地:透過性「ミディアム」「シースルー」)

遮熱

特殊な糸や繊維により遮熱効果を高める工夫をし、当社独自の判定基準(一般生地と比較して高い遮熱効果を有すること)を満たした生地を示すマークです。遮熱性能に応じて5段階(S~D)にランク分けしています。

太陽の熱が日射遮蔽物(ガラス+製品)を通してどれだけ室内に入るかを表す「日射熱取得率」を基準に、遮熱ランクを5段階(S~D)に分けています。遮熱ランクが高い生地ほど省エネ性能が高く、冷房効率アップ・電気代の節約に繋がります。

※遮熱ランクは生地色により異なります。詳しくは150ページをご確認ください。

遮熱  
S

遮熱ランクS

日射熱取得率( $\eta$ )  
~0.20

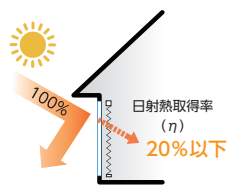

遮熱  
A

遮熱ランクA

日射熱取得率( $\eta$ )  
0.21~0.30

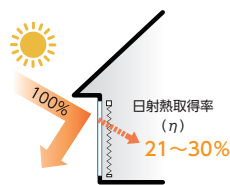

遮熱  
B

遮熱ランクB

日射熱取得率( $\eta$ )  
0.31~0.40

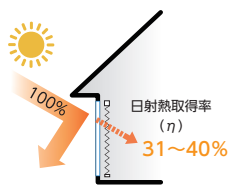

遮熱  
C

遮熱ランクC

日射熱取得率( $\eta$ )  
0.41~0.50

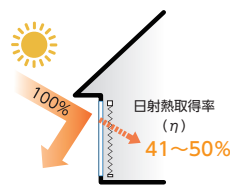

遮熱  
D

遮熱ランクD

日射熱取得率( $\eta$ )  
0.51~

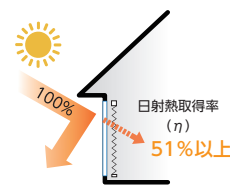

## ノータ遮熱

PS-5406~5408



F☆☆☆☆ ポリエステル100%

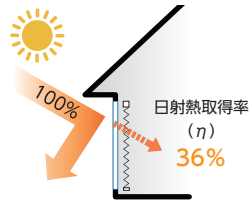

電気使用量	18.3%	削減
電気代	7,191円	節約
CO <sub>2</sub> 排出量	110kg	削減

PS-5406(ホワイト)の場合



## ジュルネ遮熱

PS-5409~5411



F☆☆☆☆ ポリエステル100%

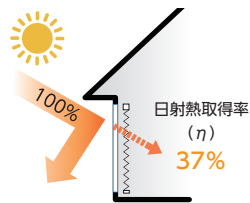

電気使用量	18.2%	削減
電気代	7,141円	節約
CO <sub>2</sub> 排出量	109kg	削減

PS-5409(ホワイト)の場合



## ソルベ遮熱

PS-5412~5414



F☆☆☆☆ ポリエステル100%  
(再生ポリエステル約 31% 使用)

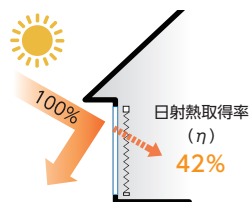

電気使用量	16.1%	削減
電気代	6,308円	節約
CO <sub>2</sub> 排出量	96kg	削減

PS-5412(キナリ)の場合



## ラジエ遮熱

PS-5415~5417



F☆☆☆☆ ポリエステル100%

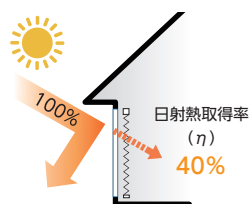

電気使用量	17.2%	削減
電気代	6,771円	節約
CO <sub>2</sub> 排出量	103kg	削減

PS-5415(キナリ)の場合



ノータ遮熱



PS-5406  
ホワイト  
ミディアム  
遮熱ランク B

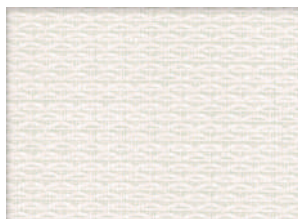

PS-5407  
アイボリー  
ミディアム  
遮熱ランク B

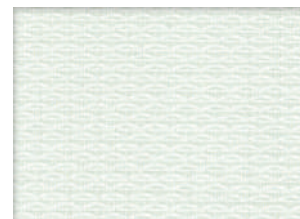

PS-5408  
ミント  
ミディアム  
遮熱ランク B

ジュルネ遮熱

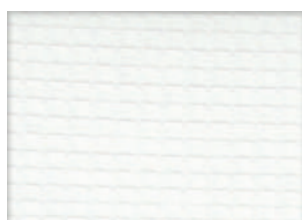

PS-5409  
ホワイト  
シースルー  
遮熱ランク B

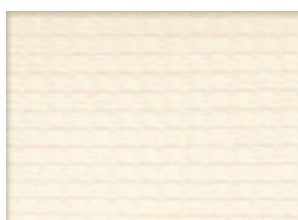

PS-5410  
アイボリー  
シースルー  
遮熱ランク B



PS-5411  
アイスグレー  
シースルー  
遮熱ランク C

ソルベ遮熱



PS-5412  
キナリ  
シースルー  
遮熱ランク C

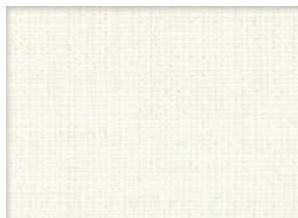

PS-5413  
アイボリー  
シースルー  
遮熱ランク C



PS-5414  
グレー  
シースルー  
遮熱ランク C

ラジエ遮熱

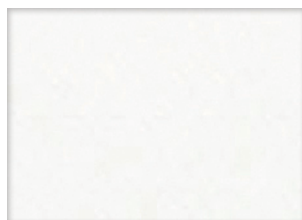

PS-5415  
キナリ  
ミディアム  
遮熱ランク B

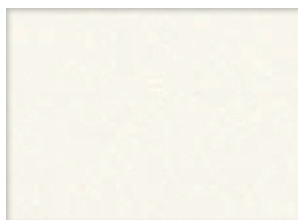

PS-5416  
アイボリー  
ミディアム  
遮熱ランク B

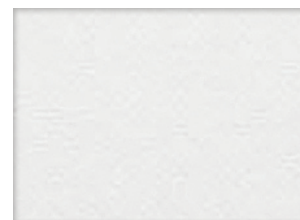

PS-5417  
ライトグレー  
ミディアム  
遮熱ランク C



PS-5408  
ミント



PS-5407  
アイボリー



PS-5406  
ホワイト

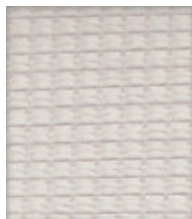

PS-5411  
アイスグレー



PS-5410  
アイボリー

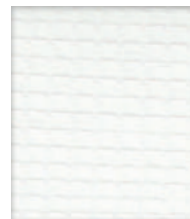

PS-5409  
ホワイト



PS-5414  
グレー



PS-5413  
アイボリー

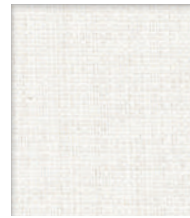

PS-5412  
キナリ



PS-5417  
ライトグレー



PS-5416  
アイボリー

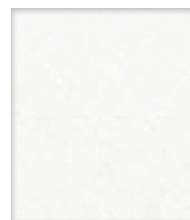

PS-5415  
キナリ

# シフォン

PS-5418~5419

共通柄



F☆☆☆☆  
ポリエステル100%

製品画像



ホームタコス ペルレ ベア 上生地:PS-5335 グリデ遮熱(キンチャ) 下生地:PS-5418 シフォン(ホワイト) 部品色:ブラック

麻のようなナチュラルな素材感が  
魅力のレース生地。  
光・視線をやわらかく通します。



PS-5418





PS-5418

ホワイト

シースルー

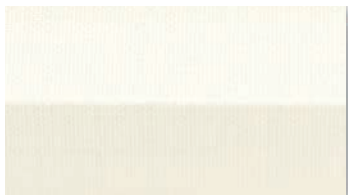

PS-5419

アイボリー

シースルー

PS-5418(ホワイト)の場合

**UVカット率 : 64.1%**

(紫外線遮蔽率)

POINT

ドレープ・レースを1台に配して  
光と視線をコントロール!  
日中のプライバシーを守ります。

ペア



2枚の生地を  
上下に配置。  
上下生地の分量を、  
自由に調節できます。

ダブル



2枚の生地を  
前後に配置。  
前後別々に、  
上げ下げできます。

シフォン  
PS-5418  
~5419

透過性

透けにくい

- 遮光
- プライバシー
- ミディアム
- シースルー

透けやすい

性能

- 遮熱
- UVカット
- ミラーレース
- はっ水
- ホコリ防止
- 抗菌
- 抗かび
- グリーン購入法
- 広幅

価格の目安

low

- A
- B
- C
- D
- E
- F
- G

high

部品色

- マットホワイト
- ライトグレー
- ダークブラウン
- ブラック
- ファインホワイト(木目調)
- ナチュラルブラウン(木目調)
- グレイジュ(木目調)
- セピア(木目調)
- ダークブラウン(木目調)

フィーク チェーン操作 価格 [単位:円(税別)]

高さ (mm)	幅	420	805	1205	1605
		~800	~1200	~1600	~2000
300 ~ 600		33,500	40,100	42,600	43,800
610 ~ 1000		36,600	45,400	48,000	49,300
1010 ~ 1400		39,600	51,300	53,900	55,200
1410 ~ 1800		42,900	57,400	59,800	<b>61,300</b>
1810 ~ 2200		46,200	63,600	64,600	67,900
2210 ~ 2600		49,000	69,000	72,000	73,300
2610 ~ 3000		52,200	75,000	77,900	79,200

■ 幅695mm以下は高さ1500mm以下での製作。

ペルレ チェーン操作 価格 [単位:円(税別)]

高さ (mm)	幅	320	805	1205	1605	2005	2405	2805
		~800	~1200	~1600	~2000	~2400	~2800	~3000
300 ~ 600		29,100	34,900	37,000	38,100	39,400	51,700	55,000
610 ~ 1000		31,800	39,500	41,700	42,900	46,400	60,300	64,100
1010 ~ 1400		34,400	44,600	46,900	48,000	53,700	69,900	74,200
1410 ~ 1800		37,300	49,900	52,000	<b>53,300</b>	61,000	78,600	83,500
1810 ~ 2200		40,200	55,300	56,200	59,000	68,900	91,200	96,800
2210 ~ 2600		42,600	60,000	62,600	63,700	75,800	99,700	105,900
2610 ~ 3000		45,400	65,200	67,700	68,900	83,600	109,200	115,900

■ 幅2005mm以上の場合、幅寸法の1/2の位置で生地が重ね合わせ(ジョイント)になります。

■ 幅495mm以下は高さ1500mm以下での製作。

価格表 掲載ページ (仕様書)	チェーン操作	コード操作	ハンドル操作
	フィーク	P.46	P.48
ペルレ	P.52	P.54	P.56

価格表に掲載している  
製品本体価格とは別に  
物流諸経費を申し受けます。

\*ペア/ダブルは、仕様書「価格」ページをご確認ください。

# エテルノ

PS-5420~5430

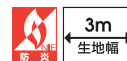

F☆☆☆☆  
ポリエステル100%

製品画像



ペルレ ダブル 手前生地：PS-5020 ホナミセキ(ラピスラズリ) 奥生地：PS-5426 エテルノ(ライトグレー) 部品色：ブラック

ニュアンスのある色合い、  
繊細な透け感が魅力の「エテルノ」1色。  
プレーンな風合いのポイル生地は  
さまざまなドレープと調和します。  
大きな窓にも対応できる、広幅対応(3m)生地です。



PS-5420



PS-5420  
キナリ

シースルー



PS-5421  
グレージュ

シースルー



PS-5422  
ブルーグリーン

シースルー



PS-5423  
アイボリー

シースルー



PS-5424  
ベージュ

シースルー



PS-5425  
グリーン

シースルー



PS-5426  
ライトグレー

シースルー

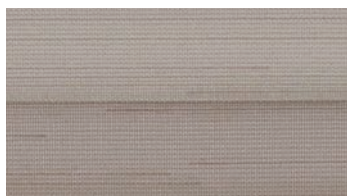

PS-5427  
ブラウン

シースルー



PS-5428  
ピンク

シースルー

PS-5420(キナリ)の場合  
**UVカット率 : 52.8%**  
(紫外線遮蔽率)



PS-5429  
チャコール

シースルー



PS-5430  
ブルー

シースルー

フィュー		チェーン操作 価格				[単位:円(税別)]			
高さ (mm)	幅	420 ~800	805 ~1200	1205 ~1600	1605 ~2000				
300 ~ 600		33,500	40,100	42,600	43,800				
610 ~ 1000		36,600	45,400	48,000	49,300				
1010 ~ 1400		39,600	51,300	53,900	55,200				
1410 ~ 1800		42,900	57,400	59,800	<b>61,300</b>				
1810 ~ 2200		46,200	63,600	64,600	67,900				
2210 ~ 2600		49,000	69,000	72,000	73,300				
2610 ~ 3000		52,200	75,000	77,900	79,200				

■ 幅695mm以下は高さ1500mm以下での製作。

ペルレ		チェーン操作 価格							[単位:円(税別)]						
高さ (mm)	幅	320 ~800	805 ~1200	1205 ~1600	1605 ~2000	2005 ~2400	2405 ~2800	2805 ~3000							
300 ~ 600		29,100	34,900	37,000	38,100	39,400	51,700	55,000							
610 ~ 1000		31,800	39,500	41,700	42,900	46,400	60,300	64,100							
1010 ~ 1400		34,400	44,600	46,900	48,000	53,700	69,900	74,200							
1410 ~ 1800		37,300	49,900	52,000	<b>53,300</b>	61,000	78,600	83,500							
1810 ~ 2200		40,200	55,300	56,200	59,000	68,900	91,200	96,800							
2210 ~ 2600		42,600	60,000	62,600	63,700	75,800	99,700	105,900							
2610 ~ 3000		45,400	65,200	67,700	68,900	83,600	109,200	115,900							

■ 幅495mm以下は高さ1500mm以下での製作。

価格表 掲載ページ (仕様書)	チェーン操作				コード操作		ハンドル操作	
	フィュー	P.46			P.48		P.50	
ペルレ		P.52			P.54		P.56	

\*ベア/ダブルは、仕様書「価格」ページをご確認ください。

価格表に掲載している  
製品本体価格とは別に  
物流諸経費を申し受けます。

エテルノ  
PS-5420  
~5430

透過性

- 透けにくい
- 遮光
- プライバシー
- ミディアム
- シースルー
- 透けやすい

性能

- 遮熱
- UVカット
- ミラーレース
- はっ水
- ホコリ防止
- 抗菌
- 抗かび
- グリーン購入法
- 広幅

価格の目安

- low
- A
- B
- C
- D
- E
- F
- G
- high

部品色

- マットホワイト
- ライトグレー
- ダークブラウン
- ブラック
- ファインホワイト(木目調)
- ナチュラルブラウン(木目調)
- グレージュ(木目調)
- セピア(木目調)
- ダークブラウン(木目調)



PS-5418



PS-5420

# シフォン

PS-5418~5419



F☆☆☆☆ ポリエステル100%



# エテルノ

PS-5420~5430

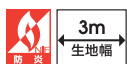

F☆☆☆☆ ポリエステル100%



シフォン



PS-5418  
ホワイト

シースルー

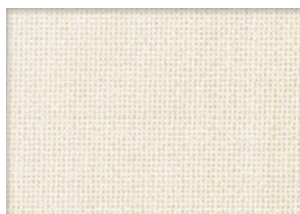

PS-5419  
アイボリー

シースルー

エテルノ

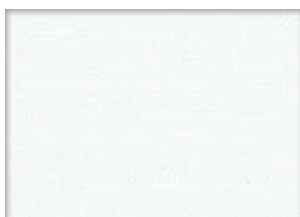

PS-5420  
キナリ

シースルー

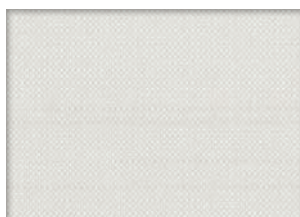

PS-5421  
グレージュ

シースルー

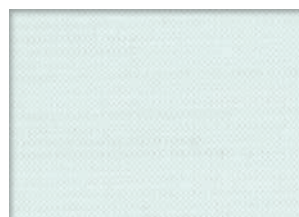

PS-5422  
ブルーグリーン

シースルー

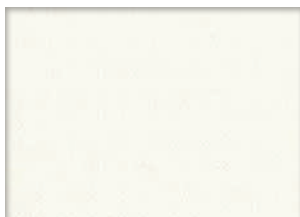

PS-5423  
アイボリー

シースルー

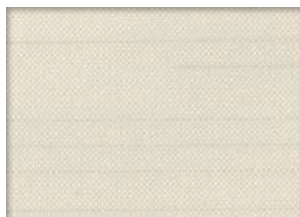

PS-5424  
ベージュ

シースルー

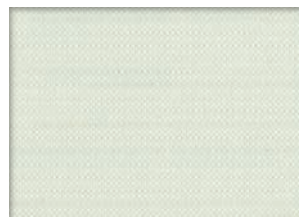

PS-5425  
グリーン

シースルー

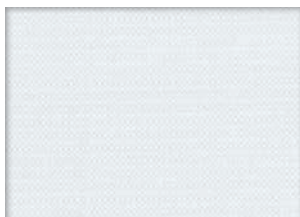

PS-5426  
ライトグレー

シースルー

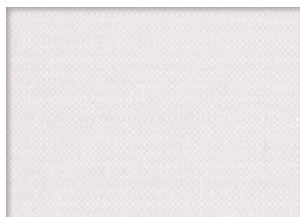

PS-5427  
ブラウン

シースルー

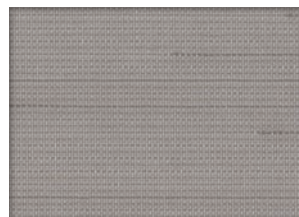

PS-5428  
ピンク

シースルー

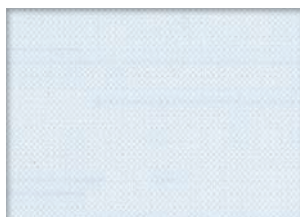

PS-5429  
チャコール

シースルー

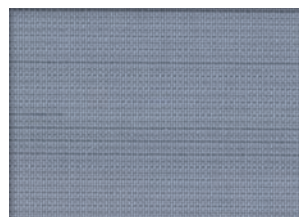

PS-5430  
ブルー

シースルー

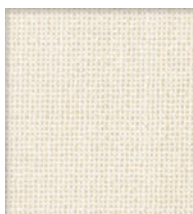

PS-5419  
アイボリー



PS-5418  
ホワイト

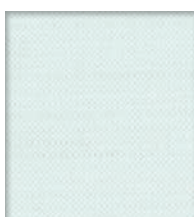

PS-5422  
ブルーグリーン

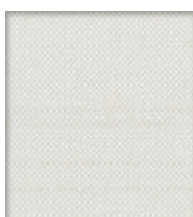

PS-5421  
グレージュ

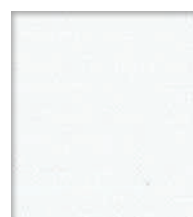

PS-5420  
キナリ

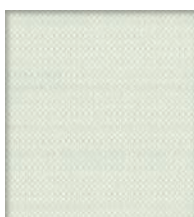

PS-5425  
グリーン



PS-5424  
ベージュ

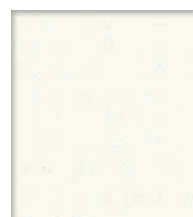

PS-5423  
アイボリー



PS-5428  
ピンク

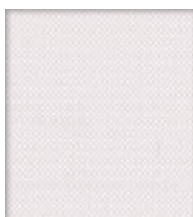

PS-5427  
ブラウン

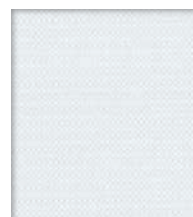

PS-5426  
ライトグレー

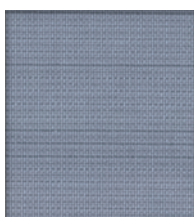

PS-5430  
ブルー

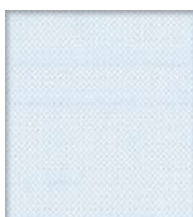

PS-5429  
チャコール

# 生地透過性

用途やシーンに応じた透過性の生地を選ぶことで、よりいっそう快適に過ごせます。

Q. 朝、明るくて目が覚めてしまう。  
どうしたらいいの？

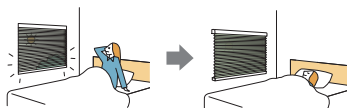

A.

- ・透過性「遮光」の生地にすると、朝日を遮り朝の目覚めもすっきり。なかでも遮光性に優れた遮光1級の生地がおすすめです。
- ・日射を最小限に抑えるためには、窓面を覆う「正面付け」で大きめに製品を取付けてください。窓枠内に取付けると左右のすき間から光が漏れます。



正面付け



天井付け (窓枠内)

- ・スマートフォンやリモコンで操作できる電動のホームタコス。タイマー予約でさらに快適な目覚めをサポート。

スマホ操作

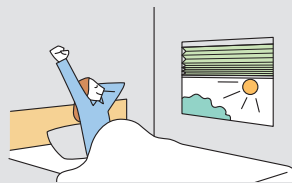

起床時間に合わせて朝日を探り入れたり、照明と連動させたり、便利な機能でさらに快適な環境をつくります。



〈シーン画面〉

Q. 日中過ごすリビングでは、眩しさを抑えながらも明るく過ごしたい。



A.

- ・透過性「シースルー」の生地が最も明るく採光できます。ドレープとレースを1台に配した「ペア」「ダブル」にすれば、カーテン感覚で使い分けができるので、日中は外の眺めを楽しみながら、直射日光を防いで快適に過ごせます。

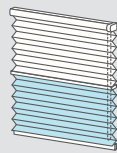

ペア



- ・生地を降ろしていても日中採光ができ、夜に外から室内が見えないようにするには、透過性「プライバシー」の生地がおすすめです

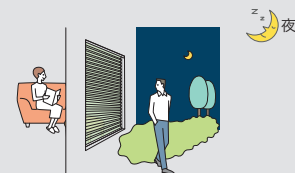

夜

タチカワブラインドでは、生地の透過性を4つに分類しています。

遮光	透過性		
<p><b>遮光</b></p> <p>遮光率99.40%以上の遮光性の高い生地です。 遮光率によって1級～3級まであります。[JIS-L 1055A法] 1級はさらに5段階に分類しています。[NIF法(特許 第5437308号)]</p> <div style="display: flex; justify-content: space-around;"> <div style="text-align: center;"> <p>1級 遮光率 99.99%以上</p> </div> <div style="text-align: center;"> <p>2級 遮光率 99.80%以上 99.99%未満</p> </div> <div style="text-align: center;"> <p>3級 遮光率 99.40%以上 99.80%未満</p> </div> </div>	<p><b>プライバシー</b></p> <p>夜間、外から室内を見て、窓から1m離れたところの人がいるのが分からない。</p>	<p><b>ミディアム</b></p> <p>夜間、外から室内を見て、窓から1m離れた人の輪郭が分かる。</p>	<p><b>シースルー</b></p> <p>夜間、外から室内を見て、窓から1m離れた人の表情が分かる。</p>

透けにくい

透けやすい

※日本インテリア協会の判定基準（遮光率 99.40%以上）に基づき、遮光等級・マークを表示しています。

●試験方法：カーテンの遮光性能試験方法（JIS L 1055A 法 100,000lx）

※上記遮光率は生地単体の遮光率であり、製品を取付けた場合は施工方法により異なります。

※この製品は構造上完全に光漏れを防ぐことはできません。光漏れを少なくするには、窓枠より大きめに製品を取付けることをおすすめします。





# 生地透過性

同じ生地でも部屋の照明の具合によって透け方は異なります。  
ご購入の際は、実物サンプルにてご確認ください。

透けにくい  
透けやすい

## 遮光

遮光率99.40%以上の遮光性の高い生地です。  
遮光率によって1級～3級まであります。[JIS-L 1055A法]  
1級はさらに5段階に分類しています。  
[NIF法(特許 第5437308号)]

\*製品の特性上、完全に遮光することはできません。



遮光率  
99.99%以上

1級



遮光率  
99.80%以上  
99.99%未満

2級



遮光率  
99.40%以上  
99.80%未満

3級

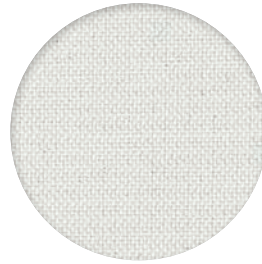

PS-5301 ピアット遮光 (マットホワイト)

## プライバシー

夜間、外から室内を見て、窓から1m離れたところに  
人がいるのが分からない。



PS-5220 ライフ (アイボリー)

## ミディアム

夜間、外から室内を見て、窓から1m離れた人の  
輪郭が分かる。



PS-5051 ミズホ (ウスシロ)

## シースルー

夜間、外から室内を見て、窓から1m離れた人の  
表情が分かる。



PS-5423 エテルノ (アイボリー)



# マークの見方

使う場所や目的に合った生地選びにお役立てください。

タチカワブラインドでは、3つのポイントに合った生地性能をご用意しています。

## 安心・安全な暮らし

安全で快適な暮らしのための性能

## 環境にやさしい暮らし

環境負荷を低減するための性能

## クリーンな暮らし

清潔な暮らしをおくるための性能

### 安心・安全



<b>ホルムアルデヒド対策品</b>	インテリアファブリックス性能評価協議会の自主基準に基づく、F☆☆☆☆認定品です。	
<b>防炎</b>	防炎認定品です。 消防法施行規則に基づく防炎性能試験に合格したことを示すマークです。 ※日本インテリア協会の判定基準に適合することを示すマークです。	
<b>遮光</b>	遮光率99.40%以上の遮光性の高い生地です。 ※遮光等級は日本インテリア協会の基準に基づいています。 ※製品の特性上、完全に遮光することはできません。	
<b>UVカット</b>	紫外線の遮断率が高く、家具や床材の日焼けを防ぎます。 一般のシースルー生地と比較して紫外線遮断率の高い生地です。 ※日本インテリア協会の判定基準に適合することを示すマークです。	
<b>ミラーレース</b>	日中は屋外から室内が見えにくい特長があります。 生地の裏面に光沢糸が編み込まれており、光を受けるとミラー効果によって、日中は屋外から室内が見えにくくなります。	

### 環境



<b>遮熱</b>	遮熱効果のある生地です。 日本インテリア協会の判定基準に適合することを示すマークです。	
<b>グリーン購入法適合品</b>	グリーン購入法の基準に適合した生地です。 生地に使用される繊維のうち、再生ポリエステルを繊維部分の全体重量比25%以上使用されている生地にグリーン購入法適合マークを表示しています。 グリーン購入法*とは、国などの公共機関が物品を調達する際に、環境に配慮した製品やサービスを優先的に調達することを推進し、環境への負荷が少ない持続可能な社会を構築することを目的として施行されました。 ※正式名称は「国等による環境物品等の調達の推進等に関する法律」	

### クリーン





<b>はっ水</b>	はっ水効果のある生地です。 生地の表面にはっ水加工を施しており、水を弾くので、シミや汚れが付きにくく、製品を綺麗に保ちます。	
<b>抗菌</b>	生地に抗菌加工を施しています。 生地上の特定の細菌の増殖を抑制する加工を施した生地です。	
<b>抗かび</b>	抗かび効果のある生地です。 JIS Z 2911かび抵抗性試験方法に準じた試験を行い、優れた抵抗性を示した生地です。 ※かびの種類・使用環境によりかびが発生する場合があります。 ※当社独自の試験であり、性能を保証するものではありません。	
<b>ホコリ防止</b>	生地にホコリが付くのを防ぎます。 乾燥時の帯電を防いで、生地のくすみの原因であるホコリの付着を抑制します。	

### その他

<b>広幅対応</b> ※ペルシのみ	広幅対応できます。 幅2mを超える製品を1台(ジョイントなし)で製作することができます。 ※「広幅対応」以外でも幅2mを超えるサイズで製作できる生地もあります。 詳しくは各製品仕様ページの「生地の重ね合わせ(ジョイント)」をご覧ください。	
-----------------------	--	--

**生地透過性** 生地の透過性を実物サンプルで確認できます。詳しくは、144ページをご覧ください。

遮光		透過性		
<p style="text-align: center;"><b>遮光</b></p> <p>遮光率99.40%以上の遮光性の高い生地です。 遮光率によって1級～3級まであります。[JIS-L 1055A法] 1級はさらに5段階に分類しています。[NIF法(特許 第5437308号)] 詳しくは154ページをご覧ください。</p> <div style="display: flex; justify-content: space-around;"> <div style="text-align: center;">   <b>1級</b>                      遮光率 99.99%以上                 </div> <div style="text-align: center;">   <b>2級</b>                      遮光率 99.80%以上 99.99%未満                 </div> <div style="text-align: center;">   <b>3級</b>                      遮光率 99.40%以上 99.80%未満                 </div> </div>		<p style="text-align: center;"><b>プライバシー</b></p> <p>夜間、外から室内を見て、窓から1m離れたところに人がいるのが分からない。</p>	<p style="text-align: center;"><b>ミディアム</b></p> <p>夜間、外から室内を見て、窓から1m離れた人の輪郭が分かる。</p>	<p style="text-align: center;"><b>シースルー</b></p> <p>夜間、外から室内を見て、窓から1m離れた人の表情が分かる。</p>

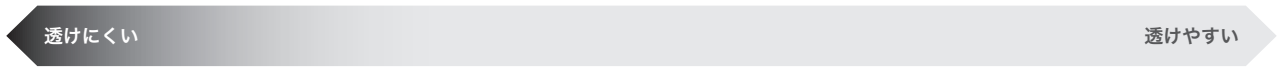

**価格の目安**

価格の目安	参考価格
A	43,900円
B	48,600円
C	53,300円
D	55,500円
E	58,800円
F	61,300円
G	65,900円

ベルレ チェーン操作  
幅1800mm×高さ1800mmの場合  
※一部の生地は条件が異なります。

**共通柄**

同じ柄で他の製品とコーディネートすることができます。  
詳しくは、158ページの「共通柄一覧」をご覧ください。



ロールスクリーン  
ラルクシールドとの共通柄



タテ型ブラインド  
ラインドレープとの共通柄

# 性能データ

環境にやさしい暮らしのために



## 遮熱

夏の強い日射しや西日のあたる窓に「遮熱生地」で賢く省エネを。

暑い夏の季節、屋外から室内へ入ってくる熱エネルギーを100%とすると、窓などの開口部から室内に入ってくる熱エネルギーは実に約73%といわれています。暑い夏を快適に過ごすためには、窓から侵入するエネルギーを軽減する「遮熱」がとても重要です。

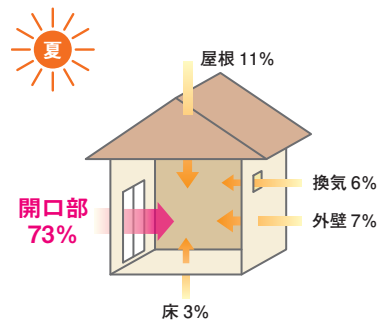

### 遮熱性能について

日射熱取得率( $\eta$ ) : 日射遮蔽物(ガラス+製品)を通して日射熱が室内に流入する割合。数値が小さいほど遮熱性能が高いです。

日射遮蔽係数(SC) : 3mm単板透明ガラス(フロート板ガラス:FL3)の日射熱取得率を1( $\eta=0.88$ )とした場合の、日射遮蔽物(窓ガラス+製品)の日射熱取得率の相対値。数値が小さいほど遮熱性能が高いです。

#### ■製品を取付けた場合

生地 : コモド遮熱(ホワイト)  
窓ガラス : 12mm複層ガラス(住宅)

#### ■窓ガラスのみの場合

窓ガラス : 3mm単板透明ガラス

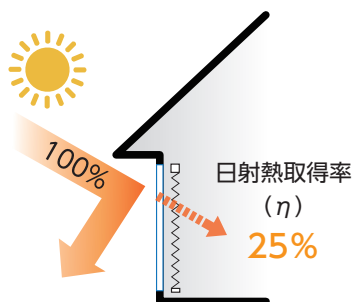

日射遮蔽係数 = 0.28 (= 0.25 / 0.88)

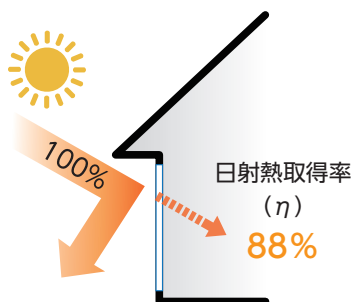

日射遮蔽係数 = 1

### 生地の光学特性について

日射反射率 : 生地単体が、日射熱を室外に反射する割合。数値が大きいほど遮熱性能が高いです。

日射透過率 : 生地単体が、日射熱を透過して室内に入れ込む割合。数値が小さいほど遮熱性能が高いです。

可視光反射率 : 生地単体が、可視光(人間の目が光として感知できる波長)を反射する割合。数値が大きいほど外光を反射するため、室内が暗くなります。

可視光透過率 : 生地単体が、可視光(人間の目が光として感知できる波長)を透過する割合。数値が大きいほど外光を室内に採り入れるため、室内を明るくすることができます。

※上記は、分光光度計による測定値をJIS R 3106『板ガラス類の透過率・反射率・放射率・日射熱取得率の試験方法』を準拠し算出。



## 省エネシミュレーション



<https://www.blind.co.jp/products/eco/>

- 製品・色柄を選んで、省エネ効果のシミュレーションができます。
- 異なる製品・色柄でのシミュレーション結果の比較も可能です。

## 遮熱マークについて



日本インテリア協会の判定基準に適合することを示すマークです。  
(対象生地:透過性「ミディアム」「シースルー」)

### 遮熱

特殊な糸や繊維により遮熱効果を高める工夫をし、当社独自の判定基準(一般生地と比較して高い遮熱効果を有すること)を満たした生地に示すマークです。  
遮熱性能に応じて5段階(S~D)にランク分けしています。

## 遮熱ランクについて

太陽の熱が日射遮蔽物(ガラス+製品)を通してどれだけ室内に入るかを表す「日射熱取得率」を基準に、遮熱ランクを5段階(S~D)に分けています。遮熱ランクが高い生地ほど省エネ性能が高く、冷房効率アップ・電気代の節約に繋がります。

※遮熱ランクは生地色により異なります。詳しくは150ページをご確認ください。

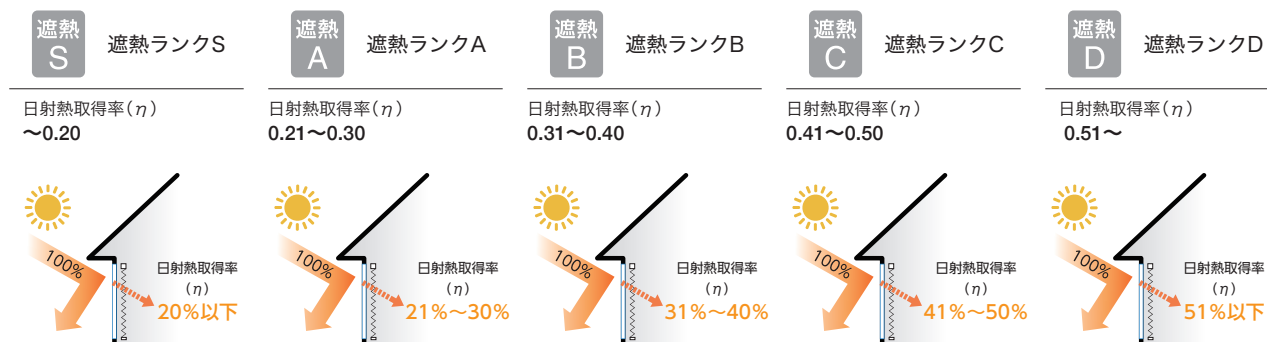

## 遮熱生地の紹介

遮熱生地を使用したブリーツスクリーンを「住宅」に夏季4ヵ月(6月~9月)取付けた場合の、省エネ効果のシミュレーションです。

※「ガラスのみ」との比較です。

※シミュレーション条件および年間の省エネ効果のシミュレーションは151ページをご確認ください。

生地名	生地No.	カテゴリー	透過性	生地性能	遮熱性能による効果			
					生地	電気使用量	電気代	CO <sub>2</sub> 排出量
コモド遮熱	PS-5210 ~ 5211	無地	プライバシー	遮熱 A	PS-5210 [遮熱ランクA]	21.5% 削減	8,424円 節約	129kg 削減
ミスト遮熱	PS-5201 ~ 5209	無地	プライバシー	遮熱 A 3m 生地幅	PS-5201 [遮熱ランクA]	19.8% 削減	7,787円 節約	119kg 削減
ホナミ遮熱	PS-5027 ~ 5050	トキ (和紙調)	プライバシー	遮熱 B ホコリ防止 2.5m 生地幅	PS-5027 [遮熱ランクB]	18.7% 削減	7,340円 節約	112kg 削減
ノータ遮熱	PS-5406 ~ 5408	レース	ミディアム	遮熱 B 透熱 UVカット ホコリ防止	PS-5406 [遮熱ランクB]	18.3% 削減	7,191円 節約	110kg 削減
ジュルネ遮熱	PS-5409 ~ 5411	レース	シースルー	遮熱 B 透熱 UVカット ミラーレース	PS-5409 [遮熱ランクB]	18.2% 削減	7,141円 節約	109kg 削減
ラジエ遮熱	PS-5415 ~ 5417	レース	ミディアム	遮熱 B 透熱 UVカット 抗菌	PS-5415 [遮熱ランクB]	17.2% 削減	6,771円 節約	103kg 削減
ソルベ遮熱	PS-5412 ~ 5414	レース	シースルー	遮熱 C 透熱 UVカット 抗菌 抗かび 9 2.9m 生地幅	PS-5412 [遮熱ランクC]	16.1% 削減	6,308円 節約	96kg 削減

全生地の遮熱ランク  
についてはこちら



# 性能データ

**住宅**における省エネ性能(光学特性と熱的性能) [ガラス条件:12mm(FL3+A6+FL3)複層ガラス]

※FL:フロート板ガラス A:中空層

生地名	色名	透過性	生地No. (PS-)	光学特性(生地単体)				熱的性能(全閉時)			遮熱 ランク
				日射		可視光		ガラス条件:12mm(FL3+A6+FL3)複層ガラス			
				反射率 (%)	透過率 (%)	反射率 (%)	透過率 (%)	熱貫流率[U] (W/m <sup>2</sup> ・K)	日射熱取得率 [η]	日射遮蔽係数 [SC]	
ホナミ遮熱	ウスシロ	プライバシー	5027	59.5	35.4	63.5	33.9	2.8	0.35	0.40	遮熱B
	シロネズ		5028	60.5	32.2	61.6	28.2		0.35	0.40	遮熱B
	シラアイ		5029	56.6	29.1	51.8	21.2		0.37	0.42	遮熱B
	シラチャ		5030	58.7	37.5	62.3	35.4		0.35	0.40	遮熱B
	ギンネズ		5031	53.1	32.3	47.8	23.6		0.39	0.44	遮熱B
	ヒスイ		5032	49.0	35.0	42.5	25.6		0.41	0.47	遮熱C
	クルミ		5033	49.4	27.5	38.9	15.4		0.41	0.47	遮熱C
	ウルミイロ		5034	40.2	21.2	15.2	3.1		0.45	0.51	遮熱C
	アイ		5035	38.6	24.5	15.4	5.6		0.46	0.52	遮熱C
	ミヤコ		5036	42.8	24.0	21.0	6.3		0.44	0.50	遮熱C
	ツルバミ		5037	36.2	22.2	5.8	1.4		0.47	0.53	遮熱C
	ノウコン		5038	35.8	21.9	8.3	2.0		0.48	0.55	遮熱C
	ハイザクラ		5039	54.1	31.7	47.6	22.5		0.38	0.43	遮熱B
	チョウジ		5040	57.5	34.2	58.8	30.4		0.36	0.41	遮熱B
	ウグイス		5041	54.2	32.6	53.1	26.8		0.38	0.43	遮熱B
	フジネズ		5042	42.7	26.1	22.6	8.2		0.44	0.50	遮熱C
	カラシ		5043	47.5	29.5	39.3	18.1		0.42	0.48	遮熱C
	ウスクサ		5044	47.7	28.4	36.3	15.7		0.42	0.48	遮熱C
	ナデシコ		5045	50.8	33.8	44.6	24.4		0.40	0.45	遮熱B
	シブチャ		5046	46.5	28.2	32.3	13.7		0.42	0.48	遮熱C
ヤナギハ	5047	46.0	24.9	29.1	9.3	0.42	0.48	遮熱C			
ベニガラ	5048	44.1	30.4	26.2	13.5	0.43	0.49	遮熱C			
クリカワ	5049	38.7	22.2	12.5	3.3	0.46	0.52	遮熱C			
アカズミ	5050	37.5	24.2	8.0	2.5	0.47	0.53	遮熱C			
ミスト遮熱	ホワイト	プライバシー	5201	73.2	21.5	79.6	19.4	2.5	0.27	0.31	遮熱A
	スキンベージュ		5202	69.1	19.1	68.6	12.3		0.29	0.33	遮熱A
	クレイブルー		5203	67.1	17.2	62.2	7.9		0.31	0.35	遮熱B
	アイシーグレー		5204	68.2	18.3	64.9	10.2		0.30	0.34	遮熱A
	フオーン		5205	60.0	15.5	44.3	2.9		0.35	0.40	遮熱B
	ダスティグリーン		5206	53.3	14.4	27.3	0.9		0.38	0.43	遮熱B
	グレージュ		5207	65.5	17.0	58.6	7.0		0.32	0.36	遮熱B
	アッシュブラウン		5208	46.8	13.3	12.6	0.2		0.42	0.48	遮熱C
	チャコール		5209	45.6	13.2	10.2	0.2		0.42	0.48	遮熱C
コモド遮熱	ホワイト	プライバシー	5210	78.5	17.3	83.1	15.2	2.5	0.25	0.28	遮熱A
	アイスグレー		5211	77.3	15.0	80.1	8.3		0.25	0.28	遮熱A
ノータ遮熱	ホワイト	ミディアム	5406	57.2	36.6	62.1	35.9	3.0	0.36	0.41	遮熱B
	アイボリー		5407	56.1	36.0	59.8	34.4		0.36	0.41	遮熱B
	ミント		5408	55.0	34.8	56.2	31.4		0.37	0.42	遮熱B
ジュールネ遮熱	ホワイト	シースルー	5409	56.4	40.3	59.0	39.4	3.0	0.37	0.42	遮熱B
	アイボリー		5410	55.4	39.5	56.9	37.8		0.38	0.43	遮熱B
	アイスグレー		5411	48.3	39.9	43.1	34.7		0.41	0.47	遮熱C
ソルベ遮熱	キナリ	シースルー	5412	44.8	48.3	47.7	49.3	3.0	0.42	0.48	遮熱C
	アイボリー		5413	44.9	47.0	46.5	46.9		0.42	0.48	遮熱C
	グレー		5414	40.5	46.4	36.8	41.1		0.44	0.50	遮熱C
ラジエ遮熱	キナリ	ミディアム	5415	49.7	46.5	53.6	45.0	2.7	0.40	0.45	遮熱B
	アイボリー		5416	49.1	46.7	53.0	45.1		0.40	0.45	遮熱B
	ライトグレー		5417	48.4	46.2	50.3	42.9		0.41	0.47	遮熱C

●光学特性と熱的性能の算出条件

- ・光学特性算出条件 : 分光光度計による測定値をJIS R3106『板ガラス類の透過率・反射率・放射率の試験方法』を準拠し算出。
- ・熱貫流率算出条件 : JIS A4710『建具の断熱性試験方法』に準拠し算出した熱貫流率を基に、一般複層ガラス窓と遮蔽物を組み合わせた際の熱貫流率を算出。  
一般複層ガラス窓は、12mm(FL3+A6+FL3)の複層ガラスとアルミ樹脂複合サッシの構成。
- ・日射熱取得率算出条件 : JIS A2103『窓及びドアの熱性能-日射熱取得率の計算』に準拠し、一般複層ガラス窓と遮蔽物を組み合わせた際の夏季日射熱取得率を算出。  
一般複層ガラス窓は、12mm(FL3+A6+FL3)の複層ガラスとアルミ樹脂複合サッシの構成。

※上記数値は当社独自の試験で算出したものであり、性能を保証するものではありません。



## 住宅における省エネシミュレーション

### ■年間

カテゴリー	生地名	生地No. (PS-)	電気 使用量	電気代	CO <sub>2</sub> 排出量	窓ガラスのみとの比較			一般生地との比較			
						電気使用量	電気代	CO <sub>2</sub> 排出量	比較対象	電気使用量	電気代	CO <sub>2</sub> 排出量
トキ(和紙調)	ホナミ遮熱	5027	2,164kWh	64,478円	984kg	12.4% 削減	9,164円 節約	140kg 削減	ミズホ	1.1% 削減	734円 節約	11kg 削減
無地	ミスト遮熱	5201	2,129kWh	63,457円	969kg	13.8% 削減	10,184円 節約	156kg 削減	マカロンラテ	1.0% 削減	673円 節約	10kg 削減
	コモド遮熱	5210	2,100kWh	62,572円	955kg	15.0% 削減	11,070円 節約	169kg 削減	マカロンラテ	2.4% 削減	1,559円 節約	24kg 削減
レース	ノータ遮熱	5406	2,159kWh	64,324円	982kg	12.7% 削減	9,318円 節約	142kg 削減	エテルノ	5.2% 削減	3,554円 節約	54kg 削減
	ジュルネ遮熱	5409	2,184kWh	65,094円	994kg	11.6% 削減	8,548円 節約	131kg 削減	エテルノ	4.1% 削減	2,784円 節約	43kg 削減
	ソルベ遮熱	5412	2,205kWh	65,703円	1,003kg	10.8% 削減	7,938円 節約	121kg 削減	エテルノ	3.2% 削減	2,174円 節約	33kg 削減
	ラジエ遮熱	5415	2,191kWh	65,306円	997kg	11.3% 削減	8,336円 節約	127kg 削減	エテルノ	3.8% 削減	2,572円 節約	39kg 削減

#### 〈比較対象〉

区分	生地名	生地No. (PS-)	電気 使用量	電気代	CO <sub>2</sub> 排出量
窓ガラスのみ	12mm複層ガラス	-	2,471kWh	73,642円	1,124kg
一般生地	ミズホ	5051	2,188kWh	65,212円	996kg
	マカロンラテ	5235	2,152kWh	64,131円	979kg
	エテルノ	5420	2,278kWh	67,878円	1,036kg

### ■夏季4ヵ月(6月～9月)

カテゴリー	生地名	生地No. (PS-)	電気 使用量	電気代	CO <sub>2</sub> 排出量	窓ガラスのみとの比較			一般生地との比較			
						電気使用量	電気代	CO <sub>2</sub> 排出量	比較対象	電気使用量	電気代	CO <sub>2</sub> 排出量
トキ(和紙調)	ホナミ遮熱	5027	1,071kWh	31,919円	487kg	18.7% 削減	7,340円 節約	112kg 削減	ミズホ	0.9% 削減	276円 節約	4kg 削減
無地	ミスト遮熱	5201	1,056kWh	31,472円	481kg	19.8% 削減	7,787円 節約	119kg 削減	マカロンラテ	1.4% 削減	458円 節約	7kg 削減
	コモド遮熱	5210	1,035kWh	30,835円	471kg	21.5% 削減	8,424円 節約	129kg 削減	マカロンラテ	3.4% 削減	1,095円 節約	17kg 削減
レース	ノータ遮熱	5406	1,076kWh	32,068円	490kg	18.3% 削減	7,191円 節約	110kg 削減	エテルノ	5.4% 削減	1,813円 節約	28kg 削減
	ジュルネ遮熱	5409	1,078kWh	32,118円	490kg	18.2% 削減	7,141円 節約	109kg 削減	エテルノ	5.2% 削減	1,763円 節約	27kg 削減
	ソルベ遮熱	5412	1,106kWh	32,951円	503kg	16.1% 削減	6,308円 節約	96kg 削減	エテルノ	2.7% 削減	930円 節約	14kg 削減
	ラジエ遮熱	5415	1,090kWh	32,488円	496kg	17.2% 削減	6,771円 節約	103kg 削減	エテルノ	4.1% 削減	1,393円 節約	21kg 削減

#### 〈比較対象〉

区分	生地名	生地No. (PS-)	電気 使用量	電気代	CO <sub>2</sub> 排出量
窓ガラスのみ	12mm複層ガラス	-	1,317kWh	39,259円	599kg
一般生地	ミズホ	5051	1,080kWh	32,195円	492kg
	マカロンラテ	5235	1,071kWh	31,930円	488kg
	エテルノ	5420	1,137kWh	33,881円	517kg

#### 〈住宅における省エネシミュレーション条件〉

- 計算プログラム:多数室非定常熱負荷計算プログラム「LESCOM」
- 気象データ 標準気象データ(東京)
- 建物条件 戸建木造4LDKリビングルーム部分 24.2m<sup>2</sup>  
窓サイズ:東面1窓(1.8m<sup>2</sup>)、南面1窓(7.2m<sup>2</sup>)  
窓ガラス:12mm(FL3+A6+FL3)複層ガラス
- 空調設定 冷房:26℃/暖房:22℃
- 設置条件 冬季以外 常時全閉  
※冬季 昼間全開/夜間全閉

- 【換算条件】
- 空調機のエネルギー消費効率: COP3.0
- 電気代: 29.80円/kWh
- 電力CO<sub>2</sub>排出原単位: 0.455kg/kWh

※シミュレーション結果は、上記の条件で、当社独自のシミュレーションにより算出されたものであり、性能を保証するものではありません。

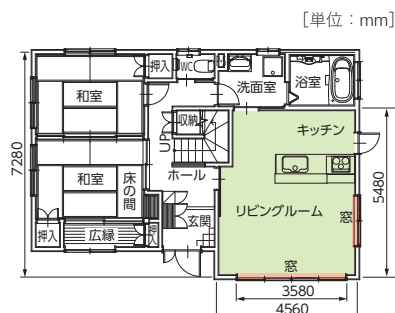

# 性能データ

冬の寒さ対策に!

冬の省エネ

## 断熱

室内の熱を逃がしにくい「ペルレ ダブル」。優れた断熱性で冬の寒さ対策にもおすすめ。

冬の寒い季節、室内から室外に逃げていく熱エネルギーを100%とすると、窓などの開口部から屋外に逃げていく熱エネルギーは全体の約58%にもなります。「ペルレ ダブル」は、ブリーツ生地を前後に配した二重構造がつくる空気層により、室外の冷気と室内の暖気を遮断することで冬の暖房効率を高め、省エネ効果が期待できます。

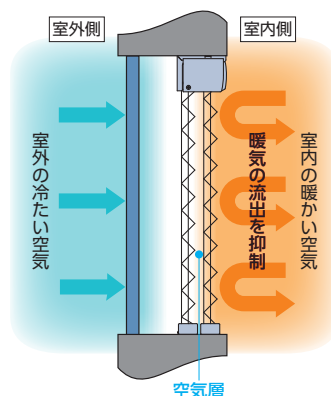
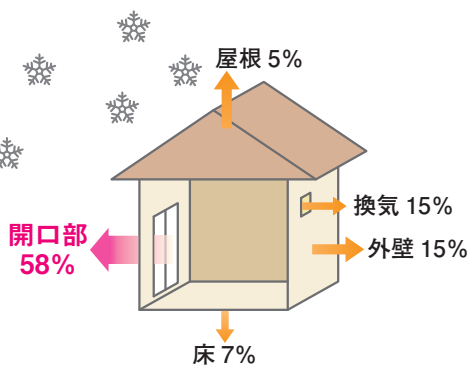

### 断熱性能について

熱貫流率：熱エネルギーが壁や窓ガラスを通して温度の高い空間から低い空間へ伝わる現象を「熱貫流」といい、1時間あたりに伝わる熱量の大きさを表したのが「熱貫流率」です。  
数値が小さいほど伝わる熱量が少ない(熱が逃げにくい)ので、断熱性能が優れていることになります。

	5mm 単板透明ガラス	12mm (FL3+A6+FL3) 複層ガラス
窓 + ペルレ ダブル	2.9W/(m <sup>2</sup> ・K)	2.2W/(m <sup>2</sup> ・K)
窓 + フィーユ / ペルレ	3.4W/(m <sup>2</sup> ・K)	2.5W/(m <sup>2</sup> ・K)
窓のみ	5.6W/(m <sup>2</sup> ・K)	3.5W/(m <sup>2</sup> ・K)

#### ●算出条件

製品：ペルレ ダブル ※ドレープ・レース全開  
フィーユ/ペルレ ※ドレープ全開  
生地：ドレープ PS-5217 ライフ(ホワイト)  
レース PS-5420 エテルノ(キナリ)

ガラス：JIS A4170『建具の断熱性試験方法』に準拠し算出した熱貫流率を基に、単板透明ガラス窓または複層ガラス窓と、遮蔽物を組み合わせた際の熱貫流率を算出。単板透明ガラス窓は、サッシの影響は考慮しないガラス中央部の数値。複層ガラス窓は、12mm (FL3+A6+FL3)の複層ガラスとアルミ樹脂複合サッシの構成。

## 住宅における省エネシミュレーション

### ■冬季4ヶ月(12月～3月)

	ペルレ ダブル		窓ガラスのみ		フィーユ / ペルレ	
			比較		比較	
電気使用量	819kWh	861kWh	4.9% 削減	832kWh	1.6% 削減	
電気代	24,400円	25,645円	1,245円 節約	24,792円	392円 節約	
CO <sub>2</sub> 排出量	373kg	392kg	19kg 削減	379kg	6kg 削減	

#### ●算出条件

製品：ペルレ ダブル  
フィーユ/ペルレ  
生地：ドレープ PS-5217 ライフ(ホワイト)  
レース PS-5420 エテルノ(キナリ)

#### <住宅における省エネシミュレーション条件>

- 計算プログラム：多数室非定常熱負荷計算プログラム『LESCOM』
- 気象データ 標準気象データ(東京)
- 建物条件 戸建木造4LDKリビングルーム部分 24.2m<sup>2</sup>  
窓サイズ：東面1窓(1.8m<sup>2</sup>)、南面1窓(7.2m<sup>2</sup>)  
窓ガラス：12mm (FL3+A6+FL3)複層ガラス
- 空調設定 冷房：26℃/暖房：22℃
- 設置条件 昼間全開/夜間全開

#### 【換算条件】

- 空調機のエネルギー消費効率：COP3.0
- 電気代：29.80円/kWh
- 電力CO<sub>2</sub>排出原単位：0.455kg/kWh

※シミュレーション結果は、上記の条件で、当社独自のシミュレーションにより算出されたものであり、性能を保証するものではありません。

[単位：mm]

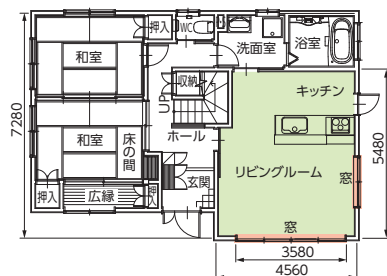

## ■冬の室内温度推移

時間の経過による室内温度の変化をあらわしています。

「窓ガラスのみ」の場合と比較し、ブリーツスクリーンを付けた場合は、冬の室内温度の低下を抑えます。

「ベルレ ダブル」は、ブリーツ生地を前後に配した二重構造により、室内の暖かい空気を逃がしにくい製品です。

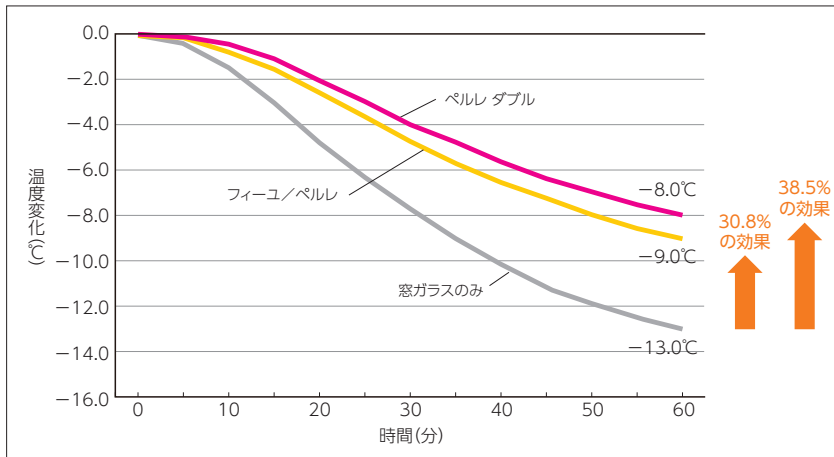

(生地)

- ・ベルレ ダブル
  - ドレープ PS-5217 ライフ (ホワイト)
  - レース PS-5420 エテルノ (キナリ)
- ・フィューユ/ベルレ
  - PS-5217 ライフ (ホワイト)

※上記数値は、当社独自の試験で算出したものであり、性能を保証するものではありません。

※上記の試験結果は測定値であり、保証値ではありません。

## ●試験方法

下図のように冷気室(室外を想定)と試験室(室内を想定)の間にガラス板を設置し、試験室側に生地を設置する。

冷気室を冷却装置を用いて60分間冷却し、試験室内の温度変化を測定する。

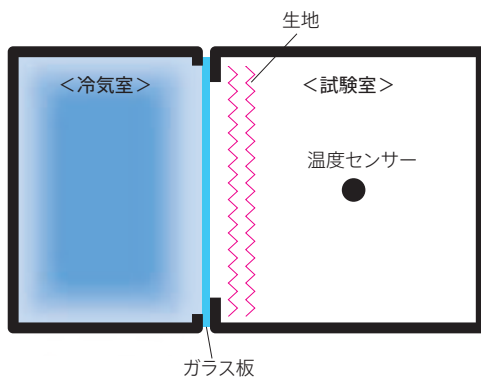

(生地)

- ・ベルレ ダブル
  - ドレープ PS-5217 ライフ (ホワイト)
  - レース PS-5420 エテルノ (キナリ)
- ・フィューユ/ベルレ
  - PS-5217 ライフ (ホワイト)

# 性能データ

安心・安全な暮らしのために



## 遮光

遮光性が高い生地です。

日本インテリア協会の判定基準(遮光率99.40%以上)に基づき、遮光等級・マークを表示しています。  
遮光率99.99%以上の遮光1級は「人の表情が識別できないレベル」の暗さを担保していますが、人の視覚は非常に敏感で、  
かすかな光も捉えることができるため、NIF法(特許 第5437308号)に基づき遮光1級をさらに5段階に分類し表記しております。

### 遮光等級

遮光等級	遮光率	状態	遮光1級の5段階分類(NIF法*)		
			表記	目視度合 (イメージ)	状態説明
1級	99.99%以上	人の顔の表情が識別できないレベル	遮光1級 (A++)		生地からほとんど光を感じません。
			遮光1級 (A+)		生地からわずかに光を感じます。
			遮光1級 (A)		生地から光を感じるが、 生地の織り組織や色は分かりません。
			遮光1級 (B)		生地から光を感じ、 生地の織り組織や色も分かります。
			遮光1級 (C)		生地全体は薄明るく見えるが、 人の表情が識別できない暗さです。
2級	99.80%以上 99.99%未満	人の顔あるいは表情がわかるレベル	*NIF法(特許 第5437308号) 暗室内の電照パネル上に遮光1級のカーテンなどの試験体をかざし、 全体的な光の透過の見え方、光漏れの有無や多寡を目視で判定し、 光を遮蔽する度合いにより区分します。		
3級	99.40%以上 99.80%未満	人の表情はわかるが事務作業には暗いレベル			

●試験方法:カーテンの遮光性能試験方法(JIS L 1055A法 100,000lx)  
※上記遮光率はスラット単体の遮光率であり、製品として取付けた場合は施工方法により異なります。  
※この製品は構造上完全に光漏れを防ぐことはできません。光漏れを少なくするためには、窓枠より大きめに製品を取付けることをおすすめします。



## UVカット

家具や床材の日焼けを防ぎます。

日本インテリア協会の判定基準(紫外線遮蔽率70%以上)に適合する生地に、マークを表示しています。

### 紫外線遮蔽率

生地名	色名	生地No. (PS-)	紫外線 遮蔽率	透過性
ノータ遮熱	ホホワイト	5406	92.2%	ミディアム
	アイボリー	5407	93.2%	
	ミント	5408	92.5%	
ジュルネ遮熱	ホホワイト	5409	78.5%	シースルー
	アイボリー	5410	79.4%	
	アイスクレー	5411	81.9%	
ソルベ遮熱	キナリ	5412	87.2%	シースルー
	アイボリー	5413	87.1%	
	グレー	5414	86.7%	
ラジエ遮熱	キナリ	5415	86.8%	ミディアム
	アイボリー	5416	85.6%	
	ライトグレー	5417	85.7%	

●試験方法:繊維製品の紫外線遮蔽評価方法(JIS L 1925法)  
●判定基準:紫外線遮蔽率 70%以上  
※上記数値は定められた試験方法での測定値より算出された値であり、性能を保証するものではありません。

## クリーンな暮らしのために

ホコリ  
防止

### ホコリ防止

生地にホコリが付くのを防ぎます。

乾燥時の帯電を防いで、生地にくすみの原因であるホコリの付着を抑制します。  
JIS L 1094法にて摩擦帯電圧3000V以下の場合に、マークを表示しています。  
数値が低いほど、効果があります。

生地名	生地No. (PS-)	摩擦帯電圧 (V)				透過性
		綿		毛		
		たて	よこ	たて	よこ	
セイリュウ	5011~5012	270	250	430	380	ミディアム
ミカゲ	5013~5014	290	310	430	300	ミディアム
ホナミセキ	5015~5020	16	16	63	59	ブライバシー
ハツホ	5021~5026	33	18	170	120	ブライバシー
ホナミ遮熱	5027~5050	6.7	4.3	55	49	ブライバシー
ミズホ	5051~5059	180	160	860	820	ミディアム
クリスプ	5212~5216	66	13	300	250	ブライバシー
リンネル遮光	5325~5328	110	96	170	150	遮光2~3級
セラシ遮光	5329~5333	24	31	51	41	遮光2~3級
グリテ遮光	5334~5336	26	43	380	280	遮光2級
ノータ遮熱	5406~5408	240	170	760	710	ミディアム

●試験方法: 摩擦帯電圧測定法 (JIS L 1094法) [試験条件20°C、40%RH]

●判定基準: 摩擦帯電圧3000V以下

※上記数値は定められた試験方法での測定値であり、性能を保証するものではありません。

抗菌

### 抗菌

生地に抗菌加工を施しています。

生地上の細菌の増殖を抑制します。

#### 抗菌効果

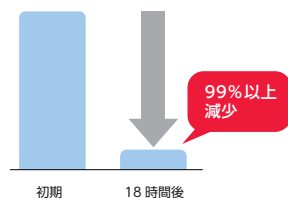

下記の対象菌に対して、99%以上の減少を確認。

有効対象菌	菌の影響
黄色ぶどう球菌 *	傷口の化膿、食中毒
肺炎かん菌 *	肺炎の原因菌のひとつ
MRSA	抗生物質のメシチリンに抵抗性を持つ菌
大腸菌	食中毒、膀胱炎、腎盂腎炎、虫垂炎、胆嚢炎
モラクセラ菌	洗濯物の生乾き臭の原因菌のひとつ

※\*印はJIS L 1902の試験における対象菌です。

●試験方法: 繊維製品の抗菌性試験方法及び  
抗菌効果 (JIS L 1902法) の菌液吸収法

●試験菌 : 左表の有効対象菌

●判定基準: 抗菌活性値2.0以上

# 性能データ



## SIAAマーク

操作時に手の触れる部品に抗菌加工を施しています。

近年の抗菌・衛生面などの安全性へのニーズの高まりにお応えし、フリースクリーン「フィュー」「ベルレ」では操作時に手のふれる部品の抗菌化を行っています。フリースクリーン「フィュー」「ベルレ」の抗菌加工部品は、一般社団法人抗菌製品技術協議会（SIAA）に、抗菌加工製品として登録し、「SIAAマーク」を取得いたしました。製品本体にはSIAAマークを表示しています。

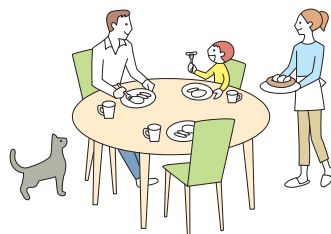

SIAAマークは、ISO 22196法（抗菌加工）により評価された結果に基づき、抗菌製品技術協議会ガイドラインで品質管理・情報公開された製品に表示されています。

### SIAA（抗菌製品技術協議会）について

SIAA(抗菌製品技術協議会)とは、適正で安心できる抗菌・防カビ加工製品の普及を目的とし、抗菌剤・防カビ剤および抗菌・防カビ加工製品のメーカー、抗菌試験機関が集まってできた団体です。抗菌・防カビ・抗ウイルス加工製品に関する品質や安全性の確認を行い、SIAA登録された製品について、SIAAマークを表示しています。

製品名:フリースクリーン「フィュー」「ベルレ」

対象製品	抗菌部品	操作チェーン (ポール部)	セーフティー コネクター	セーフティー チェーン (ジョイント部)	コード クリップ	セーフティー ジョイント	イコライザー	ハンドル	補助ポール
	抗菌剤種類	無機抗菌剤							
	加工方法	線込							
	登録番号	JP0122984X0006N (フィュー) / JP0122984X0005M (ベルレ)							
フィュー ペア	ワンチェーン操作	●	-	●	●	-	-	-	-
	コード操作	-	-	-	-	●	●	-	-
	ハンドル操作	-	-	-	-	-	-	●	●
フィュー	チェーン操作	●	-	●	●	-	-	-	-
	コード操作	-	-	-	-	●	●	-	-
	ハンドル操作	-	-	-	-	-	-	●	●
ベルレ ペア	ワンチェーン操作	●	-	●	●	-	-	-	-
	コード操作	-	-	-	-	●	●	-	-
	ハンドル操作	-	-	-	-	-	-	●	●
ベルレ ダブル	ワンチェーン操作	●	-	●	●	-	-	-	-
ベルレ	チェーン操作	●	●	-	●	-	-	-	-
	コード操作	-	-	-	-	●	●	-	-
	ハンドル操作	-	-	-	-	-	-	●	●

### 抗菌加工部品の抗菌効果

黄色ぶどう球菌・大腸菌ともに、24時間後に**99%以上の減少**を確認しています。

SIAAマークは取得していませんが、操作時に手の触れる「操作コード」は、抗菌加工を施しています。

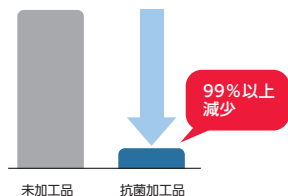

- 試験方法:抗菌加工製品-抗菌性試験方法・抗菌効果 (JIS Z 2801法)
- 試験期間:一般財団法人 ポーケン品質評価機構
- 試験菌株:黄色ぶどう球菌・大腸菌
- 試験対象:上記抗菌部品



# 共通柄一覧

※青字はウォッシュابل、黒字は非ウォッシュアブルの生地No.です。

ロールスクリーン・タテ型ブラインドとの共通柄を掲載しています。

ブリーツスクリーン フィーユ / ベルレ				共通柄製品	
カテゴリー	生地名	色名	品番	ロールスクリーン ラルクシールド	タテ型ブラインド ラインドレープ
無地	ミスト遮熱	ホワイト	PS-5201	RS-1131	LD-7131
		スキンベージュ	PS-5202	RS-1135	LD-7135
		クレイブルー	PS-5203	RS-1134	LD-7134
		アイシーグレー	PS-5204	RS-1132	LD-7132
		フオーン	PS-5205	RS-1140	LD-7140
		ダスティグリーン	PS-5206	RS-1138	LD-7138
		グレージュ	PS-5207	RS-1139	LD-7139
		アッシュブラウン	PS-5208	RS-1141	LD-7141
		チャコール	PS-5209	RS-1142	LD-7142
	ライフ	ホワイト	PS-5217	RS-1151 (1751)	LD-7151
		アイスグレー	PS-5218	RS-1159 (1759)	LD-7159
		フロストグレー	PS-5219	RS-1161 (1761)	LD-7161
		アイボリー	PS-5220	RS-1152 (1752)	LD-7152
		ナチュラルアイボリー	PS-5221	RS-1163 (1763)	LD-7163
		ホワイトフラックス	PS-5222	RS-1158 (1758)	LD-7158
		スモーキーピンク	PS-5223	RS-1166 (1766)	LD-7166
		ターコイズ	PS-5224	RS-1169 (1769)	LD-7169
		リーフグリーン	PS-5225	RS-1168 (1768)	LD-7168
	ビブレ	ニベア	PS-5226	RS-1181 (1781)	LD-7181
		コットン	PS-5227	RS-1185 (1785)	LD-7185
		ミール	PS-5228	RS-1183 (1783)	LD-7183
		ウォームグレー	PS-5229	RS-1186 (1786)	LD-7186
		グレージュ	PS-5230	RS-1190 (1790)	LD-7190
		コルク	PS-5231	RS-1184 (1784)	LD-7184
		ピターレモン	PS-5232	RS-1194 (1794)	LD-7194
		サックスブルー	PS-5233	RS-1199 (1799)	LD-7199
		カッパー	PS-5234	RS-1204 (1804)	LD-7204
	マカロンラテ	アイボリー	PS-5235	RS-1214 (1814)	LD-7214
		フラックス	PS-5236	RS-1212 (1812)	LD-7212
		ブラリネ	PS-5237	RS-1216 (1816)	LD-7216
		グレー	PS-5238	RS-1217 (1817)	LD-7217
		ルッコラ	PS-5239	RS-1228 (1828)	LD-7228
	ラベンダー	PS-5240	RS-1231 (1831)	LD-7231	
遮光	ピアット遮光	マットホワイト	PS-5301	RS-1401	LD-7401
		アッシュグレー	PS-5302	RS-1404	LD-7404
		セラドン	PS-5303	RS-1413	LD-7413
		ピンクオークル	PS-5304	RS-1402	LD-7402
		フオーン	PS-5305	RS-1407	LD-7407
		グリーンティール	PS-5306	RS-1416	LD-7416
		サンド	PS-5307	RS-1406	LD-7406
		ハバナ	PS-5308	RS-1409	LD-7409
		ピンクコーラル	PS-5309	RS-1418	LD-7418
		アーモンド	PS-5310	RS-1410	LD-7410
		トープ	PS-5311	RS-1411	LD-7411
		モネブルー	PS-5312	RS-1417	LD-7417

ブリーツスクリーン フィーユ / ベルレ				共通柄製品		
カテゴリー	生地名	色名	品番	ロールスクリーン ラルクシールド	タテ型ブラインド ラインドレープ	
遮光	ビブレ遮光	ニベア	PS-5313	RS-1441	LD-7441	
		コットン	PS-5314	RS-1445	LD-7445	
		ピターレモン	PS-5315	RS-1453	LD-7453	
		ミール	PS-5316	RS-1443	LD-7443	
		ウォームグレー	PS-5317	RS-1446	LD-7446	
		サーモンピンク	PS-5318	RS-1455	LD-7455	
		コルク	PS-5319	RS-1449	LD-7449	
		モカ	PS-5320	RS-1447	LD-7447	
		アクアブルー	PS-5321	RS-1457	LD-7457	
		クルミ	PS-5322	RS-1451	LD-7451	
		アッシュブラウン	PS-5323	RS-1452	LD-7452	
		ミッドナイト	PS-5324	RS-1460	LD-7460	
	リンネル遮光	キナリ	PS-5325	RS-1470	—	
		アイボリー	PS-5326	RS-1471	—	
		ブルー	PS-5327	RS-1472	—	
	レース	ノータ遮熱	ホワイト	PS-5406	RS-1601	—
			アイボリー	PS-5407	RS-1602	—
			ミント	PS-5408	RS-1603	—
ジュルネ遮熱		ホワイト	PS-5409	RS-1610	LD-7604	
		アイボリー	PS-5410	RS-1611	LD-7605	
		アイスグレー	PS-5411	RS-1612	LD-7606	
シフォン		ホワイト	PS-5418	RS-1615	—	
		アイボリー	PS-5419	RS-1616	—	



# 継続柄・廃止柄一覧

※ [ ] は新名称となります。

カテゴリー	旧品番			生地名	色名	
	ゼファー フィーク (PS-)	ベルレ (PS-)	新品番 (PS-)			
和(織柄)	3001	2001	廃止	青海波	ブルーグレー	
	3002	2002	廃止	(せいがいはい)	チャコール	
	3003	2003	廃止	枯山水 (かれさんすい)	—	
	3004	2004	廃止	敷松葉 (しきまつば)	—	
	3005	2005	廃止	雪輪(ゆきわ)	—	
和(光と影)	3006	2006	廃止	ハナツボミ	ウスザクラ	
	3007	2007	廃止	—	ソラネズ	
	3008	2008	廃止	セツゲッカ	キヌネズ	
	3009	2009	廃止	—	クチナシ	
	3010	2010	5007	ハナカゴ	キナリ	
	3011	2011	5008	—	アイズミ	
	3012	2012	5009	—	キナリ	
	3013	2013	5010	ホウガ	ナタネ	
	—	2014	廃止	—	ページ	
	—	2015	廃止	カナル	ブラウン	
和(スケレ調)	—	2016	廃止	—	チョコ	
	—	2017	廃止	—	オリーブ	
	—	2018	廃止	—	ダークブラウン	
	—	2019	廃止	クリーク	ライトブラウン	
	—	2020	廃止	—	アイボリー	
	和(紙調)	3101	2101	5027	ホナミ遮熱	ウスシロ
		3102	2102	5028	—	シロネズ
		3103	2103	5029	—	シラヤ
		3104	2104	5030	—	シラチャ
		3105	2105	5031	—	ギンネズ
3106		2106	5032	—	ヒスイ	
3107		2107	5033	—	クシミ	
3108		2108	5034	—	ウルミイロ	
3109		2109	5035	—	アイ	
3110		2110	5036	—	ミヤコ	
3111		2111	5037	—	ツルハミ	
3112		2112	5038	—	ノウコン	
3113		2113	5039	—	ハイザクラ	
3114		2114	5040	—	チョウジ	
3115		2115	5041	—	ウグイス	
3116		2116	5042	—	フジネズ	
3117		2117	5043	—	カラシ	
3118		2118	5044	—	ウスクサ	
3119		2119	5045	—	ナデシコ	
3120		2120	5046	—	シブチャ	
3121		2121	5047	—	ヤナギハ	
3122		2122	5048	—	ベニガラ	
3123		2123	5049	—	クリカワ	
3124		2124	5050	—	アカズミ	
3125		2125	5015	ホナミセキ	シェルページ	
3126		2126	5016	—	ピアンコカラー	
3127		2127	5017	—	ライラック	
3128		2128	5018	—	アンティークブラウン	
3129		2129	5019	—	シルバークレー	
3130		2130	5020	—	ラビラスズリ	
3131		2131	廃止	ユラギ	グレー	
3132		2132	廃止	—	ページ	
3133		2133	廃止	—	ウスシロ	
3134		2134	廃止	—	ハイザクラ	
3135		2135	廃止	—	ナタネ	
3136		2136	廃止	—	シラチャ	
3137	2137	廃止	—	フジネズ		
3138	2138	廃止	—	ウグイス		
3139	2139	廃止	—	クシミ		
3140	2140	廃止	—	ベニガラ		
3141	2141	廃止	—	コケイロ		
3142	2142	廃止	—	コグチャ		
3143	2143	廃止	—	ギンネズ		
3144	2144	廃止	—	アイズミ		
3145	2145	5051	—	ウスシロ		
3146	2146	5055	—	サクラネズ		
3147	2147	廃止	—	カラシ		
3148	2148	5054	—	シラチャ		
3149	2149	廃止	—	ハイザクラ		
3150	2150	5053	—	ウグイス		
3151	2151	廃止	—	クシミ		
3152	2152	廃止	—	ベニガラ		
3153	2153	廃止	—	ウスクサ		
3154	2154	廃止	—	クリカワ		
3155	2155	廃止	—	フジネズ		
3156	2156	廃止	—	アイ		
3157	2157	廃止	—	チョウジ		
3158	2158	5011	—	ユキシロ		
3159	2159	5013	—	シラチャ		
3160	2160	5014	—	ウグイス		

カテゴリー	旧品番			生地名	色名
	ゼファー フィーク (PS-)	ベルレ (PS-)	新品番 (PS-)		
無地	3201	2201	廃止	リンノス	—
	3202	2202	廃止	モニクッカ	—
	3203	2203	廃止	キバト	—
	3301	2301	5217	—	ホホワイト
	3302	2302	5220	—	アイボリー
	3303	2303	5225	—	リーフグリーン
	3304	2304	5221	—	ナチュラルアイボリー
	3305	2305	廃止	—	リネン
	3306	2306	廃止	—	サンドイエロー
	3307	2307	廃止	—	ソフトベージュ
	3308	2308	5222	—	ホワイトフラックス
	3309	2309	廃止	—	オレンジ
	3310	2310	廃止	—	アンバー
	3311	2311	廃止	—	チョコブラウン
	3312	2312	5224	—	ターコイズ
	3313	2313	5223	—	スモーキーピンク
	3314	2314	5218	—	アイスグレー
	3315	2315	廃止	—	ハンターグリーン
	3316	2316	廃止	—	ブラックベリー
	3317	2317	廃止	—	サンドグレー
	3318	2318	廃止	—	ミッドナイトブルー
	3319	2319	廃止	—	ワインベリー
	3320	2320	廃止	—	チャコール
	3321	2321	廃止	—	ニベア
	3322	2322	廃止	—	コルク
	3323	2323	廃止	—	ミール
	3324	2324	廃止	—	コットン
	3325	2325	廃止	—	クシミ
	3326	2326	廃止	—	ビール
	3327	2327	廃止	—	ビスキュイ
	3328	2328	廃止	—	カカオ
	3329	2329	廃止	—	フォレスト
	3330	2330	廃止	—	ピアンコカラー
	3331	2331	廃止	—	ジュエル
	3332	2332	廃止	—	ビュア
	3333	2333	廃止	—	ストーン
3334	2334	廃止	—	アマルフィー	
3335	2335	廃止	—	ペートン	
3336	2336	廃止	—	アイボリー	
3337	2337	廃止	—	ライトベージュ	
3338	2338	廃止	—	ベージュ	
3339	2339	廃止	—	フラックス	
3340	2340	廃止	—	ブラリネ	
3341	2341	廃止	—	ショコラ	
3342	2342	廃止	—	アップルグリーン	
3343	2343	廃止	—	グリープルー	
3344	2344	廃止	—	カナリ	
3345	2345	廃止	—	ピスタチオグリーン	
3346	2346	廃止	—	オリエントブルー	
3347	2347	廃止	—	オーキッド	
3348	2348	廃止	—	ページ	
3349	2349	廃止	—	ダークブラウン	
3350	2350	廃止	—	オレンジ	
3351	2351	廃止	—	ブラウン	
3352	2352	廃止	—	グリーン	
3353	2353	廃止	—	グレー	
3354	2354	廃止	—	アンバー	
3355	2355	廃止	—	モスグリーン	
3356	2356	廃止	—	キナリ	
3357	2357	廃止	—	ブラウン	
3358	2358	廃止	—	キナリ	
3359	2359	廃止	—	ライトベージュ	
3360	2360	5210	—	ホホワイト	
3361	2361	廃止	—	アイボリー	
3362	2362	5211	—	アイスグレー	

カテゴリー	旧品番			生地名	色名
	ゼファー フィーク (PS-)	ベルレ (PS-)	新品番 (PS-)		
遮光	3401	2401	5301	—	マットホワイト
	3402	2402	5307	—	サンド
	3403	2403	5302	—	アッシュグレー
	3404	2404	5304	—	ピンクオークル
	3405	2405	5305	—	フォーン
	3406	2406	廃止	—	セサミ
	3407	2407	5308	—	ハバナ
	3408	2408	廃止	—	マキアート
	3409	2409	5311	—	トープ
	3410	2410	5310	—	アーモンド
	3411	2411	廃止	—	カカオニブ
	3412	2412	廃止	—	チャコール
	3413	2413	5303	—	セラドン
	3414	2414	5312	—	モネブルー
	3415	2415	廃止	—	スモーキーピンク
	3416	2416	5306	—	グリーンティ
	3417	2417	廃止	—	ネイビーアッシュ
	3418	2418	5309	—	ピンクコーラル
	3419	2419	廃止	—	オリーブ
	3420	2420	廃止	—	ペトロールブルー
	3421	2421	廃止	—	ニベア
	3422	2422	廃止	—	コルク
	3423	2423	廃止	—	ミール
	3424	2424	廃止	—	コットン
	3425	2425	廃止	—	クシミ
	3426	2426	廃止	—	ビール
	3427	2427	廃止	—	ビスキュイ
	3428	2428	廃止	—	カカオ
	3429	2429	廃止	—	フォレスト
	3430	2430	廃止	—	ピアンコカラー
	3431	2431	廃止	—	ジュエル
	3432	2432	廃止	—	ビュア
	3433	2433	廃止	—	ストーン
	3434	2434	廃止	—	アマルフィー
	3435	2435	廃止	—	ペートン
	3436	2436	5337	—	アイボリー
3437	2437	5339	—	ページ	
3438	2438	廃止	—	ダークブラウン	
3439	2439	5340	—	マロン	
3440	2440	廃止	—	グリーン	
3441	2441	5338	—	ブルーグレー	
3442	2442	廃止	—	グレー	
3443	2443	5341	—	ページ	
3444	2444	5342	—	ブラウン	
3445	2445	廃止	—	ダークブラウン	
3446	2446	廃止	—	レッド	
3447	2447	5343	—	インディゴ	
3448	2448	5344	—	ページ	
3449	2449	5345	—	ライトブラウン	
3450	2450	5346	—	ブラウン	
3451	2451	廃止	—	オレンジ	
3452	2452	廃止	—	グレー	
3501	2501	5409	—	ホワイト	
3502	2502	5410	—	アイボリー	
3503	2503	5411	—	アイスグレー	
3504	2504	5415	—	キナリ	
3505	2505	5416	—	アイボリー	
3506	2506	5417	—	ライトグレー	
3507	2507	5418	—	ホワイト	
3508	2508	5419	—	アイボリー	
3509	2509	廃止	—	ライトベージュ	
3510	2510	廃止	—	ブラウン	
3511	2511	廃止	—	ホワイト	
3512	2512	廃止	—	グレー	
3513	2513	廃止	—	アイボリー	
3514	2514	廃止	—	ブロンズ	
3515	2515	廃止	—	ローズ	
3516	2516	廃止	—	シルバー	
3517	2517	廃止	—	ヘラタ	
3518	2518	廃止	—	シルキッカ	
3519	2519	5420	—	キナリ	
3520	2520	5421	—	ライトグレー	
3521	2521	5422	—	アイボリー	
3522	2522	5423	—	ピンク	
3523	2523	5424	—	グレー	
3524	2524	5425	—	ブルー	
3525	2525	5426	—	ページ	
3526	2526	5427	—	ブルーグリーン	
3527	2527	5428	—	ブラウン	
3528	2528	5429	—	グリーン	
3529	2529	5430	—	チャコール	

マークの見方

性能データ

共通柄一覧

# 製品の安全対策について

安全で快適にご使用いただけるよう、製品取扱いにおける操作部（操作コードやチェーンなど）の安全性向上を推進しております。

特に小さなお子さまがいらっしゃるご家庭や施設では、コードやチェーンのある製品、カーテンのタッセルなどが首や体に巻き付くなど、思わぬ事故につながる可能性があります。

当社では、製品を安全・安心にご使用いただくために、3段階の安全基準を設けています。小さなお子さまのいらっしゃるご家庭や施設にお勧めしております「チャイルドセーフティ製品」「チャイルドセーフティ部品」や、その他事故低減を目的とした「セーフティ部品」を施した製品をご用意しています。

また、日本ブラインド工業会では、事故に対する危険性や事故防止の啓蒙を図るため、2005年に「ブラインド類の操作コード（チェーン）事故防止表示」に関する規定を制定しております。

## 3段階のセーフティ基準（当社内基準）

1 **チャイルドセーフティ製品**

2 **チャイルドセーフティ部品**

3 **セーフティ部品**

1 **チャイルドセーフティ製品**

子どもがふれるコードがない、もしくは円周30cm以上（社内基準）のループがない製品です。

このマークが目印

▼  
チャイルドセーフティ

ハンドル操作

電動製品（リモコン操作など）

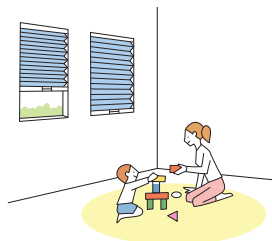

2 **チャイルドセーフティ部品**

ループ状になったブラインドのコードやカーテンのタッセルに6kg（社内基準）の力が掛かるとループが分離する安全対策を施した部品、もしくは子どもが届かない高さに束ねる、触れられないようにできる等で安全が確保できる部品です。

操作コードや操作チェーンを危険のないよう束ねる部品です。

操作コードに6kg以上の力が掛かると外れる部品です。

コードクリップ

マルチチェーンハンガー

セーフティジョイント

セーフティイコライザー

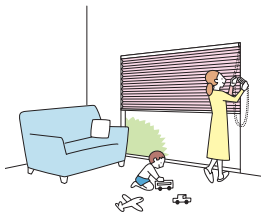

3 **セーフティ部品**

チャイルドセーフティ基準（社内基準）は満たしませんが、ループ状になったブラインドのコードに力が掛かるとループが分離して安全側に働き、人体・製品の保護につながる部品です。

セーフティチェーン

操作チェーンに通常操作以上の力が掛かると、ジョイント部が分離する仕組みの部品です。

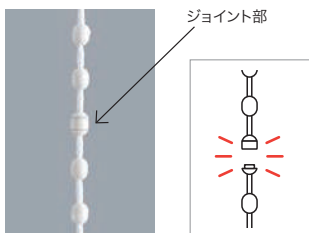

セーフティコネクター

操作チェーンに通常操作以上の力が掛かると、ジョイント部が分離する仕組みの部品です。

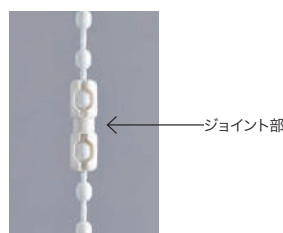

（お願い） 安全対策部品をご使用になっても、事故が完全に回避されるわけではありません。コードやチェーンの危険性を十分に認識した上でご使用をお願いします。「コードクリップ」「マルチチェーンハンガー」は、お子さまの手が届かない高さに操作コードやチェーンを束ねることで、チャイルドセーフティが有効になります。

製品別対応一覧

製品	チャイルドセーフティー製品	チャイルドセーフティー部品				セーフティー部品		
		コードクリップ	マルチチェーンハンガー	セーフティージョイント	セーフティイコライザー	セーフティチェーン	セーフティコネクター	
フィュー ペア	ワンチェーン操作	—	●	(●)	—	—	●	—
	コード操作	—	—	—	●	(●)	—	—
	ハンドル操作	●	—	—	—	—	—	—
ベルレ ペア	ワンチェーン操作	—	●	(●)	—	—	●	—
	コード操作	—	—	—	●	(●)	—	—
	ハンドル操作	●	—	—	—	—	—	—
ベルレ ダブル	ワンチェーン操作	—	●	(●)	—	—	●	—
フィュー	チェーン操作	—	●	(●)	—	—	●	—
	コード操作	—	—	—	●	(●)	—	—
	ハンドル操作	●	—	—	—	—	—	—
ベルレ	チェーン操作	—	●	(●)	—	—	—	●
	コード操作	—	—	—	●	(●)	—	—
	ハンドル操作	●	—	—	—	—	—	—
ホームタコス フィュー ペア	スマホ操作 リモコン操作 スイッチ操作	●	—	—	—	—	—	—
ホームタコス ベルレ ペア								
ホームタコス ベルレ ダブル								
ホームタコス フィュー								
ホームタコス ベルレ								

※ ( ) はオプションとなります。

※ 「セーフティコネクター」が付く製品は、「マルチチェーンハンガー<オプション>」を後付けすることができません。必ず製品本体をご注文の際にご指定ください。

安心してブラインド等をご使用いただくために | 日本ブラインド工業会

日本ブラインド工業会では小さなお子さまがいるご家庭でも、安心してブラインドやスクリーン類をご使用いただくために、次の部品を整備しています。

・解除ジョイント(セーフティジョイント)

子供の体重がかかると外れる部品です。

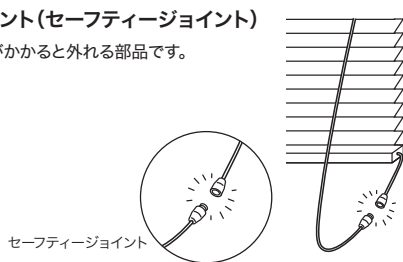

セーフティジョイント

・コード留め具(クリップ)

コードやチェーンを束ねる部品です。子供の手の届かない位置で束ねることにより事故を防止する効果があります。操作部に装着した状態で出荷されます。

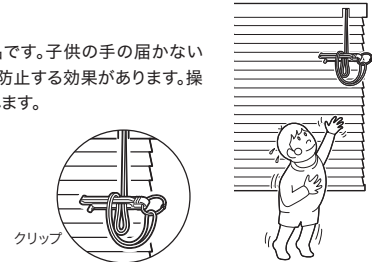

クリップ

**注意** 子供は思わぬ行動を取ります。大人の常識は通用しません。子供をコードやチェーンで遊ばせないように注意してください。

**警告** コードやチェーンが体に巻きついたり、引っかかるようなことをしないでください。事故の恐れがあります。

**警告** クリップでコードを束ねない場合は、コードやチェーンが体に巻きついたり引っかかったり、思わぬ事故につながる恐れがあります。

**警告** ボトムコードを外さない場合、子供が引っかかり思わぬ事故につながる恐れがあります。

**警告** 小さなお子さまがいるご家庭では、ブラインドやスクリーンのコードやチェーン類の近くにソファやベッドを置かないでください。ソファやベッドに上がれば手が届き、事故の恐れがあります。

セーフティジョイントやクリップをご使用になっても、事故が完全に回避されるわけではありません。コードやチェーンの危険性を十分に認識したうえでご使用をお願いします。

## 製品を注文・使用するうえでの注意について

- ・本製品には、経時変化等の変形・色変化が生じることがあります。
- ・木目・色・風合等において、原材料に起因するバラつきが生じることがあります。
- ・特殊環境（火気のある場所・結露・高温多湿の著しい場所・温泉施設等）ではご使用にならないようお願いします。
- ・サンプル帳に記載の試験データは実測値であり、品質保証値ではありません。

### ●製品構造上の柄の見え方について

「フィーユ」はブリーツの谷部分をつまんで生地を溶着しています。  
そのため柄のある生地については、製品の構造上、右写真○部分のように、ブリーツの谷部分の柄がつかなくなります。あらかじめご了承ください。



## 品質の保証について

タチカワブラインド プリーツスクリーン フィーユ・ペルレは、厳密なる品質管理および検査を経てお届けしております。  
商品の引渡し日より3年以内\*に取扱説明書に記載通りの正常なご使用状態において、万一故障した場合は無料で修理いたします。  
(生地部は対象外)

詳しくは商品に同梱しております取扱説明書をご覧ください。尚、本保証は日本国内においてのみ有効です。

※「コード類」の無償保証期間は1年となります。

- 製品には、その製品の生地No.や製品サイズなど製品情報を記載したメンテナンスシールを貼付けています。  
修理や部品交換等のお問い合わせの際は、あらかじめご確認ください。

### 1. メンテナンスシールをご確認ください。

製品を室内側から見て、ボトムレールの右側底面に貼付けてあります。

- ※ペルレ ダブルは室外側のボトムレール。
- ※製品幅が小さい場合はヘッドボックス裏面。

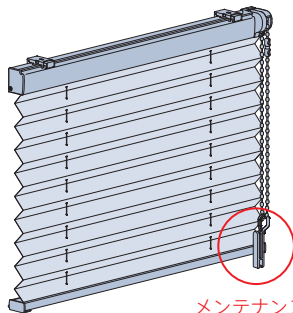

### 2. 記載内容をご確認ください。

メンテナンスシールに記載されている次の事項をご確認ください。  
記載事項以外の製品詳細はメンテナンス番号を最寄りの弊社支店、営業所へお伝えください。

- ・メンテナンス番号
- ・製品略称
- ・生地No.
- ・製品サイズ (幅×高さ)

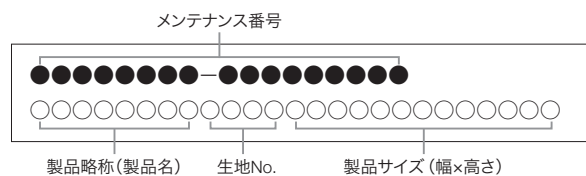

※製品の仕様、価格は品質改良や諸物価の変動等により、予告なく変更することがありますので、あらかじめご了承ください。

※表示価格は消費税を含まないメーカー希望小売価格(本体価格)です。取付け費、工事費等は含まれておりません。

※写真の色調等は、印刷のため実物と多少異なる場合があります。

# ホームページのご案内

<https://www.blind.co.jp>



製品情報が確認できる「デジタルカタログ」だけでなく、「マイルームシミュレーション」や「フォトギャラリー」など、お客様の製品選びや弊社製品のご提案時に活用いただける、さまざまなコンテンツをご用意しています。

\*画像はイメージです。



## デジタルカタログ

実際のカatalogと同じ内容をご覧いただけます。  
PDFカタログや掲載画像のダウンロードも可能です。

## 動画

製品の特長や動き、操作方法などの動画をご覧いただけます。

## マイルームシミュレーション

自分で撮影した空間画像を使って、タチカワブラインド製品を取付けたイメージを確認できます。



## フォトギャラリー

タチカワブラインドの施工例写真をご覧いただけます。  
絞り込み検索も可能です。



## 納まり寸法計算ツール

製品の納まり寸法を簡単に算出できます。



## 省エネシミュレーション

製品・色柄を選んで、省エネ効果のシミュレーションができます。



## お役立ち COLUMN

製品のポイントからリアルな施工例まで。インテリアをもっと楽しむためのコラムを掲載しています。



## ショールームのご案内

アドバイザーと相談しながら実際に製品を見て触って確かめられる全国のショールーム。ホームページから展示製品の確認や事前予約ができます。



# マークの見方

詳しくは146ページ「マークの見方」をご覧ください。

## ■ スラット性能

**F☆☆☆☆** インテリアファブリックス  
性能評価協議会の自主基準に基づく、  
F☆☆☆☆認定品です。



**防災**  
防災認定品です。



**遮光**  
遮光率99.40%以上の  
遮光性の高い生地です。  
※製品の特性上、  
完全に遮光することはできません。



**UVカット**  
家具や床材の日焼けを防ぎます。



**ミラーレース**  
ミラー効果により、日中は屋外から  
室内が見えにくくなります。



**遮熱**  
遮熱効果のある生地です。



**グリーン購入法適合品**  
グリーン購入法に適合した生地です。



**はっ水**  
はっ水効果のある生地です。



**抗菌**  
生地に抗菌加工を施しています。



**抗かび**  
抗かび効果のある生地です。



**ホコリ防止**  
生地にホコリが付くのを  
防ぎます。



**広幅対応(ベルレのみ)**  
幅2mを超える製品を  
1台(ジョイントなし)で  
製作できる生地です。

\*日本インテリア協会の判定基準に適合することを示すマークです。

## ■ 生地透過性 生地の透過性を実物サンプルで確認できます。詳しくは、144ページをご覧ください。

遮光	透過性		
<p><b>遮光</b></p> <p>遮光率99.40%以上の遮光性の高い生地です。 遮光率によって1級~3級まであります。[JIS-L 1055A法] 1級はさらに5段階に分類しています。[NIF法(特許 第5437308号)] 詳しくは154ページをご覧ください。</p> <div style="display: flex; justify-content: space-around;"> <div style="text-align: center;"> <p><b>1級</b> 遮光率 99.99%以上</p> </div> <div style="text-align: center;"> <p><b>2級</b> 遮光率 99.80%以上 99.99%未満</p> </div> <div style="text-align: center;"> <p><b>3級</b> 遮光率 99.40%以上 99.80%未満</p> </div> </div>	<p><b>プライバシー</b></p> <p>夜間、外から室内を見て、 窓から1m離れたところに 人がいるのが分からない。</p>	<p><b>ミディアム</b></p> <p>夜間、外から室内を見て、 窓から1m離れた人の 輪郭が分かる。</p>	<p><b>シースルー</b></p> <p>夜間、外から室内を見て、 窓から1m離れた人の 表情が分かる。</p>

透けにくい

透けやすい

## ■ 価格の目安

価格の目安	参考価格
A	43,900円
B	48,600円
C	53,300円
D	55,500円
E	58,800円
F	61,300円
G	65,900円

ベルレ チェーン操作  
幅1800mm×高さ1800mmの場合  
※一部の生地は条件が異なります。

## ■ 共通柄

同じ柄で他の製品とコーディネートすることができます。  
詳しくは、158ページの「共通柄一覧」をご覧ください。



ロールスクリーン  
ラルクシールドとの共通柄



タテ型ブラインド  
ラインドレープとの共通柄

この印刷物には、環境にやさしい  
インキを使用しています。



2026.04  
70914261 28SB243424

# FEUILLE PELRE

プリーツスクリーン  
フィーユ  
ペルレ

仕様書







# FEUILLE PELRE

仕様書

## CONTENTS

目次

ブリーツスクリーン フィーユ  
ペルレ

- 2 製品一覧
- 6 オプション一覧
- 8 生地詳細一覧
- 10 生地ラインナップ一覧

### 価格

- 16 価格表の見方
- 18  ペア フィーユ ペア
- 30  ペア ペルレ ペア
- 42  ダブル ペルレ ダブル
- 46 フィーユ
- 52 ペルレ
- 57 ホームタコス

### 製品仕様











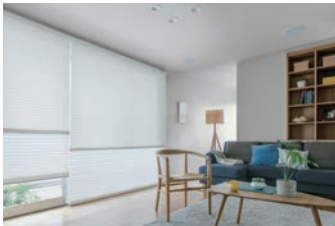

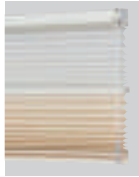

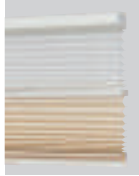

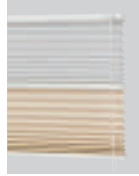
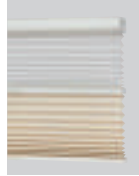
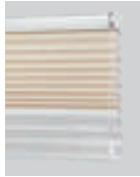

















- 58  ペア フィーユ ペア
- 66  ペア ペルレ ペア
- 76  ダブル ペルレ ダブル
- 82 フィーユ
- 90 ペルレ
- 98 ホームタコスについて
- 106 ホームタコス  
フィーユ ペア・ペルレ ペア・ペルレ ダブル・フィーユ・ペルレ
- 114 オプション

- 120 サイズの測り方
- 122 発注方法
- 126 取付け方法
- 128 メンテナンス
- 130 製品の安全対策について



# 製品一覧

※生地や操作方法により製作可能寸法・価格が変わりますので目安としてお使いください。

1台にドレープとレース、2種類の生地を組み合わせ														
<p>製品名・特長</p>	<p><b>フィューペア</b></p>  <p>1台にドレープとレースを上下に配した「ペア」。室内側から見えるコードやコード穴がなく遮蔽性・意匠性に優れたブリーズスクリーン。</p>	<p><b>ペルレペア</b></p>  <p>1台にドレープとレースを上下に配した「ペア」。スリット窓から、幅2mを超える大きな窓まで幅広く対応します。</p>	<p><b>ペルレダブル</b></p>  <p>1台にドレープとレースを前後に配した「ダブル」。それぞれ上げ下げして、カーテン感覚で生地を使い分けできます。</p>											
<p>操作方法・製作可能寸法</p>	<p><b>ワンチェーン操作</b></p> <p>製品幅 : 420~2000mm 製品高さ : 300~3000mm 最大面積 : 6m<sup>2</sup></p>  <p>.....</p> <p><b>コード操作</b></p> <p>製品幅 : 150~2000mm 製品高さ : 300~2500mm 最大面積 : 4m<sup>2</sup></p>  <p>.....</p> <p><b>ハンドル操作</b></p> <p>製品幅 : 400~2000mm 製品高さ : 300~2000mm 最大面積 : 4m<sup>2</sup></p> 	<p><b>ワンチェーン操作</b></p> <p>製品幅 : 420~3000mm 製品高さ : 300~3000mm 最大面積 : 9m<sup>2</sup></p>  <p>.....</p> <p><b>コード操作</b></p> <p>製品幅 : 150~2000mm 製品高さ : 300~2500mm 最大面積 : 4m<sup>2</sup></p>  <p>.....</p> <p><b>ハンドル操作</b></p> <p>製品幅 : 400~2000mm 製品高さ : 300~2000mm 最大面積 : 4m<sup>2</sup></p> 	<p><b>ワンチェーン操作</b></p> <p>製品幅 : 420~3000mm 製品高さ : 300~3000mm 最大面積 : 9m<sup>2</sup></p> 											
<p>部品色</p>	<p>※写真はペルレ(チェーン操作)の場合</p> <table border="0"> <tr> <td data-bbox="376 1590 476 1711"> <p>単色</p> </td> <td data-bbox="489 1590 620 1733">  マットホワイト                 </td> <td data-bbox="633 1590 765 1733">  ライトグレー                 </td> <td data-bbox="777 1590 909 1733">  ダークブラウン                 </td> <td data-bbox="921 1590 1053 1733">  ブラック                 </td> </tr> <tr> <td data-bbox="376 1756 476 1877"> <p>木目調</p> </td> <td data-bbox="489 1756 620 1921">  ファインホワイト (木目調)                 </td> <td data-bbox="633 1756 765 1921">  ナチュラルブラウン (木目調)                 </td> <td data-bbox="777 1756 909 1921">  グレイジュ (木目調)                 </td> <td data-bbox="921 1756 1053 1921">  セピア (木目調)                 </td> <td data-bbox="1053 1756 1185 1921">  ダークブラウン (木目調)                 </td> </tr> </table>			<p>単色</p>	 マットホワイト	 ライトグレー	 ダークブラウン	 ブラック	<p>木目調</p>	 ファインホワイト (木目調)	 ナチュラルブラウン (木目調)	 グレイジュ (木目調)	 セピア (木目調)	 ダークブラウン (木目調)
<p>単色</p>	 マットホワイト	 ライトグレー	 ダークブラウン	 ブラック										
<p>木目調</p>	 ファインホワイト (木目調)	 ナチュラルブラウン (木目調)	 グレイジュ (木目調)	 セピア (木目調)	 ダークブラウン (木目調)									
<p>参考価格</p>	<p><b>83,200円</b></p> <p>ドレープ：ホナミ遮熱 レース：エテルノ ワンチェーン操作の場合</p>	<p><b>72,300円</b></p> <p>ドレープ：ホナミ遮熱 レース：エテルノ ワンチェーン操作の場合</p>	<p><b>72,300円</b></p> <p>ドレープ：ホナミ遮熱 レース：エテルノ</p>											
<p>掲載ページ</p>	<p>価格：18 ページ 仕様：58 ページ</p>	<p>価格：30 ページ 仕様：66 ページ</p>	<p>価格：42 ページ 仕様：76 ページ</p>											

スリット窓から大きな窓に幅広く対応

フイーユ



室内側から見えるコードやコード穴がなく  
遮蔽性・意匠性に優れたプリーツスクリーン。

ペルレ



スリット窓から、幅2mを超える大きな窓まで  
幅広く対応できるプリーツスクリーン。

チェーン操作

製品幅 : 420~2000mm  
製品高さ : 300~3000mm  
最大面積 : 6m<sup>2</sup>

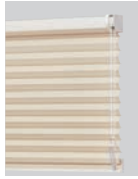

チェーン操作

製品幅 : 320~3000mm  
製品高さ : 300~3000mm  
最大面積 : 9m<sup>2</sup>



コード操作

製品幅 : 150~2000mm  
製品高さ : 300~3000mm  
最大面積 : 6m<sup>2</sup>

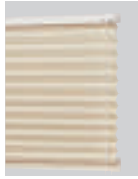

コード操作

製品幅 : 150~2000mm  
製品高さ : 300~3000mm  
最大面積 : 6m<sup>2</sup>

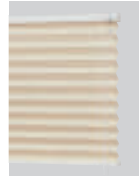

ハンドル操作

製品幅 : 260~2000mm  
製品高さ : 300~2000mm  
最大面積 : 4m<sup>2</sup>

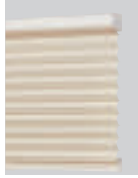

ハンドル操作

製品幅 : 260~2000mm  
製品高さ : 300~2000mm  
最大面積 : 4m<sup>2</sup>



※写真はペルレ(チェーン操作)の場合



50,500円

生地：ホナミ遮熱  
チェーン操作の場合

43,900円

生地：ホナミ遮熱  
チェーン操作の場合

価格：46 ページ  
仕様：82 ページ

価格：52 ページ  
仕様：90 ページ

POINT

1台でドレープとレースを  
使い分けできる  
ペア・ダブルが便利！

朝昼はレースで明るく採光！

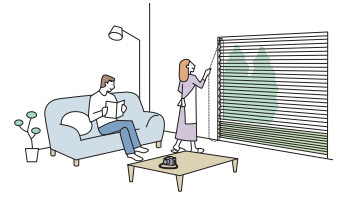

ペア



2枚の生地を上下に配置。  
上下生地の分量を自由に  
調節できます。

ダブル



2枚の生地を前後に配置。  
前後別々に上げ下げできます。

# 製品一覧

※生地や電源仕様・操作方法により製作可能寸法・価格が変わりますので目安としてお使いください。

リモコンやスイッチで操作したい窓に（ドレープとレースを組み合わせ）			
製品名・特長	<p><b>ホームタコス フィューペア</b></p>  <p>遮蔽性に優れた電動のブリーツスクリーン。リモコンやスイッチで操作も簡単。1台にドレープとレースを配して、採光と視線をコントロール。</p>	<p><b>ホームタコス ペルレペア</b></p>  <p>2mを超える大きな窓も、リモコンやスイッチで簡単操作。1台にドレープとレースを上下に配して、採光と視線をコントロール。</p>	<p><b>ホームタコス ペルレダブル</b></p>  <p>便利な電動のブリーツスクリーン。1台にドレープ・レースを前後に配して、カーテン感覚で使い分け。</p>
	電源仕様・操作方法・製作可能寸法	<p><b>コンセント仕様</b> 製品幅：510～2000mm 製品高さ：300～3000mm 最大面積：6m<sup>2</sup></p> <p><b>バッテリー仕様</b> 製品幅：700～2000mm 製品高さ：300～2800mm 最大面積：5.6m<sup>2</sup></p> <p>※仕様により操作の対応は異なります。</p> <p>スマホ操作</p> <p>RFリモコン操作</p> <p>赤外線リモコン操作</p>  <p>ホワイト      ブラック</p> <p>スイッチ操作</p> <p>スイッチ操作の場合は詳しい打ち合わせが必要になりますので、最寄りの弊社支店・営業所へお問い合わせください。</p>	<p><b>コンセント仕様</b> 製品幅：510～3000mm 製品高さ：300～3000mm 最大面積：9m<sup>2</sup></p> <p><b>バッテリー仕様</b> 製品幅：700～3000mm 製品高さ：300～2800mm 最大面積：8.4m<sup>2</sup></p> <p>※仕様により操作の対応は異なります。</p> <p>スマホ操作</p> <p>RFリモコン操作</p> <p>赤外線リモコン操作</p>  <p>ホワイト      ブラック</p> <p>スイッチ操作</p> <p>スイッチ操作の場合は詳しい打ち合わせが必要になりますので、最寄りの弊社支店・営業所へお問い合わせください。</p>
部品色	<p>※写真はホームタコス フィューペアの場合</p> <p>単色</p>  <p>マットホワイト      ライトグレー      ダークブラウン      ブラック</p> <p>木目調</p>  <p>ファインホワイト (木目調)      ナチュラルブラウン (木目調)      グレージュ (木目調)      セピア (木目調)      ダークブラウン (木目調)</p>		
参考価格	<p><b>148,200円</b></p> <p>ドレープ：ホナミ遮熱 レース：エテルノ コンセント仕様、赤外線リモコンの場合</p>	<p><b>137,300円</b></p> <p>ドレープ：ホナミ遮熱 レース：エテルノ コンセント仕様、赤外線リモコンの場合</p>	<p><b>137,300円</b></p> <p>ドレープ：ホナミ遮熱 レース：エテルノ コンセント仕様、赤外線リモコンの場合</p>
掲載ページ	<p>価格：57 ページ 仕様：98 ページ</p>	<p>価格：57 ページ 仕様：98 ページ</p>	<p>価格：57 ページ 仕様：98 ページ</p>

リモコンやスイッチで操作したい窓に

ホームタコス  
フィュー



室内から見えるコードやコード穴がなく、  
遮蔽性に優れた電動のプリーツスクリーン。  
リモコンやスイッチで操作も簡単。

ホームタコス  
ペルレ



便利な電動のプリーツスクリーン。  
リモコンやスイッチで操作も簡単。  
大きな窓や複数ある窓・高窓におすすめ。

コンセント仕様

製品幅 : 510~2000mm  
製品高さ : 300~3000mm  
最大面積 : 6m<sup>2</sup>

バッテリー仕様

製品幅 : 700~2000mm  
製品高さ : 300~2800mm  
最大面積 : 5.6m<sup>2</sup>

※仕様により操作の対応は異なります。

スマホ操作

RFリモコン操作

赤外線リモコン操作



ホワイト



ブラック

スイッチ操作

スイッチ操作の場合は詳しい打ち合わせが  
必要になりますので、最寄りの弊社支店・  
営業所へお問い合わせください。

コンセント仕様

製品幅 : 510~3000mm  
製品高さ : 300~3000mm  
最大面積 : 9m<sup>2</sup>

バッテリー仕様

製品幅 : 700~3000mm  
製品高さ : 300~2800mm  
最大面積 : 8.4m<sup>2</sup>

※仕様により操作の対応は異なります。

スマホ操作

RFリモコン操作

赤外線リモコン操作



ホワイト



ブラック

スイッチ操作

スイッチ操作の場合は詳しい打ち合わせが  
必要になりますので、最寄りの弊社支店・  
営業所へお問い合わせください。

※写真はホームタコス フィューの場合



95,500円

生地：ホナミ遮熱  
コンセント仕様、赤外線リモコンの場合

88,900円

生地：ホナミ遮熱  
コンセント仕様、赤外線リモコンの場合

価格：57 ページ  
仕様：98 ページ

価格：57 ページ  
仕様：98 ページ

価  
格

フ  
ィ  
ー  
ユ

ペ  
ア

ペ  
ル  
レ

ダ  
ブ  
ル

ペ  
ル  
レ

フ  
ィ  
ー  
ユ

ペ  
ル  
レ

ホ  
ー  
ム  
タ  
コ  
ス  
（  
電  
動  
）

オ  
フ  
シ  
ヨ  
ン

採  
寸  
・  
発  
注  
・  
取  
付  
け  
・  
メン  
テ  
ナ  
ンス

## 操作に便利なオプション

### 上部生地RDS (減速降下機能) あり (P.115)

対応製品：フィューユ ペア (コード操作)

製品全体の昇降だけでなく、上下生地の切替え (中間レールの昇降) にも RDS (減速降下機能) を搭載した仕様です。  
窓が複数ある場合も、手早く操作できます。  
\*製品全体の昇降には、RDS (減速降下機能) が標準装備されています。

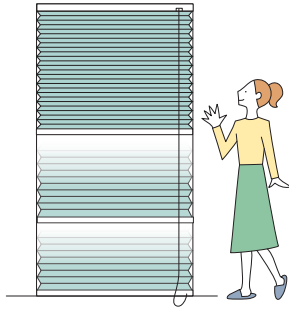

手を放しても  
OK!

RDS搭載で、操作コードから手を放しても  
ゆっくりと降りるので安全・安心。

※RDSは、Reduce Down System (Reduce:減速)

### 中間リミットストッパー (P.115)

対応製品：フィューユ ペア (ワンチェーン操作)

上部生地を降ろす位置 (高さ) を常に一定にできます。  
操作するたびに位置 (高さ) を揃える必要がないので、  
複数製品を操作する場合に便利です。



リミットレバー

ヘッドボックス下面 (反操作側) のリミットレバーを  
スライドして設定・解除を行います。



### 補助ポール (P.117)

対応製品：各製品のハンドル操作

ハンドル操作時、ハンドルに手が届きにくい場合に使用します。  
高い位置に取付けた製品の操作も簡単です。

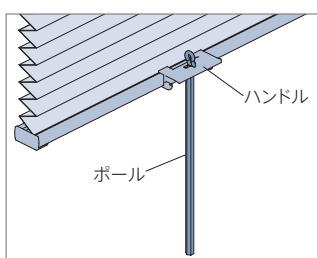

製品を降ろしたあと、  
ポールはハンドルにセットできます。

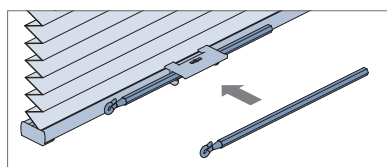

材質：樹脂成形品  
カラー：クリアー  
長さ：260mm

## 設置場所・取付け時に便利なオプション

### ボトムクッション (P.118)

製品降下時に、ボトムレールと窓枠や床面との接触音を軽減します。

対応製品：全ての製品



### レールビス (P.117)

カーテンレールに製品（取付けブラケット）を取付ける場合に使用します。



対応製品：ベルレ ペア（コード操作）  
ベルレ（チェーン操作・コード操作）

### ブラケットスペーサー (P.118)

壁面と額縁との段差を解消するのに使用します。  
厚みは12mm・20mmの2種類をご用意。重ねて使用することもできます。

対応製品：フィーユ ペア、ベルレ ペア、ベルレ ダブル、フィーユ、ベルレ、  
ホームタコス ベルレ ペア/ベルレ ダブル/ベルレ



## 安全性に配慮したオプション

### セーフティイコライザー (P.117)

チャイルド  
セーフティ

対応製品：各製品のコード操作



カラー：クリアー

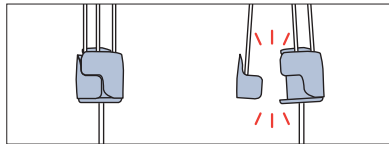

小さなお子さまがいる場合など、イコライザーより上部の昇降コードに体が引っ掛かっても、6kg（社内基準）の力が掛かると、イコライザーが分離する安全対策を施した部品です。

（お願い）安全対策部品をご使用になっても、事故が完全に回避されるわけではありません。コードやチェーンの危険性を十分に認識した上でご使用をお願いします。

### マルチチェーンハンガー (P.116)

チャイルド  
セーフティ

対応製品：各製品のワンチェーン操作・チェーン操作

#### 操作チェーンを束ねたとき

お子さまの手が届かない高さに操作チェーンを束ねられます。

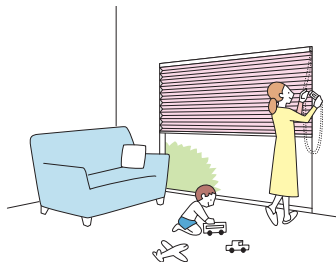

#### 壁面に掛けたとき

壁に掛けたまま操作が行えます。  
操作チェーンを窓枠の横に移動させるので、製品の意匠性が向上します。

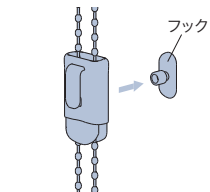
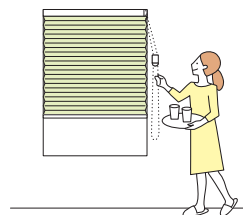

壁に掛けるときは付属のフックを壁に固定して取付けます。

（お願い）安全対策部品をご使用になっても、事故が完全に回避されるわけではありません。コードやチェーンの危険性を十分に認識した上でご使用をお願いします。  
「マルチチェーンハンガー」は、お子さまの手が届かない高さに操作チェーンを束ねることで、チャイルドセーフティが有効になります。





F☆☆☆☆：すべての生地は、インテリアファブリックス性能評価協議会の自主基準に基づく、F☆☆☆☆認定品です。

：すべての生地は、防火認定品です。

：遮光

：遮熱

：UVカット

：ミラーレース

：はっ水

：ホコリ防止

：抗菌

：抗かび

































：グリーン購入法適合品

：2.5m生地幅

：2.9m生地幅

：3m生地幅

：広幅対応

カテゴリー	生地 No. (PS-)	生地名	対応製品									透過性	生地性能	生地 m <sup>2</sup> 重量目安 kg/m <sup>2</sup>	価格の目安	参考価格 (単位:円・税別)	共通柄		サンプル帳掲載ページ	
			フィーユ			ペルレ			ホームタコス(電動)								ロールスクリーン	タテ型ブラインド		
			フィーユベア	フィーユ	フィーユ	ペルレベア	ペルレダブル	ペルレ	フィーユベア	フィーユ	フィーユ									ペルレダブル
遮光	5301~5312	ピアット遮光	●	●	●	●	●	●	●	●	●	●	遮光1~3級		0.25	E	58,800	★	★	98
	5313~5324	ビブレ遮光	●	●	●	●	●	●	●	●	●	●	遮光2~3級		0.25	E	58,800	★	★	102
	5325~5328	リンネル遮光	●	●	●	●	●	●	●	●	●	●	遮光2~3級	 	0.24	F	61,300	●		106
	5329~5333	セラン遮光	●	●	●	●	●	●	●	●	●	●	遮光2~3級	    	0.24	F	61,300			108
	5334~5336	グリデ遮光	●	●	●	●	●	●	●	●	●	●	遮光2級	    	0.25	F	61,300			110
	5337~5340	ヴォレ遮光	●	●	●	●	●	●	●	●	●	●	遮光2級		0.23	G	65,900			112
	5341~5343	スキア遮光	●	●	●	●	●	●	●	●	●	●	遮光1~2級		0.20	G	65,900			114
	5344~5346	ノッテ遮光	●	●	●	●	●	●	●	●	●	●	遮光1~2級		0.20	F	61,300			116
レース	5406~5408	ノータ遮熱	●	●	●	●	●	●	●	●	●	●	メディアム	 	0.14	D	55,500	●		122
	5409~5411	ジュルネ遮熱	●	●	●	●	●	●	●	●	●	●	シースルー	  	0.17	D	55,500	●	●	124
	5412~5414	ソルベ遮熱	●	●	●	●	●	●	●	●	●	●	シースルー	     	0.16	D	55,500			126
	5415~5417	ラジエ遮熱	●	●	●	●	●	●	●	●	●	●	メディアム	  	0.09	D	55,500			128
	5418~5419	シフォン	●	●	●	●	●	●	●	●	●	●	シースルー		0.13	C	53,300	★		134
	5420~5430	エテルノ	●	●	●	●	●	●	●	●	●	●	シースルー		0.06	C	53,300			136

# 生地ラインナップ一覧

TOKi

和紙調

## 扇(おうぎ) (P.53)



## 松葉(まつば) (P.51)

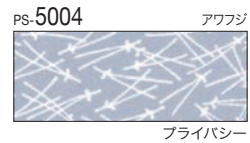
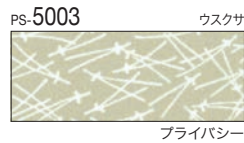

## 梅(うめ) (P.52)

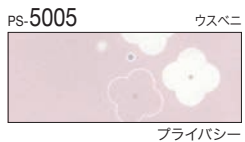

## ハナカゴ (P.54)

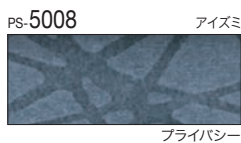
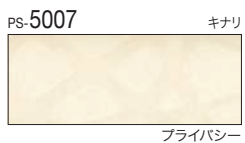

## ホウガ (P.56)



## セイリュウ (P.58)

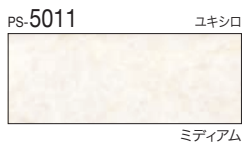

## ミカゲ (P.58)



## ホナミセキ (P.60)

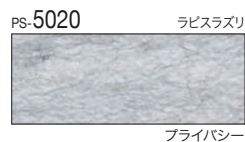
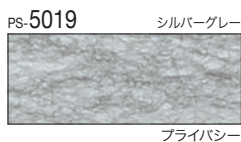
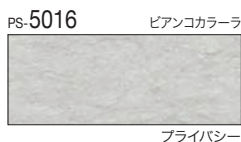

## ハツホ (P.62)

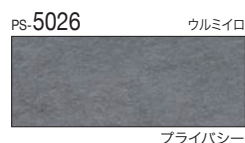
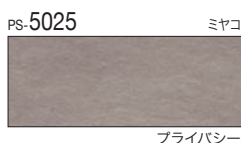
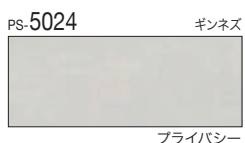
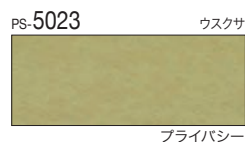
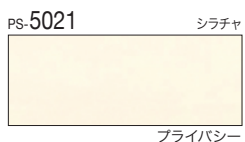

TOKi 和紙調

ホナミ遮熱 (P.64)

PS-5027 ウスシロ プライバシー	PS-5028 シロネズ プライバシー	PS-5029 シラアイ プライバシー	PS-5030 シラチャ プライバシー	PS-5031 ギンネズ プライバシー
PS-5032 ヒスイ プライバシー	PS-5033 クルミ プライバシー	PS-5034 ウルミイロ プライバシー	PS-5035 アイ プライバシー	PS-5036 ミヤコ プライバシー
PS-5037 ツルハミ プライバシー	PS-5038 ノクオン プライバシー	PS-5039 ハイザクラ プライバシー	PS-5040 チョウジ プライバシー	PS-5041 ウグイス プライバシー
PS-5042 フジネズ プライバシー	PS-5043 カラシ プライバシー	PS-5044 ウスクサ プライバシー	PS-5045 ナデシコ プライバシー	PS-5046 シブチャ プライバシー
PS-5047 ヤナギハ プライバシー	PS-5048 ベニガラ プライバシー	PS-5049 クリカワ プライバシー	PS-5050 アカズミ プライバシー	

ミズホ (P.68)

PS-5051 ウスシロ ミディアム	PS-5052 ムシクリ ミディアム	PS-5053 ウグイス ミディアム	PS-5054 シラチャ ミディアム	PS-5055 サクラネズ ミディアム
PS-5056 シラアイ ミディアム	PS-5057 シラハイ ミディアム	PS-5058 トキイロ ミディアム	PS-5059 シラフジ ミディアム	

TOKi スダレ調

スズネ (P.70)

PS-5061 ベージュ シースルー	PS-5062 チョコ シースルー	PS-5063 ブラウン シースルー
--------------------------	-------------------------	--------------------------

価格

フイユ

ベア

ベルレ

ダブル

フイユ

ベルレ

ホームタコス  
(電動)

オプション

採寸・発注・取付け・メンテナンス

# 生地ラインナップ一覽

## FEEL CLEAR フィールクリア

### テルス (P.74)

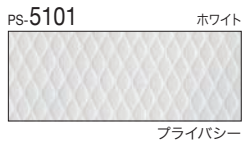

### ラテーヌ (P.76)

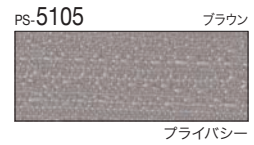
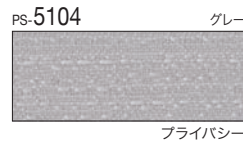
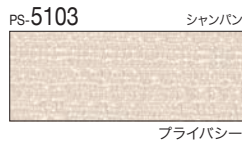

### ルーエ遮光 (P.78)

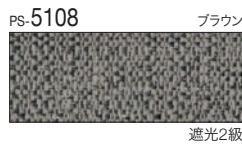
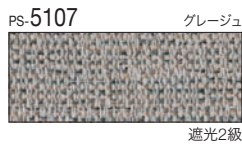
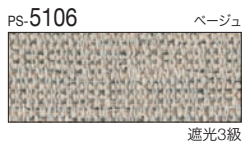

### クラルス (P.80)

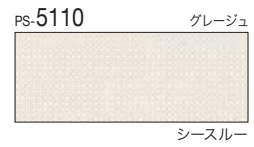
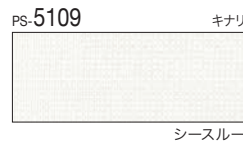

## 無地

### ミスト遮熱 (P.84)

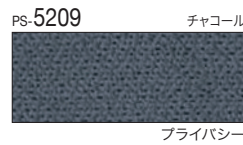
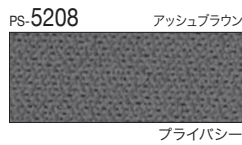
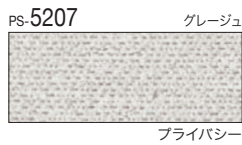
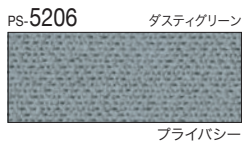
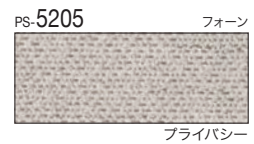
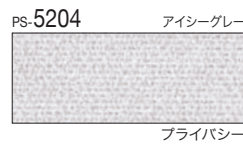
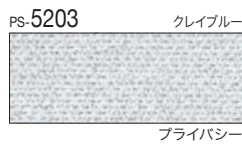
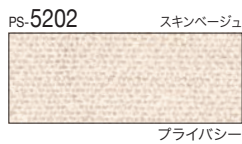

### コモド遮熱 (P.86)

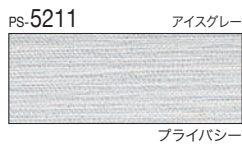
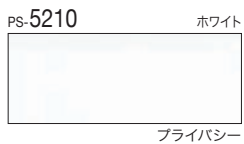

### クリスプ (P.88)

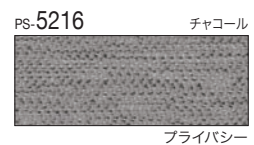
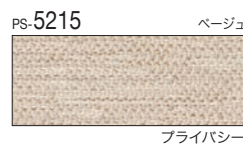
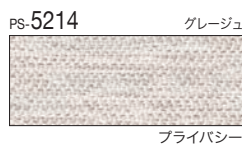
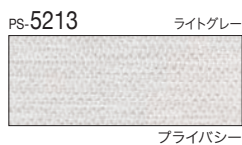
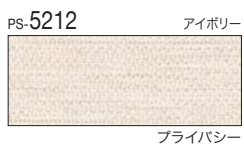

### ライフ (P.90)

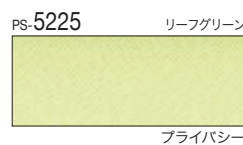
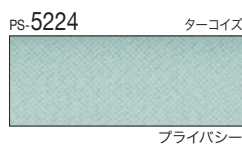
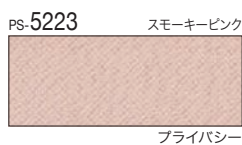
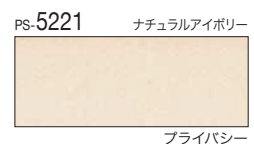
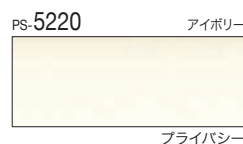
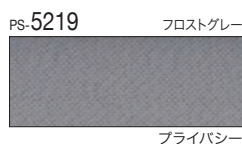

無地

ビブレ (P.92)

PS-5226 ニベア プライバシー	PS-5227 コットン プライバシー	PS-5228 ミール プライバシー	PS-5229 ウォームグレー プライバシー	PS-5230 グレージュ プライバシー
PS-5231 コルク プライバシー	PS-5232 ビターレモン プライバシー	PS-5233 サックスブルー プライバシー	PS-5234 カッパー プライバシー	

マカロンラテ (P.94)

PS-5235 アイボリー プライバシー	PS-5236 フラックス プライバシー	PS-5237 プラリネ プライバシー
PS-5238 グレー プライバシー	PS-5239 ルッコラ プライバシー	PS-5240 ラベンダー プライバシー

遮光

ピアット遮光 (P.98)

PS-5301 マットホワイト 遮光3級	PS-5302 アッシュグレー 遮光2級	PS-5303 セラドン 遮光2級	PS-5304 ピンクオークル 遮光3級	PS-5305 フォーン 遮光2級
PS-5306 グリーンティール 遮光2級	PS-5307 サンド 遮光2級	PS-5308 ハバナ 遮光2級	PS-5309 ピンクコーラル 遮光2級	PS-5310 アーモンド 遮光1級 (C)
PS-5311 トープ 遮光1級 (C)	PS-5312 モネブルー 遮光2級			

ビブレ遮光 (P.102)

PS-5313 ニベア 遮光3級	PS-5314 コットン 遮光3級	PS-5315 ビターレモン 遮光3級	PS-5316 ミール 遮光3級	PS-5317 ウォームグレー 遮光3級
PS-5318 サーモンピンク 遮光3級	PS-5319 コルク 遮光2級	PS-5320 モカ 遮光2級	PS-5321 アクアブルー 遮光3級	PS-5322 クルミ 遮光2級
PS-5323 アッシュブラウン 遮光2級	PS-5324 ミッドナイト 遮光2級			

価格

ファイユ

ペア

ベルレ

ダブル  
ベルレ

ファイユ

ベルレ

ホームタコス (電動)

オプション

採寸・発注・取付け・メンテナンス

# 生地ラインナップ一覧

## 遮光

### リンネル遮光 (P.106)

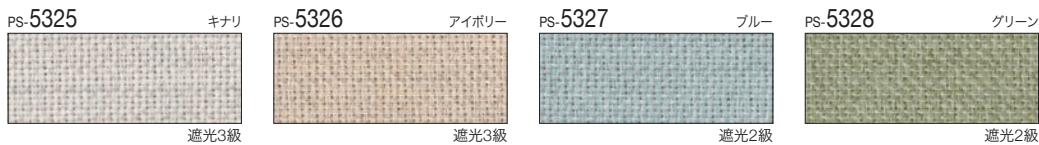

### セラン遮光 (P.108)

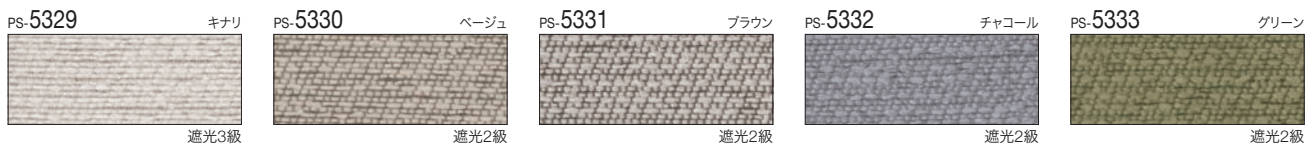

### グリデ遮光 (P.110)



### ヴォレ遮光 (P.112)

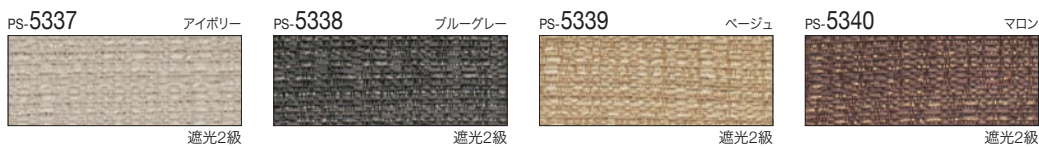

### スキア遮光 (P.114)

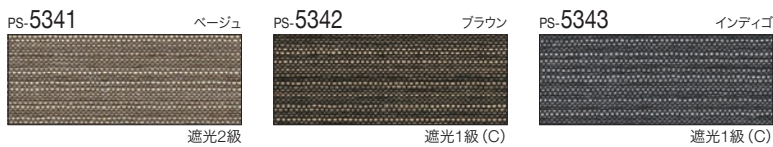

### ノッテ遮光 (P.116)

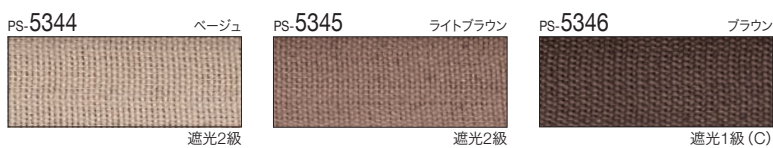

## レース



### ノータ遮熱 (P.122)

PS-5406	ホワイト	PS-5407	アイボリー	PS-5408	ミント
					
ミディアム		ミディアム		ミディアム	

### ジュルネ遮熱 (P.124)

PS-5409	ホワイト	PS-5410	アイボリー	PS-5411	アイスグレー
					
シースルー		シースルー		シースルー	

### ソルベ遮熱 (P.126)

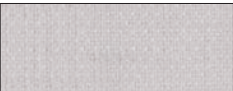
PS-5412	キナリ	PS-5413	アイボリー	PS-5414	グレー
					
シースルー		シースルー		シースルー	

### ラジエ遮熱 (P.128)

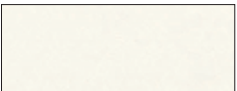
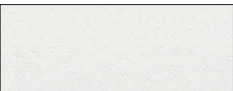
PS-5415	キナリ	PS-5416	アイボリー	PS-5417	ライトグレー
					
ミディアム		ミディアム		ミディアム	

### シフォン (P.134)

PS-5418	ホワイト	PS-5419	アイボリー
			
シースルー		シースルー	

### エテルノ (P.136)

PS-5420	キナリ	PS-5421	グレージュ	PS-5422	ブルーグリーン	PS-5423	アイボリー	PS-5424	ページュ
									
シースルー		シースルー		シースルー		シースルー		シースルー	
PS-5425	グリーン	PS-5426	ライトグレー	PS-5427	ブラウン	PS-5428	ピンク	PS-5429	チャコール
									
シースルー		シースルー		シースルー		シースルー		シースルー	
PS-5430	ブルー								
									
シースルー									

価格

フイユ

ペア

ベルレ

ダブル

ベルレ

フイユ

ベルレ

ホームタコス (電動)

オプション

採寸・発注・取付け・メンテナンス

# 価格

製品価格は、製品や操作方法により異なります。また「ペア」「ダブル」の場合は、組み合わせるレースによって価格表が異なります。下記、「価格表の見方」の手順で価格をご確認ください。

## フィュー ペア

ワンチェーン操作	18
コード操作	22
ハンドル操作	26

## ペルレ ペア

ワンチェーン操作	30
コード操作	34
ハンドル操作	38

## ペルレ ダブル

ワンチェーン操作	42
----------	----

## フィュー

チェーン操作	46
コード操作	48
ハンドル操作	50

## ペルレ

チェーン操作	52
コード操作	54
ハンドル操作	56

ホームタコス (電動)	57
-------------	----

## 価格表の見方

**STEP 1** 製品と操作方法を確認

**STEP 2** 生地<sup>①</sup>の製作サイズ(幅・高さ・面積等)を確認

「ペア」「ダブル」の場合は、組み合わせるレースによって製作サイズが異なります。

各製品(操作方法)のページでご確認ください。

※ホームタコスの製作サイズは各製品のワンチェーン操作・チェーン操作と同サイズ対応となります。

**STEP 3** 生地<sup>②</sup>の価格表示(A~G)から対象の価格表を確認

「ペア」「ダブル」の場合は、組み合わせるレースによって価格表が異なります。

各製品(操作方法)のページでご確認ください。



# 生地重ね合わせ (ジョイント) について

[単位: mm]

1. **ペルレ製品 (ワンチェーン操作、チェーン操作、電動)** は、幅2mを超える場合、製品幅の中央で生地が重ね合わせ (ジョイント) になります。

※生地の重ね合わせ (ジョイント) の基準は、生地により異なります。詳しくは下表をご確認ください。

※生地が重ね合わせ (ジョイント) になる場合、生地によって最大高さ寸法が異なります。詳しくは価格表をご覧ください。

## 対応製品

①ペルレ ペア (ワンチェーン操作)、ホームタコス ペルレ ペア

②ペルレ ダブル (ワンチェーン操作)、ペルレ (チェーン操作)、ホームタコス ペルレ ダブル、ホームタコス ペルレ

2. ドレープ・レースいずれの場合も、「**広幅対応**」の生地 (※) は、**下表のジョイントなしの範囲**においては、**生地1枚での製作**になります。

カテゴリー	生地 No. (PS-)	生地名	製品幅		
			ジョイントなし	ジョイントあり	
				製品①	製品②
トキ (和紙調)	5001~5002	扇(おうぎ)	~2000	-	-
	5003~5004	松葉(まつば)	~2000	-	-
	5005~5006	梅(うめ)	~2000	-	-
	5007~5008	ハナカゴ	~2000	-	-
	5009~5010	ホウガ	~2000	-	-
	5011~5012	セイリュウ	~2000	2005~	2005~
	5013~5014	ミカゲ	~2000	2005~	2005~
	5015~5020	ホナミセキ	~2000	2005~	2005~
	5021~5026	ハツホ	~2000	2005~	2005~
	5027~5050	ホナミ遮熱	~2500 ※	2505~	2505~
5051~5059	ミズホ	~2900 ※	2905~	2905~	
トキ (スダレ調)	5061~5063	スズネ	~2900 ※	-	-
フィール クリア	5101~5102	テルス	~2000	2005~	2005~
	5103~5105	ラテーヌ	~2000	-	2005~
	5106~5108	ルーエ遮光	~2000	-	2005~
	5109~5110	クラルス	~2000	2005~	2005~

※印は「広幅対応」生地です。

カテゴリー	生地 No. (PS-)	生地名	製品幅			
			ジョイントなし	ジョイントあり		
				製品①	製品②	
無地	5201~5209	ミスト遮熱	~3000 ※	-	-	
	5210~5211	コモド遮熱	~2000	-	2005~	
	5212~5216	クリスプ	~2000	2005~	2005~	
	5217~5225	ライフ	~2900 ※	2905~	2905~	
	5226~5234	ビブレ	~2000	-	2005~	
	5235~5240	マカロンラテ	~2000	-	-	
	遮光	5301~5312	ピアット遮光	~2900 ※	-	2905~
5313~5324		ビブレ遮光	~2000	-	-	
5325~5328		リンネル遮光	~2000	-	2005~	
5329~5333		セララン遮光	~2000	-	-	
5334~5336		グリデ遮光	~2000	-	2005~	
5337~5340		ヴォレ遮光	~2000	-	2005~	
5341~5343		スキア遮光	~2000	2005~	2005~	
5344~5346		ノッテ遮光	~2900 ※	2905~	2905~	
レース		5406~5408	ノータ遮熱	~2000	2005~	2005~
		5409~5411	ジュルネ遮熱	~2000	2005~	2005~
	5412~5414	ソルバ遮熱	~2900 ※	2905~	2905~	
	5415~5417	ラジエ遮熱	~2000	2005~	2005~	
	5418~5419	シフォン	~2000	2005~	2005~	
	5420~5430	エテルノ	~3000 ※	-	-	



生地は幅寸法の1/2の位置で重ね合わせ (ジョイント) になります。

※写真は「ペルレ ペア」。

## ●製品中央の生地重ね合わせ (ジョイント) 部分

ドレープがジョイントの場合

ドレープ・レース両方がジョイントの場合



## ●製品をたたみ上げたとき



製品中央の生地重ね合わせ (ジョイント) 部分は、生地が重なる厚みにより、たたみ上げると山なりになります。

(一覽) 製品・生地

価格

フィュー

ペア

ペルレ

ダブル

ペルレ

フィュー

ペルレ

ホームタコス (電動)

オプション

採寸・発注・取付け・メンテナンス

## 生地別 製作サイズ

生地 No. (PS-)	生地名	ドレープ 価格	最大幅 (mm)	最大高さ (mm)	組み合わせレース：最大面積 (㎡)						
					クラルス	ノータ遮熱	ジュルネ遮熱	ソルベ遮熱	ラジエ遮熱	シフォン	エテルノ
5001～5002	扇(おうぎ)	F	2000	3000(2500)	6.0	6.0	5.0	5.5	6.0	6.0	6.0
5003～5004	松葉(まつば)	F	2000	3000(2500)	6.0	6.0	5.0	5.5	6.0	6.0	6.0
5005～5006	梅(うめ)	F	2000	3000(2500)	6.0	6.0	5.0	5.5	6.0	6.0	6.0
5007～5008	ハナカゴ	G	2000	3000(2500)	6.0	6.0	5.0	5.5	6.0	6.0	6.0
5009～5010	ホウガ	G	2000	3000(2500)	6.0	6.0	5.0	5.5	6.0	6.0	6.0
5011～5012	セイリユウ	D	2000	3000(2500)	6.0	5.0	4.5	4.5	6.0	5.0	6.0
5013～5014	ミカゲ	D	2000	3000(2500)	6.0	5.0	4.5	4.5	6.0	5.0	6.0
5015～5020	ホナミセキ	D	2000	3000(2500)	6.0	5.5	4.5	5.0	6.0	5.5	6.0
5021～5026	ハツホ	B	2000	3000(2500)	6.0	4.5	4.0	4.0	5.5	4.5	6.0
5027～5050	ホナミ遮熱	A	2000	3000(2500)	6.0	5.5	4.5	5.0	6.0	5.5	6.0
5051～5059	ミズホ	A	2000	3000(2500)	6.0	5.0	4.5	4.5	6.0	5.0	6.0
5101～5102	テルス	E	2000	2500	4.5	3.5	3.5	3.5	4.5	4.0	5.0
5103～5105	ラテーヌ	E	2000	2500	3.5	3.0	2.5	2.5	3.5	3.0	3.5
5106～5108	ルーエ遮光	F	2000	2500	3.5	3.0	2.5	2.5	3.5	3.0	3.5
5201～5209	ミスト遮熱	C	2000	2500	3.5	3.0	3.0	3.0	3.5	3.0	4.0
5210～5211	コモド遮熱	F	2000	2500	3.5	3.0	2.5	2.5	3.5	3.0	3.5
5212～5216	クリスプ	D	2000	2500	4.0	3.0	3.0	3.0	3.5	3.5	4.0
5217～5225	ライフ	C	2000	2500	3.5	3.0	3.0	3.0	3.5	3.5	4.0
5226～5234	ピブレ	B	2000	2500	3.5	3.0	3.0	3.0	3.5	3.0	4.0
5235～5240	マカロンラテ	A	2000	2500	3.0	2.5	2.5	2.5	3.0	3.0	3.5
5301～5312	ピアット遮光	E	2000	2500	3.5	3.0	2.0	2.5	3.0	2.5	3.5
5313～5324	ピブレ遮光	E	2000	2500	3.5	3.0	2.5	2.5	3.5	3.0	3.5
5325～5328	リンネル遮光	F	2000	2500	3.5	3.0	2.5	3.0	3.5	3.0	3.5
5329～5333	セラシエ遮光	F	2000	2500	3.5	3.0	2.5	3.0	3.5	3.0	4.0
5334～5336	グリテ遮光	F	2000	2500	3.5	3.0	2.5	2.5	3.5	3.0	3.5
5337～5340	ヴォレ遮光	G	2000	2500	3.5	3.0	3.0	3.0	3.5	3.0	3.5
5341～5343	スキア遮光	G	2000	2500	4.0	3.5	3.0	3.0	4.0	3.5	4.0
5344～5346	ノッテ遮光	F	2000	2500	4.0	3.5	3.0	3.0	4.0	3.5	4.0

※( )は組み合わせレースが「ジュルネ遮熱」の場合。

## ドレープ：価格 A

## 組み合わせレース

クラルス	PS-5109～5110
ノータ遮熱	PS-5406～5408
ジュルネ遮熱	PS-5409～5411
ソルベ遮熱	PS-5412～5414
ラジエ遮熱	PS-5415～5417

高さ (mm)	幅	420	805	1205	1605
		～800	～1200	～1600	～2000
300～600		36,000	43,400	54,200	58,000
610～1000		41,100	52,800	63,100	67,900
1010～1400		50,900	62,100	71,700	77,200
1410～1800		58,600	70,000	80,800	<b>84,400</b>
1810～2200		65,500	77,400	89,300	94,400
2210～2600		74,700	87,100	99,200	105,700
2610～3000		82,500	96,800	111,200	117,400

■ 幅695mm以下は高さ1500mm以下での製作。

## 組み合わせレース

シフォン	PS-5418～5419
エテルノ	PS-5420～5430

高さ (mm)	幅	420	805	1205	1605
		～800	～1200	～1600	～2000
300～600		35,400	42,600	53,700	57,400
610～1000		40,700	52,300	62,800	67,000
1010～1400		50,800	61,700	71,400	75,900
1410～1800		57,800	69,700	80,300	<b>83,200</b>
1810～2200		64,700	76,800	88,200	92,100
2210～2600		73,500	85,900	98,400	103,500
2610～3000		80,800	95,500	109,600	114,700

■ 幅695mm以下は高さ1500mm以下での製作。

価格表に掲載している製品本体価格とは別に物流諸経費を申し受けます。

## ドレープ: 価格 B

### 組み合わせレース

クラルス	PS-5109~5110
ノータ遮熱	PS-5406~5408
ジュルネ遮熱	PS-5409~5411
ソルベ遮熱	PS-5412~5414
ラジエ遮熱	PS-5415~5417

高さ (mm) \ 幅	420 ~800	805 ~1200	1205 ~1600	1605 ~2000
300 ~ 600	40,800	49,400	60,800	63,600
610 ~ 1000	45,900	59,200	69,700	73,500
1010 ~ 1400	56,500	69,200	78,700	83,400
1410 ~ 1800	64,800	78,200	88,500	<b>91,800</b>
1810 ~ 2200	72,400	86,400	97,600	103,800
2210 ~ 2600	81,600	96,100	109,300	115,400
2610 ~ 3000	89,900	105,100	121,500	127,100

■ 幅695mm以下は高さ1500mm以下での製作。

### 組み合わせレース

シフォン	PS-5418~5419
エテルノ	PS-5420~5430

高さ (mm) \ 幅	420 ~800	805 ~1200	1205 ~1600	1605 ~2000
300 ~ 600	40,100	48,500	60,200	63,100
610 ~ 1000	45,400	58,700	69,400	72,600
1010 ~ 1400	56,300	68,900	78,500	82,000
1410 ~ 1800	63,900	77,900	88,000	<b>90,500</b>
1810 ~ 2200	71,500	85,900	96,400	101,200
2210 ~ 2600	80,200	94,700	108,500	113,100
2610 ~ 3000	88,100	103,700	119,700	124,100

■ 幅695mm以下は高さ1500mm以下での製作。

## ドレープ: 価格 C

### 組み合わせレース

クラルス	PS-5109~5110
ノータ遮熱	PS-5406~5408
ジュルネ遮熱	PS-5409~5411
ソルベ遮熱	PS-5412~5414
ラジエ遮熱	PS-5415~5417

高さ (mm) \ 幅	420 ~800	805 ~1200	1205 ~1600	1605 ~2000
300 ~ 600	43,200	52,300	63,900	65,500
610 ~ 1000	47,900	62,000	72,300	74,800
1010 ~ 1400	58,400	72,100	81,000	84,400
1410 ~ 1800	66,900	81,400	90,800	<b>93,800</b>
1810 ~ 2200	74,600	89,900	99,700	106,500
2210 ~ 2500	83,100	98,600	112,500	—

■ 幅695mm以下は高さ1500mm以下での製作。

### 組み合わせレース

シフォン	PS-5418~5419
エテルノ	PS-5420~5430

高さ (mm) \ 幅	420 ~800	805 ~1200	1205 ~1600	1605 ~2000
300 ~ 600	42,500	51,400	63,300	64,900
610 ~ 1000	47,300	61,400	71,900	73,700
1010 ~ 1400	58,200	71,600	80,800	82,900
1410 ~ 1800	66,100	81,000	90,200	<b>92,400</b>
1810 ~ 2200	73,700	89,300	98,700	104,100
2210 ~ 2500	81,700	97,400	111,700	115,500

■ 幅695mm以下は高さ1500mm以下での製作。

## ドレープ：価格 D

## 組み合わせレース

クラルス	PS-5109~5110
ノータ遮熱	PS-5406~5408
ジュルネ遮熱	PS-5409~5411
ソルベ遮熱	PS-5412~5414
ラジエ遮熱	PS-5415~5417

高さ (mm) \ 幅	420 ~800	805 ~1200	1205 ~1600	1605 ~2000
	300 ~ 600	43,800	53,200	64,300
610 ~ 1000	48,400	62,400	72,600	75,700
1010 ~ 1400	58,600	72,400	81,200	85,800
1410 ~ 1800	67,800	81,700	91,200	<b>95,000</b>
1810 ~ 2200	75,500	90,600	100,900	109,100
2210 ~ 2600	84,500	100,000	113,300	120,100
2610 ~ 3000	93,100	107,600	125,500	131,600

■ 幅695mm以下は高さ1500mm以下での製作。

## 組み合わせレース

シフォン	PS-5418~5419
エテルノ	PS-5420~5430

高さ (mm) \ 幅	420 ~800	805 ~1200	1205 ~1600	1605 ~2000
	300 ~ 600	43,200	52,300	63,900
610 ~ 1000	47,900	62,000	72,300	74,800
1010 ~ 1400	58,400	72,100	81,000	84,400
1410 ~ 1800	66,900	81,400	90,800	<b>93,800</b>
1810 ~ 2200	74,600	89,900	99,700	106,500
2210 ~ 2600	83,100	98,600	112,500	117,800
2610 ~ 3000	91,300	106,200	123,900	128,600

■ 幅695mm以下は高さ1500mm以下での製作。

## ドレープ：価格 E

## 組み合わせレース

クラルス	PS-5109~5110
ノータ遮熱	PS-5406~5408
ジュルネ遮熱	PS-5409~5411
ソルベ遮熱	PS-5412~5414
ラジエ遮熱	PS-5415~5417

高さ (mm) \ 幅	420 ~800	805 ~1200	1205 ~1600	1605 ~2000
	300 ~ 600	44,100	53,600	65,000
610 ~ 1000	48,600	62,900	72,900	76,500
1010 ~ 1400	59,300	73,200	82,300	87,200
1410 ~ 1800	68,500	82,900	93,000	<b>96,500</b>
1810 ~ 2200	76,200	92,000	102,300	110,300
2210 ~ 2500	85,200	101,600	114,500	120,800

■ 幅695mm以下は高さ1500mm以下での製作。

## 組み合わせレース

シフォン	PS-5418~5419
エテルノ	PS-5420~5430

高さ (mm) \ 幅	420 ~800	805 ~1200	1205 ~1600	1605 ~2000
	300 ~ 600	43,600	52,600	64,500
610 ~ 1000	48,000	62,300	72,600	75,600
1010 ~ 1400	59,100	72,800	82,000	85,800
1410 ~ 1800	67,700	82,700	92,400	<b>95,300</b>
1810 ~ 2200	75,300	91,400	101,100	107,800
2210 ~ 2500	83,800	100,200	113,700	118,500

■ 幅695mm以下は高さ1500mm以下での製作。

価格表に掲載している製品本体価格とは別に物流諸経費を申し受けます。

## ドレープ: 価格 F

### 組み合わせレース

クラルス	PS-5109~5110
ノータ遮熱	PS-5406~5408
ジュルネ遮熱	PS-5409~5411
ソルベ遮熱	PS-5412~5414
ラジエ遮熱	PS-5415~5417

高さ (mm) \ 幅	420 ~800	805 ~1200	1205 ~1600	1605 ~2000
300 ~ 600	44,500	54,000	65,700	68,900
610 ~ 1000	48,700	63,100	73,300	77,300
1010 ~ 1400	59,900	73,900	83,300	88,600
1410 ~ 1800	69,200	84,100	94,700	<b>97,900</b>
1810 ~ 2200	76,800	93,200	103,600	111,500
2210 ~ 2600	85,900	103,100	115,700	121,500
2610 ~ 3000	94,600	112,000	127,200	132,900

■ 幅695mm以下は高さ1500mm以下での製作。

### 組み合わせレース

シフォン	PS-5418~5419
エテルノ	PS-5420~5430

高さ (mm) \ 幅	420 ~800	805 ~1200	1205 ~1600	1605 ~2000
300 ~ 600	43,900	53,100	65,200	68,300
610 ~ 1000	48,300	62,600	72,900	76,400
1010 ~ 1400	59,800	73,500	83,100	87,200
1410 ~ 1800	68,300	83,800	94,100	<b>96,600</b>
1810 ~ 2200	75,900	92,700	102,600	108,900
2210 ~ 2600	84,400	101,700	114,900	119,200
2610 ~ 3000	92,800	110,600	125,500	129,900

■ 幅695mm以下は高さ1500mm以下での製作。

## ドレープ: 価格 G

### 組み合わせレース

クラルス	PS-5109~5110
ノータ遮熱	PS-5406~5408
ジュルネ遮熱	PS-5409~5411
ソルベ遮熱	PS-5412~5414
ラジエ遮熱	PS-5415~5417

高さ (mm) \ 幅	420 ~800	805 ~1200	1205 ~1600	1605 ~2000
300 ~ 600	48,000	59,100	70,300	72,100
610 ~ 1000	55,100	69,900	81,100	83,800
1010 ~ 1400	63,900	80,700	92,000	95,400
1410 ~ 1800	72,000	91,600	103,900	<b>106,800</b>
1810 ~ 2200	79,200	102,300	113,700	120,400
2210 ~ 2600	87,700	112,700	128,400	132,900
2610 ~ 3000	97,000	123,400	141,100	145,200

■ 幅695mm以下は高さ1500mm以下での製作。

### 組み合わせレース

シフォン	PS-5418~5419
エテルノ	PS-5420~5430

高さ (mm) \ 幅	420 ~800	805 ~1200	1205 ~1600	1605 ~2000
300 ~ 600	47,300	58,200	69,800	71,600
610 ~ 1000	54,500	69,400	80,800	82,700
1010 ~ 1400	63,700	80,200	91,800	94,000
1410 ~ 1800	71,000	91,300	103,400	<b>105,400</b>
1810 ~ 2200	78,300	101,600	112,500	117,900
2210 ~ 2600	86,300	111,300	127,600	130,400
2610 ~ 3000	95,100	122,000	139,400	142,200

■ 幅695mm以下は高さ1500mm以下での製作。

# フィユペア 価格

コード操作

## 生地別 製作サイズ

\*W:H比=幅:高さの比率

生地 No. (PS-)	生地名	ドレープ 価格	最大 幅 (mm)	最大 高さ (mm)	組み合わせレース													
					クラルス		ノータ遮熱		ジュルネ遮熱		ソルベ遮熱		ラジエ遮熱		シフォン		エテルノ	
					最大 面積 (m <sup>2</sup> )	W:H 比	最大 面積 (m <sup>2</sup> )	W:H 比	最大 面積 (m <sup>2</sup> )	W:H 比	最大 面積 (m <sup>2</sup> )	W:H 比	最大 面積 (m <sup>2</sup> )	W:H 比	最大 面積 (m <sup>2</sup> )	W:H 比	最大 面積 (m <sup>2</sup> )	W:H 比
5001~5002	扇(おうぎ)	F	2000	2500	4.0	1:8	3.5	1:8	3.0	1:6	3.5	1:8	4.0	1:8	4.0	1:8	4.0	1:8
5003~5004	松葉(まつば)	F	2000	2500	4.0	1:8	3.5	1:8	3.0	1:6	3.5	1:8	4.0	1:8	4.0	1:8	4.0	1:8
5005~5006	梅(うめ)	F	2000	2500	4.0	1:8	3.5	1:8	3.0	1:6	3.5	1:8	4.0	1:8	4.0	1:8	4.0	1:8
5007~5008	ハナカゴ	G	2000	2500	4.0	1:8	3.5	1:8	3.0	1:6	3.5	1:8	4.0	1:8	4.0	1:8	4.0	1:8
5009~5010	ホウガ	G	2000	2500	4.0	1:8	3.5	1:8	3.0	1:6	3.5	1:8	4.0	1:8	4.0	1:8	4.0	1:8
5011~5012	セイリュウ	D	2000	2500	4.0	1:8	3.0	1:8	3.0	1:6	3.0	1:8	4.0	1:8	3.0	1:8	4.0	1:8
5013~5014	ミカゲ	D	2000	2500	4.0	1:8	3.0	1:8	3.0	1:6	3.0	1:8	4.0	1:8	3.0	1:8	4.0	1:8
5015~5020	ホナミセキ	D	2000	2500	4.0	1:8	3.5	1:8	3.0	1:6	3.0	1:8	4.0	1:8	3.5	1:8	4.0	1:8
5021~5026	ハツホ	B	2000	2500	4.0	1:8	3.0	1:8	2.5	1:6	2.5	1:8	3.5	1:8	3.0	1:8	4.0	1:8
5027~5050	ホナミ遮熱	A	2000	2500	4.0	1:8	3.5	1:8	3.0	1:6	3.0	1:8	4.0	1:8	3.5	1:8	4.0	1:8
5051~5059	ミズホ	A	2000	2500	4.0	1:8	3.0	1:8	3.0	1:6	3.0	1:8	4.0	1:8	3.0	1:8	4.0	1:8
5101~5102	テルス	E	2000	2500	3.0	1:8	2.5	1:8	2.0	1:6	2.0	1:8	3.0	1:8	2.5	1:8	3.0	1:8
5103~5105	ラテーヌ	E	2000	2500	2.0	1:8	2.0	1:8	1.5	1:6	1.5	1:8	2.0	1:8	2.0	1:8	2.5	1:8
5106~5108	ルーエ遮光	F	2000	2500	2.0	1:8	2.0	1:8	1.5	1:6	1.5	1:8	2.0	1:8	2.0	1:8	2.5	1:8
5201~5209	ミスト遮熱	C	2000	2500	2.5	1:8	2.0	1:8	1.5	1:6	2.0	1:8	2.5	1:8	2.0	1:8	2.5	1:8
5210~5211	コモド遮熱	F	2000	2500	2.0	1:8	2.0	1:8	1.5	1:6	2.0	1:8	2.0	1:8	2.0	1:8	2.5	1:8
5212~5216	クリスプ	D	2000	2500	2.5	1:8	2.0	1:8	2.0	1:6	2.0	1:8	2.5	1:8	2.0	1:8	2.5	1:8
5217~5225	ライフ	C	2000	2500	2.5	1:8	2.0	1:8	2.0	1:6	2.0	1:8	2.5	1:8	2.0	1:8	2.5	1:8
5226~5234	ピブレ	B	2000	2500	2.5	1:8	2.0	1:8	2.0	1:6	2.0	1:8	2.5	1:8	2.0	1:8	2.5	1:8
5235~5240	マカロンラテ	A	2000	2500	2.0	1:8	1.5	1:8	1.5	1:6	1.5	1:8	2.0	1:8	2.0	1:8	2.0	1:8
5301~5312	ピアット遮光	E	2000	2500	1.5	1:8	1.5	1:8	1.5	1:6	1.5	1:8	1.5	1:8	1.5	1:8	1.5	1:8
5313~5324	ピブレ遮光	E	2000	2500	2.0	1:8	2.0	1:8	1.5	1:6	1.5	1:8	2.0	1:8	2.0	1:8	2.5	1:8
5325~5328	リンネル遮光	F	2000	2500	2.0	1:8	2.0	1:8	1.5	1:6	2.0	1:8	2.0	1:8	2.0	1:8	2.5	1:8
5329~5333	セラシエ遮光	F	2000	2500	2.5	1:8	2.0	1:8	1.5	1:6	2.0	1:8	2.0	1:8	2.0	1:8	2.5	1:8
5334~5336	グリテ遮光	F	2000	2500	2.0	1:8	2.0	1:8	1.5	1:6	1.5	1:8	2.0	1:8	2.0	1:8	2.5	1:8
5337~5340	ヴォレ遮光	G	2000	2500	2.0	1:8	2.0	1:8	1.5	1:6	2.0	1:8	2.0	1:8	2.0	1:8	2.0	1:8
5341~5343	スキア遮光	G	2000	2500	2.5	1:8	2.0	1:8	2.0	1:6	2.0	1:8	2.5	1:8	2.0	1:8	2.5	1:8
5344~5346	ノッテ遮光	F	2000	2500	2.5	1:8	2.0	1:8	2.0	1:6	2.0	1:8	2.5	1:8	2.0	1:8	2.5	1:8

## ドレープ: 価格 A

### 組み合わせレース

クラルス	PS-5109~5110
ノータ遮熱	PS-5406~5408
ジュルネ遮熱	PS-5409~5411
ソルベ遮熱	PS-5412~5414
ラジエ遮熱	PS-5415~5417

高さ (mm) 幅	150 ~325	330 ~800	805 ~1200	1205 ~1600	1605 ~2000
300 ~ 600	30,400	32,400	39,800	44,900	48,700
610 ~ 1000	35,500	37,500	49,200	53,800	58,600
1010 ~ 1400	45,300	47,300	58,500	62,400	67,900
1410 ~ 1800	53,000	55,000	66,400	71,500	75,100
1810 ~ 2200	59,900	61,900	73,800	80,000	85,100
2210 ~ 2500	69,100	71,100	83,500	89,900	96,400

- 幅325mm以下の場合、RDS(減速降下機能)は付きません。
- 幅330mm以上でRDS(減速降下機能)なしを選択した場合の価格: 上表価格 - 2,000円/台

### 組み合わせレース

シフォン	PS-5418~5419
エテルノ	PS-5420~5430

高さ (mm) 幅	150 ~325	330 ~800	805 ~1200	1205 ~1600	1605 ~2000
300 ~ 600	29,800	31,800	39,000	44,400	48,100
610 ~ 1000	35,100	37,100	48,700	53,500	57,700
1010 ~ 1400	45,200	47,200	58,100	62,100	66,600
1410 ~ 1800	52,200	54,200	66,100	71,000	73,900
1810 ~ 2200	59,100	61,100	73,200	78,900	82,800
2210 ~ 2500	67,900	69,900	82,300	89,100	94,200

- 幅325mm以下の場合、RDS(減速降下機能)は付きません。
- 幅330mm以上でRDS(減速降下機能)なしを選択した場合の価格: 上表価格 - 2,000円/台

価格表に掲載している製品本体価格とは別に物流諸経費を申し受けます。

### ドレープ: 価格 B

#### 組み合わせレース

クラルス	PS-5109~5110
ノータ遮熱	PS-5406~5408
ジュルネ遮熱	PS-5409~5411
ソルベ遮熱	PS-5412~5414
ラジエ遮熱	PS-5415~5417

高さ (mm) \ 幅	150 ~325	330 ~800	805 ~1200	1205 ~1600	1605 ~2000
300 ~ 600	35,200	37,200	45,800	51,500	54,300
610 ~ 1000	40,300	42,300	55,600	60,400	64,200
1010 ~ 1400	50,900	52,900	65,600	69,400	74,100
1410 ~ 1800	59,200	61,200	74,600	79,200	82,500
1810 ~ 2200	66,800	68,800	82,800	88,300	94,500
2210 ~ 2500	76,000	78,000	92,500	100,000	106,100

- 幅325mm以下の場合、RDS(減速降下機能)は付きません。
- 幅330mm以上でRDS(減速降下機能)なしを選択した場合の価格: 上表価格 - 2,000円/台

#### 組み合わせレース

シフォン	PS-5418~5419
エテルノ	PS-5420~5430

高さ (mm) \ 幅	150 ~325	330 ~800	805 ~1200	1205 ~1600	1605 ~2000
300 ~ 600	34,500	36,500	44,900	50,900	53,800
610 ~ 1000	39,800	41,800	55,100	60,100	63,300
1010 ~ 1400	50,700	52,700	65,300	69,200	72,700
1410 ~ 1800	58,300	60,300	74,300	78,700	81,200
1810 ~ 2200	65,900	67,900	82,300	87,100	91,900
2210 ~ 2500	74,600	76,600	91,100	99,200	103,800

- 幅325mm以下の場合、RDS(減速降下機能)は付きません。
- 幅330mm以上でRDS(減速降下機能)なしを選択した場合の価格: 上表価格 - 2,000円/台

### ドレープ: 価格 C

#### 組み合わせレース

クラルス	PS-5109~5110
ノータ遮熱	PS-5406~5408
ジュルネ遮熱	PS-5409~5411
ソルベ遮熱	PS-5412~5414
ラジエ遮熱	PS-5415~5417

高さ (mm) \ 幅	150 ~325	330 ~800	805 ~1200	1205 ~1600	1605 ~2000
300 ~ 600	37,600	39,600	48,700	54,600	56,200
610 ~ 1000	42,300	44,300	58,400	63,000	65,500
1010 ~ 1400	52,800	54,800	68,500	71,700	75,100
1410 ~ 1800	61,300	63,300	77,800	81,500	84,500
1810 ~ 2200	69,000	71,000	86,300	90,400	—
2210 ~ 2500	77,500	79,500	95,000	—	—

- 幅325mm以下の場合、RDS(減速降下機能)は付きません。
- 幅330mm以上でRDS(減速降下機能)なしを選択した場合の価格: 上表価格 - 2,000円/台

#### 組み合わせレース

シフォン	PS-5418~5419
エテルノ	PS-5420~5430

高さ (mm) \ 幅	150 ~325	330 ~800	805 ~1200	1205 ~1600	1605 ~2000
300 ~ 600	36,900	38,900	47,800	54,000	55,600
610 ~ 1000	41,700	43,700	57,800	62,600	64,400
1010 ~ 1400	52,600	54,600	68,000	71,500	73,600
1410 ~ 1800	60,500	62,500	77,400	80,900	83,100
1810 ~ 2200	68,100	70,100	85,700	89,400	—
2210 ~ 2500	76,100	78,100	93,800	—	—

- 幅325mm以下の場合、RDS(減速降下機能)は付きません。
- 幅330mm以上でRDS(減速降下機能)なしを選択した場合の価格: 上表価格 - 2,000円/台

## フィユペア 価格

コード操作

## ドレープ: 価格 D

## 組み合わせレース

クラルス	PS-5109~5110
ノータ遮熱	PS-5406~5408
ジュルネ遮熱	PS-5409~5411
ソルベ遮熱	PS-5412~5414
ラジエ遮熱	PS-5415~5417

高さ (mm) \ 幅	150 ~325	330 ~800	805 ~1200	1205 ~1600	1605 ~2000
300 ~ 600	38,200	40,200	49,600	55,000	56,900
610 ~ 1000	42,800	44,800	58,800	63,300	66,400
1010 ~ 1400	53,000	55,000	68,800	71,900	76,500
1410 ~ 1800	62,200	64,200	78,100	81,900	85,700
1810 ~ 2200	69,900	71,900	87,000	91,600	99,800
2210 ~ 2500	78,900	80,900	96,400	104,000	110,800

■ 幅325mm以下の場合、RDS(減速降下機能)は付きません。

■ 幅330mm以上でRDS(減速降下機能)なしを選択した場合の価格: 上表価格 - 2,000円/台

## 組み合わせレース

シフォン	PS-5418~5419
エテルノ	PS-5420~5430

高さ (mm) \ 幅	150 ~325	330 ~800	805 ~1200	1205 ~1600	1605 ~2000
300 ~ 600	37,600	39,600	48,700	54,600	56,200
610 ~ 1000	42,300	44,300	58,400	63,000	65,500
1010 ~ 1400	52,800	54,800	68,500	71,700	75,100
1410 ~ 1800	61,300	63,300	77,800	81,500	84,500
1810 ~ 2200	69,000	71,000	86,300	90,400	97,200
2210 ~ 2500	77,500	79,500	95,000	103,200	108,500

■ 幅325mm以下の場合、RDS(減速降下機能)は付きません。

■ 幅330mm以上でRDS(減速降下機能)なしを選択した場合の価格: 上表価格 - 2,000円/台

## ドレープ: 価格 E

## 組み合わせレース

クラルス	PS-5109~5110
ノータ遮熱	PS-5406~5408
ジュルネ遮熱	PS-5409~5411
ソルベ遮熱	PS-5412~5414
ラジエ遮熱	PS-5415~5417

高さ (mm) \ 幅	150 ~325	330 ~800	805 ~1200	1205 ~1600	1605 ~2000
300 ~ 600	38,500	40,500	50,000	55,700	58,200
610 ~ 1000	43,000	45,000	59,300	63,600	67,200
1010 ~ 1400	53,700	55,700	69,600	73,000	77,900
1410 ~ 1800	62,900	64,900	79,300	83,700	87,200
1810 ~ 2200	70,600	72,600	88,400	93,000	101,000
2210 ~ 2500	79,600	81,600	98,000	105,200	—

■ 幅325mm以下の場合、RDS(減速降下機能)は付きません。

■ 幅330mm以上でRDS(減速降下機能)なしを選択した場合の価格: 上表価格 - 2,000円/台

## 組み合わせレース

シフォン	PS-5418~5419
エテルノ	PS-5420~5430

高さ (mm) \ 幅	150 ~325	330 ~800	805 ~1200	1205 ~1600	1605 ~2000
300 ~ 600	38,000	40,000	49,000	55,200	57,700
610 ~ 1000	42,400	44,400	58,700	63,300	66,300
1010 ~ 1400	53,500	55,500	69,200	72,700	76,500
1410 ~ 1800	62,100	64,100	79,100	83,100	86,000
1810 ~ 2200	69,700	71,700	87,800	91,800	98,500
2210 ~ 2500	78,200	80,200	96,600	104,400	—

■ 幅325mm以下の場合、RDS(減速降下機能)は付きません。

■ 幅330mm以上でRDS(減速降下機能)なしを選択した場合の価格: 上表価格 - 2,000円/台



価格表に掲載している製品本体価格とは別に物流諸経費を申し受けます。

## ドレープ: 価格 F

### 組み合わせレース

クラルス	PS-5109~5110
ノータ遮熱	PS-5406~5408
ジュルネ遮熱	PS-5409~5411
ソルベ遮熱	PS-5412~5414
ラジエ遮熱	PS-5415~5417

高さ (mm) \ 幅	150 ~325	330 ~800	805 ~1200	1205 ~1600	1605 ~2000
300 ~ 600	38,900	40,900	50,400	56,400	59,600
610 ~ 1000	43,100	45,100	59,500	64,000	68,000
1010 ~ 1400	54,300	56,300	70,300	74,000	79,300
1410 ~ 1800	63,600	65,600	80,500	85,400	88,600
1810 ~ 2200	71,200	73,200	89,600	94,300	102,200
2210 ~ 2500	80,300	82,300	99,500	106,400	112,200

- 幅325mm以下の場合、RDS(減速降下機能)は付きません。
- 幅330mm以上でRDS(減速降下機能)なしを選択した場合の価格: 上表価格 - 2,000円/台

### 組み合わせレース

シフォン	PS-5418~5419
エテルノ	PS-5420~5430

高さ (mm) \ 幅	150 ~325	330 ~800	805 ~1200	1205 ~1600	1605 ~2000
300 ~ 600	38,300	40,300	49,500	55,900	59,000
610 ~ 1000	42,700	44,700	59,000	63,600	67,100
1010 ~ 1400	54,200	56,200	69,900	73,800	77,900
1410 ~ 1800	62,700	64,700	80,200	84,800	87,300
1810 ~ 2200	70,300	72,300	89,100	93,300	99,600
2210 ~ 2500	78,800	80,800	98,100	105,600	109,900

- 幅325mm以下の場合、RDS(減速降下機能)は付きません。
- 幅330mm以上でRDS(減速降下機能)なしを選択した場合の価格: 上表価格 - 2,000円/台

## ドレープ: 価格 G

### 組み合わせレース

クラルス	PS-5109~5110
ノータ遮熱	PS-5406~5408
ジュルネ遮熱	PS-5409~5411
ソルベ遮熱	PS-5412~5414
ラジエ遮熱	PS-5415~5417

高さ (mm) \ 幅	150 ~325	330 ~800	805 ~1200	1205 ~1600	1605 ~2000
300 ~ 600	42,400	44,400	55,500	61,000	62,800
610 ~ 1000	49,500	51,500	66,300	71,800	74,500
1010 ~ 1400	58,300	60,300	77,100	82,700	86,100
1410 ~ 1800	66,400	68,400	88,000	94,600	97,500
1810 ~ 2200	73,600	75,600	98,700	104,400	111,100
2210 ~ 2500	82,100	84,100	109,100	119,100	123,600

- 幅325mm以下の場合、RDS(減速降下機能)は付きません。
- 幅330mm以上でRDS(減速降下機能)なしを選択した場合の価格: 上表価格 - 2,000円/台

### 組み合わせレース

シフォン	PS-5418~5419
エテルノ	PS-5420~5430

高さ (mm) \ 幅	150 ~325	330 ~800	805 ~1200	1205 ~1600	1605 ~2000
300 ~ 600	41,700	43,700	54,600	60,500	62,300
610 ~ 1000	48,900	50,900	65,800	71,500	73,400
1010 ~ 1400	58,100	60,100	76,600	82,500	84,700
1410 ~ 1800	65,400	67,400	87,700	94,100	96,100
1810 ~ 2200	72,700	74,700	98,000	103,200	108,600
2210 ~ 2500	80,700	82,700	107,700	118,300	121,100

- 幅325mm以下の場合、RDS(減速降下機能)は付きません。
- 幅330mm以上でRDS(減速降下機能)なしを選択した場合の価格: 上表価格 - 2,000円/台

## フィューペア 価格

ハンドル操作

## 生地別 製作サイズ

生地 No. (PS-)	生地名	ドレープ 価格	最大幅 (mm)	最大高さ (mm)	組み合わせレース：最大面積 (㎡)						
					クラルス	ノータ遮熱	ジュールネ遮熱	ソルベ遮熱	ラジエ遮熱	シフォン	エテルノ
5001～5002	扇(おうぎ)	F	2000	2000	4.0	3.5	3.0	3.0	4.0	4.0	4.0
5003～5004	松葉(まつば)	F	2000	2000	4.0	3.5	3.0	3.0	4.0	4.0	4.0
5005～5006	梅(うめ)	F	2000	2000	4.0	3.5	3.0	3.0	4.0	4.0	4.0
5007～5008	ハナカゴ	G	2000	2000	4.0	3.5	3.0	3.0	4.0	4.0	4.0
5009～5010	ホウガ	G	2000	2000	4.0	3.5	3.0	3.0	4.0	4.0	4.0
5011～5012	セイリユウ	D	2000	2000	4.0	3.0	3.0	3.0	4.0	3.5	4.0
5013～5014	ミカゲ	D	2000	2000	4.0	3.0	3.0	3.0	4.0	3.5	4.0
5015～5020	ホナミセキ	D	2000	2000	4.0	3.0	3.0	3.0	4.0	3.5	4.0
5021～5026	ハツホ	B	2000	2000	3.5	3.0	2.5	2.5	3.5	3.0	4.0
5027～5050	ホナミ遮熱	A	2000	2000	4.0	3.0	3.0	3.0	4.0	3.5	4.0
5051～5059	ミズホ	A	2000	2000	4.0	3.0	3.0	3.0	4.0	3.5	4.0
5101～5102	テルス	E	2000	2000	3.0	2.0	2.0	2.0	2.5	2.5	3.0
5103～5105	ラテーヌ	E	2000	2000	2.0	1.5	1.5	1.5	1.5	1.5	2.0
5106～5108	ルーエ遮光	F	2000	2000	2.0	1.5	1.5	1.5	1.5	1.5	2.0
5201～5209	ミスト遮熱	C	2000	2000	2.5	2.0	2.0	2.0	2.5	2.0	2.5
5210～5211	コモド遮熱	F	2000	2000	2.0	2.0	1.5	1.5	2.0	2.0	2.5
5212～5216	クリスプ	D	2000	2000	2.5	2.0	2.0	2.0	2.5	2.0	2.5
5217～5225	ライフ	C	2000	2000	2.5	2.0	2.0	2.0	2.5	2.0	2.5
5226～5234	ピブレ	B	2000	2000	2.5	2.0	2.0	2.0	2.5	2.0	2.5
5235～5240	マカロンラテ	A	2000	2000	2.0	1.5	1.5	1.5	1.5	1.5	2.0
5301～5312	ピアット遮光	E	2000	2000	2.0	1.5	1.5	1.5	1.5	1.5	2.0
5313～5324	ピブレ遮光	E	2000	2000	2.0	1.5	1.5	1.5	1.5	1.5	2.0
5325～5328	リンネル遮光	F	2000	2000	2.0	2.0	1.5	1.5	2.0	2.0	2.5
5329～5333	セラシエ遮光	F	2000	2000	2.0	2.0	1.5	1.5	2.0	2.0	2.5
5334～5336	グリテ遮光	F	2000	2000	2.0	1.5	1.5	1.5	1.5	1.5	2.0
5337～5340	ヴォレ遮光	G	2000	2000	2.5	2.0	2.0	2.0	2.5	2.0	2.5
5341～5343	スキア遮光	G	2000	2000	2.5	2.0	2.0	2.0	2.5	2.0	2.5
5344～5346	ノッテ遮光	F	2000	2000	2.5	2.0	2.0	2.0	2.5	2.0	2.5

## ドレープ：価格 A

## 組み合わせレース

クラルス	PS-5109～5110
ノータ遮熱	PS-5406～5408
ジュールネ遮熱	PS-5409～5411
ソルベ遮熱	PS-5412～5414
ラジエ遮熱	PS-5415～5417

高さ (mm) \ 幅	400 ～800	805 ～1200	1205 ～1600	1605 ～2000
300 ～ 600	42,900	48,500	54,500	58,700
610 ～ 1000	50,200	57,300	64,700	69,800
1010 ～ 1400	57,500	66,300	75,000	81,100
1410 ～ 1800	66,100	75,100	83,400	<b>88,900</b>
1810 ～ 2000	73,400	84,200	91,900	100,200

■ 幅560mm以下は高さ1500mm以下での製作。

## 組み合わせレース

シフォン	PS-5418～5419
エテルノ	PS-5420～5430

高さ (mm) \ 幅	400 ～800	805 ～1200	1205 ～1600	1605 ～2000
300 ～ 600	42,300	47,700	54,000	58,100
610 ～ 1000	49,800	56,800	64,400	68,900
1010 ～ 1400	57,400	65,900	74,700	79,800
1410 ～ 1800	65,300	74,800	82,900	<b>87,700</b>
1810 ～ 2000	72,600	83,600	90,800	97,900

■ 幅560mm以下は高さ1500mm以下での製作。

価格表に掲載している製品本体価格とは別に物流諸経費を申し受けます。

### ドレープ: 価格 B

#### 組み合わせレース

クラルス	PS-5109~5110
ノータ遮熱	PS-5406~5408
ジュルネ遮熱	PS-5409~5411
ソルベ遮熱	PS-5412~5414
ラジエ遮熱	PS-5415~5417

高さ (mm) \ 幅	400 ~800	805 ~1200	1205 ~1600	1605 ~2000
300 ~ 600	47,700	54,500	61,100	64,300
610 ~ 1000	55,000	63,700	71,300	75,400
1010 ~ 1400	63,100	73,400	82,000	87,300
1410 ~ 1800	72,300	83,300	91,100	<b>96,300</b>
1810 ~ 2000	80,300	93,200	100,200	109,600

■ 幅560mm以下は高さ1500mm以下での製作。

#### 組み合わせレース

シフォン	PS-5418~5419
エテルノ	PS-5420~5430

高さ (mm) \ 幅	400 ~800	805 ~1200	1205 ~1600	1605 ~2000
300 ~ 600	47,000	53,600	60,500	63,800
610 ~ 1000	54,500	63,200	71,000	74,500
1010 ~ 1400	62,900	73,100	81,800	85,900
1410 ~ 1800	71,400	83,000	90,600	<b>95,000</b>
1810 ~ 2000	79,400	92,700	99,000	107,000

■ 幅560mm以下は高さ1500mm以下での製作。

### ドレープ: 価格 C

#### 組み合わせレース

クラルス	PS-5109~5110
ノータ遮熱	PS-5406~5408
ジュルネ遮熱	PS-5409~5411
ソルベ遮熱	PS-5412~5414
ラジエ遮熱	PS-5415~5417

高さ (mm) \ 幅	400 ~800	805 ~1200	1205 ~1600	1605 ~2000
300 ~ 600	50,100	57,400	64,200	66,200
610 ~ 1000	57,000	66,500	73,900	76,700
1010 ~ 1400	65,000	76,300	84,300	88,300
1410 ~ 1800	74,400	86,500	93,400	<b>98,300</b>
1810 ~ 2000	82,500	96,700	102,300	—

■ 幅560mm以下は高さ1500mm以下での製作。

#### 組み合わせレース

シフォン	PS-5418~5419
エテルノ	PS-5420~5430

高さ (mm) \ 幅	400 ~800	805 ~1200	1205 ~1600	1605 ~2000
300 ~ 600	49,400	56,500	63,600	65,600
610 ~ 1000	56,400	65,900	73,500	75,600
1010 ~ 1400	64,800	75,800	84,100	86,800
1410 ~ 1800	73,600	86,100	92,800	<b>96,900</b>
1810 ~ 2000	81,600	96,100	101,300	—

■ 幅560mm以下は高さ1500mm以下での製作。

## フィューペア 価格

ハンドル操作

## ドレープ：価格 D

## 組み合わせレース

クラルス	PS-5109~5110
ノータ遮熱	PS-5406~5408
ジュルネ遮熱	PS-5409~5411
ソルベ遮熱	PS-5412~5414
ラジエ遮熱	PS-5415~5417

高さ (mm) \ 幅	400 ~800	805 ~1200	1205 ~1600	1605 ~2000
	300 ~ 600	50,700	58,300	64,600
610 ~ 1000	57,500	66,900	74,200	77,600
1010 ~ 1400	65,200	76,600	84,500	89,700
1410 ~ 1800	75,300	86,800	93,800	<b>99,500</b>
1810 ~ 2000	83,400	97,400	103,500	114,900

■ 幅560mm以下は高さ1500mm以下での製作。

## 組み合わせレース

シフォン	PS-5418~5419
エテルノ	PS-5420~5430

高さ (mm) \ 幅	400 ~800	805 ~1200	1205 ~1600	1605 ~2000
	300 ~ 600	50,100	57,400	64,200
610 ~ 1000	57,000	66,500	73,900	76,700
1010 ~ 1400	65,000	76,300	84,300	88,300
1410 ~ 1800	74,400	86,500	93,400	<b>98,300</b>
1810 ~ 2000	82,500	96,700	102,300	112,300

■ 幅560mm以下は高さ1500mm以下での製作。

## ドレープ：価格 E

## 組み合わせレース

クラルス	PS-5109~5110
ノータ遮熱	PS-5406~5408
ジュルネ遮熱	PS-5409~5411
ソルベ遮熱	PS-5412~5414
ラジエ遮熱	PS-5415~5417

高さ (mm) \ 幅	400 ~800	805 ~1200	1205 ~1600	1605 ~2000
	300 ~ 600	51,000	58,700	65,300
610 ~ 1000	57,700	67,400	74,500	78,400
1010 ~ 1400	65,900	77,400	85,600	91,100
1410 ~ 1800	76,000	88,000	95,600	<b>101,000</b>
1810 ~ 2000	84,100	98,800	104,900	116,100

■ 幅560mm以下は高さ1500mm以下での製作。

## 組み合わせレース

シフォン	PS-5418~5419
エテルノ	PS-5420~5430

高さ (mm) \ 幅	400 ~800	805 ~1200	1205 ~1600	1605 ~2000
	300 ~ 600	50,500	57,700	64,800
610 ~ 1000	57,100	66,800	74,200	77,500
1010 ~ 1400	65,700	77,000	85,300	89,700
1410 ~ 1800	75,200	87,800	95,000	<b>99,800</b>
1810 ~ 2000	83,200	98,200	103,700	113,600

■ 幅560mm以下は高さ1500mm以下での製作。

価格表に掲載している製品本体価格とは別に物流諸経費を申し受けます。

## ドレープ: 価格 F

### 組み合わせレース

クラルス	PS-5109~5110
ノータ遮熱	PS-5406~5408
ジュルネ遮熱	PS-5409~5411
ソルベ遮熱	PS-5412~5414
ラジエ遮熱	PS-5415~5417

高さ (mm) \ 幅	400 ~800	805 ~1200	1205 ~1600	1605 ~2000
300 ~ 600	51,400	59,100	66,000	69,600
610 ~ 1000	57,800	67,600	74,900	79,200
1010 ~ 1400	66,500	78,100	86,600	92,500
1410 ~ 1800	76,700	89,200	97,300	<b>102,400</b>
1810 ~ 2000	84,700	100,000	106,200	117,300

■ 幅560mm以下は高さ1500mm以下での製作。

### 組み合わせレース

シフォン	PS-5418~5419
エテルノ	PS-5420~5430

高さ (mm) \ 幅	400 ~800	805 ~1200	1205 ~1600	1605 ~2000
300 ~ 600	50,800	58,200	65,500	69,000
610 ~ 1000	57,400	67,100	74,500	78,300
1010 ~ 1400	66,400	77,700	86,400	91,100
1410 ~ 1800	75,800	88,900	96,700	<b>101,100</b>
1810 ~ 2000	83,800	99,500	105,200	114,700

■ 幅560mm以下は高さ1500mm以下での製作。

## ドレープ: 価格 G

### 組み合わせレース

クラルス	PS-5109~5110
ノータ遮熱	PS-5406~5408
ジュルネ遮熱	PS-5409~5411
ソルベ遮熱	PS-5412~5414
ラジエ遮熱	PS-5415~5417

高さ (mm) \ 幅	400 ~800	805 ~1200	1205 ~1600	1605 ~2000
300 ~ 600	54,900	64,200	70,600	72,800
610 ~ 1000	64,200	74,400	82,700	85,700
1010 ~ 1400	70,500	84,900	95,300	99,300
1410 ~ 1800	79,500	96,700	106,500	<b>111,300</b>
1810 ~ 2000	87,100	109,100	116,300	126,200

■ 幅560mm以下は高さ1500mm以下での製作。

### 組み合わせレース

シフォン	PS-5418~5419
エテルノ	PS-5420~5430

高さ (mm) \ 幅	400 ~800	805 ~1200	1205 ~1600	1605 ~2000
300 ~ 600	54,200	63,300	70,100	72,300
610 ~ 1000	63,600	73,900	82,400	84,600
1010 ~ 1400	70,300	84,400	95,100	97,900
1410 ~ 1800	78,500	96,400	106,000	<b>109,900</b>
1810 ~ 2000	86,200	108,400	115,100	123,700

■ 幅560mm以下は高さ1500mm以下での製作。

## 生地別 製作サイズ

生地 No. (PS-)	生地名	ドレープ 価格	最大幅 (mm)	最大高さ (mm)	組み合わせレース：最大面積 (㎡)						
					クラルス	ノータ遮熱	ジュールネ遮熱	ソルベ遮熱	ラジエ遮熱	シフォン	エテルノ
5001～5002	扇(おうぎ)	F	2000	3000	6.0	6.0	6.0	6.0	6.0	6.0	6.0
5003～5004	松葉(まつば)	F	2000	3000	6.0	6.0	6.0	6.0	6.0	6.0	6.0
5005～5006	梅(うめ)	F	2000	3000	6.0	6.0	6.0	6.0	6.0	6.0	6.0
5007～5008	ハナカゴ	G	2000	3000	6.0	6.0	6.0	6.0	6.0	6.0	6.0
5009～5010	ホウガ	G	2000	3000	6.0	6.0	6.0	6.0	6.0	6.0	6.0
5011～5012	セイリユウ	D	3000	3000	9.0	7.0	6.0	6.5	9.0	7.5	9.0
5013～5014	ミカゲ	D	3000	3000	9.0	7.0	6.0	6.5	9.0	7.5	9.0
5015～5020	ホナミセキ	D	3000	3000	9.0	7.0	6.5	6.5	9.0	7.5	9.0
5021～5026	ハツホ	B	3000	3000	8.0	6.0	5.5	5.5	7.5	6.5	9.0
5027～5050	ホナミ遮熱	A	3000	3000	9.0	7.0	6.5	6.5	9.0	7.5	9.0
5051～5059	ミズホ	A	3000	3000	9.0	7.0	6.0	6.5	9.0	7.5	9.0
5101～5102	テルス	E	3000	3000	6.0	5.0	4.5	4.5	6.0	5.0	6.5
5103～5105	ラテーヌ	E	2000	3000	5.5	4.5	4.5	4.5	5.5	5.0	5.5
5106～5108	ルーエ遮光	F	2000	3000	5.5	4.5	4.5	4.5	5.5	5.0	5.5
5201～5209	ミスト遮熱	C	3000	3000	5.0	4.0	4.0	4.0	5.0	4.5	5.5
5210～5211	コモド遮熱	F	2000	3000	5.5	5.0	4.5	4.5	5.5	5.0	6.0
5212～5216	クリスプ	D	3000	3000	5.5	4.5	4.0	4.0	5.0	4.5	5.5
5217～5225	ライフ	C	3000	3000	5.0	4.5	4.0	4.0	5.0	5.0	7.0
5226～5234	ピブレ	B	2000	3000	6.0	5.0	4.5	5.0	6.0	5.5	6.0
5235～5240	マカロンラテ	A	2000	3000	5.0	4.5	4.0	4.0	5.0	4.5	5.0
5301～5312	ピアット遮光	E	2900	3000	5.0	5.0	3.5	4.5	4.5	4.0	5.0
5313～5324	ピブレ遮光	E	2000	2500	5.0	4.5	4.5	4.5	5.0	5.0	5.0
5325～5328	リンネル遮光	F	2000	3000	6.0	5.0	4.5	4.5	5.5	5.0	6.0
5329～5333	セラシエ遮光	F	2000	2500	5.0	5.0	4.5	4.5	5.0	5.0	5.0
5334～5336	グリテ遮光	F	2000	3000	5.5	5.0	4.5	4.5	5.5	5.0	5.5
5337～5340	ヴォレ遮光	G	2000	3000	6.0	5.0	4.5	5.0	6.0	5.0	6.0
5341～5343	スキア遮光	G	3000	3000	5.5	4.5	4.0	4.5	5.5	5.0	7.5
5344～5346	ノッテ遮光	F	3000	3000	5.5	4.5	4.0	4.5	5.5	5.0	7.5

## ドレープ：価格 A

## 組み合わせレース

クラルス	PS-5109～5110
ノータ遮熱	PS-5406～5408
ジュールネ遮熱	PS-5409～5411
ソルベ遮熱	PS-5412～5414
ラジエ遮熱	PS-5415～5417

高さ (mm) 幅	420 ～800	805 ～1200	1205 ～1600	1605 ～2000	2005 ～2400	2405 ～2800	2805 ～3000
300～600	31,300	37,800	47,100	50,400	62,000	84,500	87,400
610～1000	35,800	45,900	54,800	59,000	71,000	94,700	98,100
1010～1400	44,300	54,000	62,300	67,100	79,700	105,800	109,700
1410～1800	51,000	60,900	70,200	<b>73,400</b>	88,000	116,500	121,100
1810～2200	57,000	67,300	77,600	82,100	99,000	131,500	136,800
2210～2600	65,000	75,800	86,200	91,900	106,400	141,900	147,600
2610～3000	71,800	84,200	96,700	102,100	115,800	153,000	159,200

■ 幅695mm以下は高さ1500mm以下での製作。

## 組み合わせレース

シフォン	PS-5418～5419
エテルノ	PS-5420～5430

高さ (mm) 幅	420 ～800	805 ～1200	1205 ～1600	1605 ～2000	2005 ～2400	2405 ～2800	2805 ～3000
300～600	30,800	37,100	46,700	49,900	61,300	83,400	86,300
610～1000	35,400	45,500	54,600	58,200	69,700	92,900	96,300
1010～1400	44,200	53,700	62,100	66,000	77,800	103,600	107,300
1410～1800	50,300	60,600	69,800	<b>72,300</b>	85,700	113,500	117,800
1810～2200	56,300	66,800	76,700	80,100	96,100	128,000	132,900
2210～2600	63,900	74,700	85,500	90,000	102,900	137,600	143,000
2610～3000	70,300	83,100	95,300	99,700	110,700	148,100	153,800

■ 幅695mm以下は高さ1500mm以下での製作。

生地の種類により、幅寸法の1/2の位置で生地が重ね合わせ(ジョイント)になります。詳しくは17ページをご覧ください。

価格表に掲載している製品本体価格とは別に物流諸経費を申し受けます。

### ドレープ: 価格 B

#### 組み合わせレース

クラルス	PS-5109~5110
ノータ遮熱	PS-5406~5408
ジュルネ遮熱	PS-5409~5411
ソルベ遮熱	PS-5412~5414
ラジエ遮熱	PS-5415~5417

高さ (mm) \ 幅	420 ~800	805 ~1200	1205 ~1600	1605 ~2000	2005 ~2400	2405 ~2800	2805 ~3000
300 ~ 600	35,500	43,000	52,800	55,300	67,100	90,500	94,500
610 ~ 1000	39,900	51,500	60,600	63,900	77,200	102,700	107,300
1010 ~ 1400	49,200	60,200	68,400	72,500	87,600	115,900	121,200
1410 ~ 1800	56,400	68,000	76,900	<b>79,800</b>	97,600	128,400	134,600
1810 ~ 2200	63,000	75,200	84,800	90,200	109,600	145,900	153,100
2210 ~ 2600	71,000	83,600	95,000	100,300	118,900	158,100	165,900
2610 ~ 3000	78,200	91,400	105,600	110,500	130,600	171,300	179,800

■幅695mm以下は高さ1500mm以下での製作。

#### 組み合わせレース

シフォン	PS-5418~5419
エテルノ	PS-5420~5430

高さ (mm) \ 幅	420 ~800	805 ~1200	1205 ~1600	1605 ~2000	2005 ~2400	2405 ~2800	2805 ~3000
300 ~ 600	34,900	42,200	52,300	54,800	66,300	89,300	93,300
610 ~ 1000	39,500	51,100	60,300	63,100	75,900	100,800	105,300
1010 ~ 1400	49,000	59,900	68,200	71,300	85,500	113,500	118,600
1410 ~ 1800	55,600	67,800	76,500	<b>78,700</b>	95,100	125,100	131,000
1810 ~ 2200	62,200	74,700	83,800	88,000	106,400	142,200	148,900
2210 ~ 2600	69,800	82,400	94,300	98,300	115,100	153,400	160,900
2610 ~ 3000	76,600	90,200	104,100	107,900	125,000	166,000	174,000

■幅695mm以下は高さ1500mm以下での製作。

### ドレープ: 価格 C

#### 組み合わせレース

クラルス	PS-5109~5110
ノータ遮熱	PS-5406~5408
ジュルネ遮熱	PS-5409~5411
ソルベ遮熱	PS-5412~5414
ラジエ遮熱	PS-5415~5417

高さ (mm) \ 幅	420 ~800	805 ~1200	1205 ~1600	1605 ~2000	2005 ~2400	2405 ~2800	2805 ~3000
300 ~ 600	37,600	45,500	55,500	56,900	67,900	91,100	95,900
610 ~ 1000	41,700	53,900	62,800	65,000	78,600	104,300	109,900
1010 ~ 1400	50,800	62,700	70,400	73,400	90,000	118,800	125,300
1410 ~ 1800	58,200	70,800	78,900	<b>81,500</b>	101,100	132,300	139,800
1810 ~ 2200	64,900	78,200	86,700	92,600	113,300	151,200	—
2210 ~ 2600	72,300	85,800	97,800	102,400	123,900	—	—
2610 ~ 3000	79,400	92,400	107,700	111,800	—	—	—

■幅695mm以下は高さ1500mm以下での製作。

#### 組み合わせレース

シフォン	PS-5418~5419
エテルノ	PS-5420~5430

高さ (mm) \ 幅	420 ~800	805 ~1200	1205 ~1600	1605 ~2000	2005 ~2400	2405 ~2800	2805 ~3000
300 ~ 600	37,000	44,700	55,000	56,400	67,100	89,900	94,700
610 ~ 1000	41,200	53,400	62,500	64,100	77,300	102,400	108,000
1010 ~ 1400	50,600	62,300	70,200	72,100	87,900	116,400	122,700
1410 ~ 1800	57,500	70,500	78,400	<b>80,300</b>	98,600	129,100	136,200
1810 ~ 2200	64,100	77,700	85,800	90,500	110,000	147,400	155,500
2210 ~ 2600	71,100	84,700	97,100	100,400	120,100	159,800	168,800
2610 ~ 3000	77,700	91,200	106,200	109,100	131,400	173,600	—

■幅695mm以下は高さ1500mm以下での製作。

生地の種類により、幅寸法の1/2の位置で生地が重ね合わせ(ジョイント)になります。詳しくは17ページをご覧ください。

## ドレープ：価格 D

## 組み合わせレース

クラルス	PS-5109~5110
ノータ遮熱	PS-5406~5408
ジュルネ遮熱	PS-5409~5411
ソルベ遮熱	PS-5412~5414
ラジエ遮熱	PS-5415~5417

高さ (mm) \ 幅	420 ~800	805 ~1200	1205 ~1600	1605 ~2000	2005 ~2400	2405 ~2800	2805 ~3000
300 ~ 600	38,100	46,300	55,900	57,500	68,700	92,300	97,100
610 ~ 1000	42,100	54,300	63,100	65,800	79,900	106,200	111,900
1010 ~ 1400	51,000	63,000	70,600	74,600	92,200	121,200	127,900
1410 ~ 1800	59,000	71,100	79,300	<b>82,600</b>	103,600	135,600	143,300
1810 ~ 2200	65,700	78,800	87,700	94,800	116,500	155,000	164,000
2210 ~ 2600	73,500	87,000	98,500	104,400	127,700	169,100	178,800
2610 ~ 3000	81,000	93,600	109,100	114,400	142,500	184,200	195,000

■ 幅695mm以下は高さ1500mm以下での製作。

## 組み合わせレース

シフォン	PS-5418~5419
エテルノ	PS-5420~5430

高さ (mm) \ 幅	420 ~800	805 ~1200	1205 ~1600	1605 ~2000	2005 ~2400	2405 ~2800	2805 ~3000
300 ~ 600	37,600	45,500	55,500	56,900	67,900	91,100	95,900
610 ~ 1000	41,700	53,900	62,800	65,000	78,600	104,300	109,900
1010 ~ 1400	50,800	62,700	70,400	73,400	90,000	118,800	125,300
1410 ~ 1800	58,200	70,800	78,900	<b>81,500</b>	101,100	132,300	139,800
1810 ~ 2200	64,900	78,200	86,700	92,600	113,300	151,200	159,800
2210 ~ 2600	72,300	85,800	97,800	102,400	123,900	164,400	173,800
2610 ~ 3000	79,400	92,400	107,700	111,800	137,000	178,900	189,200

■ 幅695mm以下は高さ1500mm以下での製作。

## ドレープ：価格 E

## 組み合わせレース

クラルス	PS-5109~5110
ノータ遮熱	PS-5406~5408
ジュルネ遮熱	PS-5409~5411
ソルベ遮熱	PS-5412~5414
ラジエ遮熱	PS-5415~5417

高さ (mm) \ 幅	420 ~800	805 ~1200	1205 ~1600	1605 ~2000	2005 ~2400	2405 ~2800	2805 ~3000
300 ~ 600	38,400	46,600	56,500	58,700	69,800	93,600	98,600
610 ~ 1000	42,300	54,700	63,400	66,500	81,700	108,500	114,300
1010 ~ 1400	51,600	63,700	71,500	75,800	94,700	124,400	131,300
1410 ~ 1800	59,600	72,100	80,800	<b>83,900</b>	106,900	139,600	147,500
1810 ~ 2200	66,300	80,000	88,900	95,900	120,500	159,900	169,200
2210 ~ 2600	74,100	88,400	99,500	105,000	132,300	174,800	—
2610 ~ 3000	81,700	95,500	109,900	115,000	147,900	—	—

■ 幅695mm以下は高さ1500mm以下での製作。

## 組み合わせレース

シフォン	PS-5418~5419
エテルノ	PS-5420~5430

高さ (mm) \ 幅	420 ~800	805 ~1200	1205 ~1600	1605 ~2000	2005 ~2400	2405 ~2800	2805 ~3000
300 ~ 600	37,900	45,800	56,100	58,200	69,000	92,500	97,400
610 ~ 1000	41,800	54,200	63,100	65,700	80,400	106,600	112,300
1010 ~ 1400	51,400	63,300	71,300	74,600	92,600	122,000	128,700
1410 ~ 1800	58,900	71,900	80,300	<b>82,800</b>	104,400	136,300	144,000
1810 ~ 2200	65,500	79,500	87,900	93,700	117,300	156,100	165,000
2210 ~ 2600	72,900	87,200	98,800	103,000	128,500	170,200	179,900
2610 ~ 3000	80,100	94,300	108,400	112,400	142,400	185,600	—

■ 幅695mm以下は高さ1500mm以下での製作。

生地の種類により、幅寸法の1/2の位置で生地が重ね合わせ(ジョイント)になります。詳しくは17ページをご覧ください。



価格表に掲載している製品本体価格とは別に物流諸経費を申し受けます。

## ドレープ: 価格 F

### 組み合わせレース

クラルス	PS-5109~5110
ノータ遮熱	PS-5406~5408
ジュルネ遮熱	PS-5409~5411
ソルベ遮熱	PS-5412~5414
ラジエ遮熱	PS-5415~5417

高さ (mm) \ 幅	420 ~800	805 ~1200	1205 ~1600	1605 ~2000	2005 ~2400	2405 ~2800	2805 ~3000
300 ~ 600	38,700	47,000	57,100	59,900	70,900	95,000	100,100
610 ~ 1000	42,400	54,900	63,700	67,200	83,600	110,700	116,600
1010 ~ 1400	52,100	64,300	72,400	77,000	97,200	127,600	134,700
1410 ~ 1800	60,200	73,200	82,300	<b>85,100</b>	110,200	143,600	151,800
1810 ~ 2200	66,800	81,100	90,100	96,900	124,400	164,900	174,500
2210 ~ 2600	74,700	89,700	100,600	105,600	136,900	180,600	—
2610 ~ 3000	82,300	97,400	110,600	115,500	153,200	—	—

■幅695mm以下は高さ1500mm以下での製作。

### 組み合わせレース

シフォン	PS-5418~5419
エテルノ	PS-5420~5430

高さ (mm) \ 幅	420 ~800	805 ~1200	1205 ~1600	1605 ~2000	2005 ~2400	2405 ~2800	2805 ~3000
300 ~ 600	38,200	46,200	56,700	59,400	70,100	93,900	98,900
610 ~ 1000	42,000	54,500	63,400	66,400	82,300	108,800	114,700
1010 ~ 1400	52,000	63,900	72,200	75,800	95,100	125,200	132,000
1410 ~ 1800	59,400	72,900	81,800	<b>84,000</b>	107,600	140,300	148,200
1810 ~ 2200	66,000	80,600	89,200	94,700	121,200	161,100	170,200
2210 ~ 2600	73,400	88,500	99,900	103,600	133,100	175,900	186,000
2610 ~ 3000	80,700	96,200	109,100	112,900	147,700	192,300	203,300

■幅695mm以下は高さ1500mm以下での製作。

## ドレープ: 価格 G

### 組み合わせレース

クラルス	PS-5109~5110
ノータ遮熱	PS-5406~5408
ジュルネ遮熱	PS-5409~5411
ソルベ遮熱	PS-5412~5414
ラジエ遮熱	PS-5415~5417

高さ (mm) \ 幅	420 ~800	805 ~1200	1205 ~1600	1605 ~2000	2005 ~2400	2405 ~2800	2805 ~3000
300 ~ 600	41,800	51,400	61,100	62,700	73,500	98,100	103,300
610 ~ 1000	47,900	60,800	70,500	72,800	87,300	115,500	121,600
1010 ~ 1400	55,600	70,200	80,000	82,900	102,500	134,000	141,600
1410 ~ 1800	62,600	79,700	90,300	<b>92,800</b>	116,500	151,700	160,400
1810 ~ 2200	68,900	89,000	98,800	104,700	132,300	174,800	184,900
2210 ~ 2600	76,300	98,000	111,600	115,500	146,100	192,100	—
2610 ~ 3000	84,400	107,300	122,700	126,200	163,800	—	—

■幅695mm以下は高さ1500mm以下での製作。

### 組み合わせレース

シフォン	PS-5418~5419
エテルノ	PS-5420~5430

高さ (mm) \ 幅	420 ~800	805 ~1200	1205 ~1600	1605 ~2000	2005 ~2400	2405 ~2800	2805 ~3000
300 ~ 600	41,200	50,600	60,700	62,200	72,700	96,900	102,200
610 ~ 1000	47,400	60,400	70,200	71,900	85,900	113,600	119,700
1010 ~ 1400	55,400	69,800	79,800	81,700	100,400	131,600	138,900
1410 ~ 1800	61,800	79,400	89,900	<b>91,600</b>	113,900	148,400	156,800
1810 ~ 2200	68,100	88,400	97,800	102,500	129,100	171,000	180,700
2210 ~ 2600	75,100	96,800	110,900	113,400	142,200	187,400	198,200
2610 ~ 3000	82,700	106,100	121,200	123,600	158,200	205,400	217,300

■幅695mm以下は高さ1500mm以下での製作。

生地の種類により、幅寸法の1/2の位置で生地が重ね合わせ(ジョイント)になります。詳しくは17ページをご覧ください。

ペルレペア 価格

コード操作

生地別 製作サイズ

\*W:H比=幅:高さの比率

生地 No. (PS-)	生地名	ドレープ 価格	最大 幅 (mm)	最大 高さ (mm)	組み合わせレース													
					クラルス		ノータ遮熱		ジュルネ遮熱		ソルベ遮熱		ラジエ遮熱		シフォン		エテルノ	
					最大 面積 (m)	W:H 比	最大 面積 (m)	W:H 比	最大 面積 (m)	W:H 比	最大 面積 (m)	W:H 比	最大 面積 (m)	W:H 比	最大 面積 (m)	W:H 比	最大 面積 (m)	W:H 比
5001~5002	扇(おうぎ)	F	2000	2500	4.0	1:10	4.0	1:10	3.5	1:6	3.5	1:10	4.0	1:10	4.0	1:10	4.0	1:10
5003~5004	松葉(まつば)	F	2000	2500	4.0	1:10	4.0	1:10	3.5	1:6	3.5	1:10	4.0	1:10	4.0	1:10	4.0	1:10
5005~5006	梅(うめ)	F	2000	2500	4.0	1:10	4.0	1:10	3.5	1:6	3.5	1:10	4.0	1:10	4.0	1:10	4.0	1:10
5007~5008	ハナカゴ	G	2000	2500	4.0	1:8	4.0	1:8	3.5	1:6	3.5	1:8	4.0	1:8	4.0	1:8	4.0	1:8
5009~5010	ホウガ	G	2000	2500	4.0	1:8	4.0	1:8	3.5	1:6	3.5	1:8	4.0	1:8	4.0	1:8	4.0	1:8
5011~5012	セイリュウ	D	2000	2500	4.0	1:8	3.5	1:8	3.0	1:6	3.5	1:8	4.0	1:8	3.5	1:8	4.0	1:8
5013~5014	ミカゲ	D	2000	2500	4.0	1:8	3.5	1:8	3.0	1:6	3.5	1:8	4.0	1:8	3.5	1:8	4.0	1:8
5015~5020	ホナミセキ	D	2000	2500	4.0	1:10	3.5	1:10	3.0	1:6	3.5	1:10	4.0	1:10	4.0	1:10	4.0	1:10
5021~5026	ハツホ	B	2000	2500	4.0	1:10	3.0	1:10	3.0	1:6	3.0	1:10	4.0	1:10	3.5	1:10	4.0	1:10
5027~5050	ホナミ遮熱	A	2000	2500	4.0	1:10	3.5	1:10	3.0	1:6	3.5	1:10	4.0	1:10	4.0	1:10	4.0	1:10
5051~5059	ミズホ	A	2000	2500	4.0	1:10	3.5	1:10	3.0	1:6	3.5	1:10	4.0	1:10	3.5	1:10	4.0	1:10
5101~5102	テルス	E	2000	2500	3.0	1:10	2.5	1:10	2.5	1:6	2.5	1:10	3.0	1:10	2.5	1:10	3.5	1:10
5103~5105	ラテーヌ	E	2000	2500	2.5	1:10	2.0	1:10	2.0	1:6	2.0	1:10	2.5	1:10	2.0	1:10	2.5	1:10
5106~5108	ルーエ遮光	F	2000	2500	2.5	1:10	2.0	1:10	2.0	1:6	2.0	1:10	2.5	1:10	2.0	1:10	2.5	1:10
5201~5209	ミスト遮熱	C	2000	2500	2.5	1:10	2.0	1:10	2.0	1:6	2.0	1:10	2.5	1:10	2.0	1:10	2.5	1:10
5210~5211	コモド遮熱	F	2000	2500	2.5	1:8	2.0	1:8	2.0	1:6	2.0	1:8	2.5	1:8	2.0	1:8	2.5	1:8
5212~5216	クリスプ	D	2000	2500	2.5	1:10	2.0	1:10	2.0	1:6	2.0	1:10	2.5	1:10	2.5	1:10	3.0	1:10
5217~5225	ライフ	C	2000	2500	2.5	1:10	2.0	1:10	2.0	1:6	2.0	1:10	2.5	1:10	2.0	1:10	3.0	1:10
5226~5234	ピブレ	B	2000	2500	2.5	1:10	2.0	1:10	2.0	1:6	2.0	1:10	2.5	1:10	2.0	1:10	3.0	1:10
5235~5240	マカロンラテ	A	2000	2500	2.5	1:10	2.0	1:10	2.0	1:6	2.0	1:10	2.0	1:10	2.0	1:10	2.5	1:10
5301~5312	ピアット遮光	E	2000	2500	2.0	1:10	2.0	1:10	1.5	1:6	2.0	1:10	2.0	1:10	1.5	1:10	2.0	1:10
5313~5324	ピブレ遮光	E	2000	2500	2.5	1:10	2.0	1:10	2.0	1:6	2.0	1:10	2.0	1:10	2.0	1:10	2.5	1:10
5325~5328	リンネル遮光	F	2000	2500	2.5	1:10	2.0	1:10	2.0	1:6	2.0	1:10	2.5	1:10	2.0	1:10	2.5	1:10
5329~5333	セラシエ遮光	F	2000	2500	2.5	1:10	2.0	1:10	2.0	1:6	2.0	1:10	2.5	1:10	2.0	1:10	2.5	1:10
5334~5336	グリテ遮光	F	2000	2500	2.5	1:10	2.0	1:10	2.0	1:6	2.0	1:10	2.5	1:10	2.0	1:10	2.5	1:10
5337~5340	ヴォレ遮光	G	2000	2500	2.5	1:8	2.0	1:8	2.0	1:6	2.0	1:8	2.5	1:8	2.0	1:8	2.5	1:8
5341~5343	スキア遮光	G	2000	2500	3.0	1:8	2.5	1:8	2.0	1:6	2.0	1:8	3.0	1:8	2.5	1:8	3.0	1:8
5344~5346	ノッテ遮光	F	2000	2500	3.0	1:8	2.5	1:8	2.0	1:6	2.0	1:8	3.0	1:8	2.5	1:8	3.0	1:8

ドレープ: 価格 A

組み合わせレース

クラルス	PS-5109~5110
ノータ遮熱	PS-5406~5408
ジュルネ遮熱	PS-5409~5411
ソルベ遮熱	PS-5412~5414
ラジエ遮熱	PS-5415~5417

高さ (mm) 幅	150 ~800	805 ~1200	1205 ~1600	1605 ~2000
300 ~ 600	26,400	32,900	37,300	40,600
610 ~ 1000	30,900	41,000	45,000	49,200
1010 ~ 1400	39,400	49,100	52,500	57,300
1410 ~ 1800	46,100	56,000	60,400	<b>63,600</b>
1810 ~ 2200	52,100	62,400	67,800	72,300
2210 ~ 2500	60,100	70,900	76,400	82,100

組み合わせレース

シフォン	PS-5418~5419
エテルノ	PS-5420~5430

高さ (mm) 幅	150 ~800	805 ~1200	1205 ~1600	1605 ~2000
300 ~ 600	25,900	32,200	36,900	40,100
610 ~ 1000	30,500	40,600	44,800	48,400
1010 ~ 1400	39,300	48,800	52,300	56,200
1410 ~ 1800	45,400	55,700	60,000	<b>62,500</b>
1810 ~ 2200	51,400	61,900	66,900	70,300
2210 ~ 2500	59,000	69,800	75,700	80,200

※表示価格は消費税を含まないメーカー希望小売価格(本体価格)です。 [単位:円(税別)]  
\*幅は5mm単位、高さは10mm単位での製作になります。

価格表に掲載している製品本体価格とは別に物流諸経費を申し受けます。

### ドレープ: 価格 B

#### 組み合わせレース

クラルス	PS-5109~5110
ノータ遮熱	PS-5406~5408
ジュルネ遮熱	PS-5409~5411
ソルベ遮熱	PS-5412~5414
ラジエ遮熱	PS-5415~5417

高さ (mm) \ 幅	150 ~800	805 ~1200	1205 ~1600	1605 ~2000
300 ~ 600	30,600	38,100	43,000	45,500
610 ~ 1000	35,000	46,600	50,800	54,100
1010 ~ 1400	44,300	55,300	58,600	62,700
1410 ~ 1800	51,500	63,100	67,100	<b>70,000</b>
1810 ~ 2200	58,100	70,300	75,000	80,400
2210 ~ 2500	66,100	78,700	85,200	90,500

#### 組み合わせレース

シフォン	PS-5418~5419
エテルノ	PS-5420~5430

高さ (mm) \ 幅	150 ~800	805 ~1200	1205 ~1600	1605 ~2000
300 ~ 600	30,000	37,300	42,500	45,000
610 ~ 1000	34,600	46,200	50,500	53,300
1010 ~ 1400	44,100	55,000	58,400	61,500
1410 ~ 1800	50,700	62,900	66,700	<b>68,900</b>
1810 ~ 2200	57,300	69,800	74,000	78,200
2210 ~ 2500	64,900	77,500	84,500	88,500

### ドレープ: 価格 C

#### 組み合わせレース

クラルス	PS-5109~5110
ノータ遮熱	PS-5406~5408
ジュルネ遮熱	PS-5409~5411
ソルベ遮熱	PS-5412~5414
ラジエ遮熱	PS-5415~5417

高さ (mm) \ 幅	150 ~800	805 ~1200	1205 ~1600	1605 ~2000
300 ~ 600	32,700	40,600	45,700	47,100
610 ~ 1000	36,800	49,000	53,000	55,200
1010 ~ 1400	45,900	57,800	60,600	63,600
1410 ~ 1800	53,300	65,900	69,100	<b>71,700</b>
1810 ~ 2200	60,000	73,300	76,900	—
2210 ~ 2500	67,400	80,900	—	—

#### 組み合わせレース

シフォン	PS-5418~5419
エテルノ	PS-5420~5430

高さ (mm) \ 幅	150 ~800	805 ~1200	1205 ~1600	1605 ~2000
300 ~ 600	32,100	39,800	45,200	46,600
610 ~ 1000	36,300	48,500	52,700	54,300
1010 ~ 1400	45,700	57,400	60,400	62,300
1410 ~ 1800	52,600	65,600	68,600	<b>70,500</b>
1810 ~ 2200	59,200	72,800	76,000	80,700
2210 ~ 2500	66,200	79,800	87,300	—

(一覽  
製品・生地)

価格

フイユ

ペア

ベルレ

ダブル

フイユ

ベルレ

ホームタコス(電動)

オプション

採寸・発注・取付け・メンテナンス

## ペルレペア 価格

コード操作

## ドレープ: 価格 D

## 組み合わせレース

クラルス	PS-5109~5110
ノータ遮熱	PS-5406~5408
ジュルネ遮熱	PS-5409~5411
ソルベ遮熱	PS-5412~5414
ラジエ遮熱	PS-5415~5417

高さ (mm) \ 幅	150 ~800	805 ~1200	1205 ~1600	1605 ~2000
300 ~ 600	33,200	41,400	46,100	47,700
610 ~ 1000	37,200	49,400	53,300	56,000
1010 ~ 1400	46,100	58,100	60,800	64,800
1410 ~ 1800	54,100	66,200	69,500	<b>72,800</b>
1810 ~ 2200	60,800	73,900	77,900	85,000
2210 ~ 2500	68,600	82,100	88,700	94,600

## 組み合わせレース

シフォン	PS-5418~5419
エテルノ	PS-5420~5430

高さ (mm) \ 幅	150 ~800	805 ~1200	1205 ~1600	1605 ~2000
300 ~ 600	32,700	40,600	45,700	47,100
610 ~ 1000	36,800	49,000	53,000	55,200
1010 ~ 1400	45,900	57,800	60,600	63,600
1410 ~ 1800	53,300	65,900	69,100	<b>71,700</b>
1810 ~ 2200	60,000	73,300	76,900	82,800
2210 ~ 2500	67,400	80,900	88,000	92,600

## ドレープ: 価格 E

## 組み合わせレース

クラルス	PS-5109~5110
ノータ遮熱	PS-5406~5408
ジュルネ遮熱	PS-5409~5411
ソルベ遮熱	PS-5412~5414
ラジエ遮熱	PS-5415~5417

高さ (mm) \ 幅	150 ~800	805 ~1200	1205 ~1600	1605 ~2000
300 ~ 600	33,500	41,700	46,700	48,900
610 ~ 1000	37,400	49,800	53,600	56,700
1010 ~ 1400	46,700	58,800	61,700	66,000
1410 ~ 1800	54,700	67,200	71,000	<b>74,100</b>
1810 ~ 2200	61,400	75,100	79,100	86,100
2210 ~ 2500	69,200	83,500	89,700	—

## 組み合わせレース

シフォン	PS-5418~5419
エテルノ	PS-5420~5430

高さ (mm) \ 幅	150 ~800	805 ~1200	1205 ~1600	1605 ~2000
300 ~ 600	33,000	40,900	46,300	48,400
610 ~ 1000	36,900	49,300	53,300	55,900
1010 ~ 1400	46,500	58,400	61,500	64,800
1410 ~ 1800	54,000	67,000	70,500	<b>73,000</b>
1810 ~ 2200	60,600	74,600	78,100	83,900
2210 ~ 2500	68,000	82,300	89,000	—

価格表に掲載している製品本体価格とは別に物流諸経費を申し受けます。

## ドレープ: 価格 F

### 組み合わせレース

クラルス	PS-5109~5110
ノータ遮熱	PS-5406~5408
ジュルネ遮熱	PS-5409~5411
ソルベ遮熱	PS-5412~5414
ラジエ遮熱	PS-5415~5417

高さ (mm) \ 幅	150 ~800	805 ~1200	1205 ~1600	1605 ~2000
300 ~ 600	33,800	42,100	47,300	50,100
610 ~ 1000	37,500	50,000	53,900	57,400
1010 ~ 1400	47,200	59,400	62,600	67,200
1410 ~ 1800	55,300	68,300	72,500	<b>75,300</b>
1810 ~ 2200	61,900	76,200	80,300	87,100
2210 ~ 2500	69,800	84,800	90,800	95,800

### 組み合わせレース

シフォン	PS-5418~5419
エテルノ	PS-5420~5430

高さ (mm) \ 幅	150 ~800	805 ~1200	1205 ~1600	1605 ~2000
300 ~ 600	33,300	41,300	46,900	49,600
610 ~ 1000	37,100	49,600	53,600	56,600
1010 ~ 1400	47,100	59,000	62,400	66,000
1410 ~ 1800	54,500	68,000	72,000	<b>74,200</b>
1810 ~ 2200	61,100	75,700	79,400	84,900
2210 ~ 2500	68,500	83,600	90,100	93,800

## ドレープ: 価格 G

### 組み合わせレース

クラルス	PS-5109~5110
ノータ遮熱	PS-5406~5408
ジュルネ遮熱	PS-5409~5411
ソルベ遮熱	PS-5412~5414
ラジエ遮熱	PS-5415~5417

高さ (mm) \ 幅	150 ~800	805 ~1200	1205 ~1600	1605 ~2000
300 ~ 600	36,900	46,500	51,300	52,900
610 ~ 1000	43,000	55,900	60,700	63,000
1010 ~ 1400	50,700	65,300	70,200	73,100
1410 ~ 1800	57,700	74,800	80,500	<b>83,000</b>
1810 ~ 2200	64,000	84,100	89,000	94,900
2210 ~ 2500	71,400	93,100	101,800	105,700

### 組み合わせレース

シフォン	PS-5418~5419
エテルノ	PS-5420~5430

高さ (mm) \ 幅	150 ~800	805 ~1200	1205 ~1600	1605 ~2000
300 ~ 600	36,300	45,700	50,900	52,400
610 ~ 1000	42,500	55,500	60,400	62,100
1010 ~ 1400	50,500	64,900	70,000	71,900
1410 ~ 1800	56,900	74,500	80,100	<b>81,800</b>
1810 ~ 2200	63,200	83,500	88,000	92,700
2210 ~ 2500	70,200	91,900	101,100	103,600

## 生地別 製作サイズ

生地 No. (PS-)	生地名	ドレープ 価格	最大幅 (mm)	最大高さ (mm)	組み合わせレース：最大面積 (㎡)						
					クラルス	ノータ遮熱	ジュールネ遮熱	ソルベ遮熱	ラジエ遮熱	シフォン	エテルノ
5001～5002	扇(おうぎ)	F	2000	2000	4.0	4.0	4.0	4.0	4.0	4.0	4.0
5003～5004	松葉(まつば)	F	2000	2000	4.0	4.0	4.0	4.0	4.0	4.0	4.0
5005～5006	梅(うめ)	F	2000	2000	4.0	4.0	4.0	4.0	4.0	4.0	4.0
5007～5008	ハナカゴ	G	2000	2000	4.0	4.0	4.0	4.0	4.0	4.0	4.0
5009～5010	ホウガ	G	2000	2000	4.0	4.0	4.0	4.0	4.0	4.0	4.0
5011～5012	セイリユウ	D	2000	2000	4.0	4.0	4.0	4.0	4.0	4.0	4.0
5013～5014	ミカゲ	D	2000	2000	4.0	4.0	4.0	4.0	4.0	4.0	4.0
5015～5020	ホナミセキ	D	2000	2000	4.0	4.0	4.0	4.0	4.0	4.0	4.0
5021～5026	ハツホ	B	2000	2000	4.0	4.0	3.5	3.5	4.0	4.0	4.0
5027～5050	ホナミ遮熱	A	2000	2000	4.0	4.0	4.0	4.0	4.0	4.0	4.0
5051～5059	ミズホ	A	2000	2000	4.0	4.0	4.0	4.0	4.0	4.0	4.0
5101～5102	テルス	E	2000	2000	4.0	3.0	3.0	3.0	4.0	3.0	4.0
5103～5105	ラテーヌ	E	2000	2000	3.0	2.5	2.0	2.5	2.5	2.0	3.0
5106～5108	ルーエ遮光	F	2000	2000	3.0	2.5	2.0	2.5	2.5	2.0	3.0
5201～5209	ミスト遮熱	C	2000	2000	3.0	2.5	2.0	2.5	3.0	2.5	3.0
5210～5211	コモド遮熱	F	2000	2000	3.0	2.5	2.0	2.5	3.0	2.5	3.0
5212～5216	クリスプ	D	2000	2000	3.0	2.5	2.5	2.5	3.5	3.0	3.5
5217～5225	ライフ	C	2000	2000	3.0	2.5	2.5	2.5	3.5	3.0	3.5
5226～5234	ビブレ	B	2000	2000	3.0	2.5	2.0	2.5	3.0	2.5	3.0
5235～5240	マカロンラテ	A	2000	2000	3.0	2.5	2.0	2.5	2.5	2.0	3.0
5301～5312	ピアット遮光	E	2000	2000	3.0	2.5	2.0	2.5	2.5	2.0	3.0
5313～5324	ビブレ遮光	E	2000	2000	3.0	2.5	2.0	2.5	2.5	2.0	3.0
5325～5328	リンネル遮光	F	2000	2000	3.0	2.5	2.0	2.5	3.0	2.5	3.0
5329～5333	セラシエ遮光	F	2000	2000	3.0	2.5	2.0	2.5	3.0	2.5	3.0
5334～5336	グリテ遮光	F	2000	2000	3.0	2.5	2.0	2.5	2.5	2.0	3.0
5337～5340	ヴォレ遮光	G	2000	2000	3.0	2.5	2.0	2.5	3.0	2.5	3.0
5341～5343	スキア遮光	G	2000	2000	3.5	3.0	2.5	2.5	3.0	3.0	3.5
5344～5346	ノッテ遮光	F	2000	2000	3.5	3.0	2.5	2.5	3.0	3.0	3.5

## ドレープ：価格 A

## 組み合わせレース

クラルス	PS-5109～5110
ノータ遮熱	PS-5406～5408
ジュールネ遮熱	PS-5409～5411
ソルベ遮熱	PS-5412～5414
ラジエ遮熱	PS-5415～5417

高さ (mm) \ 幅	400 ～800	805 ～1200	1205 ～1600	1605 ～2000
300 ～ 600	37,300	42,200	47,400	51,000
610 ～ 1000	43,700	49,800	56,200	60,700
1010 ～ 1400	50,000	57,600	65,200	70,500
1410 ～ 1800	57,500	65,300	72,500	<b>77,300</b>
1810 ～ 2000	63,800	73,200	79,900	87,200

■ 幅560mm以下は高さ1500mm以下での製作。

## 組み合わせレース

シフォン	PS-5418～5419
エテルノ	PS-5420～5430

高さ (mm) \ 幅	400 ～800	805 ～1200	1205 ～1600	1605 ～2000
300 ～ 600	36,800	41,500	47,000	50,500
610 ～ 1000	43,300	49,400	56,000	59,900
1010 ～ 1400	49,900	57,300	65,000	69,400
1410 ～ 1800	56,800	65,000	72,100	<b>76,200</b>
1810 ～ 2000	63,100	72,700	79,000	85,200

■ 幅560mm以下は高さ1500mm以下での製作。

価格表に掲載している製品本体価格とは別に物流諸経費を申し受けます。

### ドレープ: 価格 B

#### 組み合わせレース

クラルス	PS-5109~5110
ノータ遮熱	PS-5406~5408
ジュルネ遮熱	PS-5409~5411
ソルベ遮熱	PS-5412~5414
ラジエ遮熱	PS-5415~5417

高さ (mm) \ 幅	400 ~800	805 ~1200	1205 ~1600	1605 ~2000
300 ~ 600	41,500	47,400	53,100	55,900
610 ~ 1000	47,800	55,400	62,000	65,600
1010 ~ 1400	54,900	63,800	71,300	75,900
1410 ~ 1800	62,900	72,400	79,200	<b>83,700</b>
1810 ~ 2000	69,800	81,100	87,100	95,300

■ 幅560mm以下は高さ1500mm以下での製作。

#### 組み合わせレース

シフォン	PS-5418~5419
エテルノ	PS-5420~5430

高さ (mm) \ 幅	400 ~800	805 ~1200	1205 ~1600	1605 ~2000
300 ~ 600	40,900	46,600	52,600	55,400
610 ~ 1000	47,400	55,000	61,700	64,800
1010 ~ 1400	54,700	63,500	71,100	74,700
1410 ~ 1800	62,100	72,200	78,800	<b>82,600</b>
1810 ~ 2000	69,000	80,600	86,100	93,100

■ 幅560mm以下は高さ1500mm以下での製作。

### ドレープ: 価格 C

#### 組み合わせレース

クラルス	PS-5109~5110
ノータ遮熱	PS-5406~5408
ジュルネ遮熱	PS-5409~5411
ソルベ遮熱	PS-5412~5414
ラジエ遮熱	PS-5415~5417

高さ (mm) \ 幅	400 ~800	805 ~1200	1205 ~1600	1605 ~2000
300 ~ 600	43,600	49,900	55,800	57,500
610 ~ 1000	49,600	57,800	64,200	66,700
1010 ~ 1400	56,500	66,300	73,300	76,800
1410 ~ 1800	64,700	75,200	81,200	<b>85,400</b>
1810 ~ 2000	71,700	84,100	89,000	97,700

■ 幅560mm以下は高さ1500mm以下での製作。

#### 組み合わせレース

シフォン	PS-5418~5419
エテルノ	PS-5420~5430

高さ (mm) \ 幅	400 ~800	805 ~1200	1205 ~1600	1605 ~2000
300 ~ 600	43,000	49,100	55,300	57,000
610 ~ 1000	49,100	57,300	63,900	65,800
1010 ~ 1400	56,300	65,900	73,100	75,500
1410 ~ 1800	64,000	74,900	80,700	<b>84,200</b>
1810 ~ 2000	70,900	83,600	88,100	95,600

■ 幅560mm以下は高さ1500mm以下での製作。

## ドレープ：価格 D

## 組み合わせレース

クラルス	PS-5109~5110
ノータ遮熱	PS-5406~5408
ジュルネ遮熱	PS-5409~5411
ソルベ遮熱	PS-5412~5414
ラジエ遮熱	PS-5415~5417

高さ (mm) \ 幅	400 ~800	805 ~1200	1205 ~1600	1605 ~2000
	300 ~ 600	44,100	50,700	56,200
610 ~ 1000	50,000	58,200	64,500	67,500
1010 ~ 1400	56,700	66,600	73,500	78,000
1410 ~ 1800	65,500	75,500	81,600	<b>86,500</b>
1810 ~ 2000	72,500	84,700	90,000	99,900

■ 幅560mm以下は高さ1500mm以下での製作。

## 組み合わせレース

シフォン	PS-5418~5419
エテルノ	PS-5420~5430

高さ (mm) \ 幅	400 ~800	805 ~1200	1205 ~1600	1605 ~2000
	300 ~ 600	43,600	49,900	55,800
610 ~ 1000	49,600	57,800	64,200	66,700
1010 ~ 1400	56,500	66,300	73,300	76,800
1410 ~ 1800	64,700	75,200	81,200	<b>85,400</b>
1810 ~ 2000	71,700	84,100	89,000	97,700

■ 幅560mm以下は高さ1500mm以下での製作。

## ドレープ：価格 E

## 組み合わせレース

クラルス	PS-5109~5110
ノータ遮熱	PS-5406~5408
ジュルネ遮熱	PS-5409~5411
ソルベ遮熱	PS-5412~5414
ラジエ遮熱	PS-5415~5417

高さ (mm) \ 幅	400 ~800	805 ~1200	1205 ~1600	1605 ~2000
	300 ~ 600	44,400	51,000	56,800
610 ~ 1000	50,200	58,600	64,800	68,200
1010 ~ 1400	57,300	67,300	74,400	79,200
1410 ~ 1800	66,100	76,500	83,100	<b>87,800</b>
1810 ~ 2000	73,100	85,900	91,200	101,000

■ 幅560mm以下は高さ1500mm以下での製作。

## 組み合わせレース

シフォン	PS-5418~5419
エテルノ	PS-5420~5430

高さ (mm) \ 幅	400 ~800	805 ~1200	1205 ~1600	1605 ~2000
	300 ~ 600	43,900	50,200	56,400
610 ~ 1000	49,700	58,100	64,500	67,400
1010 ~ 1400	57,100	66,900	74,200	78,000
1410 ~ 1800	65,400	76,300	82,600	<b>86,700</b>
1810 ~ 2000	72,300	85,400	90,200	98,800

■ 幅560mm以下は高さ1500mm以下での製作。



価格表に掲載している製品本体価格とは別に物流諸経費を申し受けます。

## ドレープ: 価格 F

### 組み合わせレース

クラルス	PS-5109~5110
ノータ遮熱	PS-5406~5408
ジュルネ遮熱	PS-5409~5411
ソルベ遮熱	PS-5412~5414
ラジエ遮熱	PS-5415~5417

高さ (mm) \ 幅	400 ~800	805 ~1200	1205 ~1600	1605 ~2000
300 ~ 600	44,700	51,400	57,400	60,500
610 ~ 1000	50,300	58,800	65,100	68,900
1010 ~ 1400	57,800	67,900	75,300	80,400
1410 ~ 1800	66,700	77,600	84,600	<b>89,000</b>
1810 ~ 2000	73,600	87,000	92,400	102,000

■ 幅560mm以下は高さ1500mm以下での製作。

### 組み合わせレース

シフォン	PS-5418~5419
エテルノ	PS-5420~5430

高さ (mm) \ 幅	400 ~800	805 ~1200	1205 ~1600	1605 ~2000
300 ~ 600	44,200	50,600	57,000	60,000
610 ~ 1000	49,900	58,400	64,800	68,100
1010 ~ 1400	57,700	67,500	75,100	79,200
1410 ~ 1800	65,900	77,300	84,100	<b>87,900</b>
1810 ~ 2000	72,800	86,500	91,500	99,800

■ 幅560mm以下は高さ1500mm以下での製作。

## ドレープ: 価格 G

### 組み合わせレース

クラルス	PS-5109~5110
ノータ遮熱	PS-5406~5408
ジュルネ遮熱	PS-5409~5411
ソルベ遮熱	PS-5412~5414
ラジエ遮熱	PS-5415~5417

高さ (mm) \ 幅	400 ~800	805 ~1200	1205 ~1600	1605 ~2000
300 ~ 600	47,800	55,800	61,400	63,300
610 ~ 1000	55,800	64,700	71,900	74,500
1010 ~ 1400	61,300	73,800	82,900	86,300
1410 ~ 1800	69,100	84,100	92,600	<b>96,700</b>
1810 ~ 2000	75,700	94,900	101,100	109,800

■ 幅560mm以下は高さ1500mm以下での製作。

### 組み合わせレース

シフォン	PS-5418~5419
エテルノ	PS-5420~5430

高さ (mm) \ 幅	400 ~800	805 ~1200	1205 ~1600	1605 ~2000
300 ~ 600	47,200	55,000	61,000	62,800
610 ~ 1000	55,300	64,300	71,600	73,600
1010 ~ 1400	61,100	73,400	82,700	85,100
1410 ~ 1800	68,300	83,800	92,200	<b>95,500</b>
1810 ~ 2000	74,900	94,300	100,100	107,600

■ 幅560mm以下は高さ1500mm以下での製作。

ペルレダブル 価格 ワンチェーン操作

生地別 製作サイズ

※( )は、生地を重ね合わせた(ジョイント)場合。

生地 No. (PS-)	生地名	ドレープ 価格	最大幅 (mm)	最大高さ (mm)	組み合わせレース：最大面積 (㎡)						
					クラルス	ノータ遮熱	ジュルネ遮熱	ソルベ遮熱	ラジエ遮熱	シフォン	エテルノ
5001～5002	扇(おうぎ)	F	2000	3000	6.0	6.0	6.0	6.0	6.0	6.0	6.0
5003～5004	松葉(まつば)	F	2000	3000	6.0	6.0	6.0	6.0	6.0	6.0	6.0
5005～5006	梅(うめ)	F	2000	3000	6.0	6.0	6.0	6.0	6.0	6.0	6.0
5007～5008	ハナカゴ	G	2000	3000	6.0	6.0	6.0	6.0	6.0	6.0	6.0
5009～5010	ホウガ	G	2000	3000	6.0	6.0	6.0	6.0	6.0	6.0	6.0
5011～5012	セイリュウ	D	3000	3000	9.0	9.0	8.5	9.0	9.0	9.0	9.0
5013～5014	ミカゲ	D	3000	3000	9.0	9.0	8.5	9.0	9.0	9.0	9.0
5015～5020	ホナミセキ	D	3000	3000	9.0	9.0	8.5	9.0	9.0	9.0	9.0
5021～5026	ハツホ	B	3000	3000	9.0	9.0	8.5	9.0	9.0	9.0	9.0
5027～5050	ホナミ遮熱	A	3000	3000	9.0	9.0	8.5	9.0	9.0	9.0	9.0
5051～5059	ミズホ	A	3000	3000	9.0	9.0	8.5	9.0	9.0	9.0	9.0
5101～5102	テルス	E	3000	3000	8.0	8.0	8.0	8.0	8.0	8.0	8.0
5103～5105	ラテーヌ	E	3000	3000(2500)	5.5	5.5	5.5	5.5	5.5	5.5	5.5
5106～5108	ルーエ遮光	F	3000	3000(2500)	5.5	5.5	5.5	5.5	5.5	5.5	5.5
5201～5209	ミスト遮熱	C	3000	3000	6.0	6.0	6.0	6.0	6.0	6.0	6.0
5210～5211	コモド遮熱	F	3000	3000(2500)	6.0	6.0	6.0	6.0	6.0	6.0	6.0
5212～5216	クリスプ	D	3000	3000	6.5	6.5	6.5	6.5	6.5	6.5	6.5
5217～5225	ライフ	C	3000	3000	7.5	7.5	7.5	7.5	7.5	7.5	7.5
5226～5234	ビブレ	B	3000	3000(2500)	6.0	6.0	6.0	6.0	6.0	6.0	6.0
5235～5240	マカロンラテ	A	2000	3000	5.0	5.0	5.0	5.0	5.0	5.0	5.0
5301～5312	ピアット遮光	E	3000	3000(2500)	5.0	5.0	5.0	5.0	5.0	5.0	5.0
5313～5324	ビブレ遮光	E	2000	2500	5.0	5.0	5.0	5.0	5.0	5.0	5.0
5325～5328	リンネル遮光	F	3000	3000(2500)	6.0	6.0	6.0	6.0	6.0	6.0	6.0
5329～5333	セラシエ遮光	F	2000	2500	5.0	5.0	5.0	5.0	5.0	5.0	5.0
5334～5336	グリテ遮光	F	3000	3000(2500)	5.5	5.5	5.5	5.5	5.5	5.5	5.5
5337～5340	ヴォレ遮光	G	3000	3000(2500)	6.0	6.0	6.0	6.0	6.0	6.0	6.0
5341～5343	スキア遮光	G	3000	3000	7.5	7.5	7.5	7.5	7.5	7.5	7.5
5344～5346	ノッテ遮光	F	3000	3000	7.5	7.5	7.5	7.5	7.5	7.5	7.5

ドレープ：価格 A

組み合わせレース	
クラルス	PS-5109～5110
ノータ遮熱	PS-5406～5408
ジュルネ遮熱	PS-5409～5411
ソルベ遮熱	PS-5412～5414
ラジエ遮熱	PS-5415～5417

高さ (mm) 幅	420 ～800	805 ～1200	1205 ～1600	1605 ～2000	2005 ～2400	2405 ～2800	2805 ～3000
300 ～ 600	31,300	37,800	47,100	50,400	62,000	84,500	87,400
610 ～ 1000	35,800	45,900	54,800	59,000	71,000	94,700	98,100
1010 ～ 1400	44,300	54,000	62,300	67,100	79,700	105,800	109,700
1410 ～ 1800	51,000	60,900	70,200	<b>73,400</b>	88,000	116,500	121,100
1810 ～ 2200	57,000	67,300	77,600	82,100	99,000	131,500	136,800
2210 ～ 2600	65,000	75,800	86,200	91,900	106,400	141,900	147,600
2610 ～ 3000	71,800	84,200	96,700	102,100	115,800	153,000	159,200

■ 幅695mm以下は高さ1500mm以下での製作。

組み合わせレース	
シフォン	PS-5418～5419
エテルノ	PS-5420～5430

高さ (mm) 幅	420 ～800	805 ～1200	1205 ～1600	1605 ～2000	2005 ～2400	2405 ～2800	2805 ～3000
300 ～ 600	30,800	37,100	46,700	49,900	61,300	83,400	86,300
610 ～ 1000	35,400	45,500	54,600	58,200	69,700	92,900	96,300
1010 ～ 1400	44,200	53,700	62,100	66,000	77,800	103,600	107,300
1410 ～ 1800	50,300	60,600	69,800	<b>72,300</b>	85,700	113,500	117,800
1810 ～ 2200	56,300	66,800	76,700	80,100	96,100	128,000	132,900
2210 ～ 2600	63,900	74,700	85,500	90,000	102,900	137,600	143,000
2610 ～ 3000	70,300	83,100	95,300	99,700	110,700	148,100	153,800

■ 幅695mm以下は高さ1500mm以下での製作。

生地の種類により、幅寸法の1/2の位置で生地を重ね合わせ(ジョイント)になります。詳しくは17ページをご覧ください。

価格表に掲載している製品本体価格とは別に物流諸経費を申し受けます。

### ドレープ: 価格 B

#### 組み合わせレース

クラルス	PS-5109~5110
ノータ遮熱	PS-5406~5408
ジュルネ遮熱	PS-5409~5411
ソルベ遮熱	PS-5412~5414
ラジエ遮熱	PS-5415~5417

高さ (mm) \ 幅	420 ~800	805 ~1200	1205 ~1600	1605 ~2000	2005 ~2400	2405 ~2800	2805 ~3000
300 ~ 600	35,500	43,000	52,800	55,300	67,100	90,500	94,500
610 ~ 1000	39,900	51,500	60,600	63,900	77,200	102,700	107,300
1010 ~ 1400	49,200	60,200	68,400	72,500	87,600	115,900	121,200
1410 ~ 1800	56,400	68,000	76,900	<b>79,800</b>	97,600	128,400	134,600
1810 ~ 2200	63,000	75,200	84,800	90,200	109,600	145,900	153,100
2210 ~ 2600	71,000	83,600	95,000	100,300	118,900	158,100	165,900
2610 ~ 3000	78,200	91,400	105,600	110,500	130,600	171,300	179,800

■ 幅695mm以下は高さ1500mm以下での製作。

#### 組み合わせレース

シフォン	PS-5418~5419
エテルノ	PS-5420~5430

高さ (mm) \ 幅	420 ~800	805 ~1200	1205 ~1600	1605 ~2000	2005 ~2400	2405 ~2800	2805 ~3000
300 ~ 600	34,900	42,200	52,300	54,800	66,300	89,300	93,300
610 ~ 1000	39,500	51,100	60,300	63,100	75,900	100,800	105,300
1010 ~ 1400	49,000	59,900	68,200	71,300	85,500	113,500	118,600
1410 ~ 1800	55,600	67,800	76,500	<b>78,700</b>	95,100	125,100	131,000
1810 ~ 2200	62,200	74,700	83,800	88,000	106,400	142,200	148,900
2210 ~ 2600	69,800	82,400	94,300	98,300	115,100	153,400	160,900
2610 ~ 3000	76,600	90,200	104,100	107,900	125,000	166,000	174,000

■ 幅695mm以下は高さ1500mm以下での製作。

### ドレープ: 価格 C

#### 組み合わせレース

クラルス	PS-5109~5110
ノータ遮熱	PS-5406~5408
ジュルネ遮熱	PS-5409~5411
ソルベ遮熱	PS-5412~5414
ラジエ遮熱	PS-5415~5417

高さ (mm) \ 幅	420 ~800	805 ~1200	1205 ~1600	1605 ~2000	2005 ~2400	2405 ~2800	2805 ~3000
300 ~ 600	37,600	45,500	55,500	56,900	67,900	91,100	95,900
610 ~ 1000	41,700	53,900	62,800	65,000	78,600	104,300	109,900
1010 ~ 1400	50,800	62,700	70,400	73,400	90,000	118,800	125,300
1410 ~ 1800	58,200	70,800	78,900	<b>81,500</b>	101,100	132,300	139,800
1810 ~ 2200	64,900	78,200	86,700	92,600	113,300	151,200	159,800
2210 ~ 2600	72,300	85,800	97,800	102,400	123,900	164,400	173,800
2610 ~ 3000	79,400	92,400	107,700	111,800	137,000	178,900	189,200

■ 幅695mm以下は高さ1500mm以下での製作。

#### 組み合わせレース

シフォン	PS-5418~5419
エテルノ	PS-5420~5430

高さ (mm) \ 幅	420 ~800	805 ~1200	1205 ~1600	1605 ~2000	2005 ~2400	2405 ~2800	2805 ~3000
300 ~ 600	37,000	44,700	55,000	56,400	67,100	89,900	94,700
610 ~ 1000	41,200	53,400	62,500	64,100	77,300	102,400	108,000
1010 ~ 1400	50,600	62,300	70,200	72,100	87,900	116,400	122,700
1410 ~ 1800	57,500	70,500	78,400	<b>80,300</b>	98,600	129,100	136,200
1810 ~ 2200	64,100	77,700	85,800	90,500	110,000	147,400	155,500
2210 ~ 2600	71,100	84,700	97,100	100,400	120,100	159,800	168,800
2610 ~ 3000	77,700	91,200	106,200	109,100	131,400	173,600	183,300

■ 幅695mm以下は高さ1500mm以下での製作。

生地の種類により、幅寸法の1/2の位置で生地が重ね合わせ(ジョイント)になります。詳しくは17ページをご覧ください。

## ドレープ：価格 D

## 組み合わせレース

クラルス	PS-5109~5110
ノータ遮熱	PS-5406~5408
ジュルネ遮熱	PS-5409~5411
ソルベ遮熱	PS-5412~5414
ラジエ遮熱	PS-5415~5417

高さ (mm) \ 幅	420 ~800	805 ~1200	1205 ~1600	1605 ~2000	2005 ~2400	2405 ~2800	2805 ~3000
300 ~ 600	38,100	46,300	55,900	57,500	68,700	92,300	97,100
610 ~ 1000	42,100	54,300	63,100	65,800	79,900	106,200	111,900
1010 ~ 1400	51,000	63,000	70,600	74,600	92,200	121,200	127,900
1410 ~ 1800	59,000	71,100	79,300	<b>82,600</b>	103,600	135,600	143,300
1810 ~ 2200	65,700	78,800	87,700	94,800	116,500	155,000	164,000
2210 ~ 2600	73,500	87,000	98,500	104,400	127,700	169,100	178,800
2610 ~ 3000	81,000	93,600	109,100	114,400	142,500	184,200	195,000

■ 幅695mm以下は高さ1500mm以下での製作。

## 組み合わせレース

シフォン	PS-5418~5419
エテルノ	PS-5420~5430

高さ (mm) \ 幅	420 ~800	805 ~1200	1205 ~1600	1605 ~2000	2005 ~2400	2405 ~2800	2805 ~3000
300 ~ 600	37,600	45,500	55,500	56,900	67,900	91,100	95,900
610 ~ 1000	41,700	53,900	62,800	65,000	78,600	104,300	109,900
1010 ~ 1400	50,800	62,700	70,400	73,400	90,000	118,800	125,300
1410 ~ 1800	58,200	70,800	78,900	<b>81,500</b>	101,100	132,300	139,800
1810 ~ 2200	64,900	78,200	86,700	92,600	113,300	151,200	159,800
2210 ~ 2600	72,300	85,800	97,800	102,400	123,900	164,400	173,800
2610 ~ 3000	79,400	92,400	107,700	111,800	137,000	178,900	189,200

■ 幅695mm以下は高さ1500mm以下での製作。

## ドレープ：価格 E

## 組み合わせレース

クラルス	PS-5109~5110
ノータ遮熱	PS-5406~5408
ジュルネ遮熱	PS-5409~5411
ソルベ遮熱	PS-5412~5414
ラジエ遮熱	PS-5415~5417

高さ (mm) \ 幅	420 ~800	805 ~1200	1205 ~1600	1605 ~2000	2005 ~2400	2405 ~2800	2805 ~3000
300 ~ 600	38,400	46,600	56,500	58,700	69,800	93,600	98,600
610 ~ 1000	42,300	54,700	63,400	66,500	81,700	108,500	114,300
1010 ~ 1400	51,600	63,700	71,500	75,800	94,700	124,400	131,300
1410 ~ 1800	59,600	72,100	80,800	<b>83,900</b>	106,900	139,600	147,500
1810 ~ 2200	66,300	80,000	88,900	95,900	120,500	159,900	169,200
2210 ~ 2600	74,100	88,400	99,500	105,000	132,300	174,800	184,900
2610 ~ 3000	81,700	95,500	109,900	115,000	147,900	190,900	202,100

■ 幅695mm以下は高さ1500mm以下での製作。

## 組み合わせレース

シフォン	PS-5418~5419
エテルノ	PS-5420~5430

高さ (mm) \ 幅	420 ~800	805 ~1200	1205 ~1600	1605 ~2000	2005 ~2400	2405 ~2800	2805 ~3000
300 ~ 600	37,900	45,800	56,100	58,200	69,000	92,500	97,400
610 ~ 1000	41,800	54,200	63,100	65,700	80,400	106,600	112,300
1010 ~ 1400	51,400	63,300	71,300	74,600	92,600	122,000	128,700
1410 ~ 1800	58,900	71,900	80,300	<b>82,800</b>	104,400	136,300	144,000
1810 ~ 2200	65,500	79,500	87,900	93,700	117,300	156,100	165,000
2210 ~ 2600	72,900	87,200	98,800	103,000	128,500	170,200	179,900
2610 ~ 3000	80,100	94,300	108,400	112,400	142,400	185,600	196,300

■ 幅695mm以下は高さ1500mm以下での製作。

生地の種類により、幅寸法の1/2の位置で生地が重ね合わせ(ジョイント)になります。詳しくは17ページをご覧ください。

価格表に掲載している製品本体価格とは別に物流諸経費を申し受けます。

## ドレープ: 価格 F

### 組み合わせレース

クラルス	PS-5109~5110
ノータ遮熱	PS-5406~5408
ジュルネ遮熱	PS-5409~5411
ソルベ遮熱	PS-5412~5414
ラジエ遮熱	PS-5415~5417

高さ (mm) \ 幅	420 ~800	805 ~1200	1205 ~1600	1605 ~2000	2005 ~2400	2405 ~2800	2805 ~3000
300 ~ 600	38,700	47,000	57,100	59,900	70,900	95,000	100,100
610 ~ 1000	42,400	54,900	63,700	67,200	83,600	110,700	116,600
1010 ~ 1400	52,100	64,300	72,400	77,000	97,200	127,600	134,700
1410 ~ 1800	60,200	73,200	82,300	<b>85,100</b>	110,200	143,600	151,800
1810 ~ 2200	66,800	81,100	90,100	96,900	124,400	164,900	174,500
2210 ~ 2600	74,700	89,700	100,600	105,600	136,900	180,600	191,000
2610 ~ 3000	82,300	97,400	110,600	115,500	153,200	197,600	209,200

■ 幅695mm以下は高さ1500mm以下での製作。

### 組み合わせレース

シフォン	PS-5418~5419
エテルノ	PS-5420~5430

高さ (mm) \ 幅	420 ~800	805 ~1200	1205 ~1600	1605 ~2000	2005 ~2400	2405 ~2800	2805 ~3000
300 ~ 600	38,200	46,200	56,700	59,400	70,100	93,900	98,900
610 ~ 1000	42,000	54,500	63,400	66,400	82,300	108,800	114,700
1010 ~ 1400	52,000	63,900	72,200	75,800	95,100	125,200	132,000
1410 ~ 1800	59,400	72,900	81,800	<b>84,000</b>	107,600	140,300	148,200
1810 ~ 2200	66,000	80,600	89,200	94,700	121,200	161,100	170,200
2210 ~ 2600	73,400	88,500	99,900	103,600	133,100	175,900	186,000
2610 ~ 3000	80,700	96,200	109,100	112,900	147,700	192,300	203,300

■ 幅695mm以下は高さ1500mm以下での製作。

## ドレープ: 価格 G

### 組み合わせレース

クラルス	PS-5109~5110
ノータ遮熱	PS-5406~5408
ジュルネ遮熱	PS-5409~5411
ソルベ遮熱	PS-5412~5414
ラジエ遮熱	PS-5415~5417

高さ (mm) \ 幅	420 ~800	805 ~1200	1205 ~1600	1605 ~2000	2005 ~2400	2405 ~2800	2805 ~3000
300 ~ 600	41,800	51,400	61,100	62,700	73,500	98,100	103,300
610 ~ 1000	47,900	60,800	70,500	72,800	87,300	115,500	121,600
1010 ~ 1400	55,600	70,200	80,000	82,900	102,500	134,000	141,600
1410 ~ 1800	62,600	79,700	90,300	<b>92,800</b>	116,500	151,700	160,400
1810 ~ 2200	68,900	89,000	98,800	104,700	132,300	174,800	184,900
2210 ~ 2600	76,300	98,000	111,600	115,500	146,100	192,100	203,200
2610 ~ 3000	84,400	107,300	122,700	126,200	163,800	210,800	223,200

■ 幅695mm以下は高さ1500mm以下での製作。

### 組み合わせレース

シフォン	PS-5418~5419
エテルノ	PS-5420~5430

高さ (mm) \ 幅	420 ~800	805 ~1200	1205 ~1600	1605 ~2000	2005 ~2400	2405 ~2800	2805 ~3000
300 ~ 600	41,200	50,600	60,700	62,200	72,700	96,900	102,200
610 ~ 1000	47,400	60,400	70,200	71,900	85,900	113,600	119,700
1010 ~ 1400	55,400	69,800	79,800	81,700	100,400	131,600	138,900
1410 ~ 1800	61,800	79,400	89,900	<b>91,600</b>	113,900	148,400	156,800
1810 ~ 2200	68,100	88,400	97,800	102,500	129,100	171,000	180,700
2210 ~ 2600	75,100	96,800	110,900	113,400	142,200	187,400	198,200
2610 ~ 3000	82,700	106,100	121,200	123,600	158,200	205,400	217,300

■ 幅695mm以下は高さ1500mm以下での製作。

生地の種類により、幅寸法の1/2の位置で生地が重ね合わせ(ジョイント)になります。詳しくは17ページをご覧ください。

## フィーユ 価格

チェーン操作

## 生地別 製作サイズ

生地 No. (PS-)	生地名	価格	最大幅 (mm)	最大高さ (mm)	最大面積 (㎡)
5001～5002	扇(おうぎ)	F	2000	3000	6.0
5003～5004	松葉(まつば)	F	2000	3000	6.0
5005～5006	梅(うめ)	F	2000	3000	6.0
5007～5008	ハナカゴ	G	2000	3000	6.0
5009～5010	ホウガ	G	2000	3000	6.0
5011～5012	セイリョウ	D	2000	3000	6.0
5013～5014	ミカゲ	D	2000	3000	6.0
5015～5020	ホナミセキ	D	2000	3000	6.0
5021～5026	ハツホ	B	2000	3000	6.0
5027～5050	ホナミ遮熱	A	2000	3000	6.0
5051～5059	ミズホ	A	2000	3000	6.0
5101～5102	テルス	E	2000	2500	5.0
5103～5105	ラテーヌ	E	2000	2500	5.0
5106～5108	ルーエ遮光	F	2000	2500	5.0
5109～5110	クラルス	D	2000	3000	6.0
5201～5209	ミスト遮熱	C	2000	2500	5.0
5210～5211	コモド遮熱	F	2000	2500	5.0
5212～5216	クリスプ	D	2000	2500	5.0

生地 No. (PS-)	生地名	価格	最大幅 (mm)	最大高さ (mm)	最大面積 (㎡)
5217～5225	ライフ	C	2000	2500	5.0
5226～5234	ピブレ	B	2000	2500	5.0
5235～5240	マカロンラテ	A	2000	2500	4.5
5301～5312	ピアット遮光	E	2000	2500	4.5
5313～5324	ピブレ遮光	E	2000	2500	4.5
5325～5328	リンネル遮光	F	2000	2500	5.0
5329～5333	セラシエ遮光	F	2000	2500	5.0
5334～5336	グリテ遮光	F	2000	2500	5.0
5337～5340	ヴォレ遮光	G	2000	2500	5.0
5341～5343	スキア遮光	G	2000	2500	5.0
5344～5346	ノッテ遮光	F	2000	2500	5.0
5406～5408	ノータ遮熱	D	2000	3000	6.0
5409～5411	ジュルネ遮熱	D	2000	2500	5.0
5412～5414	ソルベ遮熱	D	2000	3000	6.0
5415～5417	ラジエ遮熱	D	2000	3000	6.0
5418～5419	シフォン	C	2000	3000	6.0
5420～5430	エテルノ	C	2000	3000	6.0

## 価格 A

高さ (mm) \ 幅	420 ～800	805 ～1200	1205 ～1600	1605 ～2000
300～600	20,700	25,500	31,100	34,000
610～1000	24,800	31,400	37,400	40,900
1010～1400	33,500	38,800	42,800	47,600
1410～1800	37,300	42,300	47,600	<b>50,500</b>
1810～2200	41,500	47,800	52,700	60,600
2210～2600	46,700	53,700	60,700	66,600
2610～3000	51,800	61,800	68,000	72,500

■ 幅695mm以下は高さ1500mm以下での製作。

## 価格 B

高さ (mm) \ 幅	420 ～800	805 ～1200	1205 ～1600	1605 ～2000
300～600	27,100	32,900	36,800	39,000
610～1000	30,700	38,400	42,700	45,200
1010～1400	36,600	45,100	48,400	51,400
1410～1800	40,100	49,900	53,700	<b>55,900</b>
1810～2200	43,900	55,800	58,700	64,300
2210～2600	47,800	61,400	66,400	69,900
2610～3000	52,000	68,400	72,900	75,900

■ 幅695mm以下は高さ1500mm以下での製作。

## 価格 C

高さ (mm) \ 幅	420 ～800	805 ～1200	1205 ～1600	1605 ～2000
300～600	33,500	40,100	42,600	43,800
610～1000	36,600	45,400	48,000	49,300
1010～1400	39,600	51,300	53,900	55,200
1410～1800	42,900	57,400	59,800	<b>61,300</b>
1810～2200	46,200	63,600	64,600	67,900
2210～2600	49,000	69,000	72,000	73,300
2610～3000	52,200	75,000	77,900	79,200

■ 幅695mm以下は高さ1500mm以下での製作。

価格表に掲載している製品本体価格とは別に物流諸経費を申し受けます。

### 価格 D

高さ(mm) \ 幅	420 ~800	805 ~1200	1205 ~1600	1605 ~2000
300 ~ 600	33,900	41,100	43,600	44,900
610 ~ 1000	37,100	47,000	49,600	50,900
1010 ~ 1400	40,700	53,700	56,100	57,400
1410 ~ 1800	44,300	60,100	62,600	<b>63,800</b>
1810 ~ 2200	47,700	66,800	68,000	71,300
2210 ~ 2600	50,900	73,000	75,800	77,400
2610 ~ 3000	54,300	79,400	82,600	83,800

■ 幅695mm以下は高さ1500mm以下での製作。

### 価格 E

高さ(mm) \ 幅	420 ~800	805 ~1200	1205 ~1600	1605 ~2000
300 ~ 600	34,600	42,300	44,700	46,100
610 ~ 1000	38,100	49,000	51,500	52,800
1010 ~ 1400	42,100	56,400	58,800	60,000
1410 ~ 1800	46,000	63,500	65,900	<b>67,600</b>
1810 ~ 2200	49,800	71,100	72,000	75,400
2210 ~ 2500	53,500	77,900	80,700	82,200

■ 幅695mm以下は高さ1500mm以下での製作。

### 価格 F

高さ(mm) \ 幅	420 ~800	805 ~1200	1205 ~1600	1605 ~2000
300 ~ 600	35,200	43,500	45,800	47,300
610 ~ 1000	39,000	50,800	53,400	54,600
1010 ~ 1400	43,500	59,000	61,300	62,700
1410 ~ 1800	47,700	66,700	69,200	<b>70,500</b>
1810 ~ 2200	51,900	75,200	76,000	79,600
2210 ~ 2600	56,000	82,700	85,700	86,900
2610 ~ 3000	60,100	90,700	93,600	94,900

■ 幅695mm以下は高さ1500mm以下での製作。

### 価格 G

高さ(mm) \ 幅	420 ~800	805 ~1200	1205 ~1600	1605 ~2000
300 ~ 600	36,100	45,300	47,800	49,100
610 ~ 1000	40,700	53,900	56,400	57,700
1010 ~ 1400	45,400	63,300	65,800	67,000
1410 ~ 1800	50,600	72,300	75,000	<b>75,800</b>
1810 ~ 2200	55,300	82,000	82,700	86,400
2210 ~ 2600	59,800	90,700	93,600	95,100
2610 ~ 3000	64,900	99,900	103,000	104,300

■ 幅695mm以下は高さ1500mm以下での製作。

## フィーユ 価格

コード操作

## 生地別 製作サイズ

生地 No. (PS-)	生地名	価格	最大幅 (mm)	最大高さ (mm)	最大面積 (㎡)	W:H 比
5001～5002	扇(おうぎ)	F	2000	3000	6.0	1:8
5003～5004	松葉(まつば)	F	2000	3000	6.0	1:8
5005～5006	梅(うめ)	F	2000	3000	6.0	1:8
5007～5008	ハナカゴ	G	2000	3000	6.0	1:8
5009～5010	ホウガ	G	2000	3000	6.0	1:8
5011～5012	セイリョウ	D	2000	3000	6.0	1:8
5013～5014	ミカゲ	D	2000	3000	6.0	1:8
5015～5020	ホナミセキ	D	2000	3000	6.0	1:8
5021～5026	ハツホ	B	2000	3000	6.0	1:8
5027～5050	ホナミ遮熱	A	2000	3000	6.0	1:8
5051～5059	ミズホ	A	2000	3000	6.0	1:8
5101～5102	テルス	E	2000	2500	5.0	1:8
5103～5105	ラテーヌ	E	2000	2500	4.0	1:8
5106～5108	ルーエ遮光	F	2000	2500	4.0	1:8
5109～5110	クラルス	D	2000	3000	6.0	1:8
5201～5209	ミスト遮熱	C	2000	2500	4.0	1:8
5210～5211	コモド遮熱	F	2000	2500	4.0	1:8
5212～5216	クリスプ	D	2000	2500	4.5	1:8

生地 No. (PS-)	生地名	価格	最大幅 (mm)	最大高さ (mm)	最大面積 (㎡)	W:H 比
5217～5225	ライフ	C	2000	2500	4.5	1:8
5226～5234	ピブレ	B	2000	2500	4.0	1:8
5235～5240	マカロンラテ	A	2000	2500	3.5	1:8
5301～5312	ピアット遮光	E	2000	2500	3.5	1:8
5313～5324	ピブレ遮光	E	2000	2500	3.5	1:8
5325～5328	リンネル遮光	F	2000	2500	4.0	1:8
5329～5333	セラシ遮光	F	2000	2500	4.0	1:8
5334～5336	グリテ遮光	F	2000	2500	4.0	1:8
5337～5340	ヴォレ遮光	G	2000	2500	4.0	1:8
5341～5343	スキア遮光	G	2000	2500	5.0	1:8
5344～5346	ノッテ遮光	F	2000	2500	5.0	1:8
5406～5408	ノータ遮熱	D	2000	3000	6.0	1:8
5409～5411	ジュルネ遮熱	D	2000	2500	5.0	1:6
5412～5414	ソルベ遮熱	D	2000	3000	6.0	1:8
5415～5417	ラジエ遮熱	D	2000	3000	6.0	1:8
5418～5419	シフォン	C	2000	3000	6.0	1:8
5420～5430	エテルノ	C	2000	3000	6.0	1:8

## 価格 A

高さ (mm) \ 幅	150 ～245	250 ～800	805 ～1200	1205 ～1600	1605 ～2000
300～600	15,600	17,600	21,400	24,700	28,200
610～1000	19,300	21,300	27,600	30,900	34,900
1010～1400	25,600	27,600	33,400	36,500	40,800
1410～1800	29,800	31,800	37,900	42,000	44,300
1810～2200	33,900	35,900	41,900	47,000	48,700
2210～2600	—	42,100	48,600	52,000	56,200
2610～3000	—	46,900	56,200	60,000	64,200

■ 幅245mm以下の場合、RDS(減速降下機能)は付きません。

■ 幅250mm以上でRDS(減速降下機能)なしを選択した場合の価格:上表価格 -2,000円/台

## 価格 B

高さ (mm) \ 幅	150 ～245	250 ～800	805 ～1200	1205 ～1600	1605 ～2000
300～600	18,400	20,400	24,900	28,200	30,500
610～1000	21,600	23,600	30,900	33,900	36,400
1010～1400	27,900	29,900	36,600	39,100	41,900
1410～1800	32,200	34,200	41,600	44,700	46,300
1810～2200	36,500	38,500	45,900	49,500	51,900
2210～2600	—	43,900	51,600	55,800	58,900
2610～3000	—	48,500	57,500	62,700	65,800

■ 幅245mm以下の場合、RDS(減速降下機能)は付きません。

■ 幅250mm以上でRDS(減速降下機能)なしを選択した場合の価格:上表価格 -2,000円/台

## 価格 C

高さ (mm) \ 幅	150 ～245	250 ～800	805 ～1200	1205 ～1600	1605 ～2000
300～600	21,200	23,200	28,200	31,800	32,700
610～1000	23,900	25,900	34,000	36,700	37,800
1010～1400	30,100	32,100	39,800	41,800	43,100
1410～1800	34,600	36,600	45,200	47,200	48,500
1810～2200	39,000	41,000	50,000	52,000	55,100
2210～2600	—	45,600	54,600	59,500	61,700
2610～3000	—	50,000	58,800	65,500	67,400

■ 幅245mm以下の場合、RDS(減速降下機能)は付きません。

■ 幅250mm以上でRDS(減速降下機能)なしを選択した場合の価格:上表価格 -2,000円/台



価格表に掲載している製品本体価格とは別に物流諸経費を申し受けます。

### 価格 D

高さ(mm) \ 幅	150 ~245	250 ~800	805 ~1200	1205 ~1600	1605 ~2000
300 ~ 600	21,900	23,900	29,300	32,400	33,400
610 ~ 1000	24,500	26,500	34,500	37,100	38,900
1010 ~ 1400	30,400	32,400	40,300	42,000	44,700
1410 ~ 1800	35,700	37,700	45,600	47,800	50,000
1810 ~ 2200	40,000	42,000	50,600	53,300	58,000
2210 ~ 2600	—	47,200	56,100	60,400	64,300
2610 ~ 3000	—	52,100	60,400	67,400	70,900

- 幅245mm以下の場合、RDS(減速降下機能)は付きません。
- 幅250mm以上でRDS(減速降下機能)なしを選択した場合の価格:上表価格 -2,000円/台

### 価格 E

高さ(mm) \ 幅	150 ~245	250 ~800	805 ~1200	1205 ~1600	1605 ~2000
300 ~ 600	22,300	24,300	29,700	33,200	35,000
610 ~ 1000	24,700	26,700	35,000	37,500	39,800
1010 ~ 1400	31,200	33,200	41,100	43,300	46,300
1410 ~ 1800	36,500	38,500	47,000	49,700	51,700
1810 ~ 2200	40,800	42,800	52,300	54,900	59,400
2210 ~ 2500	—	48,000	57,900	61,800	65,100

- 幅245mm以下の場合、RDS(減速降下機能)は付きません。
- 幅250mm以上でRDS(減速降下機能)なしを選択した場合の価格:上表価格 -2,000円/台

### 価格 F

高さ(mm) \ 幅	150 ~245	250 ~800	805 ~1200	1205 ~1600	1605 ~2000
300 ~ 600	22,700	24,700	30,200	34,000	36,600
610 ~ 1000	25,000	27,000	35,400	37,900	40,800
1010 ~ 1400	31,900	33,900	41,900	44,400	47,900
1410 ~ 1800	37,100	39,100	48,300	51,700	53,300
1810 ~ 2200	41,500	43,500	53,800	56,500	60,800
2210 ~ 2600	—	48,700	59,600	63,200	65,800
2610 ~ 3000	—	53,900	65,500	69,400	72,400

- 幅245mm以下の場合、RDS(減速降下機能)は付きません。
- 幅250mm以上でRDS(減速降下機能)なしを選択した場合の価格:上表価格 -2,000円/台

### 価格 G

高さ(mm) \ 幅	150 ~245	250 ~800	805 ~1200	1205 ~1600	1605 ~2000
300 ~ 600	26,200	28,200	35,400	38,600	39,600
610 ~ 1000	31,500	33,500	42,400	46,000	47,200
1010 ~ 1400	35,800	37,800	48,800	53,500	54,700
1410 ~ 1800	39,600	41,600	55,900	61,200	62,300
1810 ~ 2200	43,500	45,500	63,000	66,700	69,700
2210 ~ 2600	—	50,000	69,300	76,300	77,400
2610 ~ 3000	—	55,500	77,100	83,800	84,900

- 幅245mm以下の場合、RDS(減速降下機能)は付きません。
- 幅250mm以上でRDS(減速降下機能)なしを選択した場合の価格:上表価格 -2,000円/台

一  
覧  
製  
品  
・  
生  
地

価  
格

フ  
ィ  
ー  
ユ

ペ  
ア

ベ  
ル  
レ

ダ  
ブ  
ル  
ベ  
ル  
レ

フ  
ィ  
ー  
ユ

ベ  
ル  
レ

ホ  
ー  
ム  
タ  
コ  
ス  
(  
電  
動  
)

オ  
フ  
シ  
ョ  
ン

採  
寸  
・  
発  
注  
・  
取  
付  
け  
・  
メン  
テ  
ナ  
ンス

## フィーユ 価格

ハンドル操作

## 生地別 製作サイズ

生地 No. (PS-)	生地名	価格	最大幅 (mm)	最大高さ (mm)	最大面積 (㎡)
5001～5002	扇(おうぎ)	F	2000	2000	4.0
5003～5004	松葉(まつば)	F	2000	2000	4.0
5005～5006	梅(うめ)	F	2000	2000	4.0
5007～5008	ハナカゴ	G	2000	2000	4.0
5009～5010	ホウガ	G	2000	2000	4.0
5011～5012	セイリョウ	D	2000	2000	4.0
5013～5014	ミカゲ	D	2000	2000	4.0
5015～5020	ホナミセキ	D	2000	2000	4.0
5021～5026	ハツホ	B	2000	2000	4.0
5027～5050	ホナミ遮熱	A	2000	2000	4.0
5051～5059	ミズホ	A	2000	2000	4.0
5101～5102	テルス	E	2000	2000	4.0
5103～5105	ラテーヌ	E	2000	2000	2.5
5106～5108	ルーエ遮光	F	2000	2000	2.5
5109～5110	クラルス	D	2000	2000	4.0
5201～5209	ミスト遮熱	C	2000	2000	3.0
5210～5211	コモド遮熱	F	2000	2000	3.0
5212～5216	クリスプ	D	2000	2000	3.5

生地 No. (PS-)	生地名	価格	最大幅 (mm)	最大高さ (mm)	最大面積 (㎡)
5217～5225	ライフ	C	2000	2000	3.5
5226～5234	ピブレ	B	2000	2000	3.0
5235～5240	マカロンラテ	A	2000	2000	2.5
5301～5312	ピアット遮光	E	2000	2000	2.5
5313～5324	ピブレ遮光	E	2000	2000	2.5
5325～5328	リンネル遮光	F	2000	2000	3.0
5329～5333	セラシエ遮光	F	2000	2000	3.0
5334～5336	グリテ遮光	F	2000	2000	2.5
5337～5340	ヴォレ遮光	G	2000	2000	3.0
5341～5343	スキア遮光	G	2000	2000	4.0
5344～5346	ノッテ遮光	F	2000	2000	4.0
5406～5408	ノータ遮熱	D	2000	2000	4.0
5409～5411	ジュルネ遮熱	D	2000	2000	4.0
5412～5414	ソルベ遮熱	D	2000	2000	4.0
5415～5417	ラジエ遮熱	D	2000	2000	4.0
5418～5419	シフォン	C	2000	2000	4.0
5420～5430	エテルノ	C	2000	2000	4.0

## 価格 A

高さ (mm) \ 幅	260 ～800	805 ～1200	1205 ～1600	1605 ～2000
300～600	30,800	34,700	38,600	42,400
610～1000	36,000	40,000	44,300	49,200
1010～1400	41,300	45,400	50,300	56,000
1410～1800	46,600	50,900	56,500	<b>60,700</b>
1810～2000	51,900	56,200	61,200	68,300

■ 幅350mm以下は高さ1500mm以下での製作。

## 価格 B

高さ (mm) \ 幅	260 ～800	805 ～1200	1205 ～1600	1605 ～2000
300～600	37,300	42,100	44,400	47,400
610～1000	41,300	47,000	49,700	53,500
1010～1400	44,500	51,800	55,900	59,800
1410～1800	49,500	58,500	62,600	<b>66,100</b>
1810～2000	54,300	64,100	67,300	72,000

■ 幅350mm以下は高さ1500mm以下での製作。

## 価格 C

高さ (mm) \ 幅	260 ～800	805 ～1200	1205 ～1600	1605 ～2000
300～600	43,600	49,300	50,100	52,200
610～1000	46,500	54,100	55,000	57,700
1010～1400	47,600	58,000	61,400	63,600
1410～1800	52,300	66,000	68,700	<b>71,500</b>
1810～2000	56,600	71,900	73,300	75,600

■ 幅350mm以下は高さ1500mm以下での製作。

価格表に掲載している製品本体価格とは別に物流諸経費を申し受けます。

### 価格 D

高さ(mm) \ 幅	260 ~800	805 ~1200	1205 ~1600	1605 ~2000
300 ~ 600	44,000	50,300	51,200	53,100
610 ~ 1000	48,300	55,500	56,500	59,200
1010 ~ 1400	48,500	60,400	63,600	65,700
1410 ~ 1800	53,700	68,800	71,400	<b>74,100</b>
1810 ~ 2000	58,100	75,200	76,600	79,000

■ 幅350mm以下は高さ1500mm以下での製作。

### 価格 E

高さ(mm) \ 幅	260 ~800	805 ~1200	1205 ~1600	1605 ~2000
300 ~ 600	44,700	51,500	52,300	54,400
610 ~ 1000	49,200	57,500	58,400	61,100
1010 ~ 1400	49,900	63,000	66,200	68,400
1410 ~ 1800	55,400	72,100	74,800	<b>77,400</b>
1810 ~ 2000	60,300	79,400	80,600	83,100

■ 幅350mm以下は高さ1500mm以下での製作。

### 価格 F

高さ(mm) \ 幅	260 ~800	805 ~1200	1205 ~1600	1605 ~2000
300 ~ 600	45,300	52,700	53,400	55,500
610 ~ 1000	50,100	59,300	60,300	62,900
1010 ~ 1400	51,300	65,700	68,800	71,100
1410 ~ 1800	57,200	75,300	78,100	<b>80,700</b>
1810 ~ 2000	62,300	83,500	84,500	87,300

■ 幅350mm以下は高さ1500mm以下での製作。

### 価格 G

高さ(mm) \ 幅	260 ~800	805 ~1200	1205 ~1600	1605 ~2000
300 ~ 600	46,200	54,600	55,400	57,500
610 ~ 1000	51,800	62,600	63,300	66,100
1010 ~ 1400	53,400	70,000	73,300	75,400
1410 ~ 1800	60,000	80,800	83,800	<b>86,000</b>
1810 ~ 2000	65,700	90,400	91,300	94,300

■ 幅350mm以下は高さ1500mm以下での製作。

## 生地別 製作サイズ

※( )は、生地を重ね合わせた(ジョイント)場合。

生地 No. (PS-)	生地名	価格	最大幅 (mm)	最大高さ (mm)	最大面積 (㎡)
5001～5002	扇(おうぎ)	F	2000	3000	6.0
5003～5004	松葉(まつば)	F	2000	3000	6.0
5005～5006	梅(うめ)	F	2000	3000	6.0
5007～5008	ハナカゴ	G	2000	3000	6.0
5009～5010	ホウガ	G	2000	3000	6.0
5011～5012	セイリユウ	D	3000	3000	9.0
5013～5014	ミカゲ	D	3000	3000	9.0
5015～5020	ホナミセキ	D	3000	3000	9.0
5021～5026	ハツホ	B	3000	3000	9.0
5027～5050	ホナミ遮熱	A	3000	3000	9.0
5051～5059	ミズホ	A	3000	3000	9.0
5061～5063	スズネ	F	2900	3000	8.7
5101～5102	テルス	E	3000	3000	9.0
5103～5105	ラテーヌ	E	3000	3000(2500)	7.0
5106～5108	ルーエ遮光	F	3000	3000(2500)	7.0
5109～5110	クラルス	D	3000	3000	9.0
5201～5209	ミスト遮熱	C	3000	3000	7.5
5210～5211	コモド遮熱	F	3000	3000(2500)	7.5

生地 No. (PS-)	生地名	価格	最大幅 (mm)	最大高さ (mm)	最大面積 (㎡)
5212～5216	クリスプ	D	3000	3000	8.0
5217～5225	ライフ	C	3000	3000	7.5
5226～5234	ピブレ	B	3000	3000(2500)	7.5
5235～5240	マカロンラテ	A	2000	3000	6.0
5301～5312	ピアット遮光	E	3000	3000(2500)	7.0
5313～5324	ピブレ遮光	E	2000	2500	5.0
5325～5328	リンネル遮光	F	3000	3000(2500)	7.0
5329～5333	セラシ遮光	F	2000	2500	5.0
5334～5336	グリテ遮光	F	3000	3000(2500)	7.0
5337～5340	ヴォレ遮光	G	3000	3000(2500)	7.5
5341～5343	スキア遮光	G	3000	3000	7.5
5344～5346	ノッテ遮光	F	3000	3000	7.5
5406～5408	ノータ遮熱	D	3000	3000	9.0
5409～5411	ジュルネ遮熱	D	3000	3000	9.0
5412～5414	ソルベ遮熱	D	3000	3000	9.0
5415～5417	ラジエ遮熱	D	3000	3000	9.0
5418～5419	シフォン	C	3000	3000	9.0
5420～5430	エテルノ	C	3000	3000	9.0

## 価格 A

高さ(mm) \ 幅	320 ～800	805 ～1200	1205 ～1600	1605 ～2000	2005 ～2400	2405 ～2800	2805 ～3000
300～600	18,000	22,200	27,000	29,600	36,900	50,100	51,100
610～1000	21,600	27,300	32,500	35,600	42,400	55,600	56,800
1010～1400	29,100	33,700	37,200	41,400	47,000	61,800	63,000
1410～1800	32,400	36,800	41,400	<b>43,900</b>	51,400	67,700	69,200
1810～2200	36,100	41,600	45,800	52,700	58,900	76,700	78,300
2210～2600	40,600	46,700	52,800	57,900	62,100	82,300	84,100
2610～3000	45,000	53,700	59,100	63,000	65,900	88,400	90,200

■ 幅495mm以下は高さ1500mm以下での製作。

## 価格 B

高さ(mm) \ 幅	320 ～800	805 ～1200	1205 ～1600	1605 ～2000	2005 ～2400	2405 ～2800	2805 ～3000
300～600	23,600	28,600	32,000	33,900	38,200	50,900	53,100
610～1000	26,700	33,400	37,100	39,300	44,400	58,000	60,500
1010～1400	31,800	39,200	42,100	44,700	50,400	65,900	68,600
1410～1800	34,900	43,400	46,700	<b>48,600</b>	56,200	73,200	76,400
1810～2200	38,200	48,500	51,000	55,900	63,900	84,000	87,600
2210～2600	41,600	53,400	57,700	60,800	69,000	91,000	95,000
2610～3000	45,200	59,500	63,400	66,000	74,800	98,800	103,100

■ 幅495mm以下は高さ1500mm以下での製作。

## 価格 C

高さ(mm) \ 幅	320 ～800	805 ～1200	1205 ～1600	1605 ～2000	2005 ～2400	2405 ～2800	2805 ～3000
300～600	29,100	34,900	37,000	38,100	39,400	51,700	55,000
610～1000	31,800	39,500	41,700	42,900	46,400	60,300	64,100
1010～1400	34,400	44,600	46,900	48,000	53,700	69,900	74,200
1410～1800	37,300	49,900	52,000	<b>53,300</b>	61,000	78,600	83,500
1810～2200	40,200	55,300	56,200	59,000	68,900	91,200	96,800
2210～2600	42,600	60,000	62,600	63,700	75,800	99,700	105,900
2610～3000	45,400	65,200	67,700	68,900	83,600	109,200	115,900

■ 幅495mm以下は高さ1500mm以下での製作。

生地の種類により、幅寸法の1/2の位置で生地が重ね合わせ(ジョイント)になります。詳しくは17ページをご覧ください。

価格表に掲載している製品本体価格とは別に物流諸経費を申し受けます。

### 価格 D

高さ(mm) \ 幅	320 ~800	805 ~1200	1205 ~1600	1605 ~2000	2005 ~2400	2405 ~2800	2805 ~3000
300 ~ 600	29,500	35,700	37,900	39,000	40,500	53,300	56,600
610 ~ 1000	32,300	40,900	43,100	44,300	48,200	62,900	66,800
1010 ~ 1400	35,400	46,700	48,800	49,900	56,600	73,200	77,800
1410 ~ 1800	38,500	52,300	54,400	<b>55,500</b>	64,500	83,100	88,400
1810 ~ 2200	41,500	58,100	59,100	62,000	73,300	96,400	102,600
2210 ~ 2600	44,300	63,500	65,900	67,300	81,000	106,100	112,800
2610 ~ 3000	47,200	69,000	71,800	72,900	91,200	116,500	123,900

■ 幅495mm以下は高さ1500mm以下での製作。

### 価格 E

高さ(mm) \ 幅	320 ~800	805 ~1200	1205 ~1600	1605 ~2000	2005 ~2400	2405 ~2800	2805 ~3000
300 ~ 600	30,100	36,800	38,900	40,100	42,000	55,200	58,700
610 ~ 1000	33,100	42,600	44,800	45,900	50,700	66,000	70,100
1010 ~ 1400	36,600	49,000	51,100	52,200	60,100	77,600	82,500
1410 ~ 1800	40,000	55,200	57,300	<b>58,800</b>	69,000	88,600	94,200
1810 ~ 2200	43,300	61,800	62,600	65,600	78,800	103,200	109,800
2210 ~ 2600	46,500	67,700	70,200	71,500	87,400	114,000	121,200
2610 ~ 3000	49,800	74,000	76,600	77,700	98,600	125,700	133,700

■ 幅495mm以下は高さ1500mm以下での製作。

### 価格 F

高さ(mm) \ 幅	320 ~800	805 ~1200	1205 ~1600	1605 ~2000	2005 ~2400	2405 ~2800	2805 ~3000
300 ~ 600	30,600	37,800	39,800	41,100	43,500	57,100	60,800
610 ~ 1000	33,900	44,200	46,400	47,500	53,200	69,000	73,300
1010 ~ 1400	37,800	51,300	53,300	54,500	63,600	82,000	87,100
1410 ~ 1800	41,500	58,000	60,200	<b>61,300</b>	73,500	94,100	100,000
1810 ~ 2200	45,100	65,400	66,100	69,200	84,200	110,000	117,000
2210 ~ 2600	48,700	71,900	74,500	75,600	93,700	121,900	129,500
2610 ~ 3000	52,300	78,900	81,400	82,500	105,900	134,900	143,400

■ 幅495mm以下は高さ1500mm以下での製作。

### 価格 G

高さ(mm) \ 幅	320 ~800	805 ~1200	1205 ~1600	1605 ~2000	2005 ~2400	2405 ~2800	2805 ~3000
300 ~ 600	31,400	39,400	41,600	42,700	46,200	60,200	64,000
610 ~ 1000	35,400	46,900	49,000	50,200	57,200	74,200	78,700
1010 ~ 1400	39,500	55,000	57,200	58,300	69,500	89,100	94,800
1410 ~ 1800	44,000	62,900	65,200	<b>65,900</b>	80,700	103,300	109,800
1810 ~ 2200	48,100	71,300	71,900	75,100	93,400	121,400	129,000
2210 ~ 2600	52,000	78,900	81,400	82,700	104,400	135,200	143,700
2610 ~ 3000	56,400	86,900	89,600	90,700	118,300	150,300	159,800

■ 幅495mm以下は高さ1500mm以下での製作。

生地の種類により、幅寸法の1/2の位置で生地が重ね合わせ(ジョイント)になります。詳しくは17ページをご覧ください。

## ペルレ 価格

コード操作

## 生地別 製作サイズ

生地 No. (PS-)	生地名	価格	最大幅 (mm)	最大高さ (mm)	最大面積 (㎡)	W:H 比
5001～5002	扇(おうぎ)	F	2000	3000	6.0	1:10
5003～5004	松葉(まつば)	F	2000	3000	6.0	1:10
5005～5006	梅(うめ)	F	2000	3000	6.0	1:10
5007～5008	ハナカゴ	G	2000	3000	6.0	1:8
5009～5010	ホウガ	G	2000	3000	6.0	1:8
5011～5012	セイリュウ	D	2000	3000	6.0	1:8
5013～5014	ミカゲ	D	2000	3000	6.0	1:8
5015～5020	ホナミセキ	D	2000	3000	6.0	1:10
5021～5026	ハツホ	B	2000	3000	6.0	1:10
5027～5050	ホナミ遮熱	A	2000	3000	6.0	1:10
5051～5059	ミズホ	A	2000	3000	6.0	1:10
5061～5063	スズネ	F	2000	3000	6.0	1:10
5101～5102	テルス	E	2000	3000	6.0	1:10
5103～5105	ラテーヌ	E	2000	3000	4.5	1:10
5106～5108	ルーエ遮光	F	2000	3000	4.5	1:10
5109～5110	クラルス	D	2000	3000	6.0	1:10
5201～5209	ミスト遮熱	C	2000	3000	5.0	1:10
5210～5211	コモド遮熱	F	2000	2500	4.5	1:8

生地 No. (PS-)	生地名	価格	最大幅 (mm)	最大高さ (mm)	最大面積 (㎡)	W:H 比
5212～5216	クリスプ	D	2000	3000	5.0	1:10
5217～5225	ライフ	C	2000	3000	5.0	1:10
5226～5234	ピブレ	B	2000	3000	5.0	1:10
5235～5240	マカロンラテ	A	2000	3000	4.0	1:10
5301～5312	ピアット遮光	E	2000	2500	4.0	1:10
5313～5324	ピブレ遮光	E	2000	2500	4.5	1:10
5325～5328	リンネル遮光	F	2000	3000	4.5	1:10
5329～5333	セラシ遮光	F	2000	2500	5.0	1:10
5334～5336	グリテ遮光	F	2000	3000	4.5	1:10
5337～5340	ヴォレ遮光	G	2000	2500	5.0	1:8
5341～5343	スキア遮光	G	2000	3000	5.0	1:8
5344～5346	ノッテ遮光	F	2000	3000	5.0	1:8
5406～5408	ノータ遮熱	D	2000	3000	6.0	1:10
5409～5411	ジュルネ遮熱	D	2000	3000	6.0	1:6
5412～5414	ソルベ遮熱	D	2000	3000	6.0	1:10
5415～5417	ラジエ遮熱	D	2000	3000	6.0	1:10
5418～5419	シフォン	C	2000	3000	6.0	1:10
5420～5430	エテルノ	C	2000	3000	6.0	1:10

## 価格 A

高さ (mm) \ 幅	150 ～800	805 ～1200	1205 ～1600	1605 ～2000
300～600	13,600	16,900	19,700	22,800
610～1000	16,800	22,300	25,100	28,600
1010～1400	22,300	27,300	30,000	33,700
1410～1800	25,900	31,200	34,800	<b>36,800</b>
1810～2200	29,500	34,700	39,100	40,600
2210～2600	34,900	40,500	43,500	47,100
2610～3000	39,000	47,100	50,400	54,100

## 価格 B

高さ (mm) \ 幅	150 ～800	805 ～1200	1205 ～1600	1605 ～2000
300～600	16,000	19,900	22,800	24,800
610～1000	18,800	25,100	27,700	29,900
1010～1400	24,300	30,100	32,300	34,700
1410～1800	28,000	34,400	37,100	<b>38,500</b>
1810～2200	31,700	38,200	41,300	43,400
2210～2600	36,400	43,100	46,800	49,500
2610～3000	40,400	48,300	52,800	55,500

## 価格 C

高さ (mm) \ 幅	150 ～800	805 ～1200	1205 ～1600	1605 ～2000
300～600	18,400	22,800	25,900	26,700
610～1000	20,800	27,800	30,200	31,100
1010～1400	26,200	32,900	34,600	35,700
1410～1800	30,100	37,600	39,300	<b>40,400</b>
1810～2200	33,900	41,700	43,500	46,200
2210～2600	37,900	45,700	50,000	51,900
2610～3000	41,700	49,400	55,200	56,900

※表示価格は消費税を含まないメーカー希望小売価格(本体価格)です。 [単位:円(税別)]  
 \*幅は5mm単位、高さは10mm単位での製作になります。

価格表に掲載している製品本体価格とは別に物流諸経費を申し受けます。

### 価格 D

高さ(mm) \ 幅	150 ~800	805 ~1200	1205 ~1600	1605 ~2000
300 ~ 600	19,000	23,700	26,400	27,300
610 ~ 1000	21,300	28,300	30,500	32,100
1010 ~ 1400	26,400	33,300	34,800	37,100
1410 ~ 1800	31,000	37,900	39,800	<b>41,700</b>
1810 ~ 2200	34,800	42,300	44,600	48,700
2210 ~ 2600	39,300	47,000	50,800	54,200
2610 ~ 3000	43,600	50,800	56,900	59,900

### 価格 E

高さ(mm) \ 幅	150 ~800	805 ~1200	1205 ~1600	1605 ~2000
300 ~ 600	19,400	24,100	27,100	28,700
610 ~ 1000	21,500	28,700	30,900	32,900
1010 ~ 1400	27,100	34,000	35,900	38,500
1410 ~ 1800	31,700	39,100	41,500	<b>43,200</b>
1810 ~ 2200	35,500	43,700	46,000	49,900
2210 ~ 2600	40,000	48,600	52,000	54,900
2610 ~ 3000	44,400	53,000	57,800	60,600

### 価格 F

高さ(mm) \ 幅	150 ~800	805 ~1200	1205 ~1600	1605 ~2000
300 ~ 600	19,700	24,500	27,800	30,100
610 ~ 1000	21,700	29,000	31,200	33,700
1010 ~ 1400	27,700	34,700	36,900	39,900
1410 ~ 1800	32,300	40,300	43,200	<b>44,600</b>
1810 ~ 2200	36,100	45,000	47,400	51,100
2210 ~ 2600	40,600	50,100	53,200	55,500
2610 ~ 3000	45,100	55,200	58,600	61,200

### 価格 G

高さ(mm) \ 幅	150 ~800	805 ~1200	1205 ~1600	1605 ~2000
300 ~ 600	22,800	29,000	31,800	32,700
610 ~ 1000	27,400	35,100	38,300	39,300
1010 ~ 1400	31,100	40,700	44,800	45,800
1410 ~ 1800	34,400	46,900	51,500	<b>52,400</b>
1810 ~ 2200	37,800	53,000	56,300	58,900
2210 ~ 2600	41,700	58,500	64,600	65,600
2610 ~ 3000	46,500	65,300	71,100	72,100

(一覽・生地)

価格

ファイユ

ペア

ベルレ

ダブル

ベルレ

ファイユ

ベルレ

ホームタコス(電動)

オプション

採寸・発注・取付け・メンテナンス

## ペルレ 価格

ハンドル操作

※表示価格は消費税を含まないメーカー希望小売価格(本体価格)です。 [単位:円(税別)]  
\*幅は5mm単位、高さは10mm単位での製作になります。

価格表に掲載している製品本体価格とは別に物流諸経費を申し受けます。

## 生地別 製作サイズ

生地 No. (PS-)	生地名	価格	最大幅 (mm)	最大高さ (mm)	最大面積 (㎡)
5001～5002	扇(おうぎ)	F	2000	2000	4.0
5003～5004	松葉(まつば)	F	2000	2000	4.0
5005～5006	梅(うめ)	F	2000	2000	4.0
5007～5008	ハナカゴ	G	2000	2000	4.0
5009～5010	ホウガ	G	2000	2000	4.0
5011～5012	セイリョウ	D	2000	2000	4.0
5013～5014	ミカゲ	D	2000	2000	4.0
5015～5020	ホナミセキ	D	2000	2000	4.0
5021～5026	ハツホ	B	2000	2000	4.0
5027～5050	ホナミ遮熱	A	2000	2000	4.0
5051～5059	ミズホ	A	2000	2000	4.0
5061～5063	スズネ	F	2000	2000	4.0
5101～5102	テルス	E	2000	2000	4.0
5103～5105	ラテーヌ	E	2000	2000	3.5
5106～5108	ルーエ遮光	F	2000	2000	3.5
5109～5110	クラルス	D	2000	2000	4.0
5201～5209	ミスト遮熱	C	2000	2000	4.0
5210～5211	コモド遮熱	F	2000	2000	4.0

生地 No. (PS-)	生地名	価格	最大幅 (mm)	最大高さ (mm)	最大面積 (㎡)
5212～5216	クリスプ	D	2000	2000	4.0
5217～5225	ライフ	C	2000	2000	4.0
5226～5234	ピブレ	B	2000	2000	4.0
5235～5240	マカロンラテ	A	2000	2000	3.5
5301～5312	ピアット遮光	E	2000	2000	3.5
5313～5324	ピブレ遮光	E	2000	2000	3.5
5325～5328	リンネル遮光	F	2000	2000	4.0
5329～5333	セラシ遮光	F	2000	2000	4.0
5334～5336	グリテ遮光	F	2000	2000	3.5
5337～5340	ヴォレ遮光	G	2000	2000	4.0
5341～5343	スキア遮光	G	2000	2000	4.0
5344～5346	ノッテ遮光	F	2000	2000	4.0
5406～5408	ノータ遮熱	D	2000	2000	4.0
5409～5411	ジュルネ遮熱	D	2000	2000	4.0
5412～5414	ソルベ遮熱	D	2000	2000	4.0
5415～5417	ラジエ遮熱	D	2000	2000	4.0
5418～5419	シフォン	C	2000	2000	4.0
5420～5430	エテルノ	C	2000	2000	4.0

## 価格 A

高さ (mm) \ 幅	260 ～800	805 ～1200	1205 ～1600	1605 ～2000
300 ~ 600	26,800	30,200	33,600	36,900
610 ~ 1000	31,300	34,800	38,500	42,800
1010 ~ 1400	35,900	39,500	43,700	48,700
1410 ~ 1800	40,500	44,300	49,100	<b>52,800</b>
1810 ~ 2000	45,100	48,900	53,200	59,400

■ 幅350mm以下は高さ1500mm以下での製作。

## 価格 E

高さ (mm) \ 幅	260 ～800	805 ～1200	1205 ～1600	1605 ～2000
300 ~ 600	38,900	44,800	45,500	47,300
610 ~ 1000	42,800	50,000	50,800	53,100
1010 ~ 1400	43,400	54,800	57,600	59,500
1410 ~ 1800	48,200	62,700	65,000	<b>67,300</b>
1810 ~ 2000	52,400	69,000	70,100	72,300

■ 幅350mm以下は高さ1500mm以下での製作。

## 価格 B

高さ (mm) \ 幅	260 ～800	805 ～1200	1205 ～1600	1605 ～2000
300 ~ 600	32,400	36,600	38,600	41,200
610 ~ 1000	35,900	40,900	43,200	46,500
1010 ~ 1400	38,700	45,000	48,600	52,000
1410 ~ 1800	43,000	50,900	54,400	<b>57,500</b>
1810 ~ 2000	47,200	55,700	58,500	62,600

■ 幅350mm以下は高さ1500mm以下での製作。

## 価格 F

高さ (mm) \ 幅	260 ～800	805 ～1200	1205 ～1600	1605 ～2000
300 ~ 600	39,400	45,800	46,400	48,300
610 ~ 1000	43,600	51,600	52,400	54,700
1010 ~ 1400	44,600	57,100	59,800	61,800
1410 ~ 1800	49,700	65,500	67,900	<b>70,200</b>
1810 ~ 2000	54,200	72,600	73,500	75,900

■ 幅350mm以下は高さ1500mm以下での製作。

## 価格 C

高さ (mm) \ 幅	260 ～800	805 ～1200	1205 ～1600	1605 ～2000
300 ~ 600	37,900	42,900	43,600	45,400
610 ~ 1000	40,400	47,000	47,800	50,200
1010 ~ 1400	41,400	50,400	53,400	55,300
1410 ~ 1800	45,500	57,400	59,700	<b>62,200</b>
1810 ~ 2000	49,200	62,500	63,700	65,700

■ 幅350mm以下は高さ1500mm以下での製作。

## 価格 G

高さ (mm) \ 幅	260 ～800	805 ～1200	1205 ～1600	1605 ～2000
300 ~ 600	40,200	47,500	48,200	50,000
610 ~ 1000	45,000	54,400	55,000	57,500
1010 ~ 1400	46,400	60,900	63,700	65,600
1410 ~ 1800	52,200	70,300	72,900	<b>74,800</b>
1810 ~ 2000	57,100	78,600	79,400	82,000

■ 幅350mm以下は高さ1500mm以下での製作。

## 価格 D

高さ (mm) \ 幅	260 ～800	805 ～1200	1205 ～1600	1605 ～2000
300 ~ 600	38,300	43,700	44,500	46,200
610 ~ 1000	42,000	48,300	49,100	51,500
1010 ~ 1400	42,200	52,500	55,300	57,100
1410 ~ 1800	46,700	59,800	62,100	<b>64,400</b>
1810 ~ 2000	50,500	65,400	66,600	68,700

■ 幅350mm以下は高さ1500mm以下での製作。



# ホームタコス(電動) 価格

電動

※表示価格は消費税を含まないメーカー希望小売価格(本体価格)です。 [単位:円(税別)]

100～105ページの「操作方法の種類」をご確認のうえ、算出してください。

価格表に掲載している製品本体価格とは別に物流諸経費を申し受けます。

「④スイッチ操作」については、詳しい打合せが必要になりますので、最寄りの弊社支店・営業所へお問い合わせください。

## ホームタコス フィューペア / ペルレペア / ペルレダブル



## ホームタコス フィュー / ペルレ



\*赤で囲んだ部分は必ず必要となります。

- ※1 製品本体価格は、各製品(ワンチェーン操作またはチェーン操作)の価格表をご覧ください。
- ※2 リモコン・スイッチ価格は製品本体価格には含まれませんので、必要な操作のリモコン・スイッチ価格を加算してください。  
「①スマホ操作」の場合も、リモコンを手配してください(RFリモコンを推奨)。故障の際の動作確認などに必要となります。  
スマート家電リモコン(赤外線家電リモコン)を併用する場合は、赤外線リモコンを手配してください。故障の際の動作確認などに必要となります。
- ※3 製品8台につき、IoTアダプタ1個必要です。IoTアダプタ価格は製品本体価格には含まれませんので、必要な個数分価格を加算してください。
- ※4 持出し受光部は、バッテリー仕様「③赤外線リモコン操作」の場合は製品1台につき1個付属します。  
コンセント仕様「③赤外線リモコン操作」で、製品本体の受光部がカーテンボックスなどで隠れてしまう場合は、別途手配が必要になるので価格を加算してください。  
バッテリー仕様「①スマホ操作」「②RFリモコン操作」で赤外線リモコンを使用する場合は、別途手配が必要になるので価格を加算してください。
- ※5 オプション・その他部品が必要な場合は、下表から選んで価格を加算してください。

### リモコン (P.102)

※製品本体には含まれません。

RFリモコン(ホワイト・ブラック)	15,000円/個	リモコンホルダーは付属していません。
赤外線リモコン(ホワイト・ブラック)	5,000円/個	
リモコンホルダー(ホワイト・ブラック)	500円/個	リモコンを壁に設置する場合に使用。

### スイッチ (P.104)

シングルスイッチ	15,800円/個	モジュラ変換ケーブル付き。
複数ゾーンスイッチ	77,300円/個	
マルチスイッチ	110,300円/個	

### IoTアダプタ (P.101)

IoTアダプタ(ホワイト・ブラック)	49,000円/個	「①スマホ操作」の場合、別途手配が必要です。 製品8台につき、1個必要です(製品からIoTアダプタまで20m以内)。
--------------------	-----------	---

### 持出し受光部 (P.103)

持出し受光部(コード長0.5m)	3,000円/個	コンセント仕様「③赤外線リモコン操作」で、製品本体の受光部がカーテンボックスなどで隠れてしまう場合、別途手配が必要です(ホワイト・ブラック)。 ※バッテリー仕様「③赤外線リモコン操作」の場合、製品1台につき1個付属。 ※バッテリー仕様「①スマホ操作」「②RFリモコン操作」の場合は別途手配が必要です。
持出し受光部延長コード(1m)	1,800円/本	持出し受光部(0.5mコード付き)と製品本体の間を延長する場合に使用(ホワイト・ブラック)。 ※最大9m延長できます。
持出し受光部延長コード(3m)	2,670円/本	

### オプション

※下記以外については、オプションページをご覧ください。

コンセント仕様	電源分岐ジョイント (P.110)	2,500円/台	製品どうしを電源分岐コードで接続し、コンセント(電源)を1つにまとめることができる仕様(ホワイト・ブラック)。
バッテリー仕様	ACアダプター (P.109)	7,500円/個	充電ケーブル(Type-C)をコンセントに接続して製品を充電する際に必要(ブラック)。
	補助ボタン(0.8m) (P.109)	2,500円/本	充電コネクタに手が届きにくい場合に使用(マットホワイト)。
	補助ボタン(1.2m) (P.109)		

### その他部品

ワイヤークランプ (P.109)	90円/個	コード類を固定する補助部品(乳白色)。製品1台につき3個付属しています。
------------------	-------	--------------------------------------

製品・生地

価格

フィュー

ペア

ペルレ

ダブル

フィュー

ペルレ

ホームタコス(電動)

オプション

採寸・発注・取付け・メンテナンス

# フィューペア



チャイルド  
セーフティ



上生地：PS-5421 エテルノ（グレージュ） 下生地：PS-5308 ピアット遮光（ハバナ）

ワンチェーン操作

コード操作

ハンドル操作

1台にドレープとレースを上下に配して、  
採光と視線を細やかにコントロール。  
生地にコードを通す穴がなく、遮蔽性・意匠性に優れています。



## POINT

生地にコード穴がなく、遮蔽性に優れたプリーツスクリーン。  
1台にドレープとレース、2枚の生地を上下に配した「フィューペア」。プライバシーを守りながら、やわらかな光をお部屋に。

室内から見えるコードやコード穴がないことで  
生地本来の美しさを引き立て、光漏れをシャットアウトします。

1台にドレープとレース、2枚の生地を上下に配したペア。  
上下生地の分量を調節することで、採光と視線を最適にコントロールできます。  
レースがあることで、日中は明るく光を採り入れながら、外からの視線を遮ります。



プリーツの谷部分の裏側をつまんで着着した部分に  
昇降コードを通してあります。



シーンに合わせてレースの位置は  
上下どちらでも指定できます。

夜はドレープで  
プライバシーを確保。

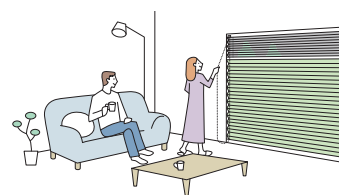

## POINT

窓のサイズや使用シーンに合わせて選べる操作方法。

詳しくは ▶P.38

動画はこちら ▶

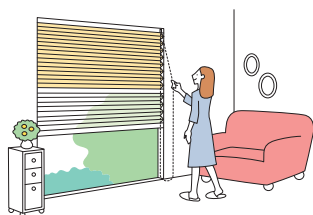

### ワンチェーン操作

- ・製品の昇降と上下生地の切替えを、1本のチェーンで行います。
- ・チェーンを引くと生地が上がり、少し引くとゆっくり自動的に降ります。
- ・大きな窓でも軽い力で操作できるため、テラス窓におすすめです。



### コード操作

- ・製品の昇降と上下生地の切替えを、別々のコードで行います。
- ・コードを引いた分だけ生地が上がり、少し引くとゆっくり自動的に降ります。
- ・安心・安全のRDS（減速降下機能）を搭載。
- ・コンパクトな納まりは、小さな窓や腰高窓におすすめ。



### ハンドル操作

- ・製品の昇降と上下生地の切替えを、ハンドルをつまんで行います。
- ・腰高窓や地窓・小窓など、取付け位置の低い窓におすすめです。
- ・小さなお子さまが触れるループ状のコードやチェーンがなく（コードレス）、安心です。

## 製作可能寸法

\* 幅は5mm単位、高さは10mm単位での製作になります。

[単位: mm]

操作方法	ワンチェーン操作	コード操作	ハンドル操作
製品幅	420～2000	150～2000	400～2000
製品高さ	300～3000	300～2500	300～2000
最大面積	6m <sup>2</sup>	4m <sup>2</sup>	4m <sup>2</sup>

※生地・操作方法によって製作可能寸法が異なります。18～29ページのフィュー ペア価格表にてご確認ください。

ワンチェーン操作 幅695mm以下の場合、高さ1500mm以下での製作。

コード操作 幅325mm以下の場合、RDS (減速降下機能) は付きません。

ハンドル操作 幅560mm以下の場合、高さ1500mm以下での製作。

## 製品重量

※下記は計算式のため、実際の重量と誤差が生じる場合があります。目安としてご使用ください。

操作方法	製品重量 (kg)
ワンチェーン操作	(製品幅×1.4) + 1.5 + {製品幅×製品高さ×(上部生地m <sup>2</sup> 重量+下部生地m <sup>2</sup> 重量)×1.9} (kg)
ハンドル操作	
コード操作	(製品幅×1.2) + 1.5 + {製品幅×製品高さ×(上部生地m <sup>2</sup> 重量+下部生地m <sup>2</sup> 重量)×1.9} (kg)

※各計算式の製品幅、製品高さの数値はメートル (m) 単位で計算してください。

※生地m<sup>2</sup>重量については、下表「対応生地一覧」をご覧ください。

## 対応生地一覧

生地・操作方法によって製作可能寸法が異なります。18～29ページのフィュー ペア価格表にてご確認ください。

### ドレープ

カテゴリー	生地 No. (PS-)	生地名	生地m <sup>2</sup> 重量目安 (kg/m <sup>2</sup> )
トキ (和紙調)	5001～5002	扇 (おうぎ)	0.07
	5003～5004	松葉 (まつば)	0.07
	5005～5006	梅 (うめ)	0.07
	5007～5008	ハナカゴ	0.07
	5009～5010	ハウガ	0.07
	5011～5012	セイリュウ	0.10
	5013～5014	ミカゲ	0.10
	5015～5020	ホナミセキ	0.08
	5021～5026	ハツホ	0.12
	5027～5050	ホナミ遮熱	0.08
5051～5059	ミズホ	0.10	
フィール クリア	5101～5102	テルス	0.18
	5103～5105	ラテーヌ	0.25
	5106～5108	ルーエ遮光	0.25

カテゴリー	生地 No. (PS-)	生地名	生地m <sup>2</sup> 重量目安 (kg/m <sup>2</sup> )
無 地	5201～5209	ミスト遮熱	0.23
	5210～5211	コモド遮熱	0.24
	5212～5216	クリスプ	0.22
	5217～5225	ライフ	0.23
	5226～5234	ピブレ	0.23
	5235～5240	マカロンラテ	0.26
遮 光	5301～5312	ピアット遮光	0.25
	5313～5324	ピブレ遮光	0.25
	5325～5328	リンネル遮光	0.24
	5329～5333	セラシエ遮光	0.24
	5334～5336	グリデ遮光	0.25
	5337～5340	ヴォレ遮光	0.23
	5341～5343	スキア遮光	0.20
	5344～5346	ノッテ遮光	0.20

### レース

カテゴリー	生地 No. (PS-)	生地名	生地m <sup>2</sup> 重量目安 (kg/m <sup>2</sup> )
フィールクリア	5109～5110	クラルス	0.08
レース	5406～5408	ノータ遮熱	0.14
	5409～5411	ジュルネ遮熱	0.17
	5412～5414	ソルベ遮熱	0.16
	5415～5417	ラジエ遮熱	0.09
	5418～5419	シフォン	0.13
	5420～5430	エテルノ	0.06

ドレープの生地ごとに、「おすすめレース」を設定しています。サンプル帳「生地紹介ページ」にてご確認ください。

一  
覧  
・  
生  
地

価  
格

フ  
ィ  
ー  
ユ

ペ  
ア

ベ  
ル  
レ

ダ  
ブ  
ル  
ベ  
ル  
レ

フ  
ィ  
ー  
ユ

ベ  
ル  
レ

ホ  
ー  
ム  
タ  
コ  
ス  
(  
電  
動  
)

オ  
フ  
シ  
ヨ  
ン

採  
寸  
・  
発  
注  
・  
取  
付  
け  
・  
メン  
テ  
ナ  
ンス

## 構造と部品

※製品高さは、取付けブラケット上端からボトムレール下端までの寸法となります。

[単位: mm]

\*ブリーツのピッチ(間隔)は最大約35mmです。

## ■ワンチェーン操作

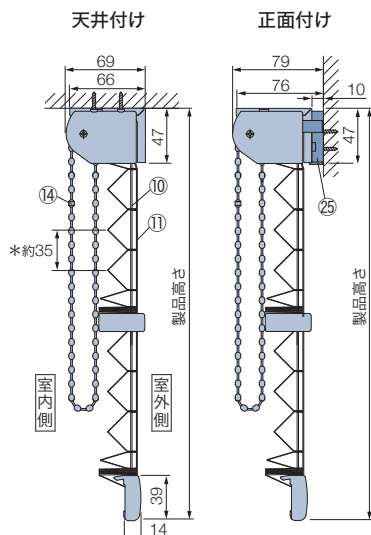
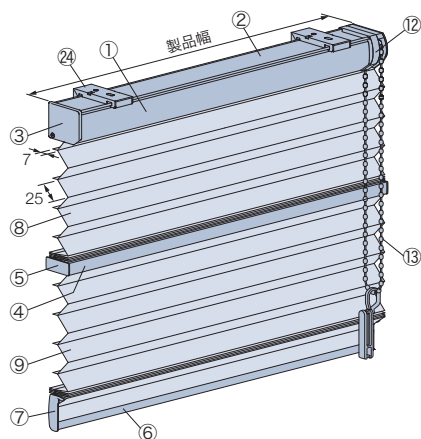

部品名	カラー
① ヘッドボックス	9色
② ボックスカバー	ホワイト・ダークブラウン
③ ボックスキャップ	①と同系色
④ 中間レール	①と同系色
⑤ 中間レールキャップ	①と同系色
⑥ ボトムレール	①と同系色
⑦ ボトムレールキャップ	①と同系色
⑧ 上部生地	
⑨ 下部生地	
⑩ 昇降コード	上下各生地と同系色
⑪ ピッチ保持コード	①と同系色
⑫ 操作部	①と同系色
⑬ 操作チェーン	①と同系色
⑭ セーフティチェーン	①と同系色
⑮ コードクリップ	クリアー
⑯ コード出口(全体昇降用)	①と同系色
⑰ コード出口(切替え用)	①と同系色
⑱ 操作コード(全体昇降用)	下部生地と同系色
⑲ 操作コード(切替え用)	上部生地と同系色
⑳ イコライザー	①と同系色
㉑ セーフティジョイント	乳白色
㉒ ハンドル	クリアー
㉓ 補助ボール	クリアー
㉔ 取付けブラケット	
㉕ ブラケットスペーサー	乳白色

## ■コード操作

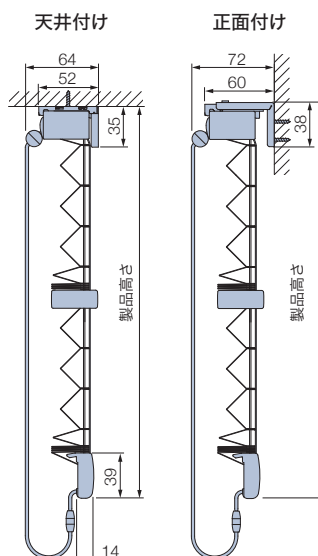
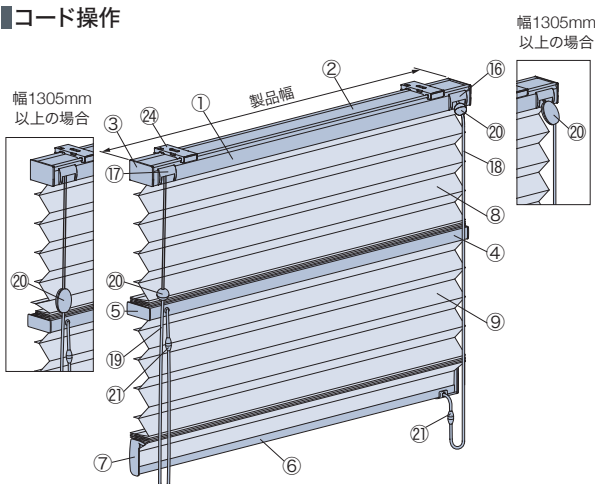

※ワンチェーン操作・ハンドル操作は正面付けの場合、取付けブラケットにはブラケットスペーサー(㉕)が1個取付けられています。

## ■ハンドル操作

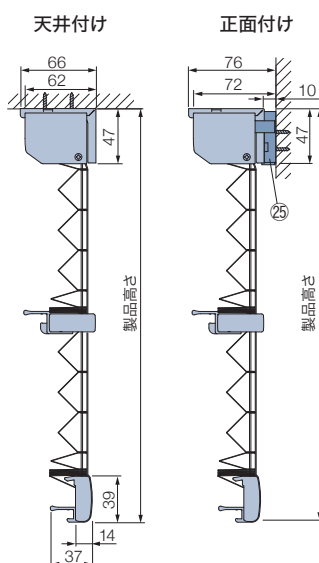
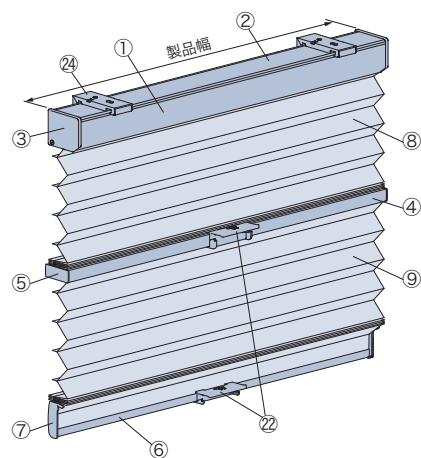

## ハンドル(㉒)

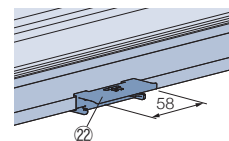

幅1300mm以上の場合、中間レールに2個、ボトムレールに2個付きます。

## 補助ボール(㉓)〈オプション〉

ハンドルに手が届きにくい場合に使用します。長さ: 260mm

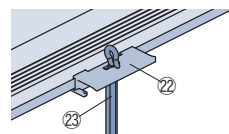

## オプション

## 設置する場所に対応

- ・上部生地RDS(減速降下機能)あり(P.115)
- ・中間リミットストッパー(P.115)
- ・補助ボール(P.117)
- ・ボトムクッション(P.118)
- ・ブラケットスペーサー(P.118)

## 安全性に配慮した

- ・マルチチェーンハンガー(P.116)
- ・セーフティイコライザー(P.117)

取付けブラケット (24)

■ワンチェーン操作・ハンドル操作 \*付属取付ビス: φ3.5×16 (天井付け用)、φ3.5×35 (正面付け用)

天井付け

正面付け※

正面付け用ブラケットスペーサー

※ ( ) はブラケットスペーサー 2個の場合

正面付け用  
ブラケット  
スペーサー

付属個数

製品幅	個数
~ 1500	2個
1505 ~ 2000	3個

※正面付けの場合は、取付けブラケットにあらかじめ、正面付け用ブラケットスペーサー (10mm厚) が1個取付けられています (上図 ■部分)。このブラケットを使用して窓枠などに製品がぶつかる場合は、製品同梱の正面付け用ブラケットスペーサー (10mm厚) をさらに追加し (上図 ■部分)、製品を取付けてください。

■コード操作 \*付属取付ビス: φ3.5×16

天井付け

正面付け

付属個数

製品幅	個数
150 ~ 1500	2個
1505 ~ 2000	3個

製品幅と生地幅寸法

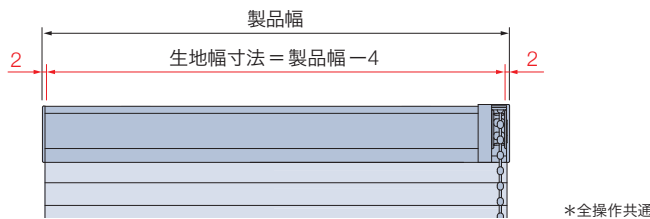

操作チェーン・操作コードの長さ

操作チェーン・操作コードの長さは、製品高さによって異なります。

■ワンチェーン操作

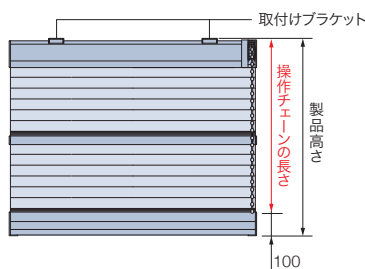

操作チェーンの長さ = 製品高さ - 100

※操作チェーンの長さは、10mm単位で指定することもできます。(最短200mm)

【小さなお子さまのいらっしゃるご家庭や施設でのご使用にあたって】

- ・製品取付け高さなどを考慮の上、床面から操作チェーンの下端までを1030mm以上にご指定いただくと、小さなお子さまの首や体に引っ掛かりにくくなります。(1030mm: 6歳児のおご下までの長さ (JIS A 4811基準))
- ・コードクリップやマルチチェーンハンガーを使い、危険のないよう手の届かない位置まで操作チェーンをたくし上げてください。

■コード操作 \*製品全体の昇降を行う側が操作位置になります。

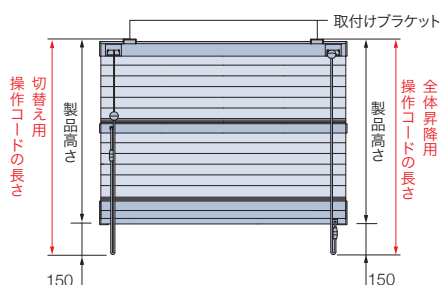

全体昇降用操作コード・切替え用操作コードの長さ = 製品高さ + 150

※操作コードの長さは、10mm単位で指定することもできます。ただし、上記寸法より短くすることはできません。

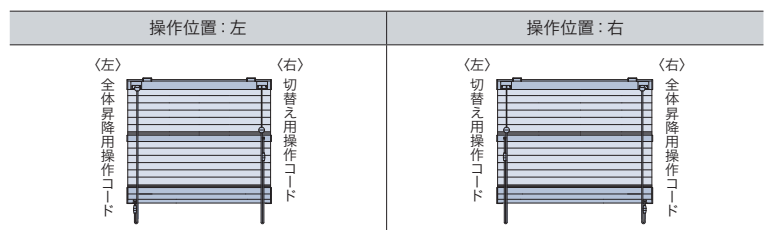

## 納まり寸法目安

※寸法は計算値のため、実際の寸法と多少異なる場合があります。目安としてご使用ください。

[単位: mm]

## 天井付け

※窓枠内に取付ける場合は、ブラケット背面を窓(サッシ)から10mm以上離して取付けてください。

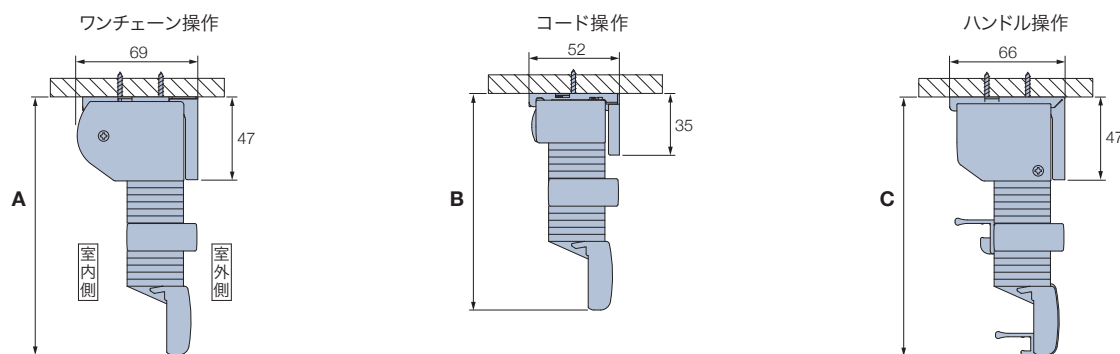

## 天井付け (カーテンボックスへの取付け)

※カーテンボックス内に取り付ける場合は、ブラケット背面を壁面や窓(サッシ)から10mm以上離して取付けてください。

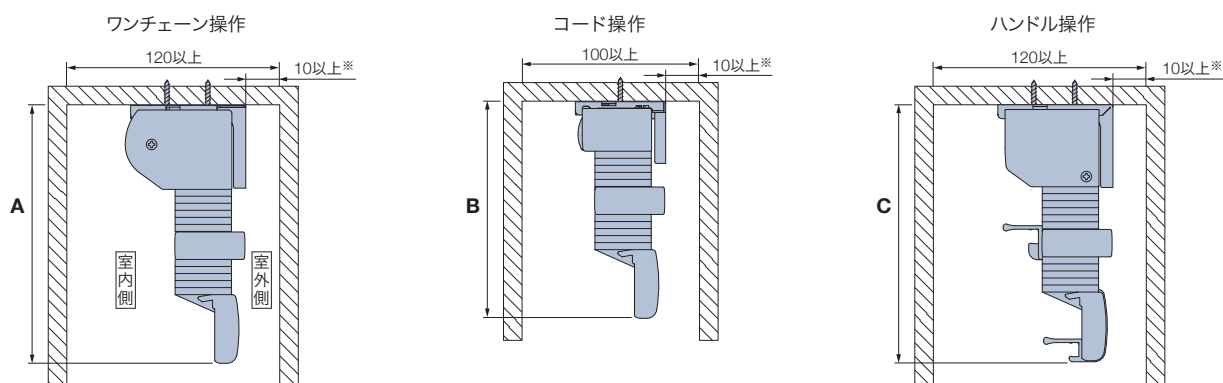

## 正面付け

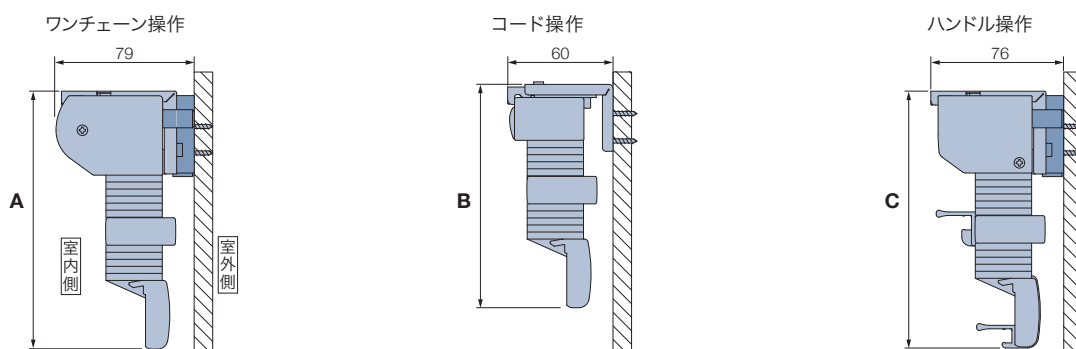

※ワンチェーン操作・ハンドル操作は正面付けの場合、取付けブラケットにはブラケットスペーサーが1個取付けられています。

## たたみ込み寸法目安

※生地をすべてたたみ上げた時の、取付けブラケット上端からボトムレール下端までの寸法です。



納まり寸法計算ツール



生地のたたみ込み寸法を簡単に確認できます。

## 〈参考〉納まり寸法例

ドレープ生地: ピアット遮光 (PS-5301~5312)

レース生地: エテルノ (PS-5420~5430)

製品高さ	A	B	C
500	156	138	126
1000	177	158	147
1500	198	179	168
2000	218	198	188
2500	241	221	—

## 部品色

部品色は9色から選べます。ご指定がない場合は、マットホワイト [No.125] になります。\*下記の木目は実物大になります。

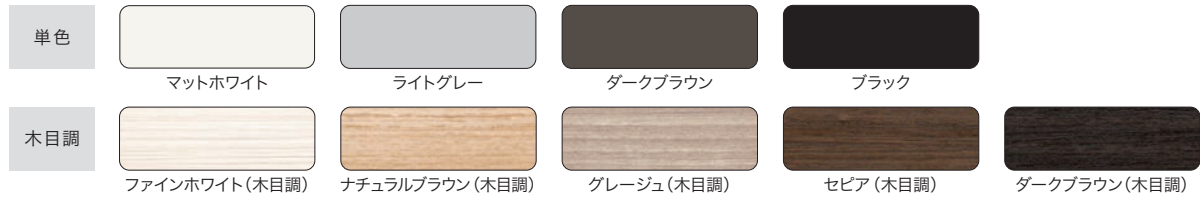

**ワンチェーン操作** \*操作チェーンはヘッドボックスと同系色、昇降コードは上下各生地と同系色になります。  
部品色 (ヘッドボックス・中間レール・ボトムレール・操作部・操作チェーンの色) は下記から選べます。



**コード操作** \*全体昇降用操作コードは下部生地と同系色、切替え用操作コードは上部生地と同系色、昇降コードは上下各生地と同系色になります。  
部品色 (ヘッドボックス・中間レール・ボトムレール・イコライザーの色) は下記から選べます。



**ハンドル操作** \*ハンドルは「クリアー」、昇降コードは上下各生地と同系色になります。  
部品色 (ヘッドボックス・中間レール・ボトムレールの色) は下記から選べます。

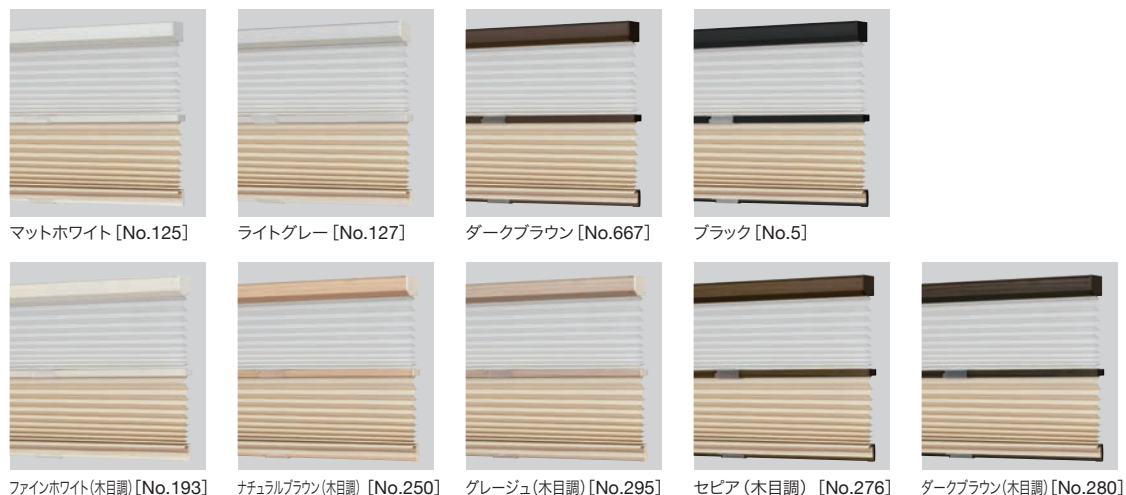

## 操作方法 ワンチェーン操作

\*製品に添付の取扱説明書をご覧ください。

製品全体の昇降・上下生地の変更を1本の操作チェーンで行います。

動画は  
こちら ▶

### 製品全体の昇降

製品全体を上げるときは、上部生地をすべてたたみ上げた状態で行ってください。すべてたたみ上がっていない状態で操作すると故障の原因となります。

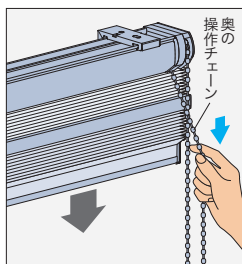

#### 降ろすとき ▼

室外側(奥)の操作チェーンを少し下に引き、手を緩めると生地がゆっくり自動的に降ります。

途中で止める場合は、室外側(奥)の操作チェーンを少し引くと止まります。

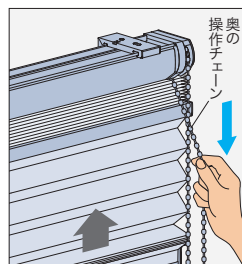

#### 上げるとき ▲

室外側(奥)の操作チェーンを下に引き、手を放すとその位置で生地が止まります。

### 上下生地の変更(中間レールの昇降)

室内側(手前)の操作チェーンで中間レールを上下させることで、上下生地の変量を調節できます。



#### 上部生地の分量を増やすとき

室内側(手前)の操作チェーンを少し下に引き、手を緩めると中間レールがゆっくり自動的に降ります。

途中で止める場合は、室内側(手前)の操作チェーンを少し引くと止まります。

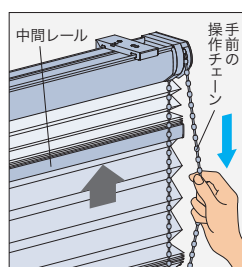

#### 下部生地の分量を増やすとき

室内側(手前)の操作チェーンを下に引くと中間レールが上がり、手を放すとその位置で止まります。

## 操作方法 ハンドル操作

\*製品に添付の取扱説明書をご覧ください。

製品全体の昇降・上下生地の変更をハンドルで行います。ハンドルが2個付いている場合は、両方のハンドルを同時に操作します。

幅1300mm以上は、中間レールに2個、ボトムレールに2個付属します。

\*ボトムレールや中間レールを直接つかんで操作すると故障の原因となります。

動画は  
こちら ▶

### 製品全体の昇降

製品全体を上げるときは、上部生地をすべてたたみ上げた状態で行ってください。すべてたたみ上がっていない状態で操作すると故障の原因となります。

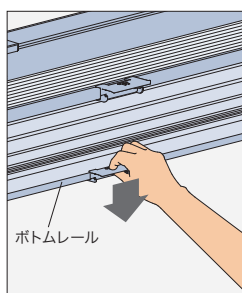

#### 降ろすとき ▼

ハンドルをつまみ、ボトムレールを止めたい位置まで降ろします。

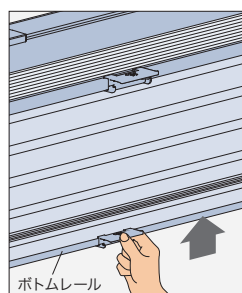

#### 上げるとき ▲

ハンドルをつまみ、ボトムレールを止めたい位置まで上げます。

### 上下生地の変更(中間レールの昇降)

中間レールのハンドルを上下させることで、上下生地の変量を調節できます。

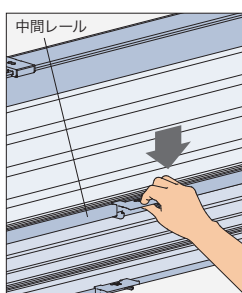

#### 上部生地の分量を増やすとき

中間レールのハンドルをつまみ、止めたい位置まで降ろします。

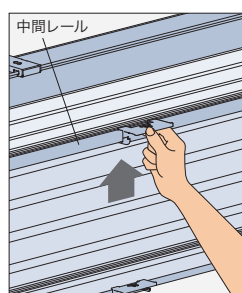

#### 下部生地の分量を増やすとき

中間レールのハンドルをつまみ、止めたい位置まで上げます。



製品全体の昇降は全体昇降用操作コードで行い、上下生地の変更は切替え用操作コードで行います。

動画は  
こちら ▶



製品幅325mm以下のとき ※RDS(減速降下機能)は付きません。

製品全体の昇降

製品全体を上げるときは、上部生地をすべてたたみ上げた状態で行ってください。すべてたたみ上がっていない状態で操作すると故障の原因となります。

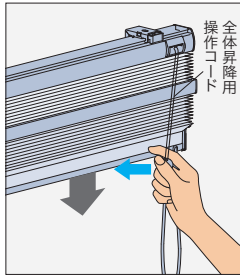

降ろすとき ▼

全体昇降用操作コードを内側に傾け、そのままの状態を手を緩めると生地が降ります。  
途中で止める場合は、全体昇降用操作コードを外側に傾けると止まります。

※生地が勢いよく降りるのを防ぐため、操作中は全体昇降用操作コードから手を放さないでください。

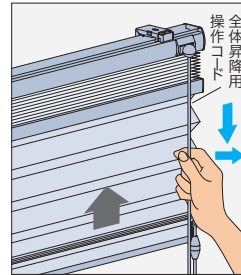

上げるとき ▲

全体昇降用操作コードを下に引き、外側に傾けるとその位置で生地が止まります。

上下生地の切替え(中間レールの昇降)

切替え用操作コードで中間レールを上下させることで、上下生地を調節できます。

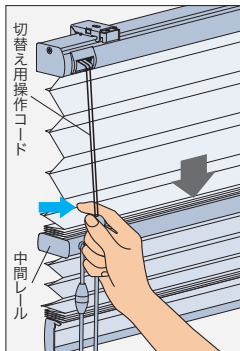

上部生地の分量を増やすとき

切替え用操作コードを内側に傾け、そのままの状態を手を緩めると中間レールが降ります。  
途中で止める場合は、切替え用操作コードを外側に傾けると止まります。

※生地が勢いよく降りるのを防ぐため、操作中は切替え用操作コードから手を放さないでください。

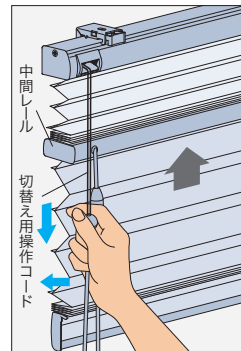

下部生地の分量を増やすとき

切替え用操作コードを下に引くと中間レールが上がり、外側に傾けるとその位置で止まります。

製品幅330mm以上のとき

製品全体の昇降

製品全体を上げるときは、上部生地をすべてたたみ上げた状態で行ってください。すべてたたみ上がっていない状態で操作すると故障の原因となります。

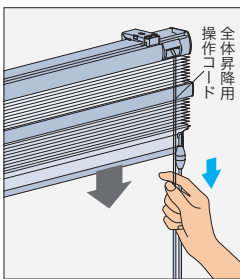

降ろすとき ▼

全体昇降用操作コードを少し引き、手を放すと生地がゆっくり自動的に降ります。  
途中で止める場合は、全体昇降用操作コードを少し引くと止まります。

※RDS(減速降下機能)なしを選択した場合は、生地が勢いよく降りるのを防ぐため、操作中は全体昇降用操作コードから手を放さないでください。

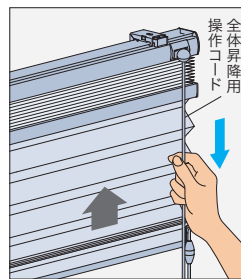

上げるとき ▲

全体昇降用操作コードを下に引き、手を放すとその位置で生地が止まります。  
生地を途中から上げる場合は、止めたい位置で全体昇降用操作コードを少し引くと止まります。

上下生地の切替え(中間レールの昇降)

切替え用操作コードで中間レールを上下させることで、上下生地を調節できます。

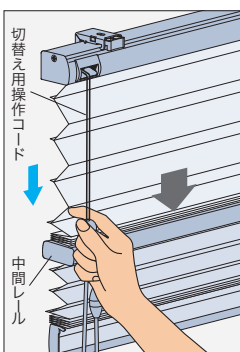

上部生地の分量を増やすとき

切替え用操作コードを少し引き、手を緩めると中間レールが降ります。  
途中で止める場合は、切替え用操作コードを少し引くと止まります。

※生地が勢いよく降りるのを防ぐため、操作中は切替え用操作コードから手を放さないでください。

幅450mm以上の場合、オプションでRDS(減速降下機能)を付けられます。

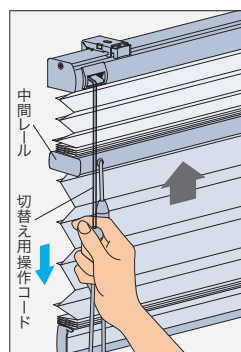

下部生地の分量を増やすとき

切替え用操作コードを下に引くと中間レールが上がり、手を放すとその位置で止まります。

中間レールを途中から上げる場合は、止めたい位置で切替え用操作コードを少し引くと止まります。

# ペルレ ペア



チャイルド  
セーフティ



上生地：PS-5210 コモド遮熱 (ホワイト) 下生地：PS-5409 ジュルネ遮熱 (ホワイト)

ワンチェーン操作

コード操作

ハンドル操作

1台にドレープとレースを上下に配して、  
採光と視線を細やかにコントロール。

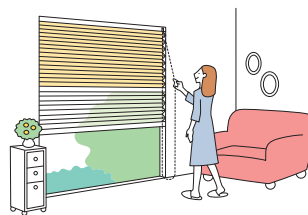

## POINT

1台にドレープとレース、2枚の生地を上下に配した「ペルレ ペア」。幅2mを超える大きな窓に対応できます。

上下生地の分量を調節することで、採光と視線を最適にコントロールできます。  
レースがあることで、日中は明るく光を採り入れながら、外からの視線を遮り、プライバシーを確保。



シーンに合わせてレースの位置は  
上下どちらでも指定できます。

朝昼はレースで明るく採光！

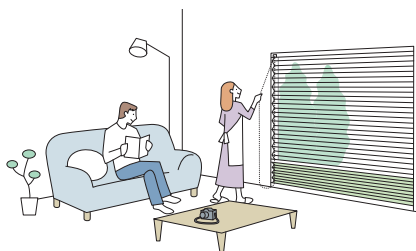

夜はドレープでプライバシーを確保。

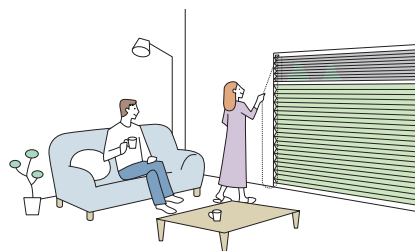

## POINT

窓のサイズや使用シーンに合わせて選べる操作方法。

詳しくは ▶P.38

動画はこちら ▶

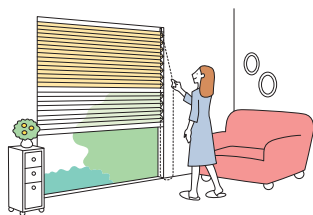

### ワンチェーン操作

- ・製品の昇降と上下生地の切替えを、1本のチェーンで行います。
- ・チェーンを引くと生地が上がり、少し引くとゆっくり自動的に降ります。
- ・大きな窓でも軽い力で操作できるため、テラス窓におすすめです。



### コード操作

- ・製品の昇降と上下生地の切替えを、別々のコードで行います。
- ・コードを引いた分だけ生地が上がり、少し引いて手を緩めると降ります。
- ・コンパクトですっきりとした納まりは、小さな窓や腰高窓におすすめです。



### ハンドル操作

- ・製品の昇降と上下生地の切替えを、ハンドルをつまんで行います。
- ・腰高窓や地窓・小窓など、取付け位置の低い窓におすすめです。
- ・小さなお子さまが触れるループ状のコードやチェーンがなく(コードレス)、安心です。

## 製作可能寸法

\* 幅は5mm単位、高さは10mm単位での製作になります。

[単位：mm]

操作方法	ワンチェーン操作	コード操作	ハンドル操作
製品幅	420～3000	150～2000	400～2000
製品高さ	300～3000	300～2500	300～2000
最大面積	9m <sup>2</sup>	4m <sup>2</sup>	4m <sup>2</sup>

※生地・操作方法によって製作可能寸法が異なります。30～41ページのベルレ ペア価格表にてご確認ください。

ワンチェーン操作 幅695mm以下の場合、高さ1500mm以下での製作。

生地の種類・製品幅により、生地は幅寸法の1/2の位置で重ね合わせ(ジョイント)になります。詳しくは68ページをご確認ください。

ハンドル操作 幅560mm以下の場合、高さ1500mm以下での製作。

## 製品重量

※下記は計算式のため、実際の重量と誤差が生じる場合があります。目安としてご使用ください。

操作方法	製品重量 (kg)
ワンチェーン操作	(製品幅×1.2) + 1.5 + {製品幅×製品高さ×(上部生地m <sup>2</sup> 重量+下部生地m <sup>2</sup> 重量)×1.4} (kg)
ハンドル操作	
コード操作	(製品幅×0.9) + 1.5 + {製品幅×製品高さ×(上部生地m <sup>2</sup> 重量+下部生地m <sup>2</sup> 重量)×1.4} (kg)

※各計算式の製品幅、製品高さの数値はメートル (m) 単位で計算してください。

※生地m<sup>2</sup>重量については、下表「対応生地一覧」をご覧ください。

## 対応生地一覧

生地・操作方法によって製作可能寸法が異なります。30～41ページのベルレ ペア価格表にてご確認ください。

### ドレープ

カテゴリ	生地 No. (PS-)	生地名	生地m <sup>2</sup> 重量目安 (kg/m <sup>2</sup> )
トキ (和紙調)	5001～5002	扇(おうぎ)	0.07
	5003～5004	松葉(まつば)	0.07
	5005～5006	梅(うめ)	0.07
	5007～5008	ハナカゴ	0.07
	5009～5010	ハウガ	0.07
	5011～5012	セイリュウ	0.10
	5013～5014	ミカゲ	0.10
	5015～5020	ホナミセキ	0.08
	5021～5026	ハツホ	0.12
	5027～5050	ホナミ遮熱	0.08
5051～5059	ミズホ	0.10	
フィールクリア	5101～5102	テルス	0.18
	5103～5105	ラテーヌ	0.25
	5106～5108	ルーエ遮光	0.25

カテゴリ	生地 No. (PS-)	生地名	生地m <sup>2</sup> 重量目安 (kg/m <sup>2</sup> )
無地	5201～5209	ミスト遮熱	0.23
	5210～5211	コモド遮熱	0.24
	5212～5216	クリスプ	0.22
	5217～5225	ライフ	0.23
	5226～5234	ピブレ	0.23
	5235～5240	マカロンラテ	0.26
遮光	5301～5312	ピアット遮光	0.25
	5313～5324	ピブレ遮光	0.25
	5325～5328	リンネル遮光	0.24
	5329～5333	セラシエ遮光	0.24
	5334～5336	グリデ遮光	0.25
	5337～5340	ヴォレ遮光	0.23
	5341～5343	スキア遮光	0.20
	5344～5346	ノッテ遮光	0.20

### レース

カテゴリ	生地 No. (PS-)	生地名	生地m <sup>2</sup> 重量目安 (kg/m <sup>2</sup> )
フィールクリア	5109～5110	クラルス	0.08
レース	5406～5408	ノータ遮熱	0.14
	5409～5411	ジュルネ遮熱	0.17
	5412～5414	ソルベ遮熱	0.16
	5415～5417	ラジエ遮熱	0.09
	5418～5419	シフォン	0.13
	5420～5430	エテルノ	0.06

ドレープの生地ごとに、「おすすめレース」を設定しています。サンプル帳「生地紹介ページ」でご確認ください。

(製品・生地)

価格

フィユー

ペア

ベルレ

ダブル

フィユー

ベルレ

ホームタコス (電動)

オプション

採寸・発注・取付け・メンテナンス

## 生地の重ね合わせ (ジョイント) ワンチェーン操作

[単位: mm]

- ・ワンチェーン操作は、幅2m※を超える場合、製品幅の中央で生地が重ね合わせ (ジョイント) になります。
- ※生地の重ね合わせ (ジョイント) の基準は、ドレープ・レースとも各生地により異なります。詳しくは下表をご覧ください。
- ・ドレープ・レースいずれの場合も、「広幅対応」の生地 (※) は、下表のジョイントなしの範囲においては、生地1枚での製作になります。

カテゴリー	生地 No. (PS-)	生地名	製品幅	
			ジョイントなし	ジョイントあり
トキ (和紙調)	5001～5002	扇 (おうぎ)	～2000	—
	5003～5004	松葉 (まつば)	～2000	—
	5005～5006	梅 (うめ)	～2000	—
	5007～5008	ハナカゴ	～2000	—
	5009～5010	ホウガ	～2000	—
	5011～5012	セイリュウ	～2000	2005～
	5013～5014	ミカゲ	～2000	2005～
	5015～5020	ホナミセキ	～2000	2005～
	5021～5026	ハツホ	～2000	2005～
	5027～5050	ホナミ遮熱	～2500※	2505～
5051～5059	ミズホ	～2900※	2905～	
フィール クリア	5101～5102	テルス	～2000	2005～
	5103～5105	ラテーヌ	～2000	—
	5106～5108	ルーエ遮光	～2000	—
	5109～5110	クラルス	～2000	2005～

カテゴリー	生地 No. (PS-)	生地名	製品幅	
			ジョイントなし	ジョイントあり
無 地	5201～5209	ミスト遮熱	～3000※	—
	5210～5211	コモド遮熱	～2000	—
	5212～5216	クリスプ	～2000	2005～
	5217～5225	ライフ	～2900※	2905～
	5226～5234	ビブレ	～2000	—
	5235～5240	マカロンラテ	～2000	—
遮 光	5301～5312	ピアット遮光	～2900※	2905～
	5313～5324	ビブレ遮光	～2000	—
	5325～5328	リンネル遮光	～2000	—
	5329～5333	セラシエ遮光	～2000	—
	5334～5336	グリテ遮光	～2000	—
	5337～5340	ヴォレ遮光	～2000	—
	5341～5343	スキア遮光	～2000	2005～
	5344～5346	ノッテ遮光	～2900※	2905～
レース	5406～5408	ノータ遮熱	～2000	2005～
	5409～5411	ジュルネ遮熱	～2000	2005～
	5412～5414	ソルベ遮熱	～2900※	2905～
	5415～5417	ラジエ遮熱	～2000	2005～
	5418～5419	シフォン	～2000	2005～
	5420～5430	エテルノ	～3000※	—

※印は「広幅対応」生地です。



生地は幅寸法の1/2の位置で重ね合わせ (ジョイント) になります。

### ●製品中央の生地重ね合わせ (ジョイント) 部分

ドレープがジョイントの場合

ドレープ・レース両方が  
ジョイントの場合

### ●製品をたたみ上げたとき



製品中央の生地重ね合わせ (ジョイント) 部分は、生地が重なる厚みにより、たたみ上げると山なりになります。

## 構造と部品

※製品高さは、取付けブラケット上端からボトムレール下端までの寸法となります。

[単位: mm]

\*ブリーツのピッチ(間隔)は最大約35mmです。

### ワンチェーン操作

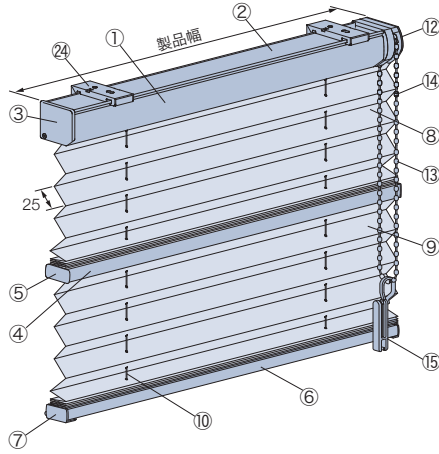

### 天井付け・正面付け共通

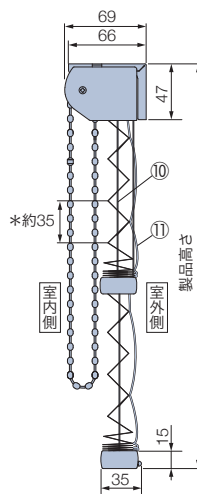

部品名	カラー
① ヘッドボックス	9色
② ボックスカバー	ホワイト・ダークブラウン
③ ボックスキャップ	①と同系色
④ 中間レール	①と同系色
⑤ 中間レールキャップ	①と同系色
⑥ ボトムレール	①と同系色
⑦ ボトムレールキャップ	①と同系色
⑧ 上部生地	
⑨ 下部生地	
⑩ 昇降コード	上下各生地と同系色
⑪ ピッチ保持コード	
⑫ 操作部	①と同系色
⑬ 操作チェーン	①と同系色
⑭ セーフティチェーン	①と同系色
⑮ コードクリップ	クリアー
⑯ コード出口(全体昇降用)	①と同系色
⑰ コード出口(切替え用)	①と同系色
⑱ 操作コード(全体昇降用)	下部生地と同系色
⑲ 操作コード(切替え用)	上部生地と同系色
⑳ イコライザー	①と同系色
㉑ セーフティジョイント	乳白色
㉒ ハンドル	クリアー
㉓ 補助ポール	クリアー
㉔ 取付けブラケット	

### コード操作

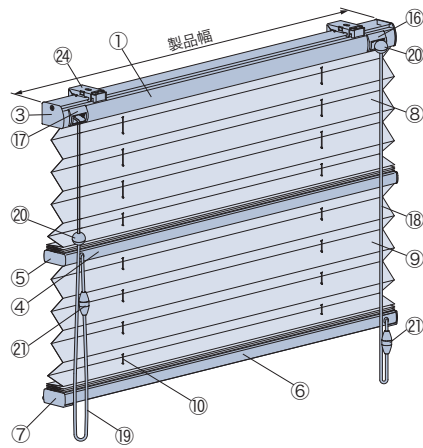

### 天井付け・正面付け共通

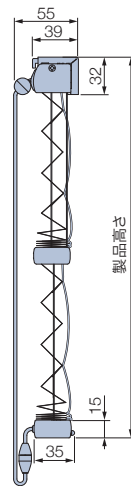

### ハンドル操作

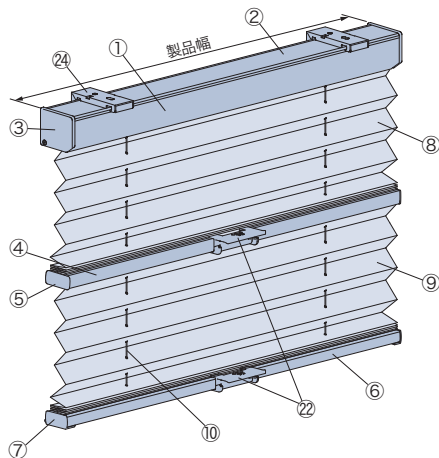

### 天井付け・正面付け共通

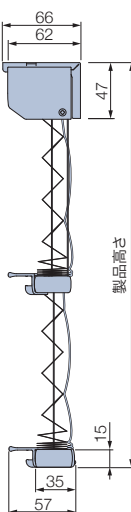

### ハンドル(㉒)

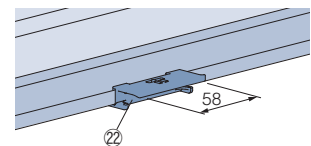

幅1300mm以上の場合、中間レールに2個、ボトムレールに2個付きます。

### 補助ポール(㉓)〈オプション〉

ハンドルに手が届きにくい場合に使用します。  
長さ: 260mm

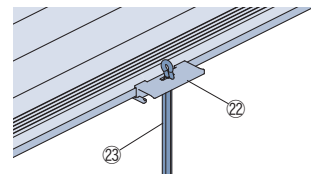

## オプション

#### 設置する場所に対応

- ・補助ポール (P.117)
- ・ボトムクッション (P.118)
- ・レールビス (P.117)
- ・ブラケットスペーサー (P.118)

#### 安全性に配慮した

- ・マルチチェーンハンガー (P.116)
- ・セーフティイコライザー (P.117)

一  
覧  
・  
生  
地

価  
格

フ  
ィ  
ー  
ユ

ベ  
ア

ベ  
ル  
レ

ダ  
ブ  
ル

ベ  
ル  
レ

フ  
ィ  
ー  
ユ

ベ  
ル  
レ

ホ  
ー  
ム  
タ  
コ  
ス  
(  
電  
動  
)

オ  
プ  
シ  
ョ  
ン

採  
寸  
・  
発  
注  
・  
取  
付  
け  
・  
メ  
ン  
テ  
ナ  
ン  
ス

## 構造と部品

[単位: mm]

## 取付けブラケット (24) \*付属取付ビス: φ3.5×16

## ■ワンチェーン操作・ハンドル操作

天井付け・正面付け共通

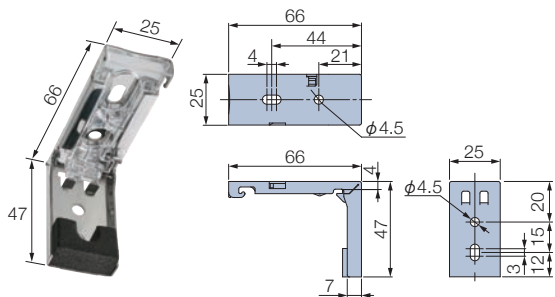

## ■コード操作

天井付け・正面付け共通

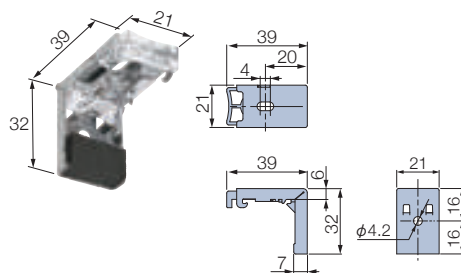

## 付属個数

製品幅	個数
～1500	2個
1505～2500	3個
2505～3000	4個

## 製品幅と生地幅寸法

[単位: mm]

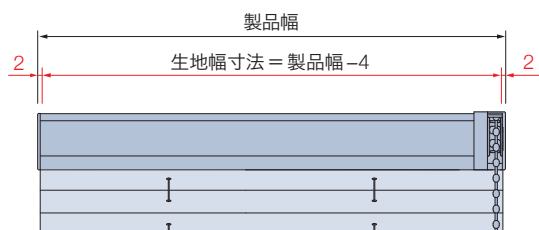

## 操作チェーン・操作コードの長さ

[単位: mm]

操作チェーン・操作コードの長さは、製品高さによって異なります。

## ■ワンチェーン操作

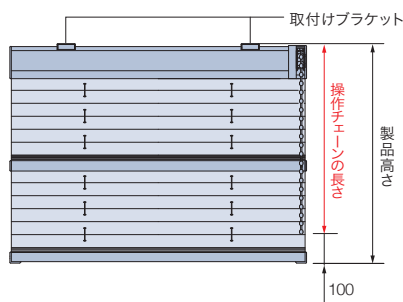

## 操作チェーンの長さ = 製品高さ - 100

※操作チェーンの長さは、10mm単位で指定することもできます。(最短200mm)

【小さなお子さまのいらっしゃるご家庭や施設でのご使用にあたって】

- ・製品取付け高さなどを考慮の上、床面から操作チェーンの下端までを1030mm以上にご指定いただくと、小さなお子さまの首や体に引っ掛かりにくくなります。(1030mm: 6歳児のおご下までの長さ (JIS A 4811基準))
- ・コードクリップやマルチチェーンハンガーを使い、危険のないよう手の届かない位置まで操作チェーンをたくし上げてください。

## ■コード操作

\*製品全体の昇降を行う側が操作位置になります。

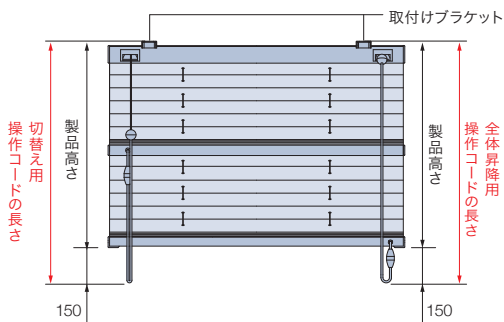

## 全体昇降用操作コード・切替え用操作コードの長さ = 製品高さ + 150

※操作コードの長さは、10mm単位で指定することもできます。ただし、上記寸法より短くすることはできません。

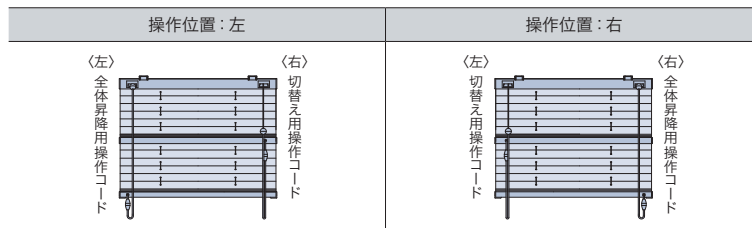

天井付け

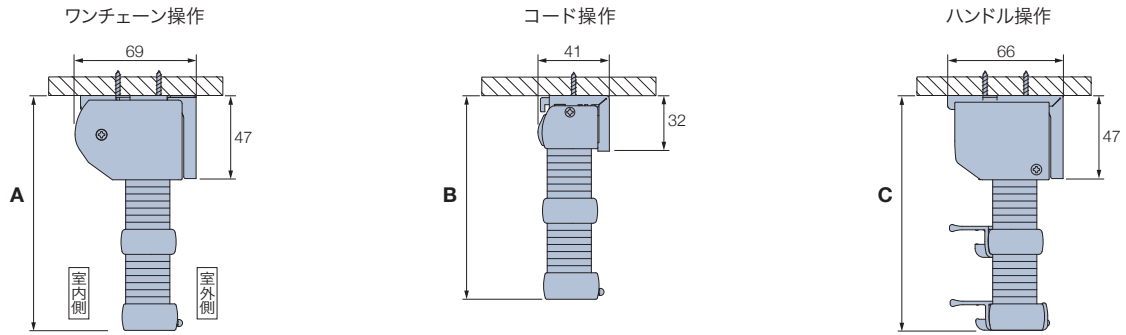

天井付け (カーテンボックスへの取付け)

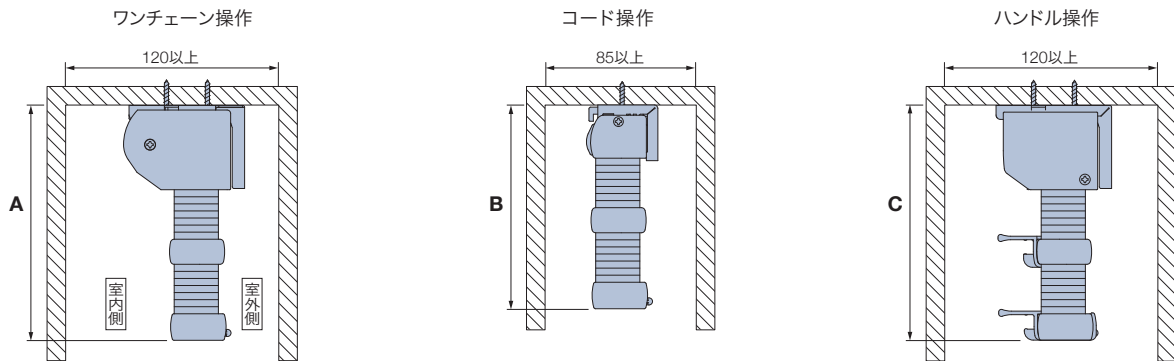

正面付け

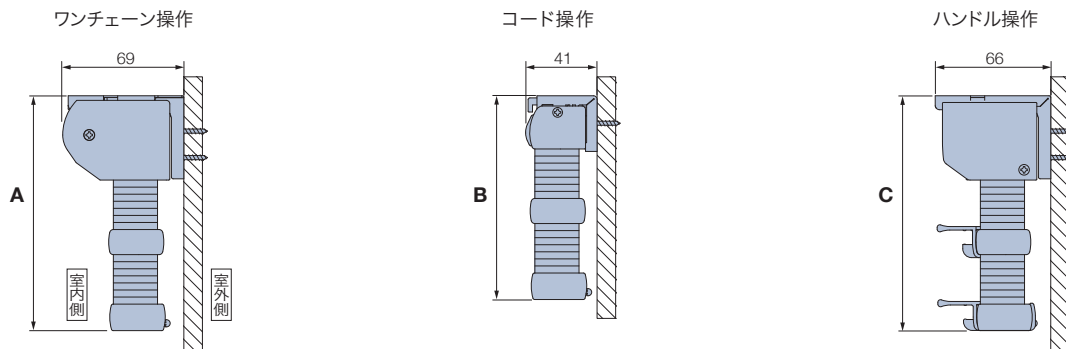

たたみ込み寸法目安

※生地をすべてたたみ上げた時の、取付けブラケット上端からボトムレール下端までの寸法です。



納まり寸法計算ツール ▶



生地たたみ込み寸法を簡単に確認できます。

※ワンチェーン操作の場合、生地の種類・製品幅により、生地は幅寸法の1/2の位置で重ね合わせ(ジョイント)になります。この場合は、上記寸法よりも10~80mm大きくなります。詳しくは「納まり寸法計算ツール」にてご確認ください。

〈参考〉納まり寸法例

ドレープ生地: ピアット遮光 (PS-5301~5312)

レース生地: エテルノ (PS-5420~5430)

製品幅: ~2000mmの場合

製品高さ	A	B	C
500	132	117	102
1000	152	136	122
1500	171	156	141
2000	191	175	161
2500	212	196	—
3000	232	—	—

## 部品色

部品色は9色から選べます。ご指定がない場合は、マットホワイト [No.125] になります。\*下記の木目は実物大になります。



**ワンチェーン操作** \*操作チェーンはヘッドボックスと同系色、昇降コードは上下各生地と同系色になります。

部品色 (ヘッドボックス・中間レール・ボトムレール・操作部・操作チェーンの色) は下記から選べます。

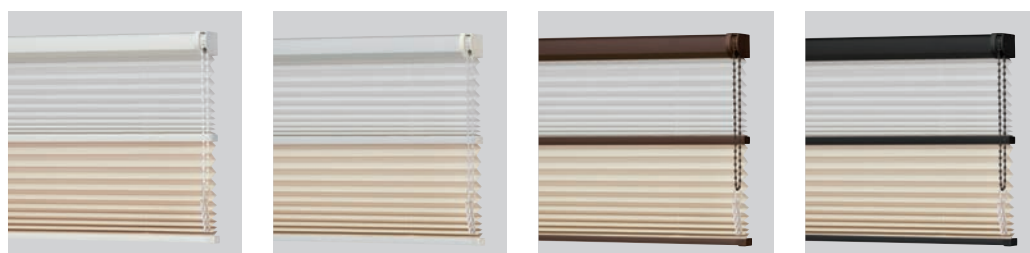

マットホワイト [No.125]

ライトグレー [No.127]

ダークブラウン [No.667]

ブラック [No.5]



ファインホワイト(木目調) [No.193]

ナチュラルブラウン(木目調) [No.250]

グレージュ(木目調) [No.295]

セピア(木目調) [No.276]

ダークブラウン(木目調) [No.280]

**コード操作** \*全体昇降用操作コードは下部生地と同系色、切替え用操作コードは上部生地と同系色、昇降コードは上下各生地と同系色になります。

部品色 (ヘッドボックス・中間レール・ボトムレール・イコライザーの色) は下記から選べます。



マットホワイト [No.125]

ライトグレー [No.127]

ダークブラウン [No.667]

ブラック [No.5]



ファインホワイト(木目調) [No.193]

ナチュラルブラウン(木目調) [No.250]

グレージュ(木目調) [No.295]

セピア(木目調) [No.276]

ダークブラウン(木目調) [No.280]



**■ハンドル操作** \*ハンドルは「クリアー」、昇降コードは上下各生地と同系色になります。  
 部品色(ヘッドボックス・中間レール・ボトムレールの色)は下記から選べます。



マットホワイト [No.125]



ライトグレー [No.127]

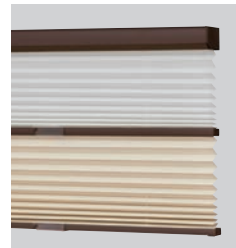

ダークブラウン [No.667]

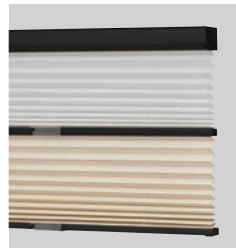

ブラック [No.5]



ファインホワイト(木目調) [No.193]



ナチュラルブラウン(木目調) [No.250]



グレイジュ(木目調) [No.295]

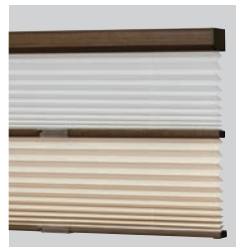

セピア(木目調) [No.276]

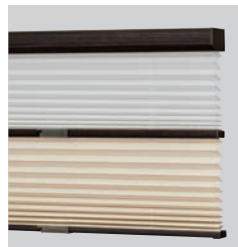

ダークブラウン(木目調) [No.280]

## 操作方法 ワンチェーン操作

\*製品に添付の取扱説明書をご覧ください。

製品全体の昇降・上下生地の変更を1本の操作チェーンで行います。

動画は  
こちら ▶

### 製品全体の昇降

製品全体を上げるときは、上部生地をすべてたたみ上げた状態で行ってください。すべてたたみ上がっていない状態で操作すると故障の原因となります。

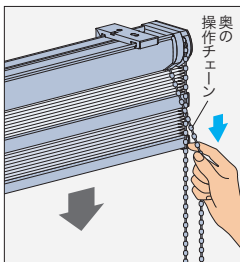

#### 降ろすとき ▼

室外側(奥)の操作チェーンを少し下に引き、手を緩めると生地がゆっくり自動的に降ります。

途中で止める場合は、室外側(奥)の操作チェーンを少し引くと止まります。

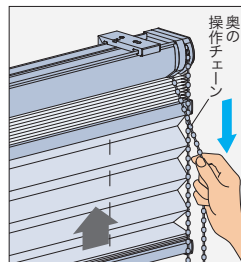

#### 上げるとき ▲

室外側(奥)の操作チェーンを下に引き、手を放すとその位置で生地が止まります。

### 上下生地の変更(中間レールの昇降)

室内側(手前)の操作チェーンで中間レールを上下させることで、上下生地の分量を調節できます。

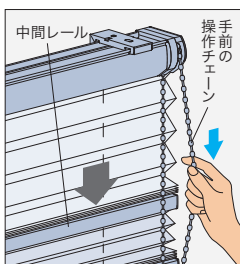

#### 上部生地の分量を増やすとき

室内側(手前)の操作チェーンを少し下に引き、手を緩めると中間レールがゆっくり自動的に降ります。

途中で止める場合は、室内側(手前)の操作チェーンを少し引くと止まります。

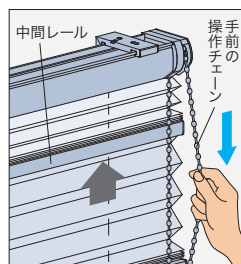

#### 下部生地の分量を増やすとき

室内側(手前)の操作チェーンを下に引くと中間レールが上がり、手を放すとその位置で止まります。

## 操作方法 ハンドル操作

\*製品に添付の取扱説明書をご覧ください。

製品全体の昇降・上下生地の変更をハンドルで行います。ハンドルが2個付いている場合は、両方のハンドルを同時に操作します。

幅1300mm以上は、中間レールに2個、ボトムレールに2個付属します。

\*ボトムレールや中間レールを直接つかんで操作すると故障の原因となります。

動画は  
こちら ▶

### 製品全体の昇降

製品全体を上げるときは、上部生地をすべてたたみ上げた状態で行ってください。すべてたたみ上がっていない状態で操作すると故障の原因となります。

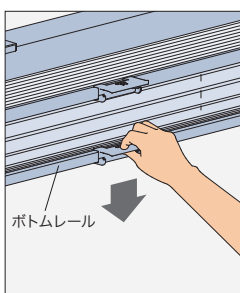

#### 降ろすとき ▼

ハンドルをつまみ、ボトムレールを止めたい位置まで降ろします。

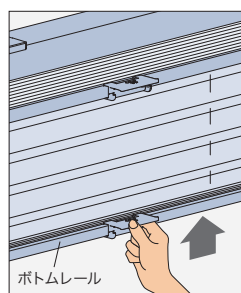

#### 上げるとき ▲

ハンドルをつまみ、ボトムレールを止めたい位置まで上げます。

### 上下生地の変更(中間レールの昇降)

中間レールのハンドルを上下させることで、上下生地の分量を調節できます。

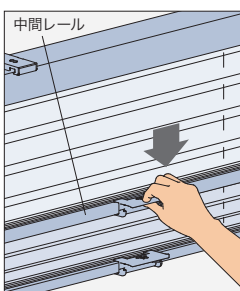

#### 上部生地の分量を増やすとき

中間レールのハンドルをつまみ、止めたい位置まで降ろします。

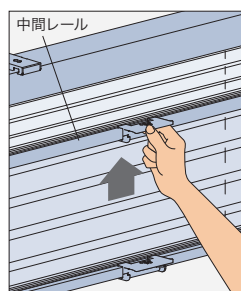

#### 下部生地の分量を増やすとき

中間レールのハンドルをつまみ、止めたい位置まで上げます。

製品全体の昇降は全体昇降用操作コードで行い、上下生地の変更は切替え用操作コードで行います。

動画は  
こちら ▶



製品幅245mm以下のとき

製品全体の昇降

製品全体を上げるときは、上部生地をすべてたたみ上げた状態で行ってください。すべてたたみ上がっていない状態で操作すると故障の原因となります。

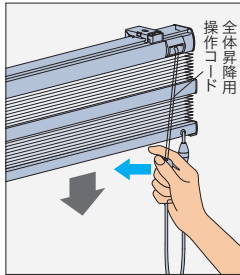

降ろすとき ▼

全体昇降用操作コードを内側に傾け、そのままの状態を手を緩めると生地が降ります。  
途中で止める場合は、全体昇降用操作コードを外側に傾けると止まります。

※生地が勢いよく降りるのを防ぐため、  
操作中は全体昇降用操作コードから  
手を放さないでください。

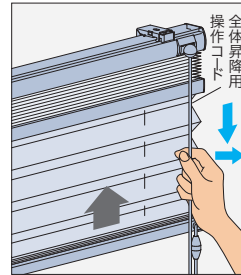

上げるとき ▲

全体昇降用操作コードを下に引き、外側に傾けるとその位置で生地が止まります。

上下生地の切替え (中間レールの昇降)

切替え用操作コードで中間レールを上下させることで、上下生地分量を調節できます。

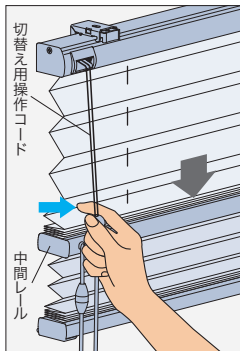

上部生地分量を増やすとき

切替え用操作コードを内側に傾け、そのままの状態を手を緩めると中間レールが降ります。  
途中で止める場合は、切替え用操作コードを外側に傾けると止まります。

※生地が勢いよく降りるのを防ぐため、  
操作中は切替え用操作コードから  
手を放さないでください。

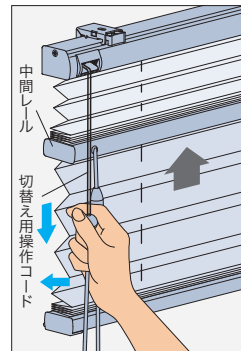

下部生地分量を増やすとき

切替え用操作コードを下に引くと中間レールが上がり、外側に傾けるとその位置で止まります。

製品幅250mm以上のとき

製品全体の昇降

製品全体を上げるときは、上部生地をすべてたたみ上げた状態で行ってください。すべてたたみ上がっていない状態で操作すると故障の原因となります。

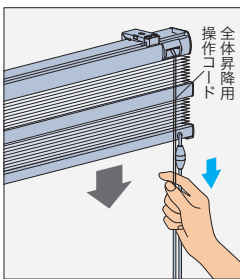

降ろすとき ▼

全体昇降用操作コードを少し引き、手を放すと生地がゆっくり自動的に降ります。  
途中で止める場合は、全体昇降用操作コードを少し引くと止まります。

※生地が勢いよく降りるのを防ぐため、  
操作中は全体昇降用操作コードから  
手を放さないでください。

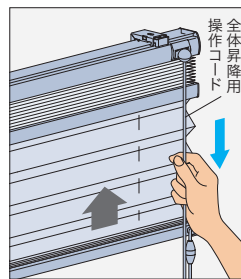

上げるとき ▲

全体昇降用操作コードを下に引き、手を放すとその位置で生地が止まります。  
生地を途中から上げる場合は、止めたい位置で全体昇降用操作コードを少し引くと止まります。

上下生地の切替え (中間レールの昇降)

切替え用操作コードで中間レールを上下させることで、上下生地分量を調節できます。

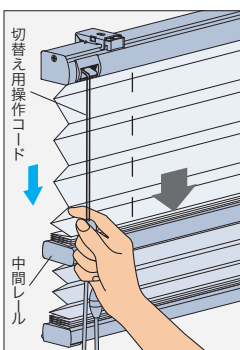

上部生地分量を増やすとき

切替え用操作コードを少し引き、手を緩めると中間レールが降ります。  
途中で止める場合は、切替え用操作コードを少し引くと止まります。

※生地が勢いよく降りるのを防ぐため、  
操作中は切替え用操作コードから  
手を放さないでください。

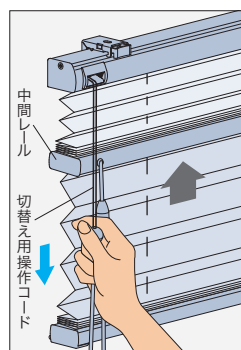

下部生地分量を増やすとき

切替え用操作コードを下に引くと中間レールが上がり、手を放すとその位置で止まります。

中間レールを途中から上げる場合は、止めたい位置で切替え用操作コードを少し引くと止まります。

# ペルレ ダブル



チャイルド  
セーフティ



手前生地：PS-5303 ピアット遮光（セラドン） 奥生地：PS-5422 エテルノ（ブルーグリーン）

## ワンチェーン操作

1台にドレープとレースを前後に配して、  
採光と視線を細やかにコントロール。

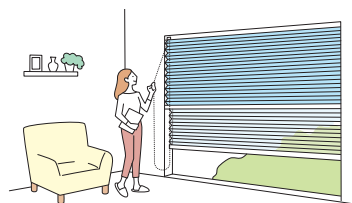

## POINT

1台にドレープとレース、2枚の生地を前後に配した「ペルレ ダブル」。幅2mを超える大きな窓に対応できます。

ドレープ・レースはそれぞれ上げ下げして、カーテン感覚で使い分けができます。  
レースがあることで、日中は明るく光を採り入れながら、外からの視線を遮り、プライバシーを確保。



シーンに合わせてレースの位置は  
前後どちらでも指定できます。

朝昼はレースで明るく採光！

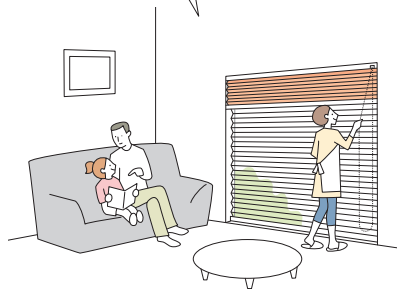

夜はドレープでプライバシーを確保。

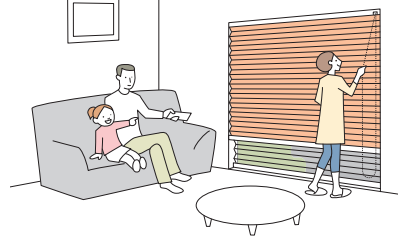

## POINT

保温性を高める構造により、  
断熱性能が優れています。

※性能について、詳しくは  
サンプル帳 152ページをご覧ください。

前後の生地間に空気層ができる「二重構造」により、断熱性能に優れています。  
窓から冷たい空気の侵入を防ぎ、室内の暖かい空気を逃がしにくくするので、  
冬も快適に過ごせます。

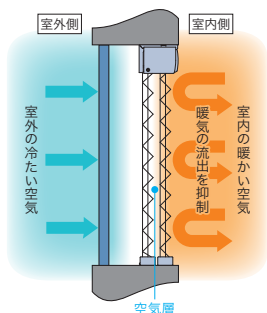

一般のブリーツスクリーンと比較した場合、  
断熱性能は約12%アップします。

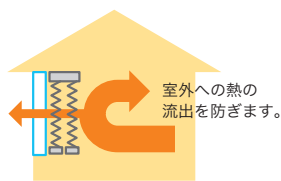

窓に「ペルレ ダブル」をつけた場合

## POINT

大きな窓でも軽い力で簡単に  
操作できる「ワンチェーン操作」。

動画はこちら

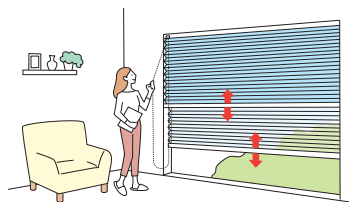

## ワンチェーン操作

- ・室内側（手前）と室外側（奥）の生地の昇降を、1本のチェーンで行います。
- ・チェーンを引くと生地が上がり、少し引くとゆっくり自動的に降ります。
- ・大きな窓でも軽い力で操作できるため、テラス窓におすすめです。

操作方法	ワンチェーン操作
製品幅	420～3000
製品高さ	300～3000
最大面積	9m <sup>2</sup>

※生地・操作方法によって製作可能寸法が異なります。42～45ページのベルレ ダブル価格表にてご確認ください。

幅695mm以下の場合、高さ1500mm以下での製作。

生地の種類・製品幅により、生地は幅寸法の1/2の位置で重ね合わせ（ジョイント）になります。詳しくは78ページをご確認ください。

**製品重量** ※下記は計算式のため、実際の重量と誤差が生じる場合があります。目安としてご使用ください。

$$(\text{製品幅} \times 1.2) + 1.5 + \{\text{製品幅} \times \text{製品高さ} \times (\text{室内側生地m}^2\text{重量} + \text{室外側生地m}^2\text{重量}) \times 1.4\} \text{ [kg]}$$

※計算式の製品幅、製品高さの数値はメートル (m) 単位で計算してください。

※生地m<sup>2</sup>重量については、下表「対応生地一覧」をご覧ください。

**対応生地一覧**

生地によって製作可能寸法が異なります。42～45ページのベルレ ダブル価格表にてご確認ください。

■ドレープ

カテゴリー	生地 No. (PS-)	生地名	生地m <sup>2</sup> 重量目安 (kg/m <sup>2</sup> )
トキ (和紙調)	5001～5002	扇(おうぎ)	0.07
	5003～5004	松葉(まつば)	0.07
	5005～5006	梅(うめ)	0.07
	5007～5008	ハナカゴ	0.07
	5009～5010	ハウガ	0.07
	5011～5012	セイリュウ	0.10
	5013～5014	ミカゲ	0.10
	5015～5020	ホナミセキ	0.08
	5021～5026	ハツホ	0.12
	5027～5050	ホナミ遮熱	0.08
フィールクリア	5101～5102	テルス	0.18
	5103～5105	ラテーヌ	0.25
	5106～5108	ルーエ遮光	0.25

カテゴリー	生地 No. (PS-)	生地名	生地m <sup>2</sup> 重量目安 (kg/m <sup>2</sup> )
無地	5201～5209	ミスト遮熱	0.23
	5210～5211	コモド遮熱	0.24
	5212～5216	クリスプ	0.22
	5217～5225	ライブ	0.23
	5226～5234	ピブレ	0.23
	5235～5240	マカロンラテ	0.26
遮光	5301～5312	ピアット遮光	0.25
	5313～5324	ピブレ遮光	0.25
	5325～5328	リンネル遮光	0.24
	5329～5333	セラシエ遮光	0.24
	5334～5336	グリデ遮光	0.25
	5337～5340	ヴェオレ遮光	0.23
	5341～5343	スキア遮光	0.20
	5344～5346	ノッテ遮光	0.20

■レース

カテゴリー	生地 No. (PS-)	生地名	生地m <sup>2</sup> 重量目安 (kg/m <sup>2</sup> )
フィールクリア	5109～5110	クラルス	0.08
レース	5406～5408	ノータ遮熱	0.14
	5409～5411	ジュルネ遮熱	0.17
	5412～5414	ソルベ遮熱	0.16
	5415～5417	ラジエ遮熱	0.09
	5418～5419	シフォン	0.13
	5420～5430	エテルノ	0.06

ドレープの生地ごとに、「おすすめレース」を設定しています。サンプル帳「生地紹介ページ」でご確認ください。



## 構造と部品

※製品高さは、取付けブラケット上端からボトムレール下端までの寸法となります。

[単位: mm]

\*ブリーツのピッチ(間隔)は最大約35mmです。

### ワンチェーン操作

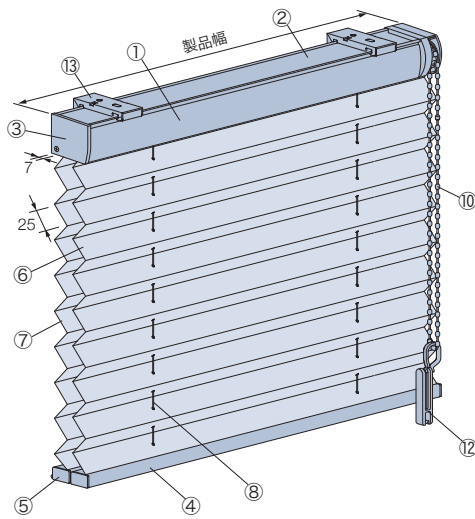

### 天井付け・正面付け共通

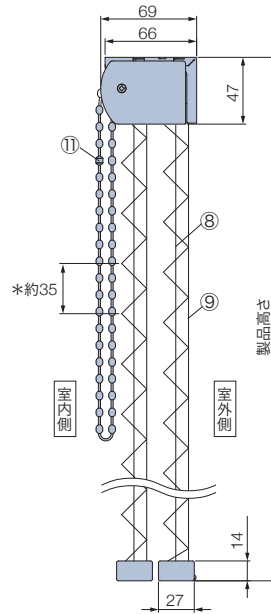

部品名	カラー
① ヘッドボックス	9色
② ボックスカバー	ホワイト・ダークブラウン
③ ボックスキャップ	①と同系色
④ ボトムレール	①と同系色
⑤ ボトムレールキャップ	①と同系色
⑥ 室内側生地	
⑦ 室外側生地	
⑧ 昇降コード	前後各生地と同系色
⑨ ピッチ保持コード	前後各生地と同系色
⑩ 操作チェーン	①と同系色
⑪ セーフティチェーン	①と同系色
⑫ コードクリップ	クリアー
⑬ 取付けブラケット	

### 取付けブラケット(⑬) \*付属取付ビス: φ3.5×16

#### ワンチェーン操作

天井付け・正面付け共通

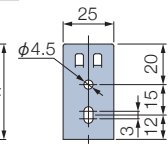
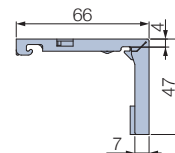
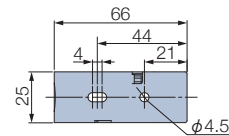
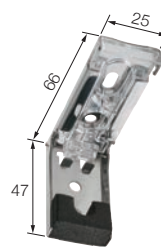

#### 付属個数

製品幅	個数
~ 1500	2個
1505 ~ 2500	3個
2505 ~ 3000	4個

## オプション

#### 設置する場所に対応

- ・ボトムクッション (P.118)
- ・ブラケットスペーサー (P.118)

#### 安全性に配慮した

- ・マルチチェーンハンガー (P.116)

## 製品幅と生地幅寸法

[単位: mm]

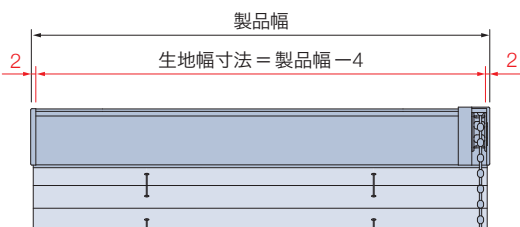

\*全操作共通

(一) 製品・生地

価格

フィーユ

ベア

ベルレ

ダブル

ベルレ

フィーユ

ベルレ

ホームタコス(電動)

オプション

採寸・発注・取付け・メンテナンス

## 操作チェーンの長さ

[単位: mm]

操作チェーンの長さは、製品高さによって異なります。

### ■ワンチェーン操作

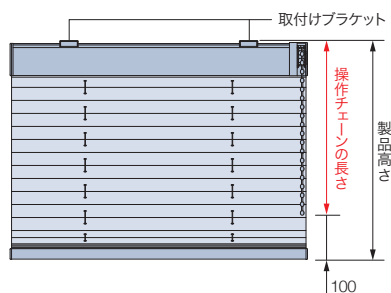

### 操作チェーンの長さ = 製品高さ - 100

※操作チェーンの長さは、10mm単位で指定することもできます。(最短200mm)

【小さなお子さまのいらっしゃるご家庭や施設でのご使用にあたって】

- ・製品取付け高さなどを考慮の上、床面から操作チェーンの下端までを1030mm以上にご指定いただくと、小さなお子さまの首や体に引っ掛かりにくくなります。  
(1030mm:6歳児のおご下までの長さ (JIS A 4811基準))
- ・コードクリップやマルチチェーンハンガーを使い、危険のないよう手の届かない位置まで操作チェーンをたくし上げてください。

## 納まり寸法目安

※寸法は計算値のため、実際の寸法と多少異なる場合があります。目安としてご使用ください。

[単位: mm]

### 天井付け

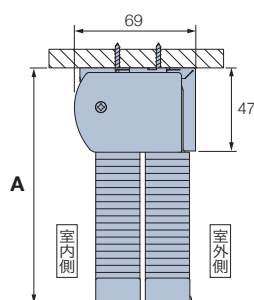

### 天井付け (カーテンボックスへの取付け)

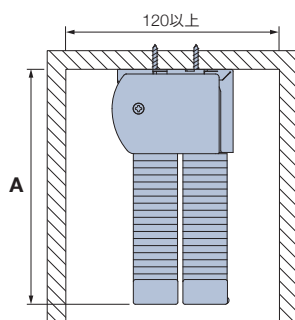

### 正面付け

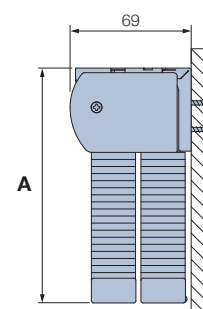

### たたみ込み寸法目安

※生地をすべてたたみ上げた時の、取付けブラケット上端からボトムレール下端までの寸法です。



### 納まり寸法計算ツール



生地のたたみ込み寸法を簡単に確認できます。

※生地の種類・製品幅により、生地は幅寸法の1/2の位置で重ね合わせ(ジョイント)になります。  
この場合は、上記寸法よりも10~80mm大きくなります。  
詳しくは「納まり寸法計算ツール」にてご確認ください。

### 〈参考〉納まり寸法例

ドレープ生地: ピアット遮光 (PS-5301~5312)

レース生地: エテルノ (PS-5420~5430)

製品幅: ~2000mmの場合

製品高さ	A
500	95
1000	108
1500	121
2000	134
2500	148
3000	160



## 部品色

部品色は9色から選べます。ご指定がない場合は、マットホワイト [No.125] になります。\*下記の木目は実物大になります。

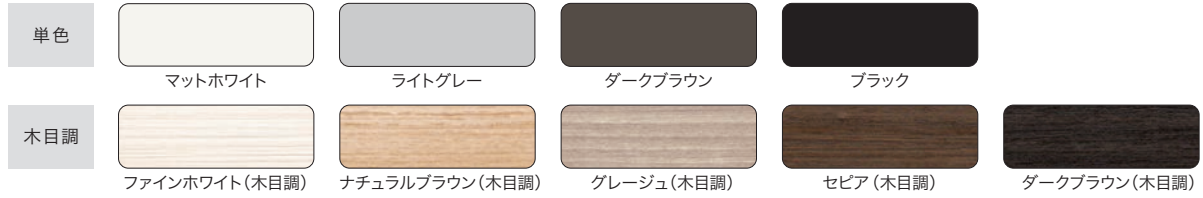

**ワンチェーン操作** \*操作チェーンはヘッドボックスと同系色、昇降コードは前後各生地と同系色になります。

部品色(ヘッドボックス・ボトムレール・操作部・操作チェーンの色)は下記から選べます。



## 操作方法

ワンチェーン操作

\*製品に添付の取扱説明書をご覧ください。

室内側(手前)と室外側(奥)の生地の昇降を1本の操作チェーンで行います。

動画は  
こちら



### 室内側(手前) 生地の昇降

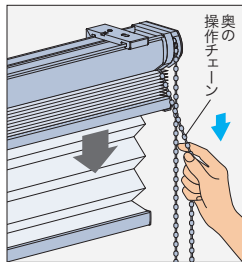

#### 降ろすとき ▼

室内側(手前)の操作チェーンを少し下に引き、手を緩めると生地がゆっくり自動的に降ります。途中で止める場合は、室内側(手前)の操作チェーンを少し引くと止まります。

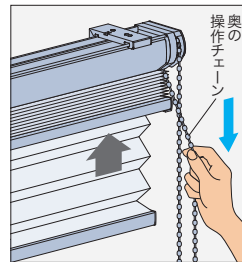

#### 上げるとき ▲

室内側(手前)の操作チェーンを下に引き、手を放すとその位置で止まります。

### 室外側(奥) 生地の昇降

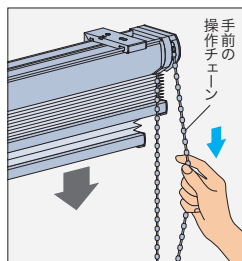

#### 降ろすとき ▼

室外側(奥)の操作チェーンを少し下に引き、手を緩めると生地がゆっくり自動的に降ります。途中で止める場合は、室外側(奥)の操作チェーンを少し引くと止まります。

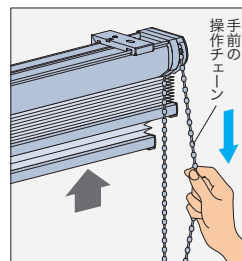

#### 上げるとき ▲

室外側(奥)の操作チェーンを下に引き、手を放すとその位置で止まります。

# フィューユ



チャイルド  
セーフティ



PS-5009 ホウガ (キナリ)

- チェーン操作
- コード操作
- ハンドル操作

生地にコードを通す穴がなく、  
遮蔽性・意匠性に優れた最上級のプリーツスクリーン。

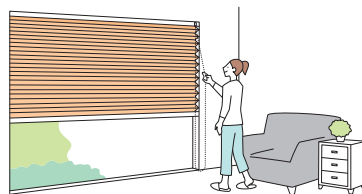

**POINT**

生地にコード穴がなく、遮蔽性・意匠性に優れたプリーツスクリーン。

室内から見えるコードやコード穴がないことで  
生地本来の美しさを引き立て、光漏れをシャットアウトします。

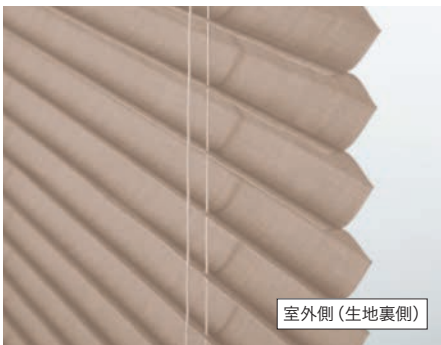

室外側 (生地裏側)

プリーツの谷部分の裏側をつまんで溶着した部分に  
昇降コードを通してあります。

フィューユ

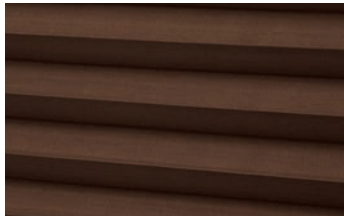

生地の裏面にコードが通るため、  
昇降コードが通る穴がありません。

一般のプリーツスクリーン

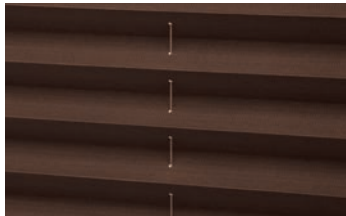

生地には昇降コードが通る穴があります。

**POINT**

窓のサイズや使用シーンに合わせて選べる操作方法。

詳しくは ▶P.38

動画はこちら ▶

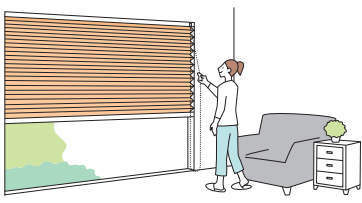

**チェーン操作**

- ・チェーンを引くと生地が上がり、少し引くとゆっくり自動的に降ります。
- ・大きな窓でも軽い力で操作できるため、テラス窓におすすめです。

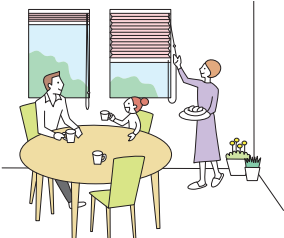

**コード操作**

- ・コードを引いた分だけ生地が上がり、少し引くとゆっくり自動的に降ります。
- ・安心・安全のRDS (減速降下機能) を搭載。
- ・コンパクトな納まりは、小さな窓や腰高窓におすすめ。



**ハンドル操作**

- ・ハンドルをつまんで生地を上げ下げします。
- ・腰高窓や地窓・小窓など、取付位置の低い窓におすすめです。
- ・小さなお子さまが触れるループ状のコードやチェーンがなく (コードレス)、安心です。

# 製作可能寸法

\* 幅は5mm単位、高さは10mm単位での製作になります。

[単位: mm]

操作方法	チェーン操作	コード操作	ハンドル操作
製品幅	420~2000	150~2000	260~2000
製品高さ	300~3000	300~3000	300~2000
最大面積	6m <sup>2</sup>	6m <sup>2</sup>	4m <sup>2</sup>

※生地・操作方法によって製作可能寸法が異なります。詳しくは下表「対応生地一覧」をご覧ください。

チェーン操作	幅695mm以下の場合、高さ1500mm以下での製作。
コード操作	幅245mm以下の場合、RDS(減速降下機能)は付きません。
ハンドル操作	幅350mm以下の場合、高さ1500mm以下での製作。

# 製品重量

※下記は計算式のため、実際の重量と誤差が生じる場合があります。目安としてご使用ください。

操作方法	製品重量 (kg)
チェーン操作	(製品幅×0.8) + 0.9 + (製品幅×製品高さ×生地m <sup>2</sup> 重量×1.9) (kg)
コード操作	
ハンドル操作	

※各計算式の製品幅、製品高さの数値はメートル (m) 単位で計算してください。

※生地m<sup>2</sup>重量については下表「対応生地一覧」をご覧ください。

# 対応生地一覧

[単位: mm]

生地・操作方法によって製作可能寸法が異なります。下表をご覧ください。

カテゴリー	生地 No. (PS-)	生地名	生地m <sup>2</sup> 重量目安 (kg/m <sup>2</sup> )	チェーン操作			コード操作				ハンドル操作		
				最大製品幅	最大製品高さ	最大面積	最大製品幅	最大製品高さ	最大面積	幅:高さ比率	最大製品幅	最大製品高さ	最大面積
(和紙調)	5001~5002	扇(おうぎ)	0.07	2000	3000	6m <sup>2</sup>	2000	3000	6m <sup>2</sup>	1:8以下	2000	2000	4m <sup>2</sup>
	5003~5004	松葉(まつば)	0.07	2000	3000	6m <sup>2</sup>	2000	3000	6m <sup>2</sup>	1:8以下	2000	2000	4m <sup>2</sup>
	5005~5006	梅(うめ)	0.07	2000	3000	6m <sup>2</sup>	2000	3000	6m <sup>2</sup>	1:8以下	2000	2000	4m <sup>2</sup>
	5007~5008	ハナカゴ	0.07	2000	3000	6m <sup>2</sup>	2000	3000	6m <sup>2</sup>	1:8以下	2000	2000	4m <sup>2</sup>
	5009~5010	ホウガ	0.07	2000	3000	6m <sup>2</sup>	2000	3000	6m <sup>2</sup>	1:8以下	2000	2000	4m <sup>2</sup>
	5011~5012	セイリュウ	0.10	2000	3000	6m <sup>2</sup>	2000	3000	6m <sup>2</sup>	1:8以下	2000	2000	4m <sup>2</sup>
	5013~5014	ミカゲ	0.10	2000	3000	6m <sup>2</sup>	2000	3000	6m <sup>2</sup>	1:8以下	2000	2000	4m <sup>2</sup>
	5015~5020	ホナミセキ	0.08	2000	3000	6m <sup>2</sup>	2000	3000	6m <sup>2</sup>	1:8以下	2000	2000	4m <sup>2</sup>
	5021~5026	ハツホ	0.12	2000	3000	6m <sup>2</sup>	2000	3000	6m <sup>2</sup>	1:8以下	2000	2000	4m <sup>2</sup>
	5027~5050	ホナミ遮熱	0.08	2000	3000	6m <sup>2</sup>	2000	3000	6m <sup>2</sup>	1:8以下	2000	2000	4m <sup>2</sup>
5051~5059	ミズホ	0.10	2000	3000	6m <sup>2</sup>	2000	3000	6m <sup>2</sup>	1:8以下	2000	2000	4m <sup>2</sup>	
クリアール	5101~5102	テルス	0.18	2000	2500	5m <sup>2</sup>	2000	2500	5m <sup>2</sup>	1:8以下	2000	2000	4m <sup>2</sup>
	5103~5105	ラテヌ	0.25	2000	2500	5m <sup>2</sup>	2000	2500	4m <sup>2</sup>	1:8以下	2000	2000	3m <sup>2</sup>
	5106~5108	ルーエ遮光	0.25	2000	2500	5m <sup>2</sup>	2000	2500	4m <sup>2</sup>	1:8以下	2000	2000	3m <sup>2</sup>
	5109~5110	クラルス	0.08	2000	3000	6m <sup>2</sup>	2000	3000	6m <sup>2</sup>	1:8以下	2000	2000	4m <sup>2</sup>
無地	5201~5209	ミスト遮熱	0.23	2000	2500	5m <sup>2</sup>	2000	2500	4m <sup>2</sup>	1:8以下	2000	2000	3m <sup>2</sup>
	5210~5211	コモド遮熱	0.24	2000	2500	5m <sup>2</sup>	2000	2500	4m <sup>2</sup>	1:8以下	2000	2000	3m <sup>2</sup>
	5212~5216	クリスプ	0.22	2000	2500	5m <sup>2</sup>	2000	2500	4.5m <sup>2</sup>	1:8以下	2000	2000	3.5m <sup>2</sup>
	5217~5225	ライブ	0.23	2000	2500	5m <sup>2</sup>	2000	2500	4.5m <sup>2</sup>	1:8以下	2000	2000	3.5m <sup>2</sup>
	5226~5234	ビブレ	0.23	2000	2500	5m <sup>2</sup>	2000	2500	4m <sup>2</sup>	1:8以下	2000	2000	3m <sup>2</sup>
5235~5240	マカロンラテ	0.26	2000	2500	4.5m <sup>2</sup>	2000	2500	3.5m <sup>2</sup>	1:8以下	2000	2000	2.5m <sup>2</sup>	
遮光	5301~5312	ピアット遮光	0.25	2000	2500	4.5m <sup>2</sup>	2000	2500	3.5m <sup>2</sup>	1:8以下	2000	2000	2.5m <sup>2</sup>
	5313~5324	ビブレ遮光	0.25	2000	2500	4.5m <sup>2</sup>	2000	2500	3.5m <sup>2</sup>	1:8以下	2000	2000	3m <sup>2</sup>
	5325~5328	リンネル遮光	0.24	2000	2500	5m <sup>2</sup>	2000	2500	4m <sup>2</sup>	1:8以下	2000	2000	3m <sup>2</sup>
	5329~5333	セララン遮光	0.24	2000	2500	5m <sup>2</sup>	2000	2500	4m <sup>2</sup>	1:8以下	2000	2000	3m <sup>2</sup>
	5334~5336	グリデ遮光	0.25	2000	2500	5m <sup>2</sup>	2000	2500	4m <sup>2</sup>	1:8以下	2000	2000	3m <sup>2</sup>
	5337~5340	ヴォレ遮光	0.23	2000	2500	5m <sup>2</sup>	2000	2500	4m <sup>2</sup>	1:8以下	2000	2000	3m <sup>2</sup>
	5341~5343	スキア遮光	0.20	2000	2500	5m <sup>2</sup>	2000	2500	5m <sup>2</sup>	1:8以下	2000	2000	4m <sup>2</sup>
5344~5346	ノッテ遮光	0.20	2000	2500	5m <sup>2</sup>	2000	2500	5m <sup>2</sup>	1:8以下	2000	2000	4m <sup>2</sup>	
レース	5406~5408	ノータ遮熱	0.14	2000	3000	6m <sup>2</sup>	2000	3000	6m <sup>2</sup>	1:8以下	2000	2000	4m <sup>2</sup>
	5409~5411	ジュルネ遮熱	0.17	2000	2500	5m <sup>2</sup>	2000	2500	5m <sup>2</sup>	1:6以下	2000	2000	4m <sup>2</sup>
	5412~5414	ソルバ遮熱	0.16	2000	3000	6m <sup>2</sup>	2000	3000	6m <sup>2</sup>	1:8以下	2000	2000	4m <sup>2</sup>
	5415~5417	ラジエ遮熱	0.09	2000	3000	6m <sup>2</sup>	2000	3000	6m <sup>2</sup>	1:8以下	2000	2000	4m <sup>2</sup>
	5418~5419	シフォン	0.13	2000	3000	6m <sup>2</sup>	2000	3000	6m <sup>2</sup>	1:8以下	2000	2000	4m <sup>2</sup>
	5420~5430	エテルノ	0.06	2000	3000	6m <sup>2</sup>	2000	3000	6m <sup>2</sup>	1:8以下	2000	2000	4m <sup>2</sup>

製品・生地

価格

フイユ

ペア

ベルレ

ダブル

ベルレ

フイユ

ベルレ

ホームタコス(電動)

オフショ

採寸・発注・取付け・メンテナンス

## 構造と部品

※製品高さは、取付けブラケット上端からボトムレール下端までの寸法となります。

[単位: mm]

\*ブリーツのピッチ(間隔)は最大約35mmです。

## チェーン操作

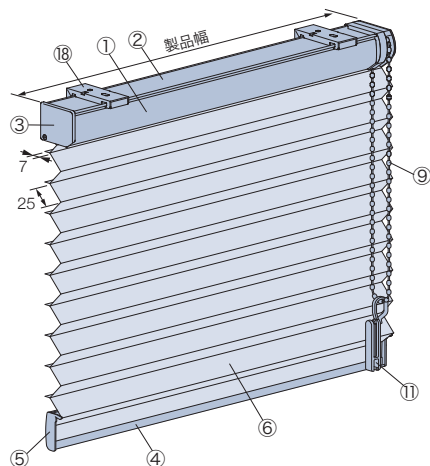

天井付け

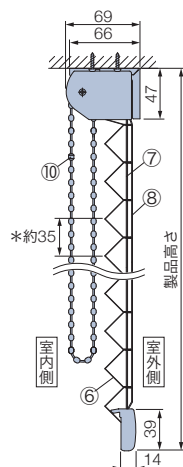

正面付け

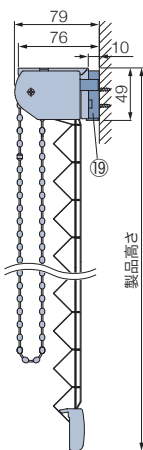

## コード操作

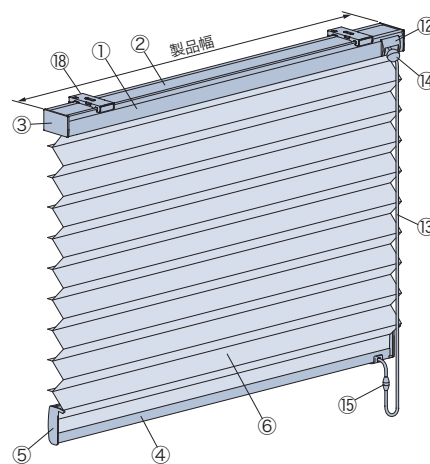
幅1305mm  
以上の場合

天井付け

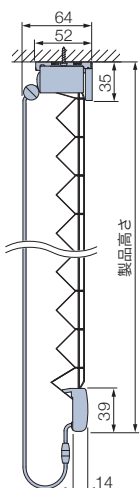

正面付け

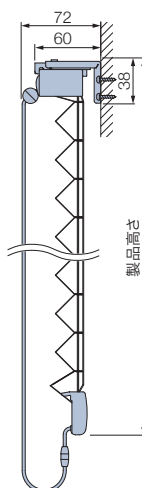

## ハンドル操作

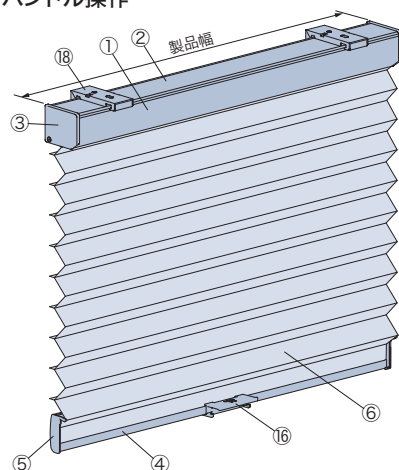

天井付け

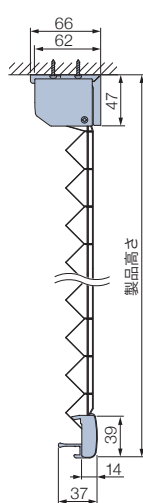

正面付け

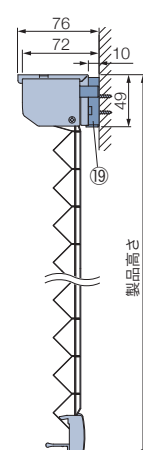

## ハンドル(16)

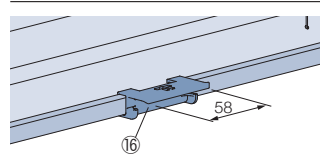
幅1300mm以上の場合、  
ハンドルは2個付きます。

## 補助ポール(17)〈オプション〉

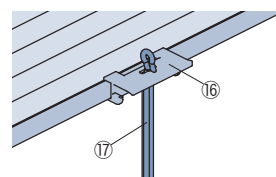
ハンドルに手が届きにくい場合に使用します。  
長さ: 260mm

部品名	カラー
① ヘッドボックス	9色
② ボックスカバー	ホワイト・ ダークブラウン
③ ボックスキャップ	①と同系色
④ ボトムレール	①と同系色
⑤ ボトムレールキャップ	①と同系色
⑥ 生地	
⑦ 昇降コード	生地と同系色
⑧ ピッチ保持コード	生地と同系色
⑨ 操作チェーン	①と同系色
⑩ セーフティーチェーン	①と同系色
⑪ コードクリップ	クリアー
⑫ コード出口	①と同系色
⑬ 操作コード	生地と同系色
⑭ イコライザー	①と同系色
⑮ セーフティジョイント	乳白色
⑯ ハンドル	クリアー
⑰ 補助ポール	クリアー
⑱ 取付けブラケット	
⑲ ブラケットスペーサー	乳白色

※チェーン操作・ハンドル操作は正面付けの場合、  
取付けブラケットにはブラケットスペーサー(19)が  
1個取付けられています。

## オプション

## 設置する場所に対応

- ・補助ポール(P.117)
- ・ボトムクッション(P.118)
- ・ブラケットスペーサー(P.118)

## 安全性に配慮した

- ・マルチチェーンハンガー(P.116)
- ・セーフティイコライザー(P.117)

取付けブラケット (24)

■チェーン操作・ハンドル操作

\*付属取付ビス:  $\phi 3.5 \times 16$  (天井付け用)、 $\phi 3.5 \times 35$  (正面付け用)

天井付け

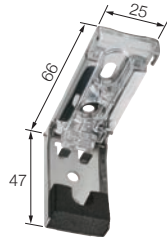

正面付け\*

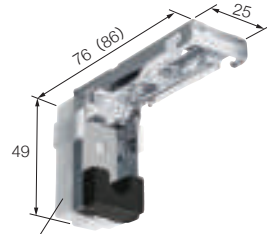

正面付け用ブラケットスペーサー

※ ( ) はブラケットスペーサー2個の場合

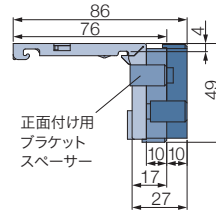
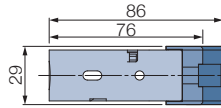

正面付け用  
ブラケット  
スペーサー

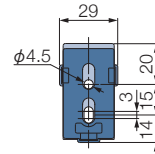

付属個数

製品幅	個数
~1500	2個
1505~2000	3個

※正面付けの場合は、取付けブラケットにあらかじめ、正面付け用ブラケットスペーサー (10mm厚) が1個取付けられています (上図 部分)。

このブラケットを使用しても窓枠などに製品がぶつかる場合は、製品同梱の正面付け用ブラケットスペーサー (10mm厚) をさらに追加し (上図 部分)、製品を取付けてください。

■コード操作

\*付属取付ビス:  $\phi 3.5 \times 16$

天井付け

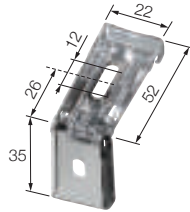

正面付け

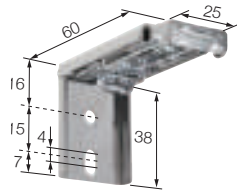

付属個数

製品幅	個数
150~1500	2個
1505~2000	3個

製品幅と生地幅寸法

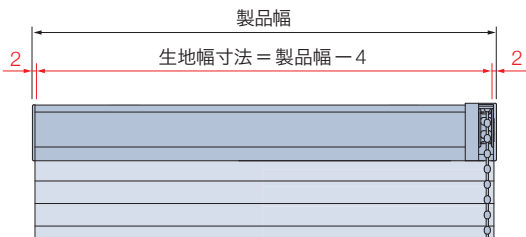

\*全操作共通

操作チェーン・操作コードの長さ

操作チェーン・操作コードの長さは、製品高さによって異なります。

■チェーン操作

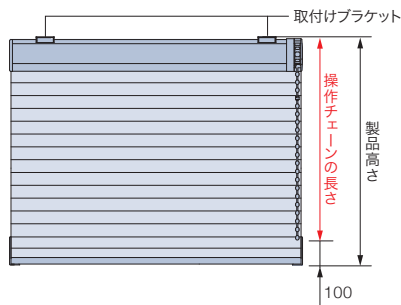

操作チェーンの長さ = 製品高さ - 100

※操作チェーンの長さは、10mm単位で指定することもできます。(最短200mm)

【小さなお子さまのいらっしゃるご家庭や施設でのご使用にあたって】

- ・製品取付け高さなどを考慮の上、床面から操作チェーンの下端までを1030mm以上にご指定いただくと、小さなお子さまの首や体に引っ掛かりにくくなります。(1030mm: 6歳児のおご下までの長さ (JIS A 4811基準))
- ・コードクリップやマルチチェーンハンガーを使い、危険のないよう手の届かない位置まで操作チェーンをたくし上げてください。

■コード操作

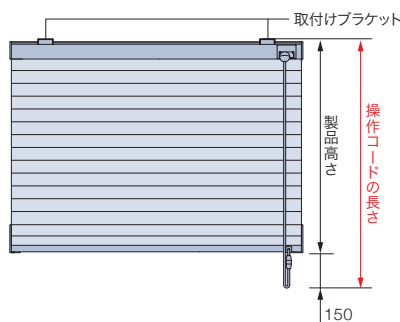

操作コードの長さ = 製品高さ + 150

※操作コードの長さは、10mm単位で指定することもできます。

ただし、上記寸法より短くすることはできません。

## 納まり寸法目安

※寸法は計算値のため、実際の寸法と多少異なる場合があります。目安としてご使用ください。

[単位：mm]

天井付け ※窓枠内に取付ける場合は、ブラケット背面を窓（サッシ）から10mm以上離して取付けてください。

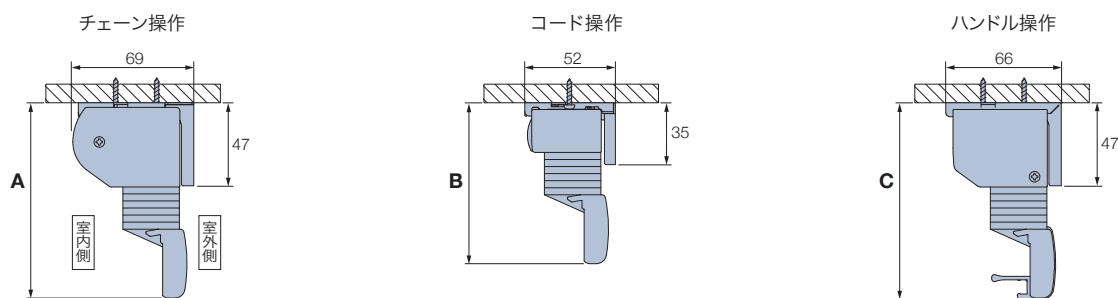

天井付け（カーテンボックスへの取付け） ※カーテンボックス内に取り付ける場合は、ブラケット背面を壁面や窓（サッシ）から10mm以上離して取付けてください。

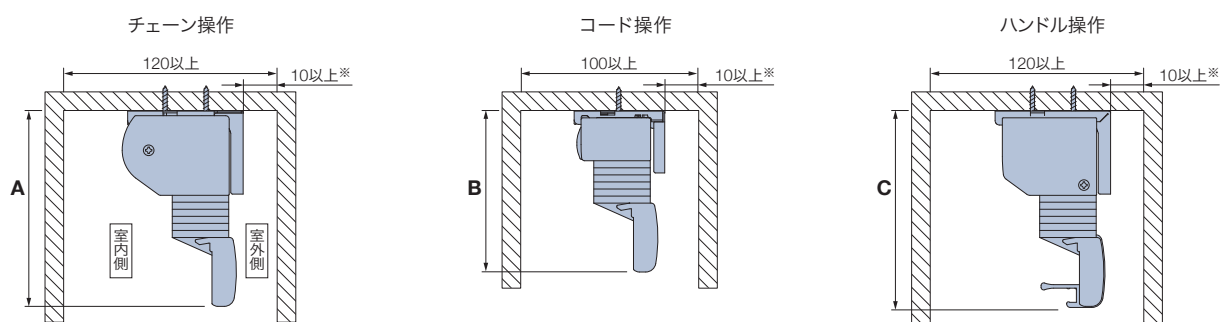

正面付け

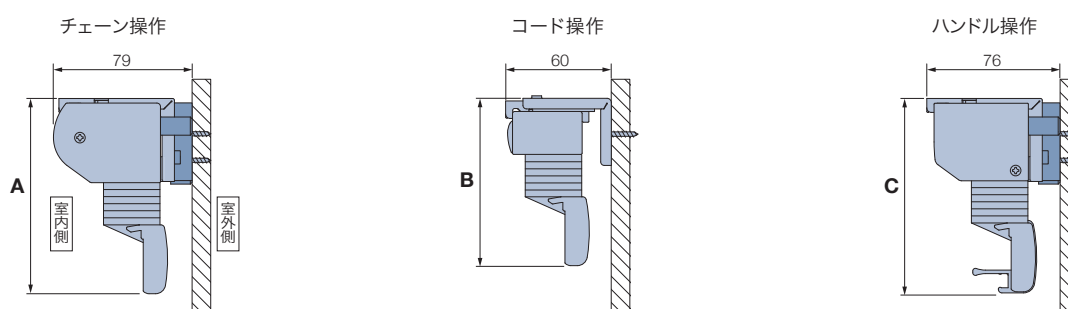

※チェーン操作・ハンドル操作は正面付けの場合、取付けブラケットにはブラケットスペーサーが1個取付けられています。

## たたみ込み寸法目安

※生地をすべてたたみ上げた時の、取付けブラケット上端からボトムレール下端までの寸法です。



納まり寸法計算ツール ▶



生地たたみ込み寸法を簡単に確認できます。

〈参考〉納まり寸法例

ドレープ生地：ピアット遮光 (PS-5301～5312)

製品高さ	A	B	C
500	120	100	105
1000	133	114	118
1500	147	128	132
2000	160	141	145
2500	175	157	—

## 部品色

部品色は9色から選べます。ご指定がない場合は、マットホワイト [No.125] になります。\*下記の木目は実物大になります。



**チェーン操作** \*操作チェーンはヘッドボックスと同系色、昇降コードは生地と同系色になります。

部品色 (ヘッドボックス・ボトムレール・操作部・操作チェーンの色) は下記から選べます。



**コード操作** \*操作コードおよび昇降コードは生地と同系色になります。

部品色 (ヘッドボックス・ボトムレール・イコライザーの色) は下記から選べます。



**ハンドル操作** \*ハンドルは「クリアー」、昇降コードは生地と同系色になります。

部品色 (ヘッドボックス・ボトムレールの色) は下記から選べます。



## 操作方法

\*製品に添付の取扱説明書をご覧ください。

## ■チェーン操作

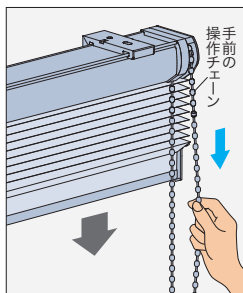
動画は  
こちら ▶**降ろすとき ▼**

室内側(手前)の操作チェーンを少し下に引き、手を緩めると生地がゆっくり自動的に降ります。

途中で止める場合は、室内側(手前)の操作チェーンを少し引くと止まります。

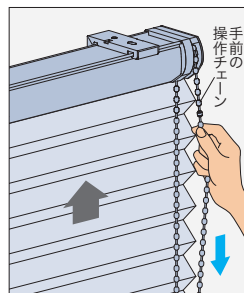
**上げるとき ▲**

室内側(手前)の操作チェーンを下に引き、手を放すとその位置で生地が止まります。

## ■コード操作

動画は  
こちら ▶

## 製品幅250mm以上のとき

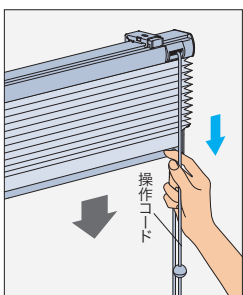
**降ろすとき ▼**

操作コードを少し引き、手を緩めると生地が降ります。

途中で止める場合は、操作コードを少し引くと止まります。

※RDS(減速降下機能)なしを選択した場合は、生地が勢いよく降りるのを防ぐため、操作中は操作コードから手を放さないでください。

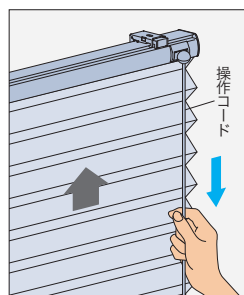
**上げるとき ▲**

操作コードを下に引き、手を放すとその位置で生地が止まります。

生地を途中から上げる場合は、止めたい位置で操作コードを少し引くと止まります。

## 製品幅245mm以下のとき

※RDS(減速降下機能)は付きません。

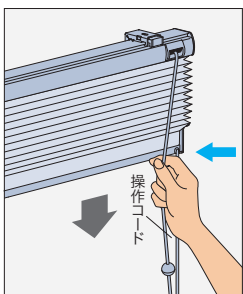
**降ろすとき ▼**

操作コードを内側に傾け、そのままの状態ですぐ手を緩めると生地が降ります。

途中で止める場合は、操作コードを外側に傾けると止まります。

※生地が勢いよく降りるのを防ぐため、操作中は操作コードから手を放さないでください。

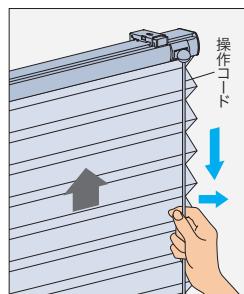
**上げるとき ▲**

操作コードを下に引き、外側に傾けるとその位置で生地が止まります。

## ■ハンドル操作

動画は  
こちら ▶

幅1300mm以上は、ボトムレールにハンドルが2個付属し、両方のハンドルを同時に操作します。

※ボトムレールを直接つかんで操作すると故障の原因となります。

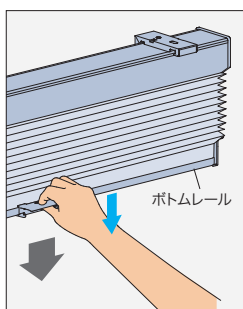
**降ろすとき ▼**

ハンドルをつまみ、生地を降ろします。

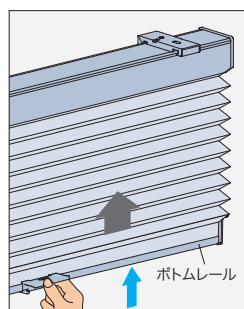
**上げるとき ▲**

ハンドルをつまみ、生地を上げます。





# ペルレ



チャイルド  
セーフティ



PS-5008 ハナカゴ (アイズミ)

チェーン操作

コード操作

ハンドル操作

すっきりシンプルなブリーツスクリーン。  
豊富なバリエーションからお好きな生地をお選びいただけます。

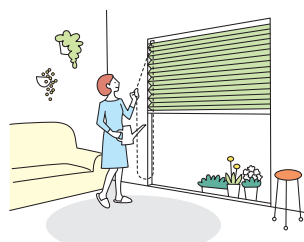

## POINT

幅2mを超える大きな窓からスリット窓まで、幅広いサイズの窓に対応できる「ペルレ」。

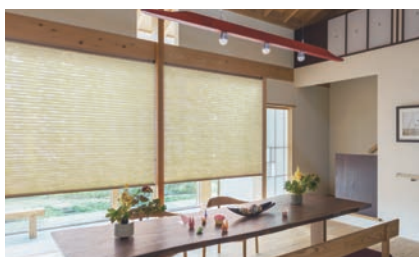

大きな窓に

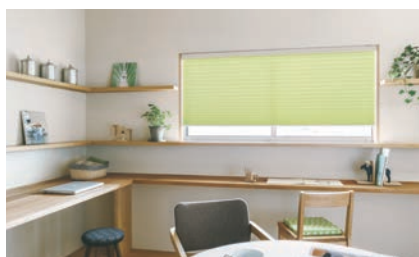

腰高窓などの小さな窓に

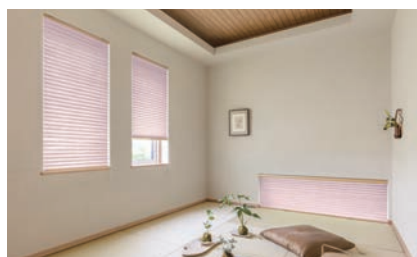

床面近くにある地窓に

商業施設やオフィスなど大開口窓に対応できる生地を豊富にラインナップしています。

- ・幅2mを超えるサイズが1台で製作できる「広幅対応生地」
- ・製品幅の中央で生地を重ね合わせられる(ジョイント)仕様

※生地の重ね合わせ(ジョイント)について詳しくは92ページをご覧ください。



広幅対応生地



生地の重ね合わせ(ジョイント)

## POINT

窓のサイズや使用シーンに合わせて選べる操作方法。

詳しくは ▶P.38

動画はこちら ▶

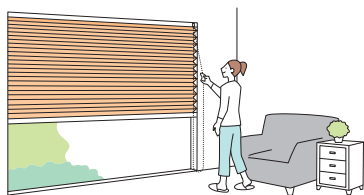

### チェーン操作

- ・チェーンを引くと生地が上がり、少し引くと自動的に降ります。
- ・大きな窓でも軽い力で操作できるため、テラス窓におすすめです。

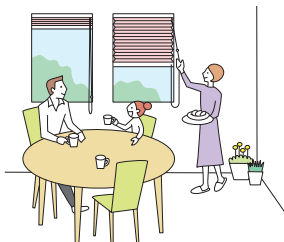

### コード操作

- ・コードを引いた分だけ生地が上がり、少し引いて手を緩めると降ります。
- ・コンパクトですっきりとした納まりは、小さな窓や腰高窓におすすめです。



### ハンドル操作

- ・ハンドルをつまんで生地を上げ下げします。
- ・腰高窓や地窓・小窓など、取付位置の低い窓におすすめです。
- ・小さなお子さまが触れるループ状のコードやチェーンがなく(コードレス)、安心です。

# 製作可能寸法

\* 幅は5mm単位、高さは10mm単位での製作になります。

[単位: mm]

操作方法	チェーン操作	コード操作	ハンドル操作
製品幅	320~3000	150~2000	260~2000
製品高さ	300~3000	300~3000	300~2000
最大面積	9m <sup>2</sup>	6m <sup>2</sup>	4m <sup>2</sup>

※生地・操作方法によって製作可能寸法が異なります。詳しくは下表「対応生地一覧」をご覧ください。

- チェーン操作 幅495mm以下の場合、高さ1500mm以下での製作。  
生地の種類・製品幅により、生地は幅寸法の1/2の位置で重ね合わせ(ジョイント)になります。詳しくは92ページをご覧ください。
- ハンドル操作 幅350mm以下の場合、高さ1500mm以下での製作。

# 製品重量

※下記は計算式のため、実際の重量と誤差が生じる場合があります。目安としてご使用ください。

操作方法	製品重量 (kg)
チェーン操作	(製品幅×0.8) + 0.9 + (製品幅×製品高さ×生地m <sup>2</sup> 重量×1.4) (kg)
ハンドル操作	
コード操作	(製品幅×0.6) + 0.9 + (製品幅×製品高さ×生地m <sup>2</sup> 重量×1.4) (kg)

※各計算式の製品幅、製品高さの数値はメートル (m) 単位で計算してください。

※生地m<sup>2</sup>重量については下表「対応生地一覧」をご覧ください。

# 対応生地一覧

[単位: mm]

生地・操作方法によって製作可能寸法が異なります。下表をご覧ください。

カテゴリー	生地 No. (PS-)	生地名	生地m <sup>2</sup> 重量目安 (kg/m <sup>2</sup> )	幅幅対応	チェーン操作			コード操作				ハンドル操作		
					最大製品幅	最大製品高さ	最大面積	最大製品幅	最大製品高さ	最大面積	幅:高さ比率	最大製品幅	最大製品高さ	最大面積
(和紙調)	5001~5002	扇(おうぎ)	0.07		2000	3000	6m <sup>2</sup>	2000	3000	6m <sup>2</sup>	1:10以下	2000	2000	4m <sup>2</sup>
	5003~5004	松葉(まつば)	0.07		2000	3000	6m <sup>2</sup>	2000	3000	6m <sup>2</sup>	1:10以下	2000	2000	4m <sup>2</sup>
	5005~5006	梅(うめ)	0.07		2000	3000	6m <sup>2</sup>	2000	3000	6m <sup>2</sup>	1:10以下	2000	2000	4m <sup>2</sup>
	5007~5008	ハナカゴ	0.07		2000	3000	6m <sup>2</sup>	2000	3000	6m <sup>2</sup>	1:8以下	2000	2000	4m <sup>2</sup>
	5009~5010	ホウガ	0.07		2000	3000	6m <sup>2</sup>	2000	3000	6m <sup>2</sup>	1:8以下	2000	2000	4m <sup>2</sup>
	5011~5012	セイリュウ	0.10		3000	3000	9m <sup>2</sup>	2000	3000	6m <sup>2</sup>	1:8以下	2000	2000	4m <sup>2</sup>
	5013~5014	ミカゲ	0.10		3000	3000	9m <sup>2</sup>	2000	3000	6m <sup>2</sup>	1:8以下	2000	2000	4m <sup>2</sup>
	5015~5020	ホナミセキ	0.08		3000	3000	9m <sup>2</sup>	2000	3000	6m <sup>2</sup>	1:10以下	2000	2000	4m <sup>2</sup>
	5021~5026	ハツホ	0.12		3000	3000	9m <sup>2</sup>	2000	3000	6m <sup>2</sup>	1:10以下	2000	2000	4m <sup>2</sup>
	5027~5050	ホナミ遮熱	0.08	2.5m	3000	3000	9m <sup>2</sup>	2000	3000	6m <sup>2</sup>	1:10以下	2000	2000	4m <sup>2</sup>
5051~5059	ミズホ	0.10	2.9m	3000	3000	9m <sup>2</sup>	2000	3000	6m <sup>2</sup>	1:10以下	2000	2000	4m <sup>2</sup>	
(タペストリー)	5061~5063	スズネ	0.14	2.9m	2900	3000	8.7m <sup>2</sup>	2000	3000	6m <sup>2</sup>	1:10以下	2000	2000	4m <sup>2</sup>
クワイアール	5101~5102	テルス	0.18		3000	3000	9m <sup>2</sup>	2000	3000	6m <sup>2</sup>	1:10以下	2000	2000	4m <sup>2</sup>
	5103~5105	ラテーヌ	0.25		3000	3000(2500)	7m <sup>2</sup>	2000	3000	4.5m <sup>2</sup>	1:10以下	2000	2000	4m <sup>2</sup>
	5106~5108	ルーエ遮光	0.25		3000	3000(2500)	7m <sup>2</sup>	2000	3000	4.5m <sup>2</sup>	1:10以下	2000	2000	4m <sup>2</sup>
	5109~5110	クラルス	0.08		3000	3000	9m <sup>2</sup>	2000	3000	6m <sup>2</sup>	1:10以下	2000	2000	4m <sup>2</sup>
無地	5201~5209	ミスト遮熱	0.23	3.0m	3000	3000	7.5m <sup>2</sup>	2000	3000	5m <sup>2</sup>	1:10以下	2000	2000	4m <sup>2</sup>
	5210~5211	コモド遮熱	0.24		3000	3000(2500)	7.5m <sup>2</sup>	2000	2500	4.5m <sup>2</sup>	1:8以下	2000	2000	4m <sup>2</sup>
	5212~5216	クリスプ	0.22		3000	3000	8m <sup>2</sup>	2000	3000	5m <sup>2</sup>	1:10以下	2000	2000	4m <sup>2</sup>
	5217~5225	ライブ	0.23	2.9m	3000	3000	7.5m <sup>2</sup>	2000	3000	5m <sup>2</sup>	1:10以下	2000	2000	4m <sup>2</sup>
	5226~5234	ビブレ	0.23		3000	3000(2500)	7.5m <sup>2</sup>	2000	3000	5m <sup>2</sup>	1:10以下	2000	2000	4m <sup>2</sup>
5235~5240	マカロンラテ	0.26		2000	3000	6m <sup>2</sup>	2000	3000	4m <sup>2</sup>	1:10以下	2000	2000	4m <sup>2</sup>	
遮光	5301~5312	ピアット遮光	0.25	2.9m	3000	3000(2500)	7m <sup>2</sup>	2000	2500	4m <sup>2</sup>	1:10以下	2000	2000	3.5m <sup>2</sup>
	5313~5324	ビブレ遮光	0.25		2000	2500	5m <sup>2</sup>	2000	2500	4.5m <sup>2</sup>	1:10以下	2000	2000	4m <sup>2</sup>
	5325~5328	リンネル遮光	0.24		3000	3000(2500)	7m <sup>2</sup>	2000	3000	4.5m <sup>2</sup>	1:10以下	2000	2000	4m <sup>2</sup>
	5329~5333	セラソ遮光	0.24		2000	2500	5m <sup>2</sup>	2000	2500	5m <sup>2</sup>	1:10以下	2000	2000	4m <sup>2</sup>
	5334~5336	グリデ遮光	0.25		3000	3000(2500)	7m <sup>2</sup>	2000	3000	4.5m <sup>2</sup>	1:10以下	2000	2000	4m <sup>2</sup>
	5337~5340	ヴォレ遮光	0.23		3000	3000(2500)	7.5m <sup>2</sup>	2000	2500	5m <sup>2</sup>	1:8以下	2000	2000	4m <sup>2</sup>
	5341~5343	スキア遮光	0.20		3000	3000	7.5m <sup>2</sup>	2000	3000	5m <sup>2</sup>	1:8以下	2000	2000	4m <sup>2</sup>
5344~5346	ノッテ遮光	0.20	2.9m	3000	3000	7.5m <sup>2</sup>	2000	3000	5m <sup>2</sup>	1:8以下	2000	2000	4m <sup>2</sup>	
レース	5406~5408	ノータ遮熱	0.14		3000	3000	9m <sup>2</sup>	2000	3000	6m <sup>2</sup>	1:10以下	2000	2000	4m <sup>2</sup>
	5409~5411	ジュルネ遮熱	0.17		3000	3000	9m <sup>2</sup>	2000	3000	6m <sup>2</sup>	1:6以下	2000	2000	4m <sup>2</sup>
	5412~5414	ソルベ遮熱	0.16	2.9m	3000	3000	9m <sup>2</sup>	2000	3000	6m <sup>2</sup>	1:10以下	2000	2000	4m <sup>2</sup>
	5415~5417	ラジエ遮熱	0.09		3000	3000	9m <sup>2</sup>	2000	3000	6m <sup>2</sup>	1:10以下	2000	2000	4m <sup>2</sup>
	5418~5419	シフォン	0.13		3000	3000	9m <sup>2</sup>	2000	3000	6m <sup>2</sup>	1:10以下	2000	2000	4m <sup>2</sup>
5420~5430	エテルノ	0.06	3.0m	3000	3000	9m <sup>2</sup>	2000	3000	6m <sup>2</sup>	1:10以下	2000	2000	4m <sup>2</sup>	

※ ( ) は生地を重ね合わせた(ジョイント)の場合。

一覧  
製品・生地  
価格  
ファイユ  
ペア  
ベルレ  
ベルレ  
ダブル  
ベルレ  
ファイユ  
ベルレ  
ホームタコス(電動)  
オアション  
採寸・発注・取付け・メンテナンス

## 生地の重ね合わせ (ジョイント)

チェーン操作

[単位: mm]

・チェーン操作は、幅2m※を超える場合、製品幅の中央で生地が重ね合わせ (ジョイント) になります。

※生地の重ね合わせ (ジョイント) の基準は生地により異なります。詳しくは下表をご覧ください。

※生地が重ね合わせ (ジョイント) になる場合、生地によって最大高さ寸法が異なります。詳しくは91ページの「対応生地一覧」をご覧ください。

・「広幅対応」の生地 (※) は、下表のジョイントなしの範囲においては、生地1枚での製作になります。

カテゴリー	生地 No. (PS-)	生地名	製品幅	
			ジョイントなし	ジョイントあり
トキ (和紙調)	5001～5002	扇 (おうぎ)	～2000	—
	5003～5004	松葉 (まつば)	～2000	—
	5005～5006	梅 (うめ)	～2000	—
	5007～5008	ハナカゴ	～2000	—
	5009～5010	ホウガ	～2000	—
	5011～5012	セイリュウ	～2000	2005～
	5013～5014	ミカゲ	～2000	2005～
	5015～5020	ホナミセキ	～2000	2005～
	5021～5026	ハツホ	～2000	2005～
	5027～5050	ホナミ遮熱	～2500※	2505～
	5051～5059	ミズホ	～2900※	2905～
トキ (スダレ調)	5061～5063	スズネ	～2900※	—
フィール クリア	5101～5102	テルス	～2000	2005～
	5103～5105	ラテーヌ	～2000	2005～
	5106～5108	ルーエ遮光	～2000	2005～
	5109～5110	クラルス	～2000	2005～

カテゴリー	生地 No. (PS-)	生地名	製品幅	
			ジョイントなし	ジョイントあり
無 地	5201～5209	ミスト遮熱	～3000※	—
	5210～5211	コモド遮熱	～2000	2005～
	5212～5216	クリスプ	～2000	2005～
	5217～5225	ライフ	～2900※	2905～
	5226～5234	ビブレ	～2000	2005～
	5235～5240	マカロンラテ	～2000	—
遮 光	5301～5312	ピアット遮光	～2900※	2905～
	5313～5324	ビブレ遮光	～2000	—
	5325～5328	リンネル遮光	～2000	2005～
	5329～5333	セラシエ遮光	～2000	—
	5334～5336	グリテ遮光	～2000	2005～
	5337～5340	ヴォレ遮光	～2000	2005～
	5341～5343	スキア遮光	～2000	2005～
	5344～5346	ノッテ遮光	～2900※	2905～
	5406～5408	ノータ遮熱	～2000	2005～
	5409～5411	ジュルネ遮熱	～2000	2005～
レース	5412～5414	ソルベ遮熱	～2900※	2905～
	5415～5417	ラジエ遮熱	～2000	2005～
	5418～5419	シフォン	～2000	2005～
	5420～5430	エテルノ	～3000※	—

※印は「広幅対応」生地です。



生地は幅寸法の1/2の位置で重ね合わせ (ジョイント) になります。

## ●製品中央の生地重ね合わせ (ジョイント) 部分



## ●製品をたたみ上げたとき



製品中央の生地重ね合わせ (ジョイント) 部分は、生地が重なる厚みにより、たたみ上げると山なりになります。

## 構造と部品

※製品高さは、取付けブラケット上端からボトムレール下端までの寸法となります。

[単位：mm]

\*ブリーツのピッチ(間隔)は最大約35mmです。

### チェーン操作

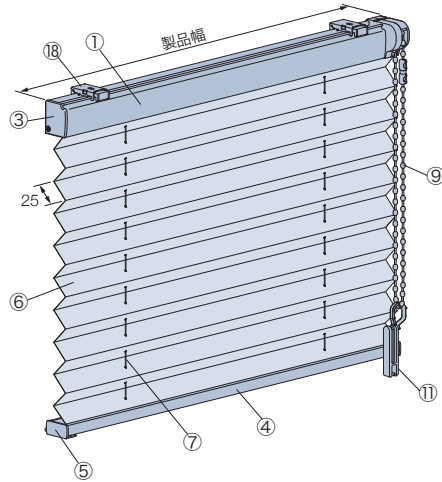

### 天井付け・正面付け共通

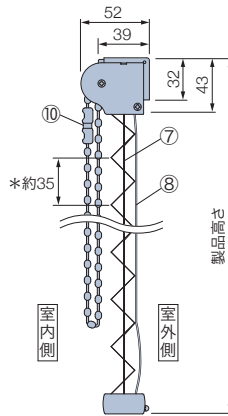

### コード操作

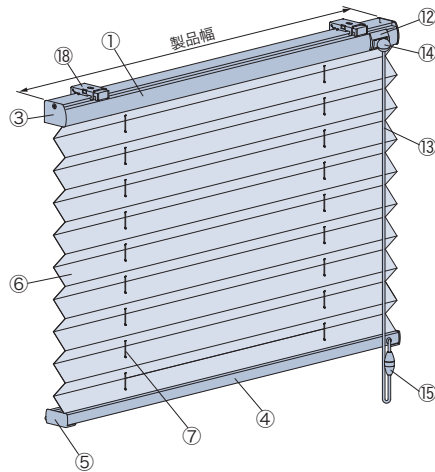

### 天井付け・正面付け共通

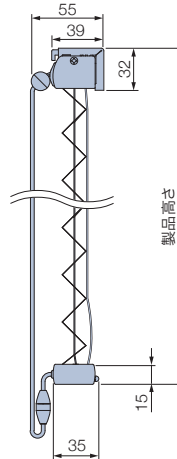

### ハンドル操作

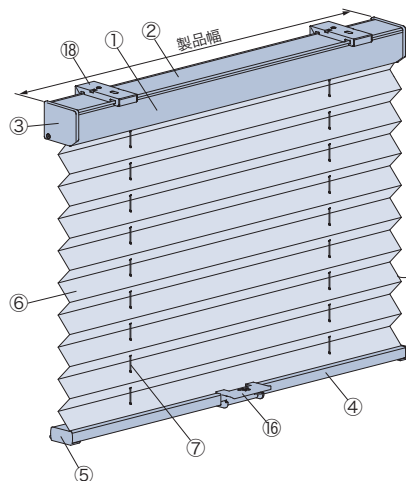

### 天井付け・正面付け共通

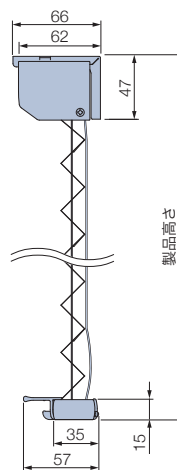

部品名	カラー
① ヘッドボックス	9色
② ボックスカバー	ホワイト・ダークブラウン
③ ボックスキャップ	①と同系色
④ ボトムレール	①と同系色
⑤ ボトムレールキャップ	①と同系色
⑥ 生地	
⑦ 昇降コード	生地と同系色
⑧ ピッチ保持コード	生地と同系色
⑨ 操作チェーン	①と同系色
⑩ セーフティコネクター	①と同系色
⑪ コードクリップ	クリアー
⑫ コード出口	①と同系色
⑬ 操作コード	生地と同系色
⑭ イコライザー	①と同系色
⑮ セーフティジョイント	乳白色
⑯ ハンドル	クリアー
⑰ 補助ポール	クリアー
⑱ 取付けブラケット	

### ハンドル(⑱)

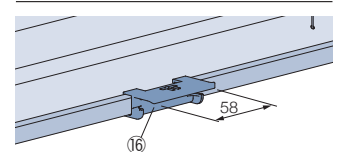

幅1300mm以上の場合、ハンドルは2個付きます。

### 補助ポール(⑰)〈オプション〉

ハンドルに手が届きにくい場合に使用します。長さ：260mm

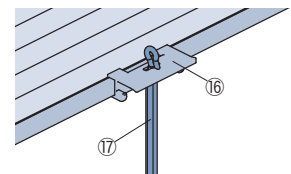

## オプション

#### 設置する場所に対応

- ・補助ポール (P.117)
- ・ボトムクッション (P.118)
- ・レールビス (P.117)
- ・ブラケットスペーサー (P.118)

#### 安全性に配慮した

- ・マルチチェーンハンガー (P.116)
- ・セーフティイコライザー (P.117)

(一) 製品・生地

価格

フィュー

ベア

ベルレ

ダブル

フィュー

ベルレ

ホームタコス(電動)

オプション

採寸・発注・取付け・メンテナンス

## 構造と部品

[単位: mm]

## 取付けブラケット (18) \*付属取付ビス: φ3.5×16

## ■チェーン操作・コード操作

天井付け・正面付け共通

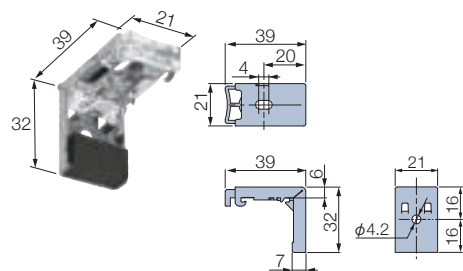

## ■ハンドル操作

天井付け・正面付け共通

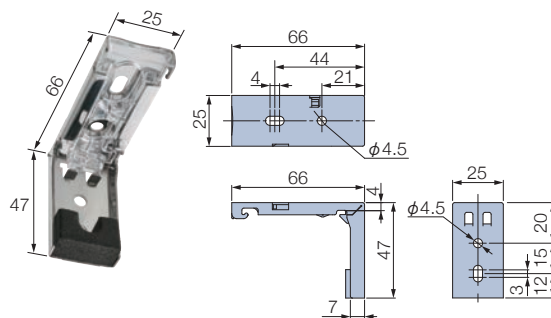

## 付属個数

製品幅	個数
~ 1500	2個
1505 ~ 2500	3個
2505 ~ 3000	4個

## 製品幅と生地幅寸法

[単位: mm]

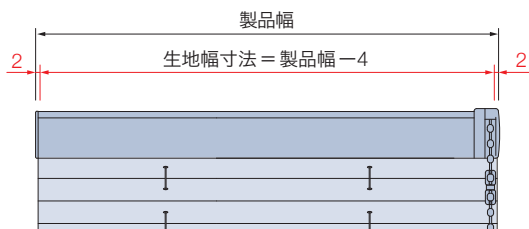

\*全操作共通

## 操作チェーン・操作コードの長さ

[単位: mm]

操作チェーン・操作コードの長さは、製品高さによって異なります。

## ■チェーン操作

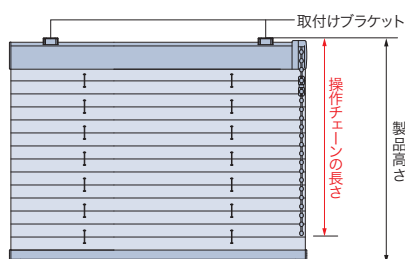

製品高さ	操作チェーンの長さ
300 ~ 800	製品高さ
810 ~ 3000	製品高さ - 100

※操作チェーンの長さは、10mm単位で指定することもできます。  
ただし、上記寸法より短くすることはできません。

【小さなお子さまのいらっしゃるご家庭や施設でのご使用にあたって】  
・コードクリップやマルチチェーンハンガーを使い、危険のないよう手の届かない位置まで操作チェーンをたくし上げてください。

## ■コード操作

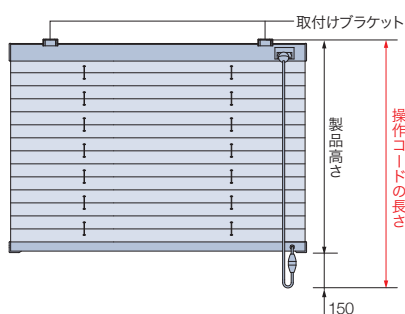

## 操作コードの長さ = 製品高さ + 150

※操作コードの長さは、10mm単位で指定することもできます。  
ただし、上記寸法より短くすることはできません。

# 納まり寸法目安

※寸法は計算値のため、実際の寸法と多少異なる場合があります。目安としてご使用ください。

[単位：mm]

## 天井付け

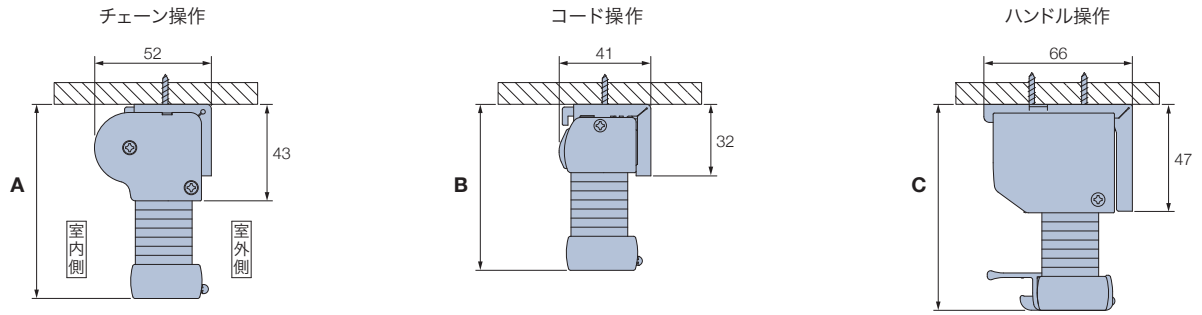

## 天井付け (カーテンボックスへの取付け)

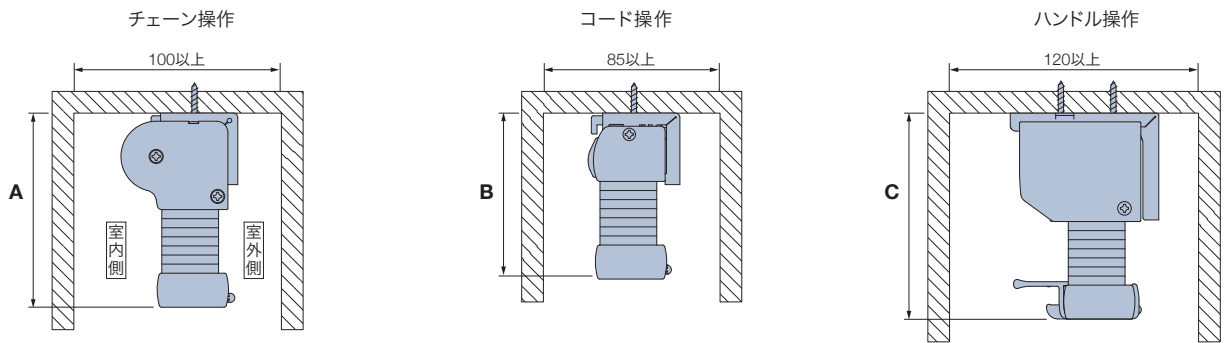

## 正面付け

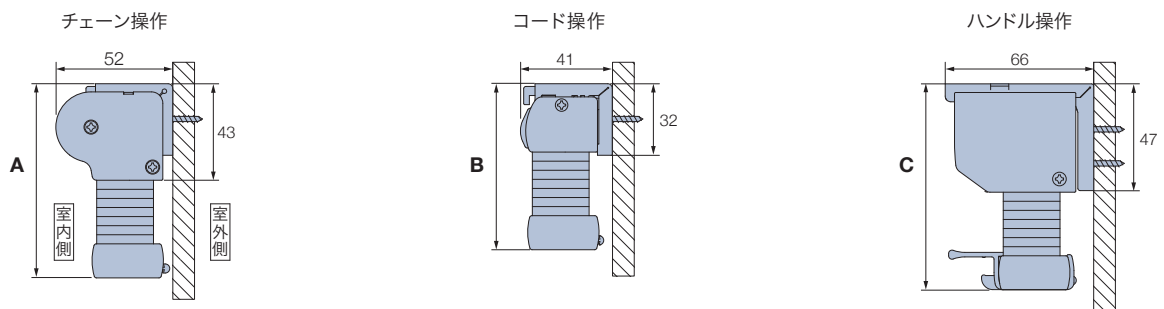

## たたみ込み寸法目安

※生地をすべてたたみ上げた時の、取付けブラケット上端からボトムレール下端までの寸法です。



納まり寸法計算ツール ▶



生地のたたみ込み寸法を簡単に確認できます。

※チェーン操作の場合、生地の種類・製品幅により、生地は幅寸法の1/2の位置で重ね合わせ(ジョイント)になります。この場合は、上記寸法よりも10~80mm大きくなります。詳しくは「納まり寸法計算ツール」にてご確認ください。

### 〈参考〉納まり寸法例

ドレープ生地：ピアット遮光 (PS-5301~5312)  
製品幅：~2000mmの場合

製品高さ	A	B	C
500	93	80	81
1000	106	93	94
1500	119	106	107
2000	131	119	120
2500	145	133	—
3000	158	146	—

一覽  
製品・生地

価格

フィーユ

ペア

ベルレ

ダブル  
ベルレ

フィーユ

ベルレ

ホームタコス (電動)

オプション

採寸・発注・取付け・メンテナンス

## 部品色

部品色は9色から選べます。ご指定がない場合は、マットホワイト [No.125] になります。\*下記の木目は実物大になります。



■チェーン操作 \*操作チェーンはヘッドボックスと同系色、昇降コードは生地と同系色になります。

部品色 (ヘッドボックス・ボトムレール・操作部・操作チェーンの色) は下記から選べます。



■コード操作 \*操作コードおよび昇降コードは生地と同系色になります。

部品色 (ヘッドボックス・ボトムレール・イコライザーの色) は下記から選べます。



■ハンドル操作 \*ハンドルは「クリアー」、昇降コードは生地と同系色になります。

部品色 (ヘッドボックス・ボトムレールの色) は下記から選べます。





■チェーン操作

動画は  
こちら ▶

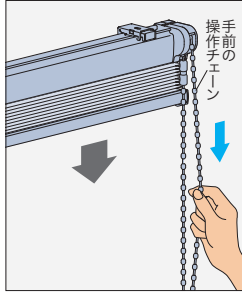

**降ろすとき ▼**

室内側(手前)の操作チェーンを少し下に引き、手を緩めると生地がゆっくり自動的に降ります。

途中で止める場合は、室内側(手前)の操作チェーンを少し引くと止まります。

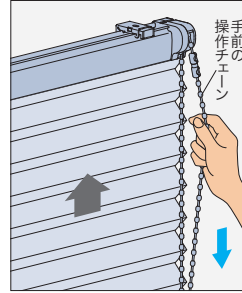

**上げるとき ▲**

室内側(手前)の操作チェーンを下に引き、手を放すとその位置で生地が止まります。

■コード操作

動画は  
こちら ▶



製品幅250mm以上のとき

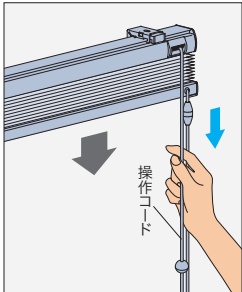

**降ろすとき ▼**

操作コードを少し引き、手を緩めると生地が降ります。

途中で止める場合は、操作コードを少し引くと止まります。

※生地が勢いよく降りるのを防ぐため、  
操作中は操作コードから  
手を放さないでください。

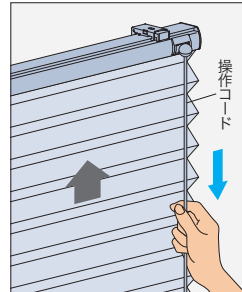

**上げるとき ▲**

操作コードを下に引き、手を放すとその位置で生地が止まります。

生地を途中から上げる場合は、  
止めたい位置で操作コードを  
少し引くと止まります。

製品幅245mm以下のとき

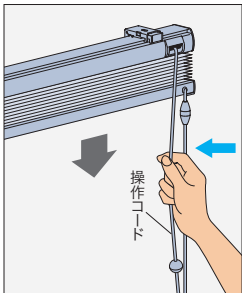

**降ろすとき ▼**

操作コードを内側に傾け、そのままの状態ですぐ手を緩めると生地が降ります。  
途中で止める場合は、操作コードを外側に傾けると止まります。

※生地が勢いよく降りるのを防ぐため、  
操作中は操作コードから  
手を放さないでください。

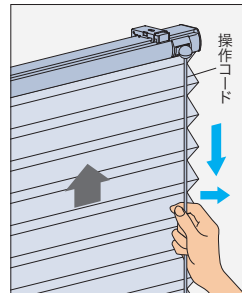

**上げるとき ▲**

操作コードを下に引き、外側に傾けるとその位置で生地が止まります。

■ハンドル操作

動画は  
こちら ▶



幅1300mm以上は、ボトムレールにハンドルが2個付属し、両方のハンドルを同時に操作します。

※ボトムレールを直接つかんで操作すると故障の原因となります。

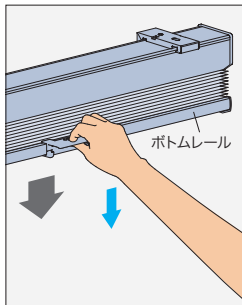

**降ろすとき ▼**

ハンドルをつまみ、生地を降ろします。

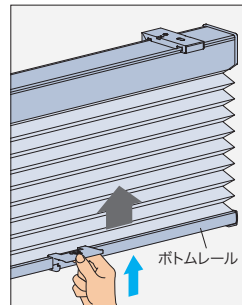

**上げるとき ▲**

ハンドルをつまみ、生地を上げます。

# スマートインテリアシェード 「ホームタコス」について

スマートフォンやリモコンで簡単に操作できる「スマートインテリアシェード ホームタコス」。電動のスマートな操作・動作に加え、優れた機能性・意匠性・施工性により、暮らしをさらに快適に演出します。

## ホームタコス フィュー ペア ペルレ ペア



ドレープとレース、2枚の生地を上下に配置。上下生地の分量を、調節して光と視線をコントロール。

## ホームタコス ペルレ ダブル

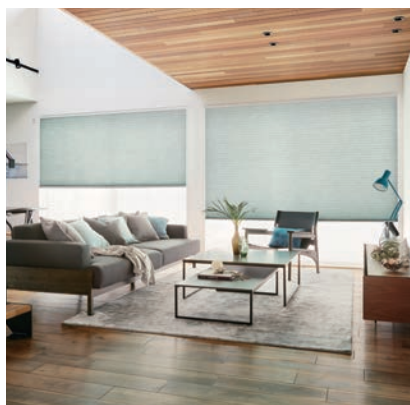

ドレープとレース、2枚の生地を前後に配置。別々に、上げ下げしてカーテン感覚で使い分けできます。

## ホームタコス フィュー ペルレ

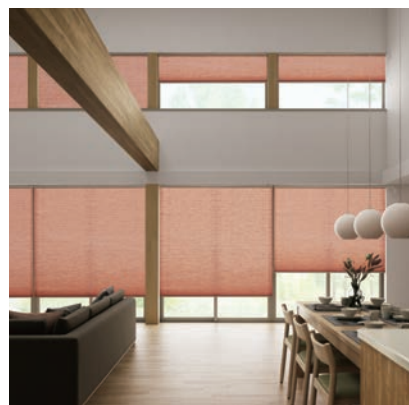

1枚の生地を上げ下げするシンプルなスクリーン。フィューは生地に昇降コードが通る穴がなく遮蔽性・意匠性に優れています。

製品	電源仕様	操作方法				その他機器との接続	
		スマホ操作	RFリモコン操作	赤外線リモコン操作	スイッチ操作	HEMS	スマート家電リモコン
		P.100	P.102	P.102	P.104	P.105	P.105
ホームタコス フィュー ペア フィュー	コンセント仕様 *電源分岐ジョイント対応	●	●	●	●	● <small>※フィュー ペアには対応しません。</small>	●
	バッテリー仕様	●	●	●	—	—	●
ホームタコス ペルレ ペア ペルレ ダブル ペルレ	コンセント仕様 *電源分岐ジョイント対応	●	●	●	●	● <small>※ペルレ ペア/ダブルには対応しません。</small>	●
	バッテリー仕様	●	●	●	—	—	●

### POINT

「バッテリー仕様」の場合、スマホ操作・RFリモコン操作がおすすめです。

赤外線リモコン操作と比べて、待機時の消費電力が少ないため、バッテリーの充電頻度が低くなります。

POINT

簡単・ラクラク操作！日常のシーンをより快適に。

●吹き抜けの窓に

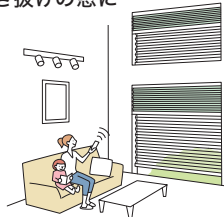

手の届かない高窓でも、簡単に操作できます。座ったまま製品を動かせるので便利です。

●複数ある窓に

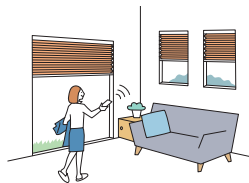

複数の製品を個別にも一斉にも操作可能。外出時にはまとめて製品を操作してさっとお出かけ。

●大きな窓に

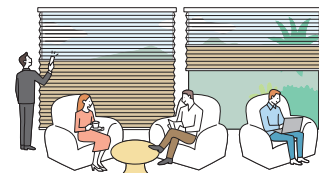

大きな窓も電動なのでラクラク操作。2mを超える窓にも1台で取付けできる製品もあります。

ご高齢の方やお子さまがいらっしゃるご家庭にもおすすめ！

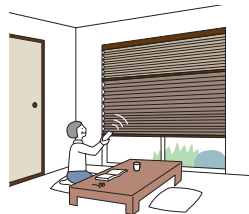

移動せずにその場からリモコンで操作ができるのでご高齢の方にもおすすめです。

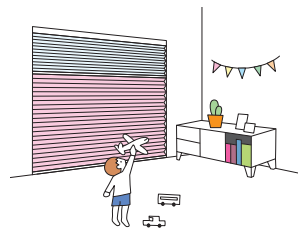

チャイルドセーフティ

操作コードがないのでお子さまが過ごすお部屋でも安心。見た目すっきり。

POINT

さまざまな場所に設置できる、2種類の電源仕様。

●コンセント仕様

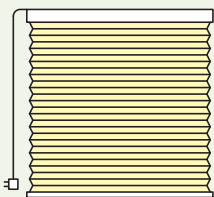

コンセントから電気を供給します。電源プラグをコンセントに差し込むだけで使用できます。

複数台の設置に便利な「電源分岐ジョイント」。

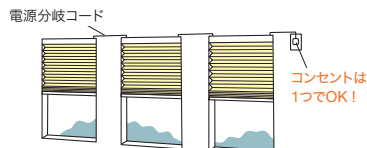

電源分岐コード  
コンセントは1つでOK！  
製品どうしを電源分岐コードで接続することで、コンセント（電源）を1つにまとめることができます。最大10台まで接続できます。

●バッテリー仕様

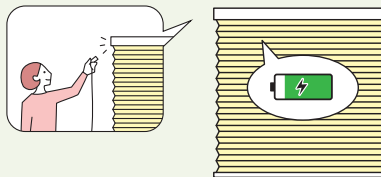

製品本体にバッテリーを搭載し、「充電ケーブル」で充電して使用します。窓の近くにコンセントがない場合に便利です。充電頻度が少ない「スマホ操作」「RFリモコン操作」がおすすめ。1回の満充電（約3時間）で約3ヶ月※使用できます。  
※製品幅1800mm×製品高さ1800mm、RFリモコン操作、1日1回の昇降操作を行った場合。

POINT

シーンや用途に合わせて選べる、4つの操作方法。

●スマートフォンで操作



①スマホ操作

スマートフォンのアプリで操作ができます。距離の制限がなく、外出先からの操作も可能です。複数の家電とまとめて操作をしたり、スマートスピーカーと連携したり。スマートな操作感が魅力です。

●リモコンで操作



②RFリモコン操作

電波を用いたリモコンで、製品にリモコンを向けなくても操作できます。離れた場所からの操作（20m以内）も可能です。

③赤外線リモコン操作

赤外線を用いたリモコンで、テレビのように製品に向けて操作します。

●スイッチで操作



④スイッチ操作

壁に取付けるスイッチで操作します。最大31台まで、一斉にも個別にも操作が可能。リモコンとの併用もできます。

便利な「フリーポジション機能」を搭載。

お好みのポジション（製品の高さやドレープとレースの分量）を事前に登録すると、ワンタッチするだけで自動的に再現します。毎回調整する手間が省けて便利です。

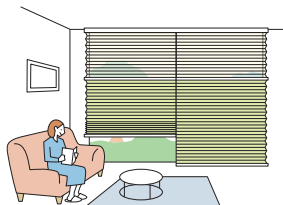

## 操作方法的の種類

## スマートフォンで操作



## ① スマホ操作

※故障の際の動作確認などに必要なため、必ず弊社のリモコン(RFリモコン推奨)を併用してください。

対応製品：

フィーユ ペア/ペルレ ペア  
(コンセント仕様・バッテリー仕様)

ペルレ ダブル  
(コンセント仕様・バッテリー仕様)

フィーユ/ペルレ  
(コンセント仕様・バッテリー仕様)

スマートフォンのアプリで操作ができます。  
距離の制限がなく、外出先からの操作も可能です。  
複数の家電とまとめて操作をしたり、スマートスピーカーと連携したり。  
スマートな操作感が魅力です。  
便利な「フリーポジション機能」も対応しています。

登録可能台数：IoTアダプタ1個あたり8台 (IoTアダプタの個数の制限なし)

## POINT

## こんなことができます！

※使用環境を整えていただく必要があります。  
※ご使用の機器によって、対応しない機能もあります。

## ●複数の家電とまとめて操作

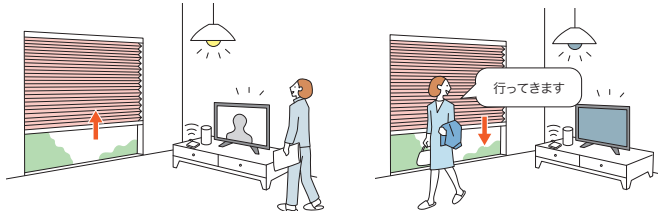

他の家電とまとめて一斉に操作。  
起床時や外出時、帰宅時などいつもの動作が時短でスマート。  
スマートスピーカーなら、声を掛けるだけで操作ができます。

## ●外出先からスマートフォンで操作

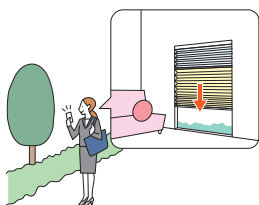

閉め忘れに気付いたときや、帰りが遅くなってしまうときも、出先から遠隔操作。  
防犯対策にもおすすめです。  
現在の製品の開閉状態も確認できます。

## ●スマートスピーカーで音声操作

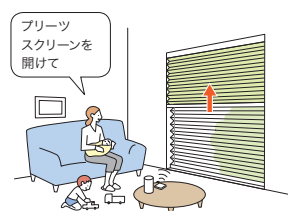

音声で操作ができて  
さらに簡単、ラクラク！

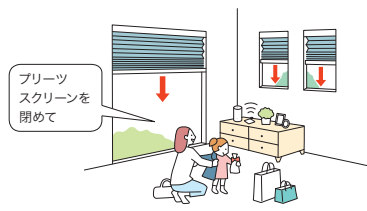

準備が多い外出時や、  
疲れている帰宅時も、  
操作が簡単に。

## ●タイマーやカレンダー機能で自動開閉

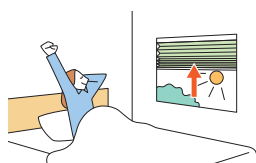

起床時間に製品を開けて朝日を取り入れ  
快適な目覚めをサポート。

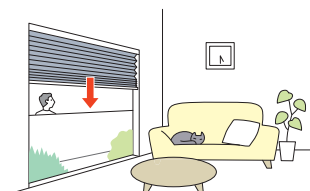

外出時の防犯対策や閉め忘れ  
防止にもおすすめです。

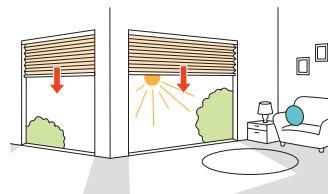

暑い夏は強い西日が当たる前に閉まるように  
設定にすれば、省エネ効果も期待できます。

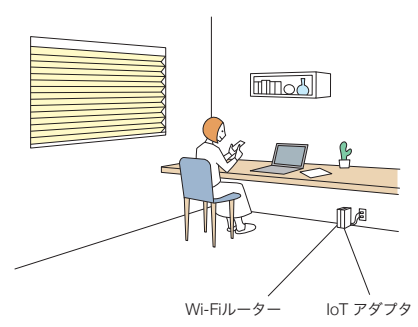
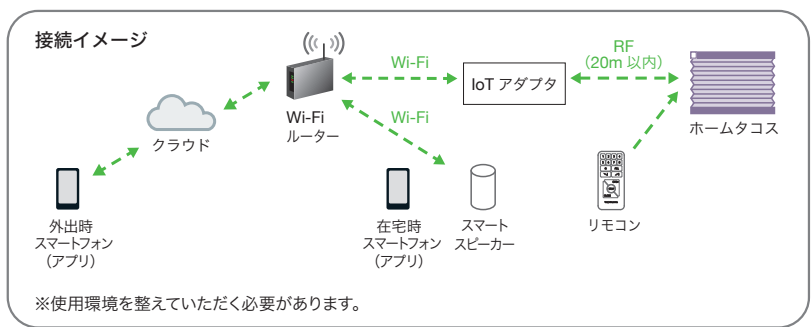

※故障の際の動作確認などに必要なため、必ず弊社のリモコン(RFリモコン推奨)を併用してください。  
 ※「Wi-Fi」は、Wi-Fi Allianceの登録商標です。

アプリのダウンロードが必要です。 ※画像はイメージです。

HomeLink<sup>※</sup>  
(ホームリンク)

トップ画面

製品ごとに表示されます。  
簡単な操作ができます。

詳細操作画面

より詳細な操作ができます。  
現在の開閉状態なども確認できます。  
「フリーポジション機能」にも対応。

シーン画面

シーン動作やタイマー設定ができます。  
また、他機器やGPSと連動した操作も可能です。

※「HomeLink」は、株式会社リンクジャパンの登録商標です。

## IoT アダプタ

[単位: mm]

製品8台につき、IoTアダプタ1個必要です(製品からIoTアダプタまで20m以内)。

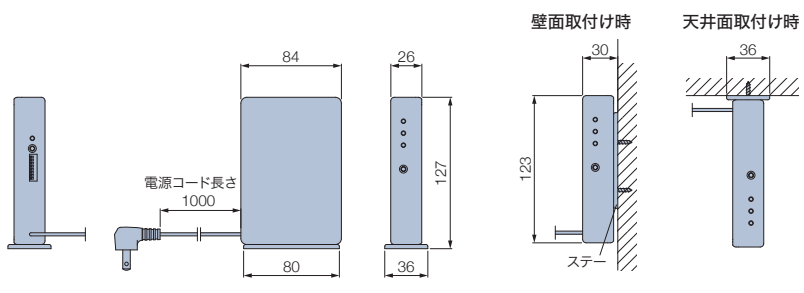

カラー: ホワイト、ブラック  
 付属品: ステー(取付けプレート)1個、  
 ワイヤークランプ(3個)、  
 取付けビス(φ4×16)2本

ステー(取付けプレート)

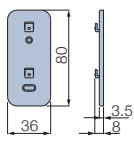

### POINT

ワンタッチで好みのポジションに!  
 便利な「フリーポジション機能」に対応。

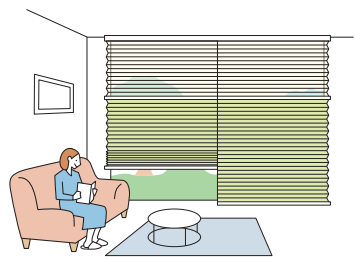

価格	
IoTアダプタ	49,000円/個

電動部仕様	
定格電圧	AC100V±10% 50/60Hz
消費電力	10W
使用温度	0℃～50℃(結露なきこと)

## 操作方法の種類

### リモコンで操作



#### ②RFリモコン操作

対応製品：

フィューベア/ベルレベア  
(コンセント仕様・バッテリー仕様)

ベルレダブル  
(コンセント仕様・バッテリー仕様)

フィュー/ベルレ  
(コンセント仕様・バッテリー仕様)



ホワイト



ブラック

電波を用いたリモコンです。  
製品にリモコンを向けなくても操作できます。  
家具などの障害物があっても信号が届くので、  
離れた場所からの操作も可能です。  
便利な「フリーポジション機能」も搭載しています。

#### POINT

赤外線リモコンやスマート家電リモコン  
(赤外線家電リモコン)を併用することも  
できます。

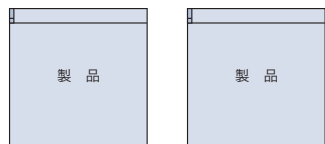

信号到達距離：  
20m以下



RFリモコン

信号到達距離：約20m  
登録可能台数：最大8グループ(台数の制限なし)

#### ③赤外線リモコン操作

対応製品：

フィューベア/ベルレベア  
(コンセント仕様・バッテリー仕様)

ベルレダブル  
(コンセント仕様・バッテリー仕様)

フィュー/ベルレ  
(コンセント仕様・バッテリー仕様)

※バッテリー仕様の場合、「③赤外線リモコン操作」は、「①スマホ操作」「②RFリモコン操作」と比較して、バッテリーの消費が約3倍になり、充電頻度が高くなります。



ホワイト



ブラック

赤外線を用いたリモコンです。  
テレビなどのリモコンと同じように製品に向けて操作します。  
便利な「フリーポジション機能」も搭載しています。

コンセント仕様の場合

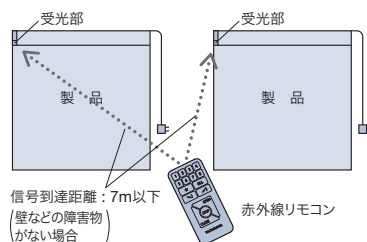

バッテリー仕様の場合

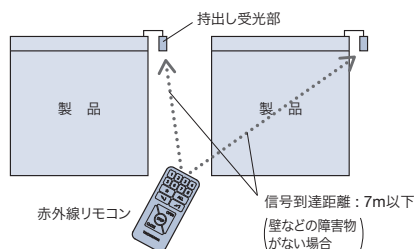

信号到達距離：約7m  
登録可能台数：最大8グループ(台数の制限なし)

※製品を一齐に動かすには、すべての受光部を、リモコンからの信号を受信できる場所に設置する必要があります。  
※リモコンの個数を増やしても(上限なし)、同じ空間(赤外線リモコンの信号が届く範囲)で制御できるのは8グループまでとなります。

# リモコン

[単位：mm]

\*壁に設置する場合、リモコンホルダーをご注文ください。

## RFリモコン \*RF: Radio Frequency

## リモコンホルダー

### 赤外線リモコン

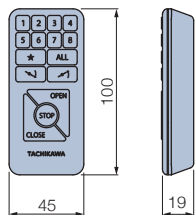

カラー：ホワイト・ブラック  
付属品：単4乾電池(2本)

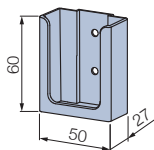

カラー：ホワイト・ブラック  
付属品：取付けビス(φ4×16)2本



### 価格

RFリモコン	15,000円/個
赤外線リモコン	5,000円/個
リモコンホルダー	500円/個

## 持出し受光部

\*バッテリー仕様「③赤外線リモコン操作」の場合、製品1台につき付属。

[単位：mm]

赤外線リモコンに使用します。リモコンは持出し受光部に向けて操作してください。  
コンセント仕様「③赤外線リモコン操作」で、製品本体の受光部がカーテンボックスなどで隠れてしまう場合、別途手配が必要です。  
バッテリー仕様「①スマホ操作」「②RFリモコン操作」で赤外線リモコンを使用する場合、別途手配が必要です。

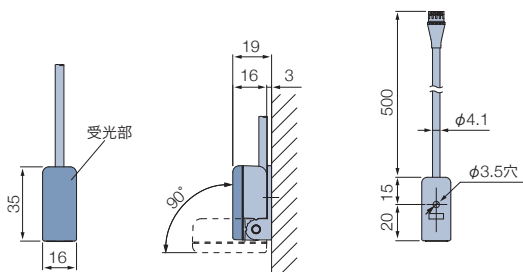

・持出し受光部(0.5mコード付き)は、持出し受光部延長コードを使うことで、最大9m延長できます。

カラーは2色から選べます。



ホワイト

ブラック

### 価格

持出し受光部	3,000円/個
持出し受光部延長コード(1m)	1,800円/本
持出し受光部延長コード(3m)	2,670円/本

## 注意 赤外線リモコンの持出し受光部の設置場所について

赤外線リモコンは、赤外線信号を使用しているため、持出し受光部を下記のような「赤外線の強い場所」に設置すると、誤作動を起こしたり、リモコン操作を受け付けなくなる場合があります。持出し受光部の設置場所には充分ご注意ください。

- ① 直射日光の当たる場所や、直接当たらなくても直射光が反射して眩しい場所。
- ② 白熱灯、ヒーターや暖房器具など高熱を発生する機器の近く。
- ③ 蛍光灯など照明器具の近く。
- ④ ホームセキュリティなどのセンサー用赤外線が照射されている領域。
- ⑤ その他赤外線式リモコンや、赤外線を出す機器の近く。

## 操作方法

\*製品に添付の取扱説明書をご覧ください。

### RFリモコン

### 赤外線リモコン ※赤外線リモコンは受光部に向けて操作してください。

#### 【操作手順】

1. 操作したい製品に対応するアドレス選択ボタン(①)または一斉選択ボタン(②)を押します。
2. 操作ボタン(③)を押します。

#### ④フリーポジションボタン

★ ボタンをワンタッチするだけで、あらかじめ登録したポジションを自動的に再現します!

ポジションの登録方法  
お好みのポジションで

★ ボタンと[STOP]ボタンを長押しするだけで、どなたでも簡単に登録できます。

※個別でも一斉でも登録可能。

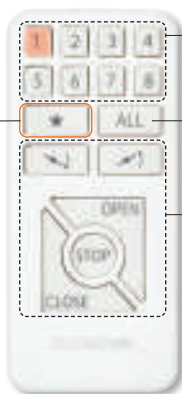

詳しくはこちら ▶



### POINT

ワンタッチでお好みのポジションに!  
便利な「フリーポジション機能」を搭載。

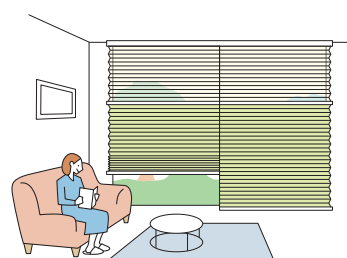

不特定多数の方がリモコン操作を行うシーンでも誰でもワンタッチで同じポジションにできます。

## 操作方法の種類

### スイッチで操作

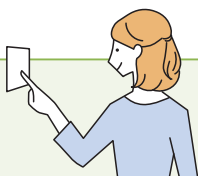

④スイッチ操作について詳しくは「ホームタコス カタログ」をご覧ください。



#### ④スイッチ操作

対応製品：

フィューベア/ペルレベア  
(コンセント仕様)

ペルレダブル  
(コンセント仕様)

フィューノ/ペルレ  
(コンセント仕様)

#### ■シングルスイッチ



ホワイト

ブラック

スイッチ1個で製品1台を  
単独制御するためのスイッチ。

#### ■複数ゾーンスイッチ



ホワイト

ブラック

最大31台の製品を、1個の  
複数ゾーンスイッチで操作可能。  
最大4グループ(ゾーン)を、  
一斉にも、ゾーン毎にも操作  
できます。

#### 〈制御の種類〉

##### 一斉制御

1個のスイッチで最大31台の  
全ての製品を一斉に制御。

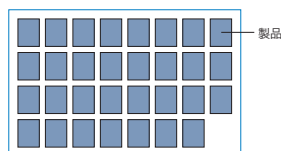

##### グループ制御 [ゾーン制御]

製品を最大4つのゾーンに分けて制御。

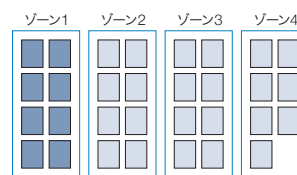

#### ■マルチスイッチ



大きくて見やすい液晶画面、タッチパネルで操作も簡単。  
最大31台の製品を、1個のマルチスイッチで操作可能。  
個別にも、一斉にも、最大20通りのグループ(エリア)毎にも操作できます。  
製品の開閉状態(高さ)を15段階で表示し、その指定した位置に製品を動作させる「指定位置動作」、  
指定した曜日・時間に製品を動かす「タイマー制御」もできます。

#### 〈制御の種類〉

##### 個別制御

1個のスイッチで最大31台の製品を  
1台ずつ個別に制御。

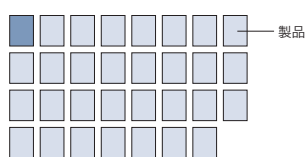

##### 一斉制御

1個のスイッチで最大31台の  
全ての製品を一斉に制御。

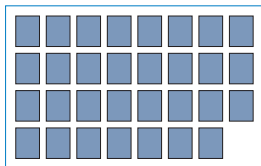

##### グループ制御 [エリア制御]

製品を最大20通りのエリアに分けて制御。

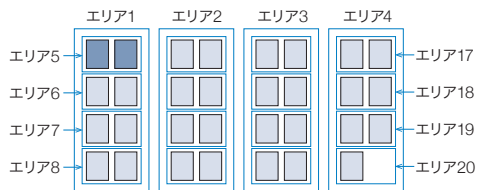

##### タイマー制御

エリアごとに指定した曜日・時間に製品を動かすことができます。  
タイマーの登録件数は最大40件。  
タイマー制御は、製品の開閉状態(高さ)を15段階で指定する「指定位置動作」になります。



■ HEMS機器との接続

HEMSとは、「Home Energy Management System (ホーム エネルギー マネジメント システム)」の略称で、家庭で使うエネルギーを把握、管理することで節約するための管理システムのことです。家庭でのエネルギー使用状況を見える化したり、各機器の遠隔操作や自動制御が可能になります。(▶P.100)

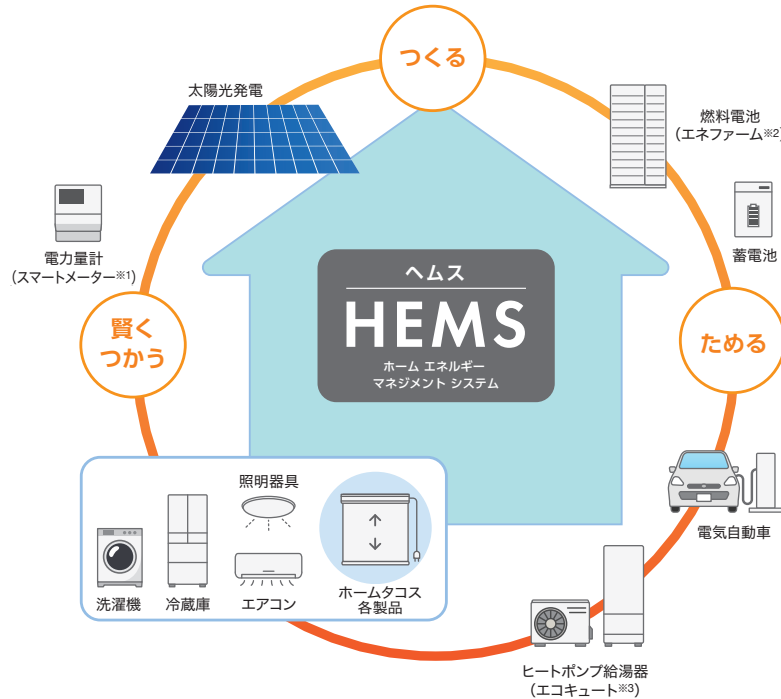

■ 対応HEMS機器

- ・パナソニック株式会社製「AiSEG3」※4
- ・株式会社リクシル製「Life Assist2」※5

■ 対応製品

- ・ホームタコス フィュー (コンセント仕様)
  - ・ホームタコス ベルレ (コンセント仕様)
- ※ペア・ダブルには対応しません。

HEMS機器との接続について、詳しくは「ホームタコス カタログ」をご覧ください。



- ※1 「SMARTMETER」(スマートメーター)は、日本テクノ株式会社登録商標です。
- ※2 「エネファーム」は、東京ガス株式会社、大阪ガス株式会社、ENEOS株式会社の登録商標です。
- ※3 「エコキュート」は、関西電力株式会社の登録商標です。
- ※4 「AiSEG3」は、パナソニックグループの登録商標です。
- ※5 「Life Assist2」は、株式会社リクシルの登録商標です。

接続イメージ

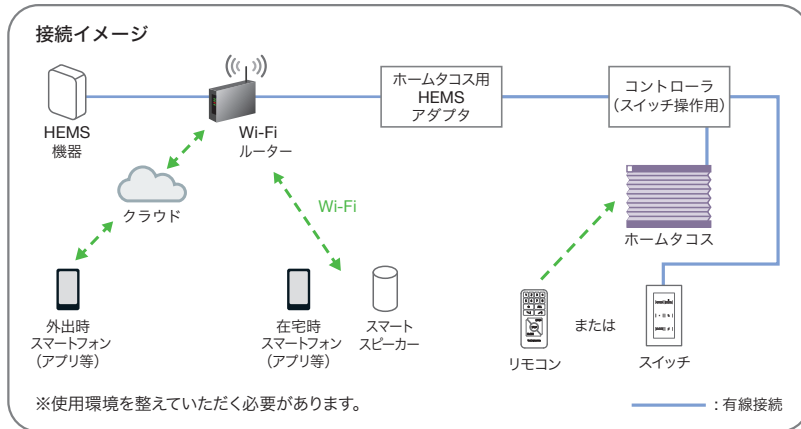

- ※HEMS機器やAIアシスタント、スマートフォンなどのデバイス、アプリ等の登録・設定作業は弊社では対応いたしかねます。
- ※故障の際の動作確認などに必要なため、必ず弊社のリモコンやスイッチを併用してください。
- ※対応製品や操作方法はHEMS機器によって異なります。
- ※「Wi-Fi」は、Wi-Fi Allianceの登録商標です。

■ スマート家電リモコンとの接続

スマート家電リモコンとは、既存の家電製品のリモコンの赤外線信号を登録することで、今まで使っていた赤外線リモコンの家電をスマート家電として使える機器のことです。

『スマートリモコン』『スマート家電コントローラー』などとも言われます。

『Wi-Fi環境』・『スマート家電リモコン』・『スマートスピーカー』の3つがあれば、テレビやエアコンなど

赤外線リモコンで操作できる家電製品はもちろん、ホームタコスの製品(赤外線リモコン操作)も、音声操作で動かせます。(▶P.100)

接続イメージ

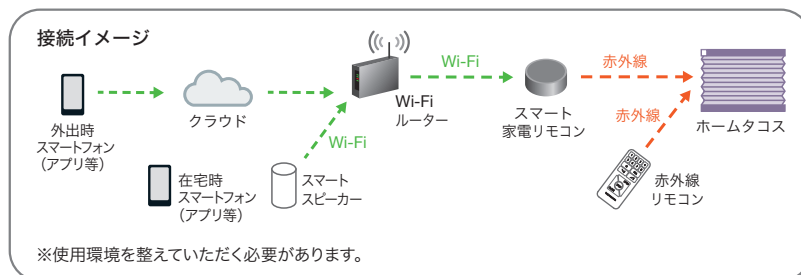

- ※スマート家電リモコンやAIアシスタント、スマートフォンなどのデバイス、アプリ等の登録・設定作業は弊社では対応いたしかねます。
- ※故障の際の動作確認などに必要なため、必ず弊社の赤外線リモコンを併用してください。
- ※動作の対応状況は、スマート家電リモコンやスマートスピーカー等のメーカーや機種によって変わる場合があります。
- ※スマート家電リモコンやスマートスピーカー等での製品の動作は保証いたしかねます。
- ※「Wi-Fi」は、Wi-Fi Allianceの登録商標です。

## スマートインテリアシェード

ホームタコス フィュー ペア  
ホームタコス ペルレ ペア  
ホームタコス ペルレ ダブル

ホームタコス フィュー  
ホームタコス ペルレ

チャイルド  
セーフティ



ホームタコス ペルレ ダブル  
手前生地: PS-5032 ホナミ遮熱 (ヒスイ)  
奥生地: PS-5422 エテルノ (ブルーグリーン)

## コンセント仕様

スマホ操作	RFリモコン操作	赤外線 リモコン操作	スイッチ操作
-------	----------	---------------	--------

## バッテリー仕様

スマホ操作	RFリモコン操作	赤外線 リモコン操作
-------	----------	---------------

スマートフォンやリモコンで簡単に操作できる電動のブリーツスクリーン。大きな窓や複数ある窓・高窓におすすめ。

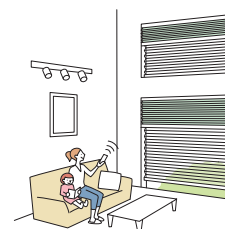

## 製作可能寸法 \* 幅は5mm単位、高さは10mm単位での製作になります。

[単位: mm]

電源仕様	コンセント仕様		バッテリー仕様	
操作方法	①スマホ操作 ②RFリモコン操作 ③赤外線リモコン操作 ④スイッチ操作		①スマホ操作 ②RFリモコン操作 ③赤外線リモコン操作	
製品	フィュー ペア フィュー	ペルレ ペア/ダブル ペルレ	フィュー ペア フィュー	ペルレ ペア/ダブル ペルレ
製品幅	510~2000	510~3000	700~2000	700~3000
製品高さ	300~3000	300~3000	300~2800	300~2800
最大面積	6m <sup>2</sup>	9m <sup>2</sup>	5.6m <sup>2</sup>	8.4m <sup>2</sup>

\* 生地によって製作可能寸法が異なります。詳しくは次ページ「対応生地一覧」をご参照ください。

\* 幅695mm以下の場合、高さ1500mm以下での製作。

\* バッテリー仕様: 高窓、カーテン等とのダブル使いの内側など、高温になる場所では使用できません。

## 電動部仕様

定格電圧	AC100V±10% 50/60Hz
消費電力	10W
使用温度	0°C~50°C (結露なきこと) *1
待機電力	0.5W以下 *2

\*1 バッテリー仕様の場合、10°C~50°C。

\*2 待機電力は実測値であり、保証値ではありません。

## 製品重量 ※ 下記は計算式のため、実際の重量と誤差が生じる場合があります。目安としてご使用ください。

電源仕様	製品		製品重量 (kg)
コンセント仕様	ペア	フィュー ペア	(製品幅×1.5) + 2.0 + (製品幅×製品高さ×(上部生地m <sup>2</sup> 重量+下部生地m <sup>2</sup> 重量)×1.9)
		ペルレ ペア	(製品幅×1.3) + 2.0 + (製品幅×製品高さ×(上部生地m <sup>2</sup> 重量+下部生地m <sup>2</sup> 重量)×1.4)
	ダブル	ペルレ ダブル	(製品幅×1.5) + 2.0 + (製品幅×製品高さ×(室内側生地m <sup>2</sup> 重量+室外側生地m <sup>2</sup> 重量)×1.4)
		フィュー	(製品幅×0.9) + 1.4 + (製品幅×製品高さ×(生地m <sup>2</sup> 重量×1.9))
バッテリー仕様	ペア	フィュー ペア	(製品幅×1.5) + 2.2 + (製品幅×製品高さ×(上部生地m <sup>2</sup> 重量+下部生地m <sup>2</sup> 重量)×1.9)
		ペルレ ペア	(製品幅×1.3) + 2.2 + (製品幅×製品高さ×(上部生地m <sup>2</sup> 重量+下部生地m <sup>2</sup> 重量)×1.4)
	ダブル	ペルレ ダブル	(製品幅×1.5) + 2.2 + (製品幅×製品高さ×(室内側生地m <sup>2</sup> 重量+室外側生地m <sup>2</sup> 重量)×1.4)
		フィュー	(製品幅×0.9) + 1.6 + (製品幅×製品高さ×(生地m <sup>2</sup> 重量×1.9))
		ペルレ	(製品幅×0.9) + 1.6 + (製品幅×製品高さ×(生地m <sup>2</sup> 重量×1.4))

\* 計算式の製品幅、製品高さの数はメートル (m) 単位で計算してください。

\* 生地m<sup>2</sup>重量については、次ページ「対応生地一覧」をご覧ください。

# 対応生地一覧

[単位: mm]

1. フィーユ、ベルレの製作可能寸法は下表の通りです。※( )内はバッテリー仕様の場合。
2. フィーユ ペア、ベルレ ペア、ベルレ ダブルは、組み合わせるレースにより製作可能寸法が異なります。下記製品「操作方法」と同サイズ対応となります。「価格表」にて製作サイズをご確認ください。

- ・ホームタコス フィーユ ペア : フィーユ ペア「ワンチェーン操作」と同サイズ対応 ▶ P.18
- ・ホームタコス ベルレ ペア : ベルレ ペア「ワンチェーン操作」と同サイズ対応 ▶ P.30
- ・ホームタコス ベルレ ダブル : ベルレ ダブル「ワンチェーン操作」と同サイズ対応 ▶ P.42

3. ベルレ ダブル、ベルレは生地が重ね合わせ(ジョイント)の場合、最大高さ寸法が異なります。詳しくは価格表をご覧ください。

カテゴリー	生地 No. (PS-)	生地名	フィーユ			ベルレ				生地m <sup>2</sup> 重量目安 (kg/m <sup>2</sup> )
			最大製品幅	最大製品高さ	最大面積	広幅対応	最大製品幅	最大製品高さ	最大面積	
トキ (和紙調)	5001~5002	扇(おうぎ)	2000	3000 (2800)	6㎡		2000	3000 (2800)	6㎡	0.07
	5003~5004	松葉(まつば)	2000	3000 (2800)	6㎡		2000	3000 (2800)	6㎡	0.07
	5005~5006	梅(うめ)	2000	3000 (2800)	6㎡		2000	3000 (2800)	6㎡	0.07
	5007~5008	ハナカゴ	2000	3000 (2800)	6㎡		2000	3000 (2800)	6㎡	0.07
	5009~5010	ホウガ	2000	3000 (2800)	6㎡		2000	3000 (2800)	6㎡	0.07
	5011~5012	セイリュウ	2000	3000 (2800)	6㎡		3000	3000 (2800)	9㎡	0.10
	5013~5014	ミカゲ	2000	3000 (2800)	6㎡		3000	3000 (2800)	9㎡	0.10
	5015~5020	ホナミセキ	2000	3000 (2800)	6㎡		3000	3000 (2800)	9㎡	0.08
	5021~5026	ハツホ	2000	3000 (2800)	6㎡		3000	3000 (2800)	9㎡	0.12
	5027~5050	ホナミ遮熱	2000	3000 (2800)	6㎡	2.5m	3000	3000 (2800)	9㎡	0.08
5051~5059	ミズホ	2000	3000 (2800)	6㎡	2.9m	3000	3000 (2800)	9㎡	0.10	
トキ (スダレ調)	5061~5063	スズネ	—	—	—	2.9m	2900	3000 (2800)	8.7㎡	0.14
フィール クリア	5101~5102	テルス	2000	2500	5㎡		3000	3000 (2800)	9㎡	0.18
	5103~5105	ラテーヌ	2000	2500	5㎡		3000	3000 (2800)	7㎡	0.25
	5106~5108	ルーエ遮光	2000	2500	5㎡		3000	3000 (2800)	7㎡	0.25
	5109~5110	クラルス	2000	3000 (2800)	6㎡		3000	3000 (2800)	9㎡	0.08
無 地	5201~5209	ミスト遮熱	2000	2500	5㎡	3.0m	3000	3000 (2800)	7.5㎡	0.23
	5210~5211	コモド遮熱	2000	2500	5㎡		3000	3000 (2800)	7.5㎡	0.24
	5212~5216	クリスプ	2000	2500	5㎡		3000	3000 (2800)	8㎡	0.22
	5217~5225	ライフ	2000	2500	5㎡	2.9m	3000	3000 (2800)	7.5㎡	0.23
	5226~5234	ピブレ	2000	2500	5㎡		3000	3000 (2800)	7.5㎡	0.23
	5235~5240	マカロンラテ	2000	2500	4.5㎡		2000	3000 (2800)	6㎡	0.26
遮 光	5301~5312	ピアット遮光	2000	2500	4.5㎡	2.9m	3000	3000 (2800)	7㎡	0.25
	5313~5324	ピブレ遮光	2000	2500	4.5㎡		2000	2500	5㎡	0.25
	5325~5328	リンネル遮光	2000	2500	5㎡		3000	3000 (2800)	7㎡	0.24
	5329~5333	セラネル遮光	2000	2500	5㎡		2000	2500	5㎡	0.24
	5334~5336	グリデ遮光	2000	2500	5㎡		3000	3000 (2800)	7㎡	0.25
	5337~5340	ヴォレ遮光	2000	2500	5㎡		3000	3000 (2800)	7.5㎡	0.23
	5341~5343	スキア遮光	2000	2500	5㎡		3000	3000 (2800)	7.5㎡	0.20
	5344~5346	ノッテ遮光	2000	2500	5㎡	2.9m	3000	3000 (2800)	7.5㎡	0.20
レース	5406~5408	ノータ遮熱	2000	3000 (2800)	6㎡		3000	3000 (2800)	9㎡	0.14
	5409~5411	ジュルネ遮熱	2000	2500	5㎡		3000	3000 (2800)	9㎡	0.17
	5412~5414	ソルベ遮熱	2000	3000 (2800)	6㎡	2.9m	3000	3000 (2800)	9㎡	0.16
	5415~5417	ラジエ遮熱	2000	3000 (2800)	6㎡		3000	3000 (2800)	9㎡	0.09
	5418~5419	シフォン	2000	3000 (2800)	6㎡		3000	3000 (2800)	9㎡	0.13
	5420~5430	エテルノ	2000	3000 (2800)	6㎡	3.0m	3000	3000 (2800)	9㎡	0.06

一  
覧  
・  
生  
地

価  
格

フ  
ィ  
ー  
ユ

ペ  
ア

ベ  
ル  
レ

ダ  
ブ  
ル

フ  
ィ  
ー  
ユ

ベ  
ル  
レ

ホ  
ー  
ム  
タ  
コ  
ス  
(  
電  
動  
)

オ  
フ  
シ  
ヨ  
ン

採  
寸  
・  
発  
注  
・  
取  
付  
け  
・  
メン  
テナ  
ンス

## 生地の重ね合わせ (ジョイント)

ベルレ ペア、ベルレ ダブル、ベルレ

[単位: mm]

- ホームタコス ベルレ ペア、ベルレ ダブル、ベルレは、幅2m<sup>\*</sup>を超える場合、製品幅の中央で生地が重ね合わせ (ジョイント) になります。  
※生地の重ね合わせ (ジョイント) の基準は生地により異なります。詳しくは下表をご覧ください。  
※生地が重ね合わせ (ジョイント) になる場合、生地によって最大高さ寸法が異なります。詳しくは価格表をご覧ください。
- ドレープ・レースいずれの場合も、「広幅対応」の生地 (※) は下表のジョイントなしの範囲においては、生地1枚での製作になります。
- ベルレ ペア、ベルレ ダブルは組み合わせレースにより製作可能寸法が異なります。
  - ホームタコス ベルレ ペア : ベルレ ペア 「ワンチェーン操作」と同サイズ対応 ▶ P.30
  - ホームタコス ベルレ ダブル : ベルレ ダブル「ワンチェーン操作」と同サイズ対応 ▶ P.42

カテゴリ	生地 No. (PS-)	生地名	製品幅		
			ジョイントなし	ジョイントあり	
				ベルレ ペア	ベルレ ダブル
トキ (和紙調)	5001~5002	扇(おうぎ)	~2000	—	—
	5003~5004	松葉(まつば)	~2000	—	—
	5005~5006	梅(うめ)	~2000	—	—
	5007~5008	ハナカゴ	~2000	—	—
	5009~5010	ハウガ	~2000	—	—
	5011~5012	セイリョウ	~2000	2005~	2005~
	5013~5014	ミカゲ	~2000	2005~	2005~
	5015~5020	ホナミセキ	~2000	2005~	2005~
	5021~5026	ハツホ	~2000	2005~	2005~
	5027~5050	ホナミ遮熱	~2500 <sup>*</sup>	2505~	2505~
5051~5059	ミズホ	~2900 <sup>*</sup>	2905~	2905~	
トキ (スダレ調)	5061~5063	スズネ	~2900	—	—
フィール クリア	5101~5102	テルス	~2000	2005~	2005~
	5103~5105	ラテーヌ	~2000	—	2005~
	5106~5108	ルーエ遮光	~2000	—	2005~
	5109~5110	クラルス	~2000	2005~	2005~

カテゴリ	生地 No. (PS-)	生地名	製品幅			
			ジョイントなし	ジョイントあり		
				ベルレ ペア	ベルレ ダブル	ベルレ
無 地	5201~5209	ミスト遮熱	~3000 <sup>*</sup>	—	2905~	
	5210~5211	コモド遮熱	~2000	—	2005~	
	5212~5216	クリスプ	~2000	2005~	2005~	
	5217~5225	ライフ	~2900 <sup>*</sup>	2905~	2905~	
	5226~5234	ビブレ	~2000	—	2005~	
	5235~5240	マカロンラテ	~2000	—	2005~	
遮 光	5301~5312	ピアット遮光	~2900 <sup>*</sup>	—	2005~	
	5313~5324	ビブレ遮光	~2000	—	2005~	
	5325~5328	リンネル遮光	~2000	—	2005~	
	5329~5333	セラシ遮光	~2000	—	2005~	
	5334~5336	グリテ遮光	~2000	—	2005~	
	5337~5340	ヴォレ遮光	~2000	—	2005~	
	5341~5343	スキア遮光	~2000	2005~	2005~	
	5344~5346	ノッテ遮光	~2900 <sup>*</sup>	2905~	2905~	
	レース	5406~5408	ノータ遮熱	~2000	2005~	2005~
		5409~5411	ジュルネ遮熱	~2000	2005~	2005~
5412~5414		ソルベ遮熱	~2900 <sup>*</sup>	2905~	2905~	
5415~5417		ラジエ遮熱	~2000	2005~	2005~	
5418~5419		シフォン	~2000	2005~	2005~	
5420~5430		エテルノ	~3000 <sup>*</sup>	—	—	

\*印は「広幅対応」生地です。



生地は幅寸法の1/2の位置で重ね合わせ (ジョイント) になります。

※写真は「ベルレ ペア」。

### ●製品中央の生地重ね合わせ (ジョイント) 部分

ドレープがジョイントの場合

ドレープ・レース両方が  
ジョイントの場合



### ●製品をたたみ上げたとき



製品中央の生地重ね合わせ (ジョイント) 部分は、生地が重なる厚みにより、たたみ上げると山なりになります。

# 構造と部品

※製品高さは、取付けブラケット上端からボトムレール下端までの寸法となります。

[単位: mm]

\*図はホームタコス フィーユ ペアの場合。

## コンセント仕様

\*図は電源コード(14)の出る位置が左側の場合(左右指定可)。

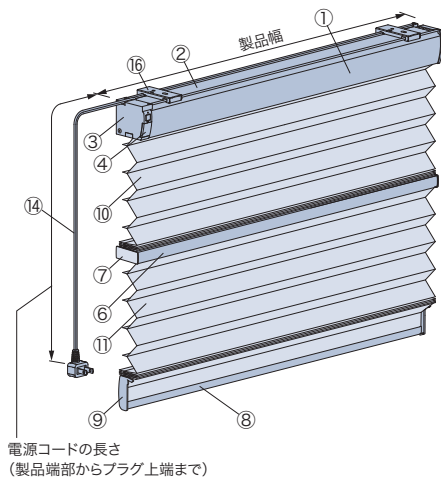

## 持出し受光部 (オプション) (19)

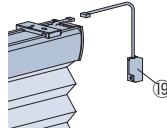

## 電源コード (14)

・コードの長さは、0.5m、1m、2m、3m、5mから選べます。ご指定がない場合は3mになります。

## バッテリー仕様

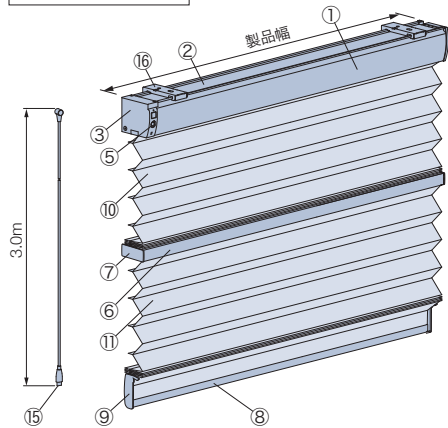

## 持出し受光部 (19)

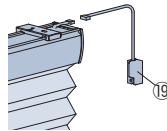

※「③赤外線リモコン操作」の場合、製品1台につき1個付属。

## 充電ケーブル (15)

・長さ3m (Type-Cのアダプター※に対応)  
※USB Power Delivery規格に対応し、DC20V出力可能な45W以上のアダプターを使用してください。上記仕様以外のアダプターを使用すると製品の充電ができません。  
・製品1台につき1本付属。

製品使用時



充電時(充電ケーブル付き)



## ACアダプター(オプション) (20)

充電ケーブル (Type-C) をコンセントに接続して製品を充電する際に使用します。

- ・USB Power Delivery規格対応
- ・DC20V出力対応
- ・45W

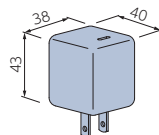

## 補助ボタン(オプション) (21)

充電コネクタに手が届きにくい場合に使用します。充電ケーブルの根元を引っ掛け、充電コネクタの接続を補助します。

- ・長さ: 0.8m、1.2m

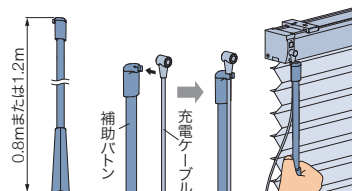

## 側面図

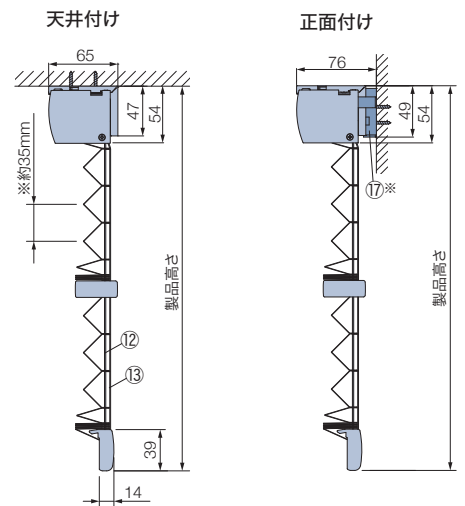

※フィーユ各製品は正面付けの場合、取付けブラケットにはブラケットスペーサー(17)が1個取付けられています。

## ワイヤークランプ (18)

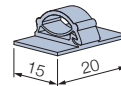

コード類を固定する部品  
\*製品1台につき、3個付属。

部品名	カラー
① ヘッドボックス	9色
② ボックスカバー	オフホワイト、ダークブラウン
③ ボックスキャップ	①と同系色
④ 受光部	ホワイト、ブラック
⑤ 充電コネクタ	
⑥ 中間レール	①と同系色
⑦ 中間レールキャップ	①と同系色
⑧ ボトムレール	①と同系色
⑨ ボトムレールキャップ	①と同系色
⑩ 上部生地	
⑪ 下部生地	
⑫ 昇降コード	上下各生地と同系色
⑬ ピッチ保持コード	
⑭ 電源コード	ホワイト、ブラック
⑮ 充電ケーブル	ブラック
⑯ 取付けブラケット	
⑰ 正面付け用ブラケットスペーサー (フィーユ製品のみ)	
⑱ ワイヤークランプ	乳白色
⑲ 持出し受光部	ホワイト、ブラック
⑳ ACアダプター(オプション)	ブラック
㉑ 補助ボタン(オプション)	マットホワイト

## 製品幅と生地幅寸法

[単位: mm]

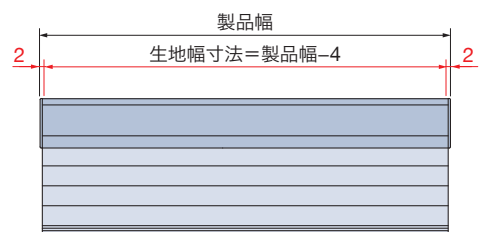

一  
製  
品  
・  
生  
地

価  
格

フ  
ィ  
ユ

ペ  
ア

ベ  
ル  
レ

ダ  
ブ  
ル

ベ  
ル  
レ

フ  
ィ  
ユ

ベ  
ル  
レ

ホ  
ー  
ム  
タ  
コ  
ス  
(  
電  
動  
)

オ  
プ  
シ  
ョ  
ン

採  
寸  
・  
発  
注  
・  
取  
付  
け  
・  
メン  
テナ  
ンス

## 構造と部品

[単位: mm]

## 取付けブラケット (16)

\*付属取付ビス: φ3.5×16 (天井付け用)、φ3.5×35 (正面付け用)

■フィユ各製品: 天井付け

■フィユ各製品: 正面付け※

■ペルレ各製品: 天井付け・正面付け共通

付属個数

製品幅	個数
~ 1500	2個
1505 ~ 2500	3個
2505 ~ 3000	4個

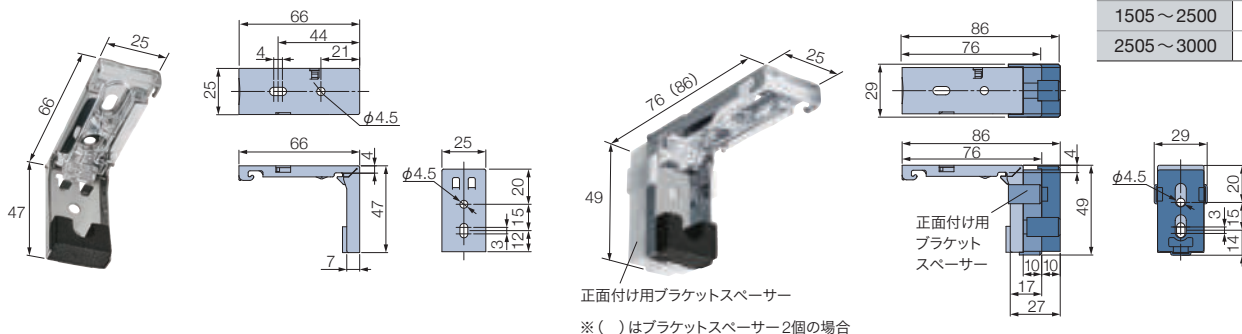

正面付け用ブラケットスペーサー

※( )はブラケットスペーサー2個の場合

※フィユ各製品は正面付けの場合、取付けブラケットにあらかじめ、正面付け用ブラケットスペーサー(10mm厚)が1個取付けられています(上図 部分)。

このブラケットを使用しても窓枠などに製品がぶつかる場合は、製品同梱の正面付け用ブラケットスペーサー(10mm厚)をさらに追加し(上図 部分)、製品を取付けてください。

## 電源コード・充電コネクタ・受光部の位置

## ■コンセント仕様

電源コードの出る位置は、左右どちらでもご指定できます。

受光部の位置は、必ず製品の左側になります。

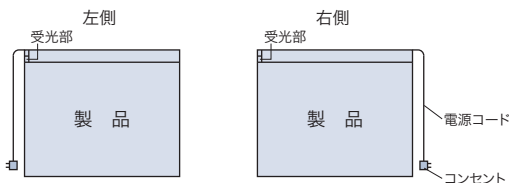

\*持出し受光部の出る位置は、必ず製品の右側になります。  
「持出し受光部延長コード」を使用することで  
持出し受光部の位置を左側にも可能です(最大9m延長可)。

## ■バッテリー仕様

充電コネクタの位置は、必ず製品の左側になります。

持出し受光部の出る位置は、必ず製品の右側になります。

※赤外線受光部はヘッドボックスに内蔵されておりませんので、持出し受光部を使用してください。

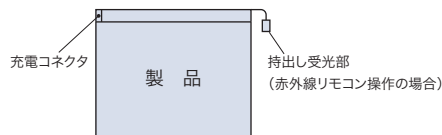

\*持出し受光部は、「持出し受光部延長コード」を使用することで  
受光部の位置を左側にも可能です(最大9m延長可)。

## オプション

## 電源分岐ジョイント

※コンセント仕様のみ対応

1つの電源(コンセント)から電源を分岐して、隣接する複数台の製品へ電源を供給できます。

最大10台まで接続可能です。製品間の距離(A)は2000mmまで対応可能です。

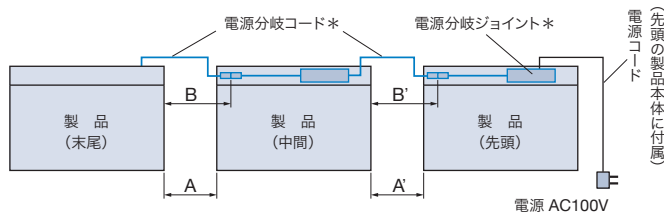

\*電源分岐ジョイントを選択すると製品本体に付属。

## ■電源分岐コードの色

ホワイト・ブラックの2色から選べます。  
ご指定がない場合は、ホワイトになります。  
※電源分岐ジョイントの色はホワイトのみ。

## ■価格: 2,500円/台

※製品本体と同時にご注文ください。  
※先頭・中間・末尾は同価格です。

電源分岐コードの長さの目安

製品間の距離(A)	電源分岐コードの長さ(B)
30mm以下	0.3m
500mm以下	0.8m
1000mm以下	1.3m
2000mm以下	2.3m

①接続するすべての製品の位置関係(先頭・中間・末尾)をご指定ください。

・製品2台を接続する場合  
「先頭1台・末尾1台」が必要です。

・製品3台以上を接続する場合  
「先頭1台・中間1~8台・末尾1台」が必要です。

②電源コードと電源分岐コードの出る位置をご指定ください。室内側から見て右側・左側を選べますが、接続する製品はすべて左右を統一してください。

③中間・末尾の製品は、左表のように製品間の距離(A)を目安に電源分岐コードの長さ(B)を0.3m、0.8m、1.3m、2.3mからご指定ください。

また、壁などの色を考慮して、電源分岐コードの色(ホワイト・ブラック)をご指定ください。

ご指定がない場合は、ホワイトになります。

※コードを取り回す場合は、製品間の距離に必要な長さを加算して、電源分岐コードの長さをご指定ください。

## 部品色

部品色は9色から選べます。ご指定がない場合は、マットホワイト [No.125] になります。\*下記の木目は実物大になります。

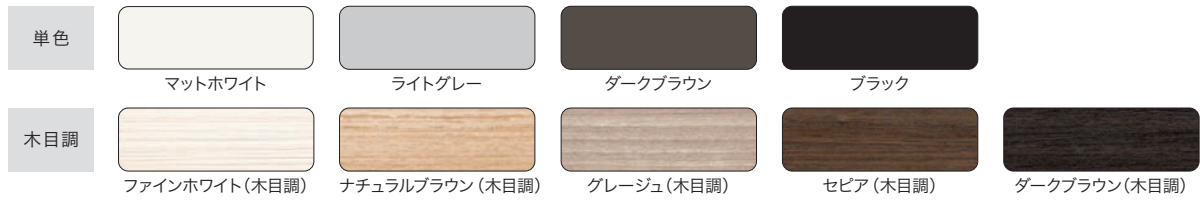

部品色(ヘッドボックス・中間レール※・ボトムレールの色)は下記から選べます。※ベアの場合  
\*昇降コードは生地※と同系色になります。※ベアは上下各生地、ダブルは前後各生地と同系色

\*下記写真はフィュー

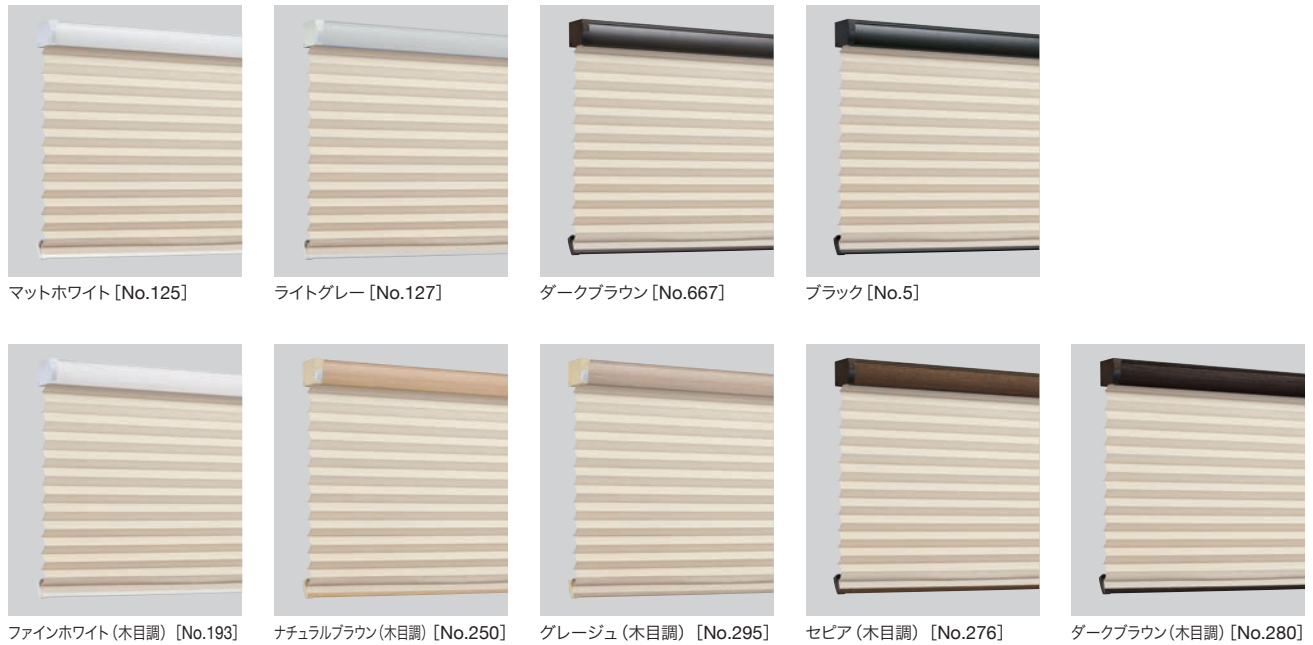

### ■電源コード



ホワイト

ブラック

電源コードの色は2色から選べます。  
ご指定がない場合は、ホワイトになります。

### ■持出し受光部



ホワイト

ブラック

持出し受光部の色は2色から選べます。  
ご指定がない場合は、ホワイトになります。

## 納まり寸法目安

※寸法は計算値のため、実際の寸法と多少異なる場合があります。目安としてご使用ください。

[単位: mm]

## 天井付け

※フィュー ペア・フィューは窓枠内に取付ける場合、ブラケット背面を窓(サッシ)から10mm以上離して取付けてください。

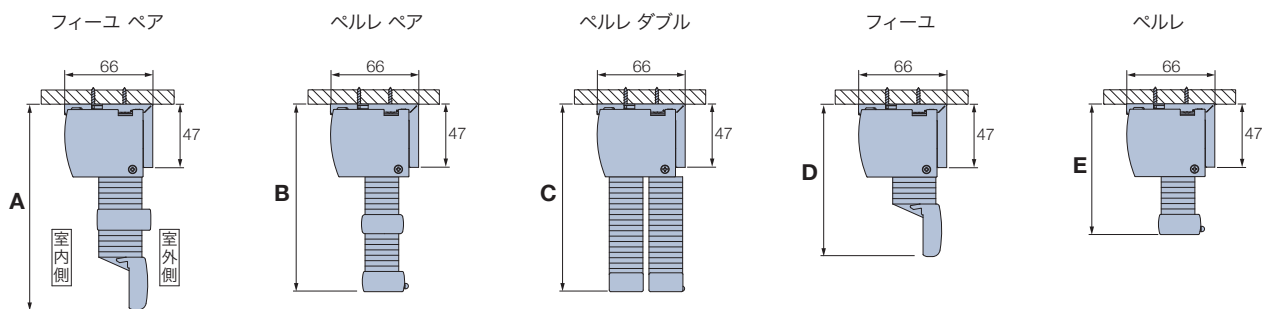

## 天井付け(カーテンボックスへの取付け)

※フィュー ペア・フィューはカーテンボックス内に取付ける場合、ブラケット背面を壁面や窓(サッシ)から10mm以上離して取付けてください。

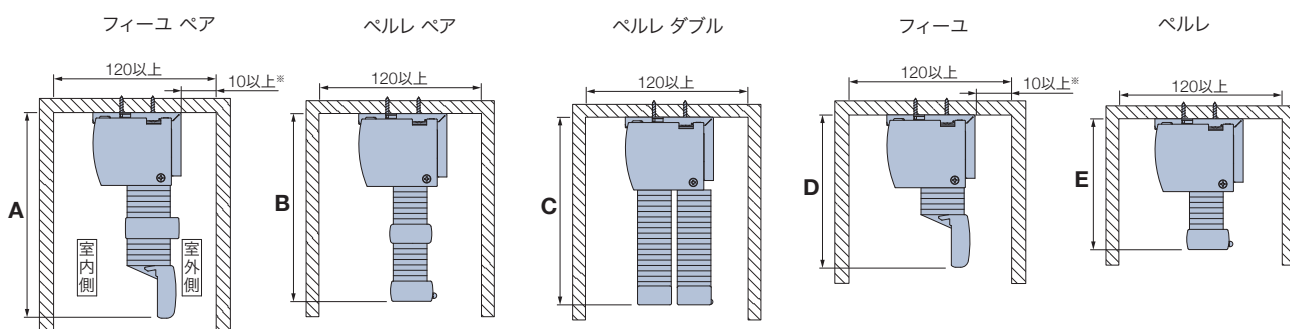

## 正面付け

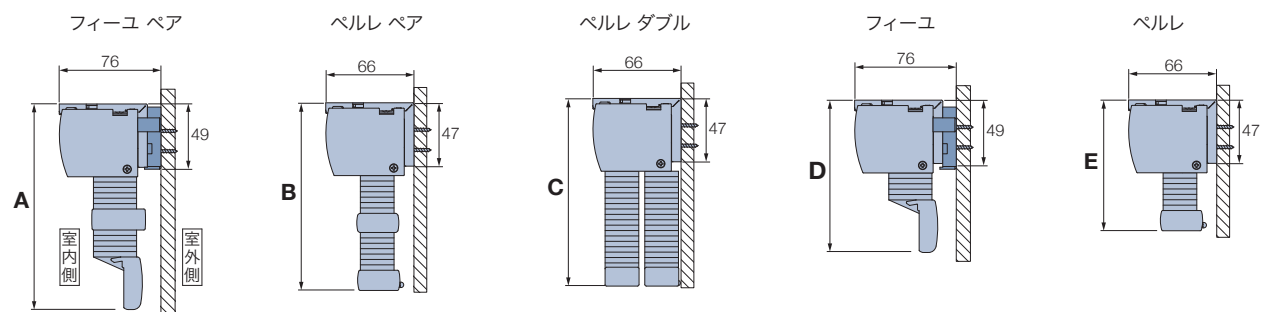

※フィュー ペア・フィューは正面付けの場合、取付けブラケットにはブラケットスペーサーが1個取付けられています。

## たたみ込み寸法目安

※生地をすべてたたみ上げた時の、取付けブラケット上端からボトムレール下端までの寸法です。



## 納まり寸法計算ツール



生地のたたみ込み寸法を簡単に確認できます。

※ベルレ製品は、生地の種類・製品幅により、生地は幅寸法の1/2の位置で重ね合わせ(ジョイント)になります。この場合は、上記寸法よりも10~80mm大きくなります。詳しくは「納まり寸法計算ツール」にてご確認ください。

## 〈参考〉納まり寸法例

ドレープ生地: ピアット遮光 (PS-5301~5312)

レース生地: エテルノ (PS-5420~5430)

製品幅: ~2000mmの場合

製品高さ	A	B	C	D	E
500	163	139	102	127	106
1000	184	159	115	140	119
1500	205	178	128	154	132
2000	225	198	141	167	144
2500	248	219	155	182	158
3000	—	239	167	—	171



# 価格

※表示価格は消費税を含まないメーカー希望小売価格(本体価格)です。 [単位: 円 (税別)]

100～105ページの「操作方法の種類」をご確認のうえ、算出してください。

価格表に掲載している製品本体価格とは別に物流諸経費を申し受けます。

「④スイッチ操作」については、詳しい打合せが必要になりますので、最寄りの弊社支店・営業所へお問い合わせください。

## ホームタコス フィューペア / ペルレペア / ペルレダブル



## ホームタコス フィュー / ペルレ



\*赤で囲んだ部分は必ず必要となります。

- ※1 製品本体価格は、各製品(ワンチェーン操作またはチェーン操作)の価格表をご覧ください。
- ※2 リモコン・スイッチ価格は製品本体価格には含まれませんので、必要な操作のリモコン・スイッチ価格を加算してください。  
「①スマホ操作」の場合も、リモコンを手配してください(RFリモコンを推奨)。故障の際の動作確認などに必要となります。  
スマート家電リモコン(赤外線家電リモコン)を併用する場合は、赤外線リモコンを手配してください。故障の際の動作確認などに必要となります。
- ※3 製品8台につき、IoTアダプタ1個必要です。IoTアダプタ価格は製品本体価格には含まれませんので、必要な個数分価格を加算してください。
- ※4 持出し受光部は、バッテリー仕様「③赤外線リモコン操作」の場合は製品1台につき1個付属します。  
コンセント仕様「③赤外線リモコン操作」で、製品本体の受光部がカーテンボックスなどで隠れてしまう場合は、別途手配が必要になるので価格を加算してください。  
バッテリー仕様「①スマホ操作」「②RFリモコン操作」で赤外線リモコンを使用する場合は、別途手配が必要になるので価格を加算してください。
- ※5 オプション・その他部品が必要な場合は、下表から選んで価格を加算してください。

### リモコン (P.102)

※製品本体には含まれません。

RFリモコン(ホワイト・ブラック)	15,000円/個	リモコンホルダーは付属していません。
赤外線リモコン(ホワイト・ブラック)	5,000円/個	
リモコンホルダー(ホワイト・ブラック)	500円/個	リモコンを壁に設置する場合に使用。

### スイッチ (P.104)

シングルスイッチ	15,800円/個	モジュラ変換ケーブル付き。
複数ゾーンスイッチ	77,300円/個	
マルチスイッチ	110,300円/個	

### IoTアダプタ (P.101)

IoTアダプタ(ホワイト・ブラック)	49,000円/個	「①スマホ操作」の場合、別途手配が必要です。 製品8台につき、1個必要です(製品からIoTアダプタまで20m以内)。
--------------------	-----------	---

### 持出し受光部 (P.103)

持出し受光部(コード長0.5m)	3,000円/個	コンセント仕様「③赤外線リモコン操作」で、製品本体の受光部がカーテンボックスなどで隠れてしまう場合、別途手配が必要です(ホワイト・ブラック)。 ※バッテリー仕様「③赤外線リモコン操作」の場合、製品1台につき1個付属。 ※バッテリー仕様「①スマホ操作」「②RFリモコン操作」の場合は別途手配が必要です。
持出し受光部延長コード(1m)	1,800円/本	持出し受光部(0.5mコード付き)と製品本体の間を延長する場合に使用(ホワイト・ブラック)。 ※最大9m延長できます。
持出し受光部延長コード(3m)	2,670円/本	

### オプション

※下記以外については、オプションページをご覧ください。

コンセント仕様	電源分岐ジョイント (P.110)	2,500円/台	製品どうしを電源分岐コードで接続し、コンセント(電源)を1つにまとめることができる仕様(ホワイト・ブラック)。
バッテリー仕様	ACアダプター (P.109)	7,500円/個	充電ケーブル(Type-C)をコンセントに接続して製品を充電する際に必要(ブラック)。
	補助ボタン(0.8m) (P.109)	2,500円/本	充電コネクタに手が届きにくい場合に使用(マットホワイト)。
	補助ボタン(1.2m) (P.109)		

### その他部品

ワイヤークランプ (P.109)	90円/個	コード類を固定する補助部品(乳白色)。製品1台につき3個付属しています。
------------------	-------	--------------------------------------

製品・生地

価格

フィュー

ペア

ペルレ

ダブル

フィュー

ペルレ

ホームタコス(電動)

オプション

採寸・発注・取付け・メンテナンス

# オプション

## オプション対応製品一覧

製品 オプション	ベア						ダブル	フィュー			ベルレ			ホームタコス (電動)					備考		
	フィューベア			ベルレベア			ベルレダブル	フィュー			ベルレ			フィューベア	ベルレベア	ベルレダブル	フィュー	ベルレ			
	ワンチェーン操作	コード操作	ハンドル操作	ワンチェーン操作	コード操作	ハンドル操作	ワンチェーン操作	チェーン操作	コード操作	ハンドル操作	チェーン操作	コード操作	ハンドル操作	ワンチェーン操作	コード操作	ハンドル操作	ワンチェーン操作	コード操作		ハンドル操作	
上部生地RDS (減速降下機能) あり (P.115)	—	●	—	—	—	—	—	—	—	—	—	—	—	—	—	—	—	—	—	「フィューベア (コード操作)」のみ対応。	
中間リミットストッパー (P.115)	●	—	—	—	—	—	—	—	—	—	—	—	—	—	—	—	—	—	—	「フィューベア (ワンチェーン操作)」のみ対応。	
マルチチェーンハンガー <small>チャイルドセーフタイ</small> (P.116)	●	—	—	●	—	—	●	●	—	—	●	—	—	—	—	—	—	—	—	ワンチェーン操作、チェーン操作のみ対応。	
セーフティイコライザー <small>チャイルドセーフタイ</small> (P.117)	—	●	—	—	●	—	—	●	—	—	●	—	—	—	—	—	—	—	—	コード操作のみ対応。	
補助ボール (P.117)	—	—	●	—	—	●	—	—	—	●	—	—	●	—	—	—	—	—	—	ハンドル操作のみ対応。	
レールピス (P.117)	—	—	—	—	●	—	—	—	—	—	●	●	—	—	—	—	—	—	—		
ボトムクッション (P.118)	●	●	●	●	●	●	●	●	●	●	●	●	●	●	●	●	●	●	●	●	
ブラケットスペーサー (P.118)	—	●	—	●	●	●	●	—	●	—	●	●	●	—	●	●	—	●			

## 上部生地RDS (減速降下機能) あり

フィュー ペア (コード操作) に、製品全体の昇降だけでなく、上下生地の切替え (中間レールの昇降) にもRDS (減速降下機能) を搭載した仕様です。窓が複数ある場合も、手早く操作できます。

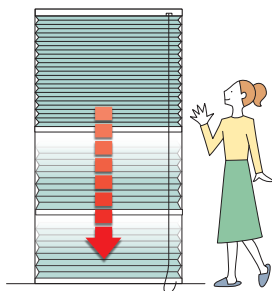

### 製作可能寸法

[単位: mm]

操作方法	コード操作
製品幅	450~2000
製品高さ	300~2500
最大面積	4m <sup>2</sup>

※生地によって製作可能寸法が異なります。詳しくは価格ページをご覧ください。

### 対応製品

※コード操作のみ。

フィュー ペア

※製品本体と同時にご注文ください。

### 価格

※表示価格は消費税を含まないメーカー希望小売価格 (本体価格) です。

2,000円/台

## 中間リミットストッパー

フィュー ペア (ワンチェーン操作) で、上部生地を降ろす位置を常に一定にできます。操作するたびに上部生地の高さを調節する手間がかからないため、複数の製品の中間レールの高さを揃えたいときに便利です。



### 製作可能寸法

[単位: mm]

操作方法	ワンチェーン操作
製品幅	700~2000
製品高さ	300~3000
最大面積	6m <sup>2</sup>

※生地によって製作可能寸法が異なります。詳しくは価格ページをご覧ください。

### 対応製品

※ワンチェーン操作のみ。

フィュー ペア

※製品本体と同時にご注文ください。

### 価格

※表示価格は消費税を含まないメーカー希望小売価格 (本体価格) です。

1,400円/台

## 設定・解除方法



ヘッドボックス下面 (反操作部側) のリミットレバーをスライドして設定・解除を行います。

### ■ 設定方法

- ① 製品を取付けた状態で、下部生地 (ボトムレール) を下まで降ろします。
- ② 上部生地 (中間レール) を止めたい位置まで降ろします。
- ③ ②の位置で、ヘッドボックスにあるリミットレバーを、操作部の方向にスライドさせます。

### ■ 解除方法

- ① 製品を取付けた状態で、下部生地 (ボトムレール) を下まで降ろします。
- ② 上部生地 (中間レール) を設定した位置まで降ろします。
- ③ ヘッドボックスにあるリミットレバーを、操作部と反対方向にスライドさせます。

# マルチチェーンハンガー

お子さまの手が届かない高さに操作チェーンを束ねることができます。  
 付属のフックを壁に固定し、マルチチェーンハンガーを掛けることで、壁に掛けたまま操作ができます。  
 お子さまのいるご家庭での使用にも安心です。

チャイルド  
セーフティ

動画はこちら ▶



## 操作チェーンを束ねる場合



## 壁面に掛ける場合



ループ部分の広がりを抑えて、見た目もすっきり。

### 装着前



### 装着後



カラー：クリアー  
 付属部品：フック

(お願い) 安全対策部品をご使用になっても、事故が完全に回避されるわけではありません。コードやチェーンの危険性を十分に認識した上でご使用をお願いします。  
 「マルチチェーンハンガー」は、お子さまの手が届かない高さに操作チェーンを束ねることで、チャイルドセーフティが有効になります。

## 操作チェーンを束ねたとき

お子さまの手が届かない高さに操作チェーンを束ねられます。

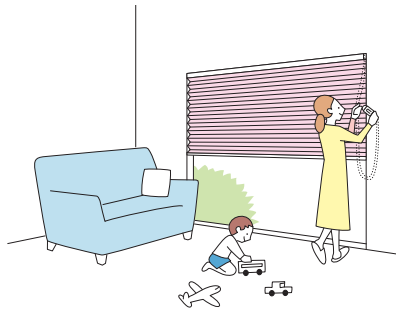

## 壁面に掛けたとき

壁に掛けたまま操作が行えます。  
 操作チェーンを窓枠の横に移動させるので、製品の意匠性が向上します。

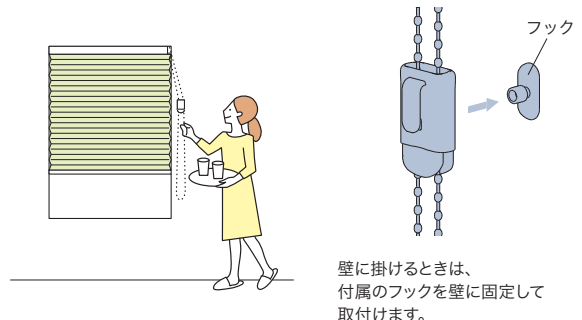

壁に掛けるときは、付属のフックを壁に固定して取付けます。

## 対応製品

※ワンチェーン操作、チェーン操作のみ。

フィューペア

ペルレ ペア

ペルレ ダブル

フィュー

ペルレ

\*後付けも可能です。

※ペルレ (チェーン操作) は製品本体と同時にご注文ください。

後付けする場合は、操作チェーンごと交換になりますので、最寄りの弊社支店・営業所へお問い合わせください。

## 価格

※表示価格は消費税を含まない  
 メーカー希望小売価格(本体価格)です。

[単位: mm]

1,000円/個

### マルチチェーンハンガー

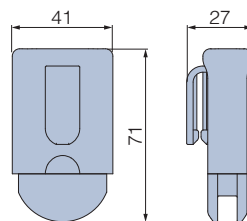

### フック (壁付けの際に使用)

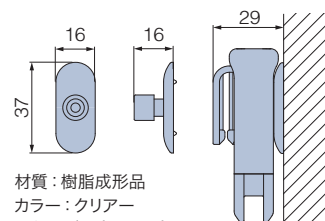

材質：樹脂成形品  
 カラー：クリアー  
 取付けビス(φ3×25)  
 1本付属

※フックを壁付けする際は、取扱説明書で取付条件をご確認ください。

## セーフティーイコライザー



カラー：クリアー

小さなお子さまがいる場合など、イコライザーより上部の昇降コードに体が引っ掛かっても、6kg（社内基準）の力が掛かると、イコライザーが分離する安全対策を施した部品です。

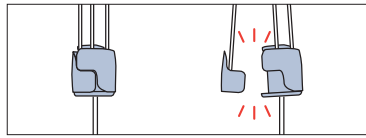

チャイルド  
セーフティ

（お願い）安全対策部品をご使用になっても、事故が完全に回避されるわけではありません。コードやチェーンの危険性を十分に認識した上でご使用をお願いします。

### 対応製品 ※コード操作のみ。

フィューペア

ペルレペア

フィュー

ペルレ

\*後付けも可能です。

### 価格

※表示価格は消費税を含まない  
メーカー希望小売価格（本体価格）です。

**フィュー ペア・フィュー：加算価格なし**

**ペルレ ペア・ペルレ：500円/個**

※フィュー ペア、ペルレ ペアの場合、2個必要です。

## 補助ポール

ハンドルに手が届きにくい場合に使用します。高い位置に取付けた製品の操作も簡単です。

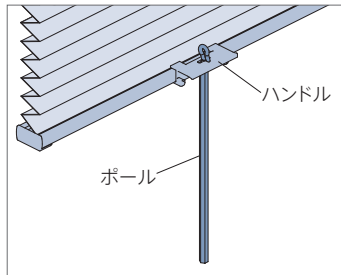

製品を降ろしたあと、ポールはハンドルにセットできます。

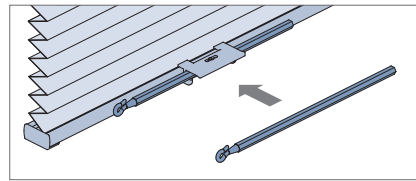

材質：樹脂成形品  
カラー：クリアー  
長さ：260mm

### 対応製品 ※ハンドル操作のみ。

フィューペア

ペルレペア

フィュー

ペルレ

### 価格

※表示価格は消費税を含まない  
メーカー希望小売価格（本体価格）です。

**600円/本**

※製品幅1300mm以上で使用する場合、2本必要です。

## レールビス

カーテンレールに取付ける場合に使用します。



### 対応製品 ※チェーン操作・コード操作のみ。

ペルレペア

ペルレ

### 価格

※表示価格は消費税を含まないメーカー希望小売価格（本体価格）です。

**60円/個**

※製品本体と同時にご指定の場合、加算価格なし。

## ボトムクッション

製品降下時に、ボトムレールと窓枠や床面との接触音を軽減します。



材質：樹脂成形品(厚み:2mm)  
カラー：クリアー

### 対応製品

フィューペア	ペルレペア	ペルレダブル
フィュー	ペルレ	ホームタコス(電動)

※製品本体と同時にご注文ください。

### 価格

※表示価格は消費税を含まないメーカー希望小売価格(本体価格)です。

**400円 / (入数6個)**

※製品の種類・製品幅によって、貼付個数が異なります。

### 貼付け位置

ボトムクッションは、ボトムレール底面の下図の位置に貼付けてください。

\*図中の●○は「ボトムクッション」を示します。

※製品幅1500mm以上の場合、製品の中央部(○)にも貼付けてください。

#### ■フィューペア・フィューの場合

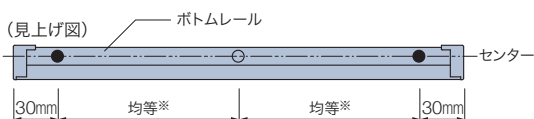

#### ■ペルレペア・ペルレの場合

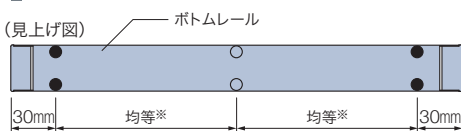

#### ■ペルレダブルの場合

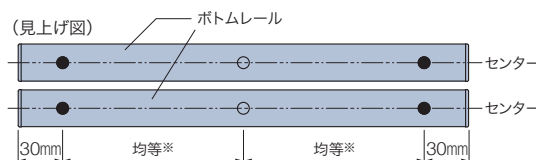

## ブラケットスペーサー



窓枠上部の壁面に取付ける場合に、壁面と額縁の段差を解消するために使用します。厚みは12mm・20mmの2種類があり、重ねて使用することもできます。重ねた場合の重なりしろは、3mmになります。

### 対応製品

フィューペア	ペルレペア	ペルレダブル
フィュー	ペルレ	ホームタコス ペルレペア
ホームタコス ペルレダブル	ホームタコス ペルレ	

### 価格

※表示価格は消費税を含まないメーカー希望小売価格(本体価格)です。

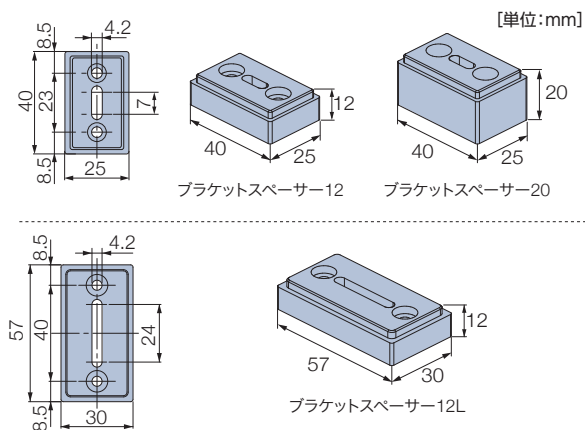

種類	価格	対応製品(操作)
ブラケットスペーサー12 (入数1個) 付属品:ビス4×50 3本	1個 250円 1箱 2,500円	・フィューペア(コード操作) ・ペルレペア(コード操作)
ブラケットスペーサー20 (入数1個) 付属品:ビス4×60 3本	1個 270円 1箱 2,700円	・フィュー(コード操作) ・ペルレ (チェーン操作・コード操作)
ブラケットスペーサー12L (入数1個) 付属品:ビス4×50 4本	1個 290円 1箱 2,900円	・ペルレペア (ワンチェーン操作・ハンドル操作) ・ペルレダブル(ワンチェーン操作) ・ペルレ(ハンドル操作) ・ホームタコス 各製品

\*1箱10個入り。

(一覧  
製品・生地)

価  
格

フ  
ィ  
ー  
ユ

ペ  
ア

ペ  
ル  
レ

ダ  
ブ  
ル

フ  
ィ  
ー  
ユ

ペ  
ル  
レ

ホ  
ー  
ム  
タ  
タ  
コ  
ス  
(  
電  
動  
)

オ  
フ  
シ  
ヨ  
ン

採  
寸  
・  
発  
注  
・  
取  
付  
け  
・  
メ  
ン  
テ  
ナ  
ン  
ス

# サイズの測り方

取扱説明書をご確認ください。



## サイズを測る前の注意点について

1. 窓枠内に取付けるとき(天井付け)は、窓枠のゆがみに注意してください。

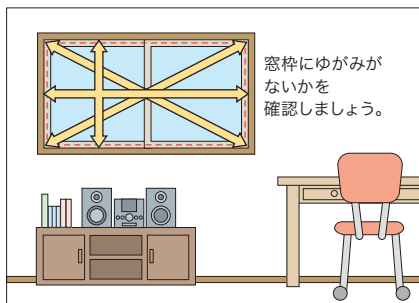

2. 窓枠を覆うとき(正面付け)は、製品のまわりにある障害物等に注意してください。

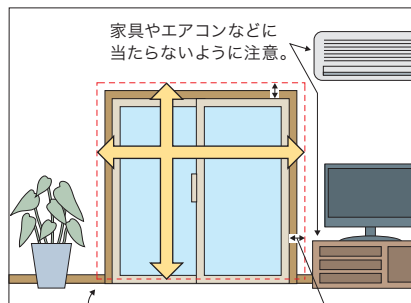

製品が床までくる場合は、床に当たらないように10mm以上製品高さを小さく。  
窓枠より50~100mm程度製品幅を大きく。

ゆがみのある窓枠へ製品を取付ける場合、ゆがみに合わせた製作寸法になっていないと、製品が窓枠に干渉し製品の昇降動作に不具合が生じる恐れがあります。製品の発注寸法を決める前に、窓枠のゆがみの有無を確認することをおすすめします。

### 主な窓枠のゆがみについて

窓枠のゆがみを考慮しない製作寸法にしたとき			
窓枠のゆがみに合わせた製作寸法にしたとき			

特に窓サイズが大きいときは、窓枠のゆがみに対してより注意が必要になります。

### 窓枠のゆがみを確認する方法

窓枠のゆがみの有無は、以下の手順で確認することができます。

① 取付ける窓枠の内側寸法(右図の幅①~対角③)を測ります。

- ・幅③の測り方 : 高さ④または高さ⑤の真ん中(1/2)の位置に印をつけて、その位置から寸法を測ってください。
- ・高さ⑥の測り方 : 幅①または幅②の真ん中(1/2)の位置で寸法を測ってください。

② ①で測った寸法から窓枠のゆがみの有無を確認します。

「幅①~③」「高さ④~⑥」「対角⑦~⑧」それぞれで寸法の誤差がないことを確認してください。

特に「対角⑦~⑧」で寸法の誤差がある場合は、ゆがみに合わせた製作寸法にしないと、製品の動作に不具合が生じる恐れがあります。

最寄りの販売店等にご相談ください。

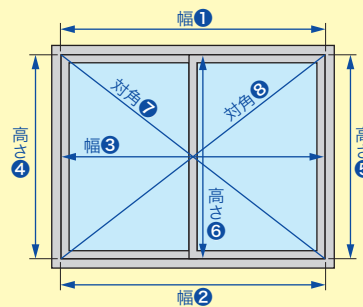



対象製品

- フィーユベア
- ベルレベア
- ベルレダブル
- フィーユ
- ベルレ
- ホームタコス(電動)

製品幅は5mm単位で製作できるので、窓枠内への取付けの際にサッシ枠がスリムでも、製品のすき間が少なく光漏れを軽減できます。サイズの測り方は以下の手順をご確認ください。

\*製品幅は5mm単位、製品高さは10mm単位での製作になります。

■ 窓枠内に取付ける場合 (天井付け) ※幅①：製品本体の取付け面

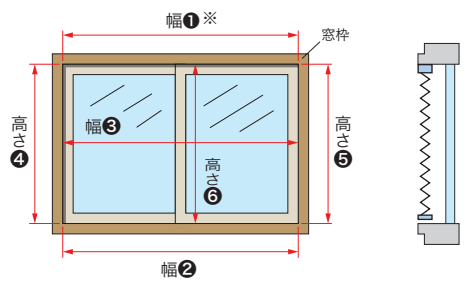

- ・幅は窓枠の上部(幅①)、下部(幅②)、中央部(幅③)の3カ所の内側を測定し、最も小さい寸法から10mm以上※1引いてください。
- ・高さは窓枠の左部(高さ④)、右部(高さ⑤)、中央部(高さ⑥)の3カ所の内側を測定し、最も小さい寸法から10mm以上引いてください。

※1 窓枠内に取付ける(天井付け)場合、製品の製作寸法幅が5mm単位であっても、窓枠からの引き寸法は5mmではありません。生地やコード類が窓枠に干渉しないよう、幅は窓枠の内側寸法から10mm以上引いてください。

※2 製品が床までくる場合は、床に当たらないよう、高さは床面までの寸法から10mm以上引いてください。

■ 窓枠を覆う場合 (正面付け)

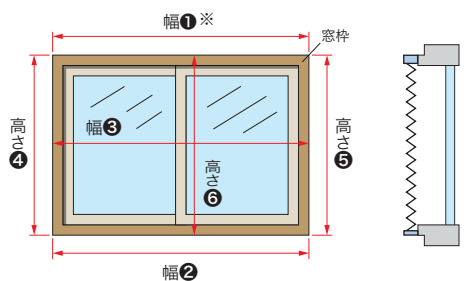

- ・幅、高さとも窓枠(幅①~③、高さ④~⑥)の外側を測定し、最も大きい寸法以上を製品サイズとしてご指定ください。※2
- ・窓枠上部の壁面にブラケットを取付ける場合、窓枠の厚みによっては製品と額縁がぶつかることがあります。その際はオプションの「ブラケットスペーサー」をご使用ください。詳しくは118ページをご覧ください。

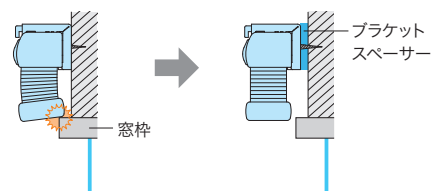

カーテンレールに取付ける場合 ※ベルレ(コード操作・チェーン操作)、ベルレベア(コード操作)のみに対応。

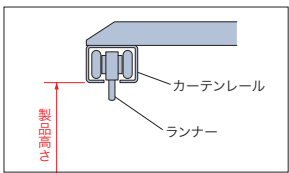

カーテンレールに「レールビス」を使用して製品を取付けます。製品高さはカーテンレールの下端から測ってください。※カーテンレールがぐらつくと製品の昇降操作がしにくい場合がありますのでご注意ください。

\*製品をご注文の際に「レールビス付き」とご指定ください。製品本体と同時にご注文いただく場合は、レールビスをサービスいたします。※レールビスのみでのご注文の場合は、オプション価格として別途料金(60円/1個)になります。

高さ調整機能について

取付け後に、製品高さをフィーユは最大約10mm、ベルレは最大約15mm短く調整できる「高さ調整機能」がついています。製品を取付けたままで簡単に行えるので便利。窓枠や床面にぴったりと納めることができ、ボトムレールの不快な接触音も解消できます。

マイナスドライバー(精密ドライバー)やコインでネジを回せば、高さを縮めることができます。※ご注文の製品高さよりも長くすることはできません。

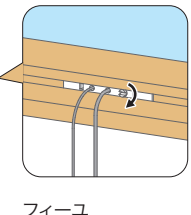

フィーユ

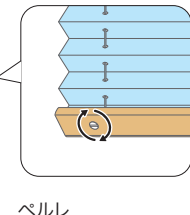

ベルレ

# 発注方法

## 注意

製品や生地によって、対応や指定が必要な項目が異なります。  
必ず、各製品仕様ページ・サイズの測り方をご確認ください。

フィュー/ペルレ	.....	P.123
ホームタコス フィュー ペア	.....	P.124
ホームタコス ペルレ ペア/ダブル	.....	P.124
ホームタコス フィュー/ペルレ	.....	P.125

## 1 製品名をご指定ください。

- フィュー ペア  
 ペルレ ペア  
 ペルレ ダブル

## 2 生地No.をご指定ください。

上部/室内側(手前) 生地No. .... (生地名) ..... (色名) ..... )  
 下部/室外側(奥) 生地No. .... (生地名) ..... (色名) ..... )

## 3 部品色をご指定ください。

※ご指定がない場合は、マットホワイトになります。

- マットホワイト       ライトグレー       ダークブラウン       ブラック  
 ファインホワイト(木目調)       ナチュラルブラウン(木目調)       グレージュ(木目調)  
 セピア(木目調)       ダークブラウン(木目調)

## 4 操作方法と操作位置をご指定ください。

- ワンチェーン操作       コード操作       ハンドル操作  
 操作位置:  右    左      操作位置:  右    左  
 ※全体昇降用操作コードの位置

## 5 製品の取付け方法をご指定ください。

- 天井付け       正面付け

## 6 製品サイズをご指定ください。

製品幅(5mm単位) ..... mm      製品高さ(10mm単位) ..... mm

操作チェーンや操作コードの長さは製品高さによって決まっていますが、指定することもできます。

操作チェーン・操作コード長さ(10mm単位) ..... mm

## 7 製品台数をご指定ください。

..... 台

## 8 オプションをご注文の場合はご指定ください。 \*製品・操作方法により対応が異なります。114ページをご確認ください。

### 設置する場所に対応

- 上部生地RDS(減速降下機能)あり(対象:フィューペア)  
 中間リミットストッパー(対象:フィューペア)  
 補助ポール  
 レールビス(対象:ペルレ ペア)  
 ボトムクッション  
 ブラケットスペーサー

### 安全性に配慮した

- マルチチェーンハンガー  
 セーフティーイコライザー

1 製品名をご指定ください。

- フィーユ
- ベルレ

2 生地No.をご指定ください。

生地No. \_\_\_\_\_ (生地名) \_\_\_\_\_ (色名) \_\_\_\_\_ )

3 部品色をご指定ください。

※ご指定がない場合は、マットホワイトになります。

- マットホワイト       ライトグレー       ダークブラウン       ブラック
- ファインホワイト (木目調)       ナチュラルブラウン (木目調)       グレージュ (木目調)
- セピア (木目調)       ダークブラウン (木目調)

4 操作方法と操作位置をご指定ください。

- チェーン操作                                       コード操作                                       ハンドル操作
- 操作位置： 右    左                                      操作位置： 右    左

5 製品の取付け方法をご指定ください。

- 天井付け       正面付け

6 製品サイズをご指定ください。

製品幅 (5mm単位) \_\_\_\_\_ mm      製品高さ (10mm単位) \_\_\_\_\_ mm

操作チェーンや操作コードの長さは製品高さによって決まっていますが、指定することもできます。

操作チェーン・操作コード長さ (10mm単位) \_\_\_\_\_ mm

7 製品台数をご指定ください。

\_\_\_\_\_ 台

8 オプションをご注文の場合はご指定ください。 \*製品・操作方法により対応が異なります。114ページをご確認ください。

**設置する場所に対応**

- 補助ポール
- レールビス (対象：ベルレ)
- ボトムクッション
- ブラケットスペーサー

**安全性に配慮した**

- マルチチェーンハンガー
- セーフティーイコライザー

# 発注方法

1 製品名をご指定ください。

ホームタコス フィーユ ペア       ホームタコス ベルレ ペア       ホームタコス ベルレ ダブル

2 生地No.をご指定ください。

上部／室内側(手前) 生地No. \_\_\_\_\_ (生地名) \_\_\_\_\_ (色名 \_\_\_\_\_ )  
下部／室外側(奥) 生地No. \_\_\_\_\_ (生地名) \_\_\_\_\_ (色名 \_\_\_\_\_ )

3 部品色をご指定ください。

※ご指定がない場合は、マットホワイトになります。

マットホワイト       ライトグレー       ダークブラウン       ブラック  
 ファインホワイト(木目調)       ナチュラルブラウン(木目調)       グレージュ(木目調)  
 セピア(木目調)       ダークブラウン(木目調)

4 電源仕様をご指定ください。

コンセント仕様       バッテリー仕様

5 操作方法の種類をご指定ください。

①スマホ操作       ②RFリモコン操作       ③赤外線リモコン操作

「④スイッチ操作」については  
詳しい打合せが必要になりますので、  
最寄りの弊社支店・営業所へお問い合わせください。

6 IoTアダプタ・リモコンの必要数量をご指定ください。

IoTアダプタ(ホワイト) \_\_\_\_\_ 個       赤外線リモコン(ホワイト) \_\_\_\_\_ 個  
 IoTアダプタ(ブラック) \_\_\_\_\_ 個       赤外線リモコン(ブラック) \_\_\_\_\_ 個  
 RFリモコン(ホワイト) \_\_\_\_\_ 個       リモコンホルダー(ホワイト) \_\_\_\_\_ 個  
 RFリモコン(ブラック) \_\_\_\_\_ 個       リモコンホルダー(ブラック) \_\_\_\_\_ 個

※「①スマホ操作」の場合も、  
故障の際の動作確認などに必要なため、  
必ず弊社のリモコン(RFリモコン推奨)を  
併用してください。

7 コンセント仕様の場合は、電源コードの出る位置・長さ・色をご指定ください。

●電源コードの出る位置： 右    左      ●電源コードの長さ：\_\_\_\_\_ m      ●電源コードの色： ホワイト    ブラック

8 コンセント仕様(電源分岐ジョイント<オプション>)の場合はご指定ください。

電源分岐ジョイント 先頭       電源分岐ジョイント 中間       電源分岐ジョイント 末尾

<中間または末尾の場合>

●電源分岐コードの出る位置： 右    左      ●電源分岐コードの長さ：\_\_\_\_\_ m      ●電源分岐コードの色： ホワイト    ブラック

9 製品の取付け方法をご指定ください。

天井付け       正面付け

10 製品サイズをご指定ください。

製品幅(5mm単位) \_\_\_\_\_ mm      製品高さ(10mm単位) \_\_\_\_\_ mm

11 製品台数をご指定ください。

\_\_\_\_\_ 台

12 その他部品が必要な場合はご指定ください。

持出し受光部(ホワイト) \_\_\_\_\_ 個       持出し受光部延長コード(ホワイト) 1m x \_\_\_\_\_ 本      3m x \_\_\_\_\_ 本  
 持出し受光部(ブラック) \_\_\_\_\_ 個       持出し受光部延長コード(ブラック) 1m x \_\_\_\_\_ 本      3m x \_\_\_\_\_ 本  
※最大で9mまで延長できます。  
 ACアダプター \_\_\_\_\_ 個  
 補助ボタン 0.8m x \_\_\_\_\_ 本      1.2m x \_\_\_\_\_ 本  
 ワイヤークランプ \_\_\_\_\_ 個 ※製品1台につき3個付属しています。

13 オプションをご注文の場合はご指定ください。 \*製品・操作方法により対応が異なります。114ページをご確認ください。

設置する場所に対応

ボトムクッション  
 ブラケットスペーサー(対象:ベルレ ペア・ベルレ ダブル)

1 製品名をご指定ください。

- ホームタコス フィーユ  ホームタコス ベルレ

2 生地No.をご指定ください。

生地No. \_\_\_\_\_ (生地名) \_\_\_\_\_ (色名 \_\_\_\_\_)

3 部品色をご指定ください。

※ご指定がない場合は、マットホワイトになります。

- マットホワイト  ライトグレー  ダークブラウン  ブラック  
 ファインホワイト(木目調)  ナチュラルブラウン(木目調)  グレージュ(木目調)  
 セピア(木目調)  ダークブラウン(木目調)

4 電源仕様をご指定ください。

- コンセント仕様  バッテリー仕様

5 操作方法の種類をご指定ください。

- ①スマホ操作  ②RFリモコン操作  ③赤外線リモコン操作

「④スイッチ操作」については  
 詳しい打合せが必要になりますので、  
 最寄りの弊社支店・営業所へお問い合わせください。

6 IoTアダプタ・リモコンの必要数量をご指定ください。

- |  |   |
|--|---|
| <input type="checkbox"/> IoTアダプタ(ホワイト) _____ 個 | <input type="checkbox"/> 赤外線リモコン(ホワイト) _____ 個  |
| <input type="checkbox"/> IoTアダプタ(ブラック) _____ 個 | <input type="checkbox"/> 赤外線リモコン(ブラック) _____ 個  |
| <input type="checkbox"/> RFリモコン(ホワイト) _____ 個  | <input type="checkbox"/> リモコンホルダー(ホワイト) _____ 個 |
| <input type="checkbox"/> RFリモコン(ブラック) _____ 個  | <input type="checkbox"/> リモコンホルダー(ブラック) _____ 個 |

※「①スマホ操作」の場合も、  
 故障の際の動作確認などに必要なため、  
 必ず弊社のリモコン(RFリモコン推奨)を  
 併用してください。

7 コンセント仕様の場合、電源コードの出る位置・長さ・色をご指定ください。

- 電源コードの出る位置： 右  左 ●電源コードの長さ：\_\_\_\_\_m ●電源コードの色： ホワイト  ブラック

8 コンセント仕様(電源分岐ジョイント<オプション>)の場合はご指定ください。

- 電源分岐ジョイント 先端  電源分岐ジョイント 中間  電源分岐ジョイント 末尾

<中間または末尾の場合>

- 電源分岐コードの出る位置： 右  左 ●電源分岐コードの長さ：\_\_\_\_\_m ●電源分岐コードの色： ホワイト  ブラック

9 製品の取付け方法をご指定ください。

- 天井付け  正面付け

10 製品サイズをご指定ください。

製品幅(5mm単位) \_\_\_\_\_ mm 製品高さ(10mm単位) \_\_\_\_\_ mm

11 製品台数をご指定ください。

\_\_\_\_\_ 台

12 その他部品が必要な場合はご指定ください。

- |   |  |
|---|--|
| <input type="checkbox"/> 持出し受光部(ホワイト) _____ 個 | <input type="checkbox"/> 持出し受光部延長コード(ホワイト) 1m × _____ 本 3m × _____ 本 |
| <input type="checkbox"/> 持出し受光部(ブラック) _____ 個 | <input type="checkbox"/> 持出し受光部延長コード(ブラック) 1m × _____ 本 3m × _____ 本 |
- ※最大で9mまで延長できます。
- ACアダプター \_\_\_\_\_ 個  
 補助ボタン 0.8m × \_\_\_\_\_ 本 1.2m × \_\_\_\_\_ 本  
 ワイヤークランプ \_\_\_\_\_ 個 ※製品1台につき3個付属しています。

13 オプションをご注文の場合はご指定ください。 \*製品・操作方法により対応が異なります。114ページをご確認ください。

設置する場所に対応

- ボトムクッション  
 ブラケットスペーサー (対象：ベルレ)

# 取付け方法

取扱説明書をご確認ください。



## 対象製品

フィューペア

ベルレペア

ベルレダブル

フィュー

ベルレ

ホームタコス(電動)

## 取付け方法

### 1. 取付けブラケットの取付け

製品本体のフレームの端から50～100(80)mm内側に、取付けブラケットをビスで固定してください。  
\*( )はフィューペア、フィューの場合。

- 取付けブラケットが3個以上の場合は、ブラケット間隔が均等になるように両端の取付けブラケット位置を基準に、残りの取付けブラケット位置を決めてください。
- 取付けブラケットの位置は、サインペン等で下地に印を付けておくとう取付けが簡単です。

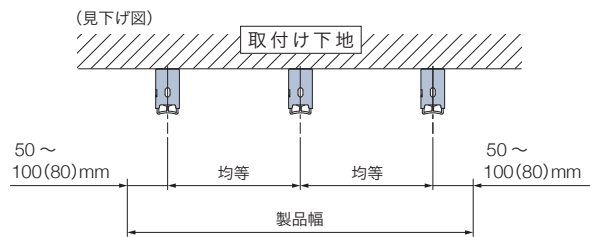

#### 天井付け

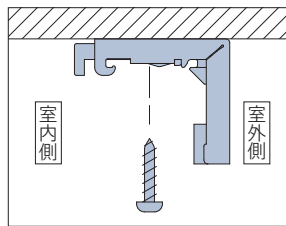
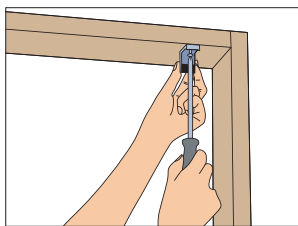

\*図はベルレ

#### フィューペア/フィューの場合

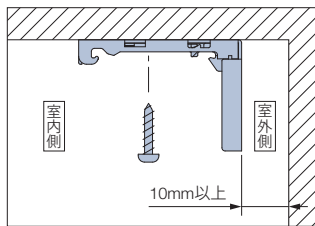

※窓枠内やカーテンボックス内に天井付けで取付ける場合は、取付けブラケットの背面を窓(サッシ)や壁面から10mm以上離して取付けてください。

#### 正面付け

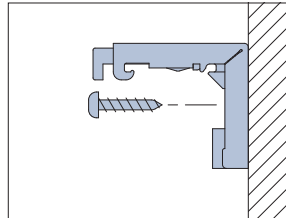
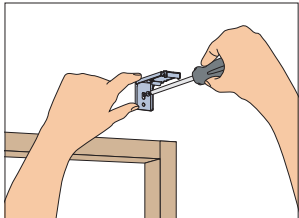

\*図はベルレ

#### フィューペア/フィューの場合

[ワンチェーン操作・チェーン操作・ハンドル操作]

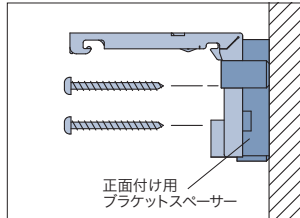

※取付けブラケットにあらかじめ、正面付け用ブラケットスペーサー(10mm厚)が1個取付けられています。このブラケットを使用しても窓枠などに製品がぶつかる場合は、製品同梱の正面付け用ブラケットスペーサー(10mm厚)をさらに追加してから、ブラケットを取付けてください。

## カーテンレールへの取付け

カーテンレールに「レールビス」を使用して製品を取付けます。

※ベルレペア(コード操作)、ベルレ(チェーン操作・コード操作)のみに対応。  
※製品をご注文の際に「レールビス付き」とご指定ください。

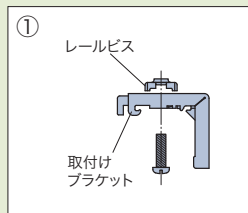

① ブラケットにレールビスをセットします。

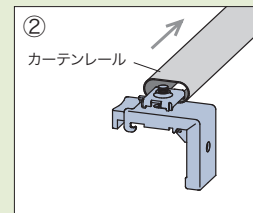

② レールの端部から差し入れて、位置を決めたらしっかり締めて、固定します。最後にブラケットに製品を取付けます。

## 2. 製品の取付け

- ①取付けブラケットのスライドブロックを指で押し込んでください。
- ②生地をたたみ込んだ状態で製品を両手で持ち、取付けブラケットの手前のツメにヘッドボックスを引っ掛けてください。  
ヘッドボックスをブラケットのツメに引っ掛けた状態で、左右のバランスを見て位置を決めてください。
- ③ヘッドボックスを矢印の方向にもっていき、「カチッ」と音がするまで押し上げてください。  
すべての取付けブラケットに確実に固定されていることを確認してください。

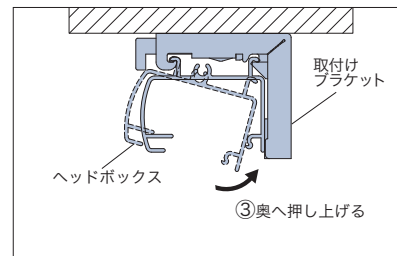
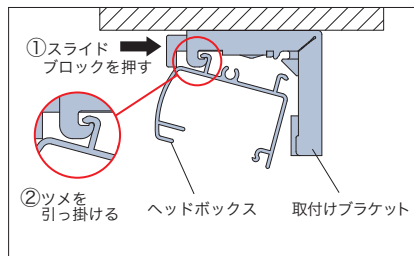
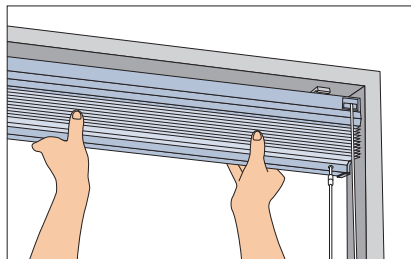

## 取外し方法

- ①取付けブラケットのスライドブロックを指で押し込みながら、
- ②ヘッドボックスを矢印の方向に引き、
- ③取付けブラケットのツメからヘッドボックスを外してください。

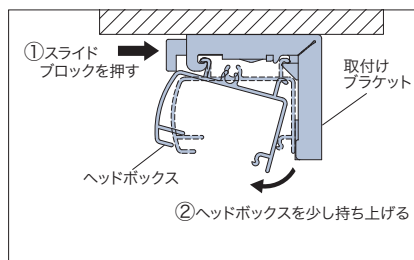
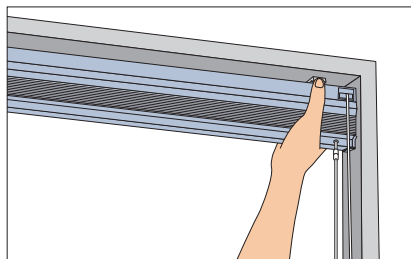

## 高さ調整機能について

取付け後に、製品高さをフィューは最大約10mm、ベルレは最大約15mm短く調整できる「高さ調整機能」がっています。  
製品を取付けたままで簡単に行えるので便利。  
窓枠や床面にぴったりと納めることができ、ボトムレールの不快な接触音も解消できます。

マイナスドライバー（精密ドライバー）やコインでネジを回せば、**高さを縮めることができます。**  
※ご注文の製品高さよりも長くすることはできません。

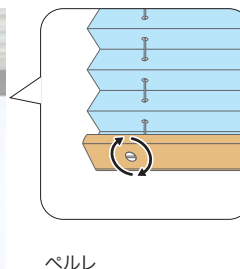
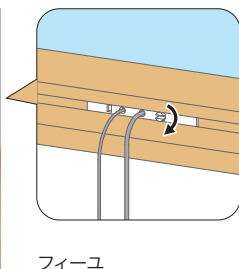

# メンテナンス

## お手入れ方法

ふだんのお掃除は、取付けたままで簡単にできます。

小型ホウキやハンディモップなどで、生地や操作チェーン・コード類のホコリを落とします。

水拭きをするとシミになりますので、ご注意ください。

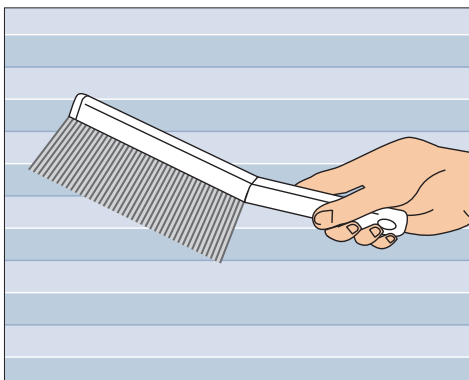

## 「はっ水」生地の場合

下記の生地は、水をはじく加工を施している生地です。

水がかかった場合は水滴をなるべく拭き取り、生地を降ろした状態のまま十分に乾燥させてください。

水滴の残った状態で長時間放置すると、内部にしみ込む可能性があります。



このマークが目印

はっ水

### 〈はっ水対象生地〉

PS-5101～5102	テルス
PS-5103～5105	ラテーヌ
PS-5106～5108	ルーエ遮光
PS-5109～5110	クラルス



## お取替え用生地

機構部はそのまま、生地のみお取替えができます。お部屋のイメージチェンジやリフォームに。

対象製品

ベルレ

※チェーン操作・コード操作のみ

### 構造と部品

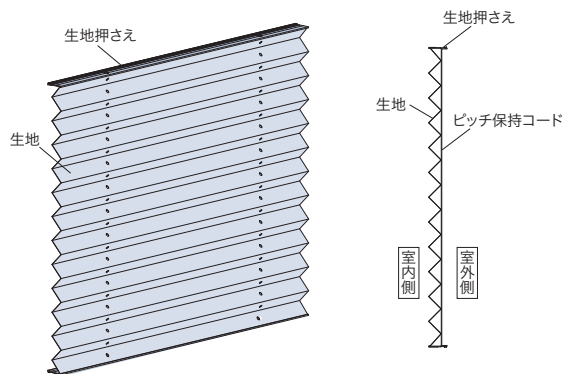

#### セット内容

部品名	備考
生地押さえ	製品の部品色
生地	
ピッチ保持コード	生地と同系色

### ご注文の際に必要な項目

製品には、その製品の生地No.や製品サイズなど製品情報を記載したメンテナンスシールを貼付けています。

#### 1. メンテナンスシールをご確認ください。

【メンテナンスシール貼付け位置】

製品を室内側から見てボトムレールの右側底面。  
※製品幅が小さい場合はヘッドボックス裏面。

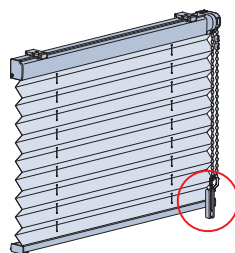

#### 2. 記載内容をご確認ください。

- ・メンテナンス番号
- ・製品略称
- ・生地No.
- ・製品サイズ(幅×高さ)

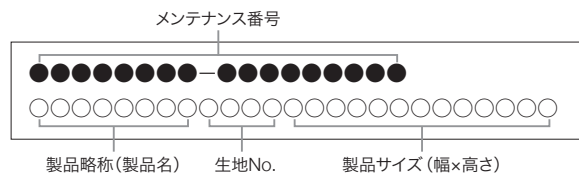

#### 3. ご注文の際は、「お取替え用生地」として以下をご指定ください。

- ・製品名 (例) ベルレ
- ・生地No. (例) PS-5217 ライフ(ホワイト)
- ・製品サイズ(幅×高さ) (例) 幅500mm×高さ1000mm
- ・台数 (例) 2台

### 生地の取替え方法



◀ 取扱説明書をご確認ください。

### 価格

※表示価格は消費税を含まないメーカー希望小売価格(本体価格)です。

操作方法にかかわらず、製品幅2000mm以下はコード操作、製品幅2005mm以上はチェーン操作の価格で算出します。

※価格は製品のサイズで算出します。生地サイズではありませんのでご注意ください。

※操作方法・生地によって製作可能寸法が異なりますのでご注意ください。

製品幅(mm)	価格
～ 2000	ベルレ(コード操作) 製品本体価格×0.7
2005～	ベルレ(チェーン操作) 製品本体価格×0.7

# 製品の安全対策について

安全で快適にご使用いただけるよう、製品取扱いにおける操作部（操作コードやチェーンなど）の安全性向上を推進しております。

特に小さなお子さまがいらっしゃるご家庭や施設では、コードやチェーンのある製品、カーテンのタッセルなどが首や体に巻き付くなど、思わぬ事故につながる可能性があります。

当社では、製品を安全・安心にご使用いただくために、3段階の安全基準を設けています。小さなお子さまのいらっしゃるご家庭や施設にお勧めしております「チャイルドセーフティー製品」「チャイルドセーフティー部品」や、その他事故低減を目的とした「セーフティー部品」を施した製品をご用意しています。

また、日本ブラインド工業会では、事故に対する危険性や事故防止の啓蒙を図るため、2005年に「ブラインド類の操作コード（チェーン）事故防止表示」に関する規定を制定しております。

## 3段階のセーフティー基準（当社内基準）

1 **チャイルドセーフティー製品**

2 **チャイルドセーフティー部品**

3 **セーフティー部品**

1 **チャイルドセーフティー製品**

子どもがふれるコードがない、もしくは円周30cm以上（社内基準）のループがない製品です。

このマークが目印

▼  
チャイルドセーフティー

ハンドル操作

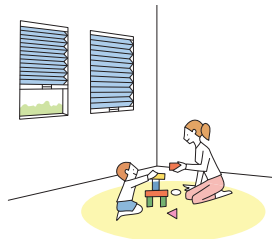

電動製品（リモコン操作など）



2 **チャイルドセーフティー部品**

ループ状になったブラインドのコードやカーテンのタッセルに6kg（社内基準）の力が掛かるとループが分離する安全対策を施した部品、もしくは子どもが届かない高さに束ねる、触れられないようにできる等で安全が確保できる部品です。

操作コードや操作チェーンを危険のないよう束ねる部品です。

操作コードに6kg以上の力が掛かると外れる部品です。

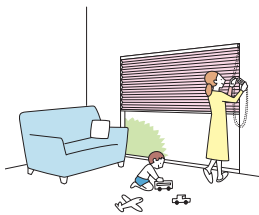

コードクリップ



マルチチェーンハンガー



セーフティジョイント



セーフティイコライザー



3 **セーフティー部品**

チャイルドセーフティー基準（社内基準）は満たしませんが、ループ状になったブラインドのコードに力が掛かるとループが分離して安全側に働き、人体・製品の保護につながる部品です。

セーフティーチェーン

操作チェーンに通常操作以上の力が掛かると、ジョイント部が分離する仕組みの部品です。

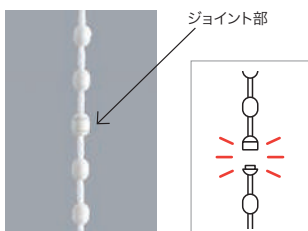

セーフティコネクター

操作チェーンに通常操作以上の力が掛かると、ジョイント部が分離する仕組みの部品です。

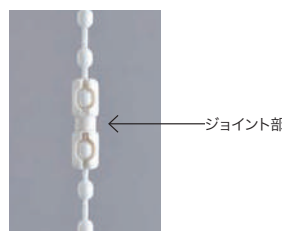

（お願い） 安全対策部品をご使用になっても、事故が完全に回避されるわけではありません。コードやチェーンの危険性を十分に認識した上でご使用をお願いします。「コードクリップ」「マルチチェーンハンガー」は、お子さまの手が届かない高さに操作コードやチェーンを束ねることで、チャイルドセーフティーが有効になります。

製品別対応一覧

製品	チャイルドセーフティー製品	チャイルドセーフティー部品				セーフティー部品		
		コードクリップ	マルチチェーンハンガー	セーフティージョイント	セーフティーイコライザー	セーフティーチェーン	セーフティーコネクター	
フィュー ペア	ワンチェーン操作	—	●	(●)	—	—	●	—
	コード操作	—	—	—	●	(●)	—	—
	ハンドル操作	●	—	—	—	—	—	—
ベルレ ペア	ワンチェーン操作	—	●	(●)	—	—	●	—
	コード操作	—	—	—	●	(●)	—	—
	ハンドル操作	●	—	—	—	—	—	—
ベルレ ダブル	ワンチェーン操作	—	●	(●)	—	—	●	—
フィュー	チェーン操作	—	●	(●)	—	—	●	—
	コード操作	—	—	—	●	(●)	—	—
	ハンドル操作	●	—	—	—	—	—	—
ベルレ	チェーン操作	—	●	(●)	—	—	—	●
	コード操作	—	—	—	●	(●)	—	—
	ハンドル操作	●	—	—	—	—	—	—
ホームタコス フィュー ペア	スマホ操作 リモコン操作 スイッチ操作	●	—	—	—	—	—	—
ホームタコス ベルレ ペア		●	—	—	—	—	—	—
ホームタコス ベルレ ダブル		●	—	—	—	—	—	—
ホームタコス フィュー		●	—	—	—	—	—	—
ホームタコス ベルレ		●	—	—	—	—	—	—

※ ( ) はオプションとなります。

※ 「セーフティーコネクター」が付く製品は、「マルチチェーンハンガー<オプション>」を後付けすることができません。必ず製品本体をご注文の際にご指定ください。

安心してブラインド等をご使用いただくために

日本ブラインド工業会

日本ブラインド工業会では小さなお子さまがいるご家庭でも、安心してブラインドやスクリーン類をご使用いただくために、次の部品を整備しています。

・解除ジョイント(セーフティージョイント)

子供の体重がかかると外れる部品です。

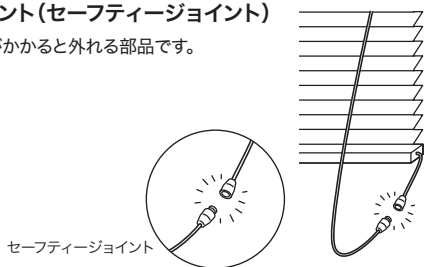

・コード留め具(クリップ)

コードやチェーンを束ねる部品です。子供の手の届かない位置で束ねることにより事故を防止する効果があります。操作部に装着した状態で出荷されます。

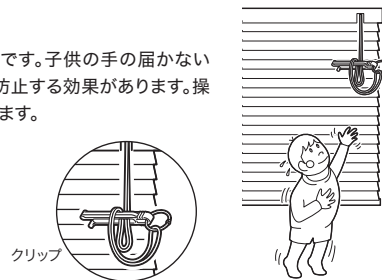

**注意**

子供は思わぬ行動を取ります。大人の常識は通用しません。子供をコードやチェーンで遊ばせないように注意してください。



**警告**

ボトムコードを外さない場合、子供が引っかかり思わぬ事故につながる恐れがあります。



**警告**

コードやチェーンが体に巻きついたり、引っかかるようなことをしないでください。事故の恐れがあります。



日本ブラインド工業会



**警告**

小さなお子さまがいるご家庭では、ブラインドやスクリーンのコードやチェーン類の近くにソファやベッドを置かないでください。ソファやベッドに上がれば手が届き、事故の恐れがあります。



日本ブラインド工業会

セーフティージョイントやクリップをご使用になっても、事故が完全に回避されるわけではありません。コードやチェーンの危険性を十分に認識したうえでご使用をお願いします。

## 製品を注文・使用するうえでの注意について

- ・本製品には、経時変化等の変形・色変化が生じることがあります。
- ・木目・色・風合等において、原材料に起因するバラつきが生じることがあります。
- ・特殊環境（火気のある場所・結露・高温多湿の著しい場所・温泉施設等）ではご使用にならないようお願いします。
- ・サンプル帳に記載の試験データは実測値であり、品質保証値ではありません。

### ●製品構造上の柄の見え方について

「フィーユ」はプリーツの谷部分をつまんで生地を溶着しています。  
そのため柄のある生地については、製品の構造上、右写真○部分のように、プリーツの谷部分の柄がつながらなくなります。あらかじめご了承ください。



## 品質の保証について

タチカワブラインド プリーツスクリーン フィーユ・ベルレは、厳密なる品質管理および検査を経てお届けしております。  
商品の引渡し日より3年以内\*に取扱説明書に記載通りの正常なご使用状態において、万一故障した場合は無料で修理いたします。  
(生地部は対象外)  
詳しくは商品に同梱しております取扱説明書をご覧ください。尚、本保証は日本国内においてのみ有効です。  
※「コード類」の無償保証期間は1年となります。

- 製品には、その製品の生地No.や製品サイズなど製品情報を記載したメンテナンスシールを貼付けています。  
修理や部品交換等のお問い合わせの際は、あらかじめご確認ください。

### 1. メンテナンスシールをご確認ください。

製品を室内側から見て、ボトムレールの右側底面に貼付けてあります。

- ※ベルレ ダブルは室外側のボトムレール。
- ※製品幅が小さい場合はヘッドボックス裏面。

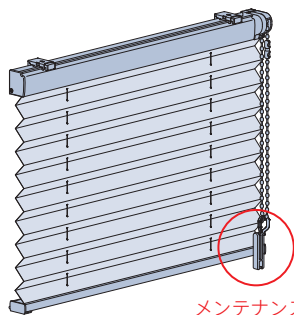

メンテナンスシール  
貼付け位置

### 2. 記載内容をご確認ください。

メンテナンスシールに記載されている次の事項をご確認ください。  
記載事項以外の製品詳細はメンテナンス番号を最寄りの弊社支店、営業所へお伝えください。

- ・メンテナンス番号
- ・製品略称
- ・生地No.
- ・製品サイズ (幅×高さ)

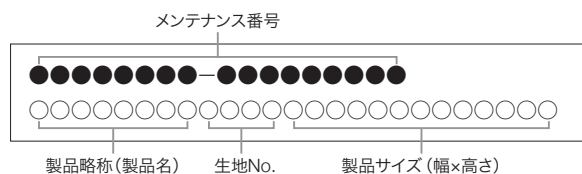

※製品の仕様、価格は品質改良や諸物価の変動等により、予告なく変更することがありますので、あらかじめご了承ください。

※表示価格は消費税を含まないメーカー希望小売価格(本体価格)です。取付け費、工事費等は含まれておりません。

※写真の色調等は、印刷のため実物と多少異なる場合があります。



製品情報が確認できる「デジタルカタログ」だけでなく、「マイルームシミュレーション」や「フォトギャラリー」など、お客様の製品選びや弊社製品のご提案時に活用いただける、さまざまなコンテンツをご用意しています。

\*画像はイメージです。



## デジタルカタログ

実際のカatalogと同じ内容をご覧いただけます。  
PDFカタログや掲載画像のダウンロードも可能です。



## 動画

製品の特長や動き、操作方法などの  
動画をご覧いただけます。



## マイルームシミュレーション

自分で撮影した空間画像を使って、  
タチカワブラインド製品を  
取付けたイメージを確認できます。



## フォトギャラリー

タチカワブラインドの  
施工例写真を  
ご覧いただけます。  
絞り込み検索も可能です。



## 納まり寸法計算ツール

製品の納まり寸法を簡単に  
算出できます。



## 省エネシミュレーション

製品・色柄を選んで、  
省エネ効果のシミュレーションが  
できます。



## お役立ち COLUMN

製品のポイントからリアルな施工例まで。  
インテリアをもっと楽しむための  
コラムを掲載しています。



## ショールームのご案内

アドバイザーと相談しながら  
実際に製品を見て触って確かめられる  
全国のショールーム。  
ホームページから展示製品の確認や  
事前予約ができます。



仕様書

**FEUILLE  
PELRE**

ブリーツクリーン フィーユ  
ペルレ

**TACHIKAWA CORPORATION** [www.blind.co.jp](http://www.blind.co.jp)

立川ブラインド工業株式会社  
東京都港区三田3丁目1番12号  
〒108-8334

03-5484-6100 phone  
03-5484-6200 fax

掲載の価格には消費税は含まれません



FEUILLE  
PELRE



TACHIKAWA CORPORATION [www.blind.co.jp](http://www.blind.co.jp)

立川ブラインド工業株式会社  
東京都港区三田3丁目1番12号  
〒108-8334

03-5484-6100 phone  
03-5484-6200 fax

掲載の価格には消費税は含まれません