

# LARC *Shield*

ロールスクリーン ラルクシールド





### 004 SIMPLE & SMART シンプルでスマートなロールスクリーン

- 006 生地ラインナップのご紹介
- 012 機能性のある生地ですらに快適に

### 016 シーン別製品紹介 こんなところにラルクシールド

- 040 操作方法
- 042 取付け方法
- 044 製品一覧
- 048 生地詳細一覧

### 生地紹介

052	PHYTO	フィット	108	無地 罫
062	CALM	カーム	180	遮光
076	FUN	ファン	224	レース
086	SLOW	スロウ	242	スダレ調・スダレ
098	FEEL CLEAR	フィールクリア		

### 262 生地透過性

- 266 性能データ
- 280 共通柄一覧
- 282 継続柄・廃止柄一覧
- 284 製品の安全対策について

### 別冊 仕様書

- |   |   |  |
|---|---|--|
| <ul style="list-style-type: none"> <li>・製品一覧</li> <li>・オプション一覧</li> <li>・生地詳細一覧</li> <li>・生地ラインナップ一覧</li> </ul> | <ul style="list-style-type: none"> <li>・製品仕様</li> <li>・オプション</li> </ul> | <ul style="list-style-type: none"> <li>・サイズの測り方</li> <li>・発注方法</li> <li>・取付け方法</li> <li>・メンテナンス</li> </ul> |
|---|---|--|





今日を素敵に、毎日を快適に。  
窓からひろがる、私らしさを。

今日を楽しむために、  
明日を心地よくするために、  
いつも自分らしく暮らせる空間で、  
毎日をもっと豊かに。

ライフスタイルを表現したり、  
お気に入りの家具にあわせたり。  
窓辺から新しい空間づくりがはじまる。

ひとときを素敵に、  
長く快適に過ごすためのデザイン性、  
機能が備わったアイテムで  
あなたの想いをカタチにします。

ラルクシールドで始まる  
新しい暮らし  
Movie



# LARC *Shield*

ロールスクリーン ラルクシールド

## シンプルでスマートな ロールスクリーン

1枚のスクリーンからひろがるライフシーン。  
ロールスクリーンだからつくることができる、  
自分らしく、心地いい空間づくりがあります。

生地を降ろすとスクリーン一面でデザインや色を楽しめて、  
巻き上げると窓いっぱいの眺望に開放感で心が満たされる。

シンプルなフォルムとスマートな操作が魅力で、  
理想が見つかる、多彩な生地バリエーション。

窓の形や使い方に合わせて快適に操作できる製品を  
豊富にラインナップしています。



## LARC Shield

機能性とデザイン性を叶えた  
直射光を遮る“シールド”を標準装備！



フレームと巻取りパイプのすき間からの直射光を遮る“シールド”が標準装備！製品本体と同じ生地が付いているため、意匠性にも優れています。すっきりシンプルなデザインの“シンプルカバー”は、木目調 (5色) と単色 (5色) から選べます。

## HOME TACOS

スマートインテリアシェード ホームタコスで  
さらに便利な新しい暮らしが始まります

大きな窓・複数ある窓もスマートフォンやリモコンで簡単に操作できる電動の“ホームタコス”。近くにコンセントがなくても取付けできる便利な“バッテリー仕様”もご用意しています。

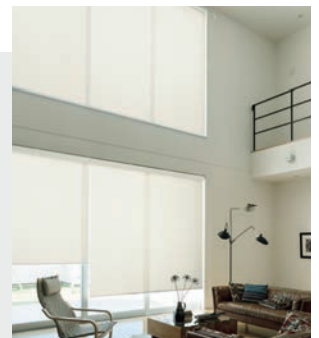

## OPTION

空間の仕上がりを決める  
きめ細やかなデザインパーツ

空間と調和するカラーや、窓辺のアクセントにもなるデザインパーツ。その他にも、使用用途に合わせた多種多様なオプションをご用意しています。

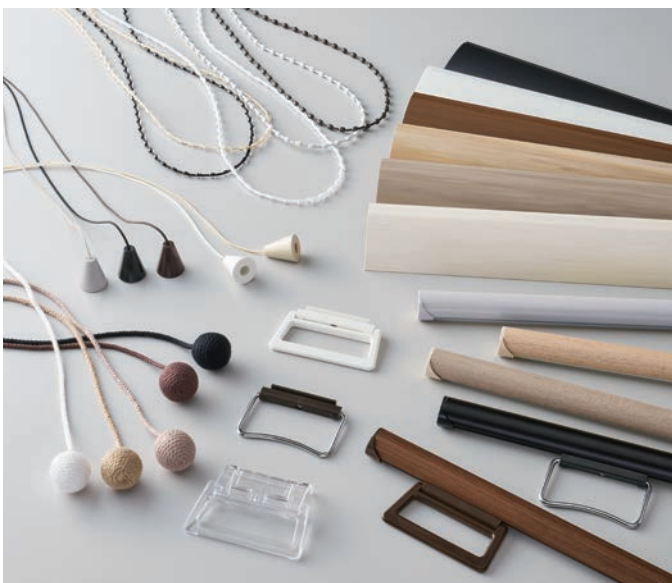

生地ラインナップのご紹介

## 現代の感覚に響くライフスタイルを表現。

自分らしい暮らし方や心の整え方を表現したカテゴリーで、  
デザインと空間が調和しながら窓辺をつくります。



simple modern

## PHYTO

フィット

植物をモチーフにした有機的なデザインが  
シンプルでモダンな癒しの空間に。

▶ P.52



soft modern

## CALM

カーム

優しいカラーで心が落ち着く  
柔らかくて美しいデザイン。

▶ P.62





garden natural

## FUN

ファン

遊び心のあるお気に入りのデザインで  
日々を楽しくポジティブに過ごす。

▶ P.76



warm natural

## SLOW

スロウ

ゆったりとした時間を楽しむスローライフ。  
時間と共に移りゆく光と影のデザイン。

▶ P.86



クリーンな暮らし

## FEEL CLEAR

フィールクリア

水拭きができてお手入れが簡単な  
デザイン&テクスチャシリーズ。  
毎日が清潔でもっと快適な暮らしに。

水拭き

▶ P.98



新しく生まれ変わった  
「無地シリーズ」

# 無地

手で触った時の感触、暮らしを豊かにする機能性。  
そのデザインひとつひとつを楽しみながら  
選んで欲しい無地シリーズ



暮らしを快適にするデザイン性・機能性、  
充実のバリエーション！ ▶P.108

Texture

質感

織りにこだわった  
生地質感

Color

配色

インテリアに寄り添う  
豊富で繊細な配色

Function

機能

ニーズにお応えする  
さまざまな機能

Emotional



“ 質感にこだわった生地 ”

インテリアに馴染む質感やカラー  
手で触った時の感触

“ 機能性のある生地 ”

日々を安心安全で、豊かにする  
充実した機能性アイテム



Functional

## 質感やカラーがさらに充実した 「遮光」「レース」「スダレ調・スダレ」

リビング、ダイニングや寝室など、  
用途やシーンに応じた機能をもつ生地を選び、毎日をより快適に。



### 遮光



しっかりと光を遮りプライバシーも守る  
遮光生地は、寝室だけでなく、日射しの強い  
リビングにも最適です。  
充実したカラーと表情豊かなテクスチャーで、  
上質なくつろぎ空間を演出します。

▶ P.180

Texture & Color

すっきりとしたマットな質感・ニュ  
アンスのあるグレイッシュカラーで  
やさしい風合いの生地。  
ピアット遮光 ▶ P.182



ざっくりとした織り、  
暗くならない明るめな  
カラーラインナップが魅力。  
ビブシ遮光 ▶ P.190



糸巻きに巻いた糸のように  
ふくらみのあるシボがタテに流れ、  
質感にこだわった生地。  
ニーマ遮光 ▶ P.202

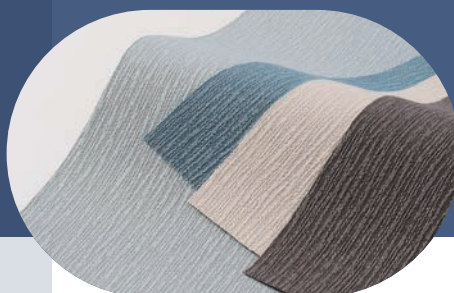

## レース



室内に柔らかく光を届けるレース。  
遮熱性能に優れた生地を選ぶと  
日射しの強い窓でも快適に過ごせます。  
1台にドレープとレースを配した「ラルク ダブル」で  
採光とプライバシーをコントロール。

▶ P.224

Recommendation



ラルク ダブル



＼ カーテン感覚で使える ／

**「ラルク ダブル」がおすすめ!**

生地を前後に配したロールスクリーン。  
日当たりのよい窓には、遮熱レースを  
組み合わせて省エネ性アップ!



## スダレ調・スダレ

日本伝統の「簾」を現代に伝える「スダレ調」「スダレ」。  
天然竹・木を用いた存在感のあるデザインや、  
和紙の質感を活かした生地など  
和モダン空間から本格和風の建築まで幅広く、  
和の粋・風情を感じさせます。

▶ P.242

## 機能性のある生地でさらに快適に

タチカワブラインドでは、シーンに合わせて選べる機能性、メンテナンス性に優れた生地を豊富にご用意しています。

安心  
安全



### 防災

防災認定品です。  
消防法施行規則に基づく防災性能試験に合格しています。



### 遮光

遮光率99.40%以上の遮光性が高い生地です。  
遮光等級は日本インテリア協会の基準に基づいています。



### UVカット

一般のシースルー生地と比較して、紫外線遮蔽率の高い生地です。家具や床材の日焼けを防ぎます。



### ミラーレース

生地の裏側に光沢糸が編み(または織り)込まれ、光を受けるとミラー効果によって、日中は室外から室内が見えにくい生地です。



### グリーンガード

「グリーンガード認証」を取得した生地です。  
生地から放散されるVOC(揮発性有機化合物)の排出測定試験において、米国の環境基準をクリアし、「グリーンガード認証」を取得しています。



### ホルムアルデヒド 対策品

インテリアファブリックス性能評価協議会の自主基準に基づく、F☆☆☆☆認定品です。

F☆☆☆☆

その他

### 広幅対応

幅2mを超える製品の製作が可能です。  
リビングはもちろん、オフィスや商業施設などの大開口の窓におすすめです。

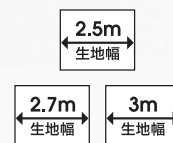

### 映写

映写スクリーンに適した高輝度タイプの生地。  
プロジェクターなどの映写に使用できます。



\*性能について詳しくは 266 ページをご覧ください。

## 環境



### 遮熱

遮熱効果がある生地です。  
日射しの強いリビングなどの窓におすすめ。  
※生地透過性により表示されるマークが異なります。



遮熱

### グリーン購入法 適合品

生地に使用される繊維のうち、再生ポリエステルを25%以上  
使用した生地にグリーン購入法適合マークを表示。  
公共機関での使用に適しています。



## クリーン



### ウォッシュャブル

洗濯機での丸洗いができます。  
しわになりにくい生地ですが、アイロンをかけることもできます。



### 水拭き

水拭きすることができます。  
日々のお手入れが簡単なので、キッチンやサニタリー、  
多くの人が使うオフィス・公共施設などにおすすめ。

水拭き

### はっ水・抗かび

水をはじき汚れが付きにくいのはっ水加工、  
抗かび効果のある生地です。  
ベットのいるお家や水まわりにおすすめ。

はっ水

抗かび

### 制電

乾燥時に帯電を防いで、生地のかすみの原因になる  
ホコリの付着を抑制します。



### SEKマーク

「抗菌加工」「抗ウイルス加工」を施した  
生地です。医療・介護施設、教育・保育施設、  
公共施設などにおすすめ。



### 抗ウイルス・抗菌

生地上の特定のウイルス・細菌を  
減少させる加工を施した生地です。  
オフィスや施設・店舗にもおすすめ。

抗  
ウイルス

抗菌

### 抗アレル

空気中に浮遊するアレル物質が生地に接触することで、  
生地表面のアレル物質低減化材により、その働きを抑制します。

抗  
アレル

# 遮熱効果に優れた生地を選んで

## 賢く省エネ、さらに快適に

室内を暑くする熱エネルギーの約 73% が窓を通して侵入します。

遮熱性能に優れた生地は熱エネルギーの侵入を軽減し、室内を快適に保ちます。さらに省エネ効果、環境対策も可能に。

### 省エネシミュレーション

遮熱生地を使用したロールスクリーンを夏季4ヶ月間(6~9月)に取付けた場合の、省エネ効果のシミュレーションです。

プライバシー

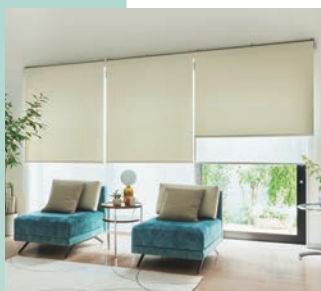

#### レフレ遮熱

RS-1282-1284 ▶P.148

遮熱

電気使用量削減率・RS-1282 (ホワイト)の場合

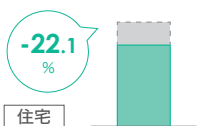

電気代 8,675円 節約  
CO2 排出量 132kg 削減

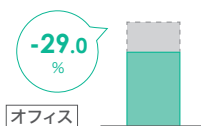

電気代 172,132円 節約  
CO2 排出量 3,864kg 削減

#### シャイニー遮熱

RS-1277-1281 ▶P.146

遮熱  
ブルー

電気使用量削減率・RS-1277 (ホワイト)の場合

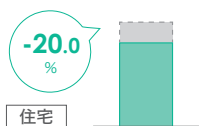

電気代 7,850円 節約  
CO2 排出量 119kg 削減

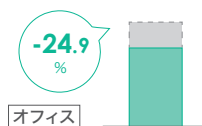

電気代 147,498円 節約  
CO2 排出量 3,311kg 削減

メディアム



#### ウィンディⅡ遮熱

RS-1334-1336 ▶P.170

水拭き 3m 生地幅

電気使用量削減率・RS-1334 (ホワイト)の場合



電気代 8,176円 節約  
CO2 排出量 124kg 削減

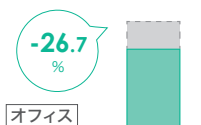

電気代 158,224円 節約  
CO2 排出量 3,551kg 削減

#### マタン遮熱

RS-1607-1609 ▶P.230

ミラーレース 2.7m 生地幅

電気使用量削減率・RS-1607 (ホワイト)の場合

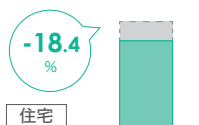

電気代 7,210円 節約  
CO2 排出量 110kg 削減

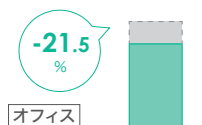

電気代 127,842円 節約  
CO2 排出量 2,869kg 削減

シースルー



#### ウィンディ遮熱

RS-1329-1333 ▶P.168

水拭き 3m 生地幅

電気使用量削減率・RS-1329 (ホワイト)の場合

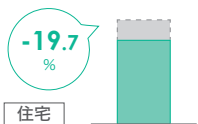

電気代 7,768円 節約  
CO2 排出量 118kg 削減

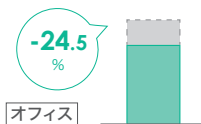

電気代 145,561円 節約  
CO2 排出量 3,267kg 削減

#### リフィット遮熱

RS-1322-1328 ▶P.166

水拭き

電気使用量削減率・RS-1322 (グレー)の場合

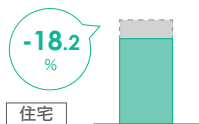

電気代 7,161円 節約  
CO2 排出量 109kg 削減

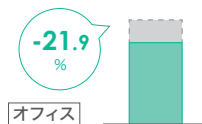

電気代 129,663円 節約  
CO2 排出量 2,910kg 削減

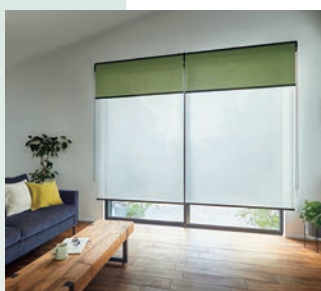

#### プレリ遮熱

RS-1613-1614 ▶P.234

ミラーレース 2.7m 生地幅

電気使用量削減率・RS-1613 (ホワイト)の場合



電気代 6,634円 節約  
CO2 排出量 101kg 削減

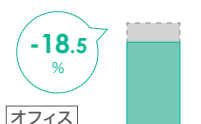

電気代 109,903円 節約  
CO2 排出量 2,467kg 削減

#### ジュルネ遮熱

RS-1610-1612 ▶P.232

ミラーレース 2.7m 生地幅

電気使用量削減率・RS-1610 (ホワイト)の場合



電気代 6,529円 節約  
CO2 排出量 99kg 削減

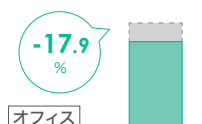

電気代 106,431円 節約  
CO2 排出量 2,389kg 削減



## 機能性マーク説明

※生地透過性により表示されるマークが異なります。



遮熱効果のある生地です。  
日本インテリア協会の判定基準に適合することを示すマークです。



遮熱効果のある生地です。  
特殊な糸の効果や特殊な加工などにより日射熱を反射し、遮熱効果を高めた生地を示す、当社独自のマークです。



## 省エネシミュレーション



<https://www.blind.co.jp/products/eco/>

- 製品・色柄を選んで、省エネ効果のシミュレーションができます。
- 異なる製品・色柄でのシミュレーション結果の比較も可能です。

※「ガラスのみ」との比較です。  
※年間のシミュレーションとシミュレーション条件については、271ページをご覧ください。

### ミスト遮熱

RS-1131-1142 ▶P.116



電気使用量削減率・RS-1131 (ホワイト)の場合

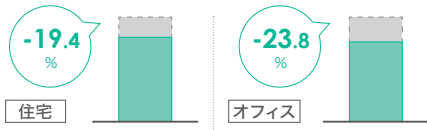

電気代 7,646円 節約  
CO<sub>2</sub>排出量 116kg 削減

電気代 141,093円 節約  
CO<sub>2</sub>排出量 3,167kg 削減

### デイズ遮熱

RS-1291-1293 ▶P.152



電気使用量削減率・RS-1291 (ホワイト)の場合

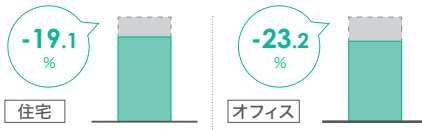

電気代 7,508円 節約  
CO<sub>2</sub>排出量 114kg 削減

電気代 137,429円 節約  
CO<sub>2</sub>排出量 3,085kg 削減

### マカロンラテ遮熱

RS-1241-1249 ▶P.130



電気使用量削減率・RS-1241 (ホワイト)の場合

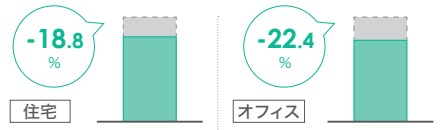

電気代 7,384円 節約  
CO<sub>2</sub>排出量 112kg 削減

電気代 133,174円 節約  
CO<sub>2</sub>排出量 2,989kg 削減

### エコノクターン遮熱

RS-1285-1290 ▶P.150



電気使用量削減率・RS-1285 (ホワイト)の場合

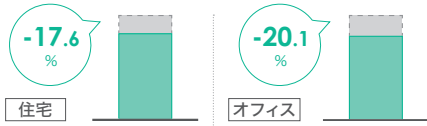

電気代 6,932円 節約  
CO<sub>2</sub>排出量 105kg 削減

電気代 119,156円 節約  
CO<sub>2</sub>排出量 2,674kg 削減

### ノータ遮熱

RS-1601-1603 ▶P.226



電気使用量削減率・RS-1601 (ホワイト)の場合

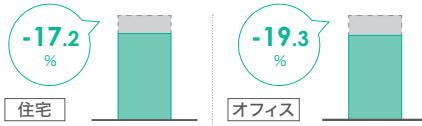

電気代 6,788円 節約  
CO<sub>2</sub>排出量 103kg 削減

電気代 114,561円 節約  
CO<sub>2</sub>排出量 2,571kg 削減

### ラナイ遮熱

RS-1604-1606 ▶P.228



電気使用量削減率・RS-1604 (ホワイト)の場合

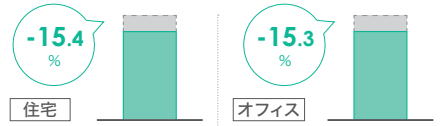

電気代 6,062円 節約  
CO<sub>2</sub>排出量 92kg 削減

電気代 90,958円 節約  
CO<sub>2</sub>排出量 2,041kg 削減

他にもさまざまな機能をご用意しています。

遮熱機能にプラスしてもっと快適に!

▶ P.266



洗濯機での丸洗いができます。



紫外線の遮蔽率が高く、家具や床材の日焼けを防ぎます。



グリーン購入法の基準に適合した生地です。



「グリーンガード認証」取得生地です。



水拭きすることができます。



日中は屋外から室内が見えにくい特長があります。

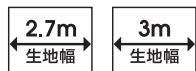

広幅対応の生地です。

## こんなところにラルクシールド

大きな窓から小さな窓はもちろん、オフィスや施設にも対応する製品や生地をご用意！  
窓だけでなく、収納の目隠しや空間の間仕切りにも使える便利な使い方があります。

### 採光 / 遮光

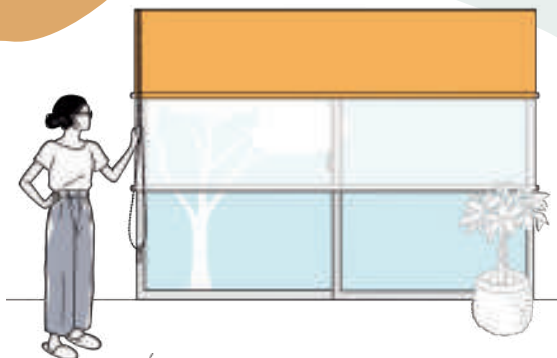

#### 採光とプライバシーを一台でコントロール

大きな窓をすっきりとスマートに魅せるロールスクリーン。  
ラルク ダブルならドレープとレースの組み合わせで、  
プライバシーを保ちながら光を採り入れることができます。

ラルクシールド   ラルク ダブル   ラルク ダブル 小型

ホームタコス ラルクシールド (電動)

#### スリット窓・小窓にも最適設計

小窓やスリット窓に最適なコンパクトなフォルム。  
快適に光を採り入れつつ、外からの視線を遮ります。

ラルク スリット窓   ラルク 小型

#### 光や熱を遮る

遮光性・断熱性に優れた製品は  
光をしっかり遮りたい寝室などにおすすめです。

ラルク 遮光モヘアガイドレール

ホームタコス ラルク 遮光モヘアガイドレール (電動)



### 間仕切り

#### プライバシーを守る

さっと開け閉めできるので、窓だけでなく間仕切りにも。  
スクリーンを使って部屋を仕切り、プライベートな空間を  
作り出すことができます。

#### さざっと目隠し

収納スペースの扉代わりに。  
さっと開け閉めでき、キッチングッズや物置きもスマートに隠せます。

ラルクシールド   ラルク パネルスクリーン

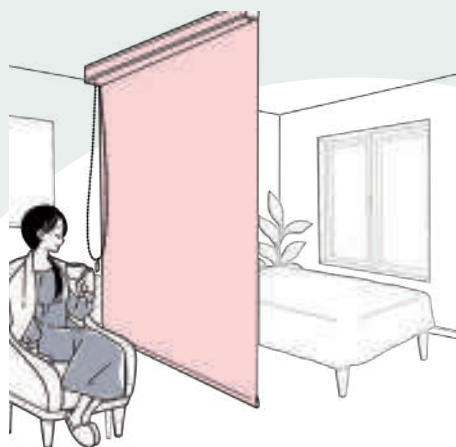

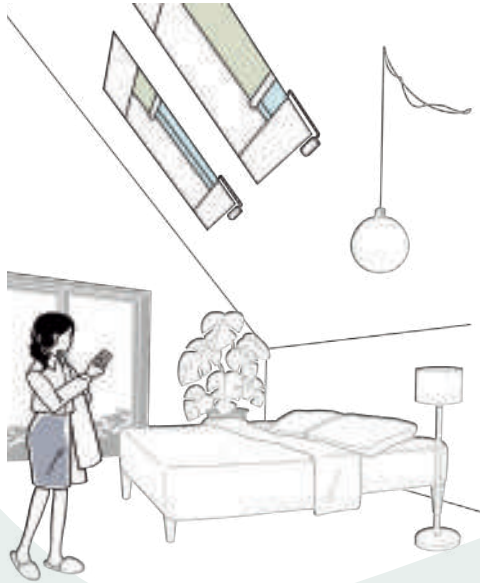

## 特殊な窓

### 傾斜した窓や浴室でも OK

水平面から傾斜した窓まで対応する傾斜窓用の製品や浴室など水まわりに使用できる耐水仕様の製品も。特殊な窓でも対応できる製品をご用意しています。

ラルク 傾斜窓

ホームタコス ラルク 傾斜窓 (電動)

ラルク 浴室

## 住宅以外 にも

### オフィスや店舗・ホテルなどに

大開口の窓に対応できる製品や、リモコンやスイッチで操作する電動製品。ホテルや施設などにもおすすめな遮光性・断熱性に優れた製品もラインナップ。

ラルク 大型

ラルク 電動大型タコスⅡ (電動)

ホームタコス ラルクシールド (電動)

ラルク 遮光モヘアガイドレール

ホームタコス ラルク 遮光モヘアガイドレール (電動)

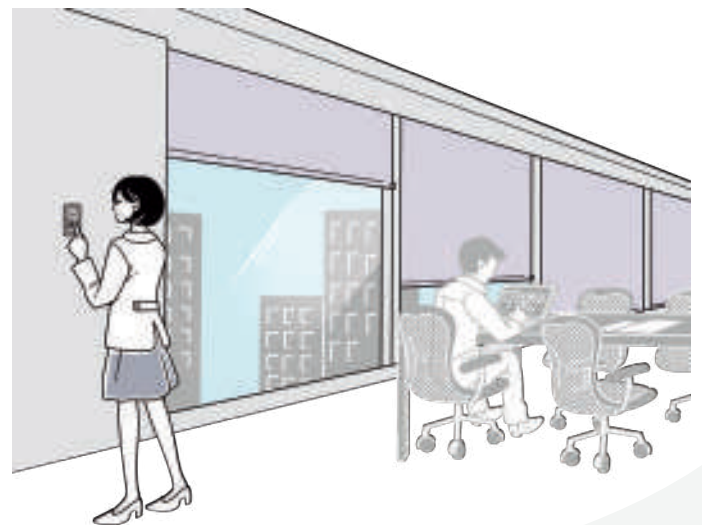

## オリジナル

### 自分だけのロールスクリーンを

オリジナルのデザインで自分だけのロールスクリーンをつくることができます。

フォトプリント

オリジナルファブリックス

アドプリント

パネルスクリーン カラーコーディネート

大きな窓・複数ある窓も、スマートフォンやリモコンで簡単に操作できる  
スマートインテリアシェード ホームタコス ラルクシールド。



ホームタコス ラルクシールド RS-1026 オーガスタ(ベージュ) 部品色: マットホワイト

**POINT**

スマートフォンやリモコンで簡単、ラクラク操作! 日常のさまざまなシーンをより快適に。

■ 吹き抜けの窓に



手の届かない高窓でも、簡単に操作できます。  
座ったまま製品を動かせるので便利です。

■ 複数ある窓に

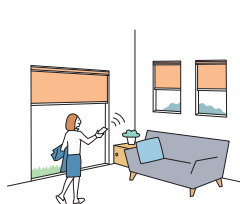

複数の製品を個別にも一斉にも操作が可能です。  
外出時にはまとめて製品を操作して、  
さっとお出かけ。

■ 大きな窓に



大きな窓も、電動なのでラクラク操作。  
大きなサイズの窓にも1台で取付けできます。

■ 傾斜の窓に



手の届かない傾斜の窓でも、  
リモコンで簡単に操作できます。

ご高齢の方やお子さまがいらっしゃるご家庭にもおすすめ!

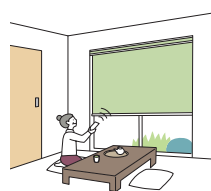

移動せずその場から操作ができるので  
ご高齢の方にもおすすめです。

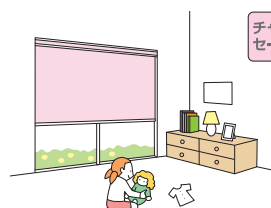

操作コードがないのでお子さまが過ごす  
お部屋でも安心。見た目すっきり。

## POINT

さまざまな場所に設置できる、2種類の電源仕様をご用意しています！

## コンセント仕様

コンセントから電気を供給します。  
電源プラグをコンセントに差し込むだけで使用できます。

## 複数台の設置に便利な「電源分岐ジョイント」

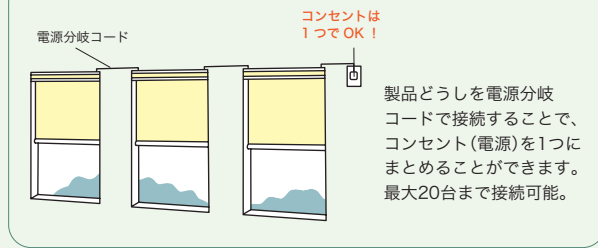

## バッテリー仕様

製品本体にバッテリーを搭載し、充電ケーブルで充電します。  
コンセントから常に電気を供給する必要がないため、窓の近くにコンセントがない場合に便利です。

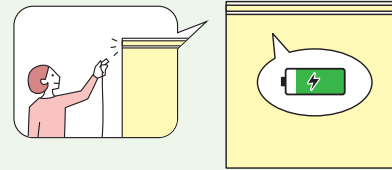

1回の満充電(約3時間)で約3ヶ月\*使用できます。

\*製品幅 1800mm×製品高さ 1800mm、RFリモコン操作、1日1回の昇降動作を行った場合。

## POINT

シーンや用途に合わせて選べる、4つの操作方法。

## ■ スマホ操作

スマートフォンのアプリで操作します。距離の制限がなく、外出先からの操作も可能です。スマートスピーカーとの連携や、複数の家電とまとめて操作できて便利です。



## ■ RFリモコン操作

電波を用いたリモコンで、製品にリモコンを向けなくても操作できます。離れた場所からの操作(20m以内)も可能です。

## ■ 赤外線リモコン操作

赤外線を用いたリモコンで、テレビのように製品に向けて操作します。

## ■ スイッチ操作

壁に取付けるスイッチで操作します。最大31台まで、一斉にも個別にも操作が可能。リモコンとの併用もできます。

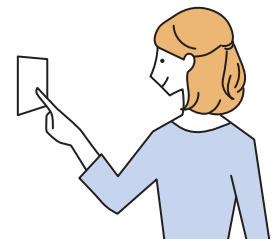

## リモコンには便利な「フリーポジション機能」を搭載。



## POINT

HEMSやスマート家電リモコンと連携してさらに便利に！

※「傾斜窓」は、HEMSには対応しません。

複数の家電とまとめて操作したり、スマートスピーカーで音声操作したり、もっと便利に快適に使用できます。

## ■ 複数の家電とまとめて操作

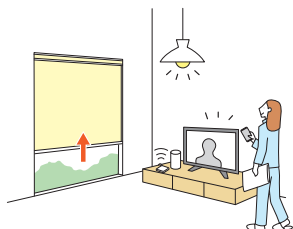

## ■ スマートスピーカーで操作

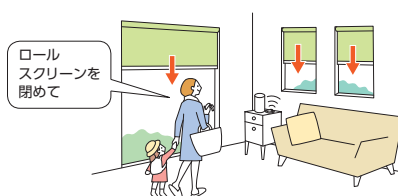

## ■ 外出先からスマートフォンで操作

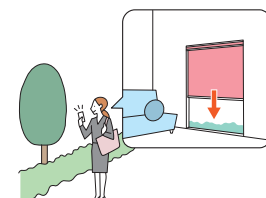

開放感いっぱいのリビング・ダイニングの大きな窓を  
1台でスマートに魅せる **ラルクシールド**。



ラルクシールド RS-1108 ミスト(グレー) 部品色: ライトグレー

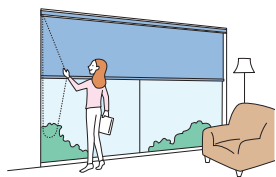

**POINT**

「**広幅対応**」の生地を選ぶと、リビングの大きな窓にも1台で製作できます。  
住宅だけでなく、オフィスや商業施設の大開口の窓にもおすすめです。

**幅 2m 以上に対応する製品** ※生地によって異なります。

操作方法	ラルクシールド		ラルク 大型
	フルコード操作	チェーン操作	ループコード操作
製品幅	2005 ~ 2700	2005 ~ 3000	2005 ~ 3000
製品高さ	300 ~ 3000	300 ~ 3000	500 ~ 5000
最大面積	6㎡	9㎡	15㎡



大きな窓には、座ったまま  
スマホやリモコンで簡単に操作できる  
「ホームタコス ラルクシールド」もおすすめ!  
幅2.7m・高さ4.5m(9㎡)まで対応。  
※生地によって異なります。

**幅 2m 以上に対応する生地**

※製品・操作方法によって最大製品幅は異なります。  
\*青字はウォッシュアブル生地。

無地		3.0 m	
ミスト	RS-1101 ~ 1124	デイズ	RS-1294 ~ 1297
ミスト遮熱	RS-1131 ~ 1142	ライフ抗ウイルス	RS-1310 ~ 1312
ライフ	RS-1151 ~ 1174	ウィンディ遮熱	RS-1329 ~ 1333
	RS-1751 ~ 1774	ウィンディII遮熱	RS-1334 ~ 1336
ビブレ	RS-1181 ~ 1204	ウィンディ	RS-1337 ~ 1341
	RS-1781 ~ 1804	ウィンディII	RS-1342 ~ 1344
エコノクターン遮熱	RS-1285 ~ 1290	アルファ	RS-1345 ~ 1346
デイズ遮熱	RS-1291 ~ 1293		

遮光		
ビアット遮光	RS-1401 ~ 1420	3.0 m
ライフ遮光	RS-1421 ~ 1440	2.5 m
ビブレ遮光	RS-1441 ~ 1460	3.0 m
ビブレ遮光 抗ウイルス	RS-1461 ~ 1463	
アネシス遮光	RS-1504 ~ 1506	2.7 m
グラント遮光	RS-1507 ~ 1510	3.0 m

**レース**

マタン遮熱	RS-1607 ~ 1609	2.7 m
ジュルネ遮熱	RS-1610 ~ 1612	
ブレリ遮熱	RS-1613 ~ 1614	

**スタレ調・スタレ**

ビター	RS-1651 ~ 1652	3.0 m
バーユ	RS-1653 ~ 1654	
和 (なごみ)	RS-1661 ~ 1665	2.7 m
響 (ひびき)	RS-1666 ~ 1667	
匠 (たくみ)	RS-1668 ~ 1669	3.0 m
アスペン	RS-1681 ~ 1682	
ホリー	RS-1683 ~ 1684	

カーテン感覚で  
ドレープ・レースを使い分けできる **ラルク ダブル**。



ラルク ダブル 手前生地：RS-1194 ビブレ(ピターレモン) 奥生地：RS-1601 ノータ遮熱(ホワイト) 部品色：マットホワイト

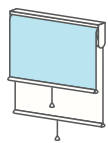

ラルク ダブル  
ラルク ダブル小型

### POINT

ドレープとレース、2枚の生地を前後に配した「ラルク ダブル」。  
昼はレースで採光、夜はドレープでプライバシーを確保。  
光と視線をコントロールして、毎日の暮らしをもっと快適に過ごせます。

レースに遮熱効果の高い生地を選ぶと、日射しの強いお部屋でも快適に過ごせます。  
日射熱を反射することで室温の上昇を抑え、省エネ効果が期待できます。  
※遮熱生地のバリエーションは14ページをご覧ください。生地によってはダブル各製品に対応しないものもあります。

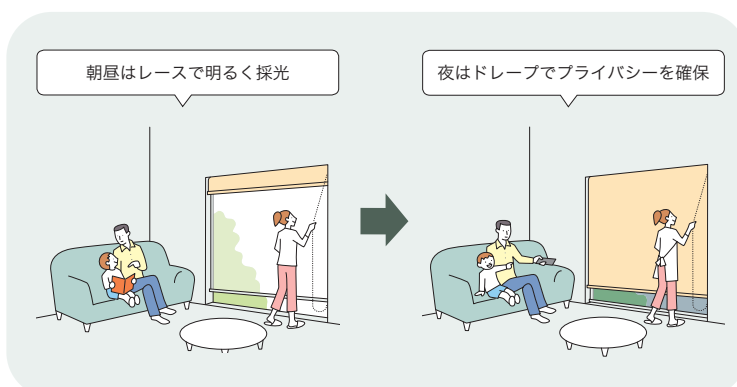

### 遮熱レース

質感や透過性で選べる5柄14アイテムをラインナップ。

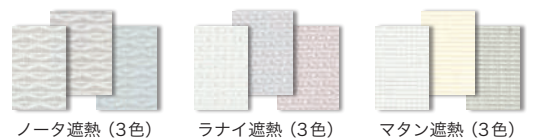

ノータ遮熱 (3色) ラナイ遮熱 (3色) マタン遮熱 (3色)

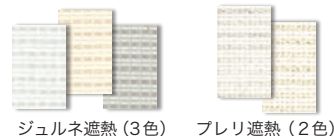

ジュルネ遮熱 (3色) プレリ遮熱 (2色)

窓サイズやインテリアに合わせて、他の製品をコーディネート。

ラインドレープとのコーディネート | 共通柄のタテ型ブラインドで統一感アップ。



[左]ラルクシールド RS-1187 ビブレ(モカ) 部品色:ダークブラウン (オプション)シンプルカバー:セピア(木目調)  
[右]ラインドレープ LD-7187 ビブレ(モカ) スラット幅100mm (オプション)部品色「ウォームシリーズ」:セピア(木目調)

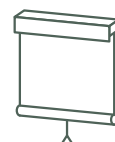

ロールスクリーン  
ラルクシールド



タテ型ブラインド  
ラインドレープ

エアレとのコーディネート | ドレープとレースを組み合わせた便利な調光タテ型ブラインドと。



[左]ラルク ダブル 手前生地:RS-1120 ミスト(コーラルピンク) 奥生地:RS-1615 シフォン(ホワイト) 部品色:マットホワイト  
[右]エアレ AR-703 フォルモ(ピンク) 部品色:オフホワイト

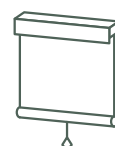

ロールスクリーン  
ラルクシールド



調光タテ型ブラインド  
エアレ



パーフェクトシルキーとのコーディネート | 細やかな調光が可能なヨコ型ブラインドと。

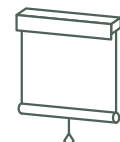

ロールスクリーン  
ラルクシールド

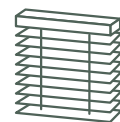

ヨコ型ブラインド  
パーフェクトシルキー

[手前]ラルクシールド RS-1256 プライト(シャンパン) 部品色: マットホワイト (オプション)ウェイトパー袋縫い  
[奥]パーフェクトシルキー セパレート T-5828 シャンパンシルバー(パールカラー)

フォレティアエグゼとのコーディネート | 機能的で、木の温もりを感じる木製ブラインドと。

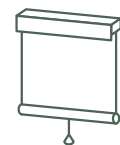

ロールスクリーン  
ラルクシールド

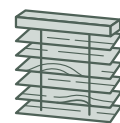

木製ブラインド  
フォレティアエグゼ

[手前]ホームタコス ラルクシールド RS-1252 フルダル(ブルーグレー) 部品色: ブラック (オプション)シンプルカバー: ブラック  
[奥]ホームタコス フォレティアエグゼ50 FT-6104 桐(ウォールナット)

ベッドに居ながらスマートフォンやリモコンで簡単に操作できる、電動の「ホームタコス」。



ホームタコス ラルクシールド RS-1415 ピアット遮光(コットンピンク) 部品色: マットホワイト  
\*タテ型ブラインドは共通柄

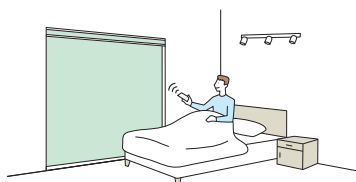

**POINT**

テラス窓のタテ型ブラインドも、ハイサイドのロールスクリーンもスマートフォンやリモコンで一斉にも個別にも操作できて便利です。

**便利な「バッテリー仕様」**

製品本体にバッテリーを搭載し、充電ケーブルで充電します。コンセントから常に電気を供給する必要がないため、窓の近くにコンセントがない場合に便利です。

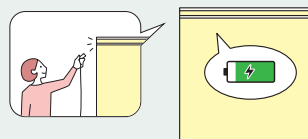

光をしっかり遮る生地や製品を選んで、さらに快適な眠りを。

■遮光生地 (▶ P.180)

質感やデザインで選べる、18柄 126 アイテムをラインナップ。



■ラルク 遮光モヘアガイドレール

遮光性・断熱性に優れたガイドレール構造。便利な電動の「ホームタコス」もあります。



遮光モヘアガイドレール  
ガイドレール構造で、製品の上・下・側からの光漏れを防ぎます。



一般のロールスクリーン  
窓枠内に製品を取付けた場合、製品の構造上、光が漏れてしまいます。

## 子供部屋 Kids room

机からも、ベッドからもリモコン1つで簡単に操作できます。



ホームタコス ラルクシールド RS-1110 ミスト(グレージュ) 部品色: マットホワイト

お気に入りのカラーやデザインで心踊る楽しいお部屋づくりを。



[手前]ラルクシールド RS-1021 ポルク(ターコイズ) 部品色: マットホワイト [奥]パーフェクトシルキー T-5333 ベイビッシュブルー(ベーシックカラー)

「水拭き」の生地なら、さっと汚れを拭き取れて、いつでも清潔。



ラルクシールド RS-1033 ユーカリ 部品色：マットホワイト 〈オプション〉プルハンドル：マットホワイト

水まわりには、水汚れが付きにくい「はっ水」の生地がおすすめ。



ラルクシールド RS-1317 プーロ(ベージュ) 部品色：マットホワイト

## サニタリー&amp;バスルーム Sanitary &amp; Bathroom

印象的な空間を演出するデザイン性、水拭き可能なメンテナンス性を両立する生地。



ラルクシールド RS-1035 テクスチャ(グレー) 部品色:ライトグレー (オプション)クリアチェーン:クリアグレー

バスルームでも安心な耐水仕様の「ラルク 浴室」。  
遮光1級の生地で光をシャットアウト。プライバシーもしっかりと守ります。



ラルク 浴室 RS-1517 ミント(パウダーピンク) 部品色:マットホワイト

# 住まいのさまざまな窓や用途に

## 扉や目隠し、お部屋の間仕切りに

小上がりの畳スペース



ふすまや引き戸の代わりに。  
ロールスクリーンは表と裏どちらからでも  
操作ができるので、さっと開け閉めできる  
間仕切りとしておすすめ。

ラルクシールド RS-1183 ビブレ(ミール)  
部品色：マットホワイト

キッチンの収納スペース



ラルクシールド RS-1216 マカロンラテ(プラリネ) 部品色：マットホワイト 〈オプション〉逆巻使い

シューズクローク



ラルクシールド RS-1319 フロスティ(オフホワイト)  
部品色：マットホワイト

リビング階段



リビング階段の開口を仕切ると、  
上下階の空気の流れを抑えることができ、  
省エネ効果が期待できます。

ラルクシールド RS-1197 ビブレ(ジュエル)  
部品色：ライトグレー 〈オプション〉逆巻使い

## コーナー窓に

オプション「逆巻使い」で、  
コーナー部の生地同士のすき間を最小限に。



ラルクシールド RS-1157 ライフ(ソフトベージュ)  
部品色：マットホワイト 〈オプション〉逆巻使い

## 階段の明かり採りに

小さな窓にはすっきり納まる「ラルク 小型」を。  
直射光や西日対策には遮熱生地がおすすめです。

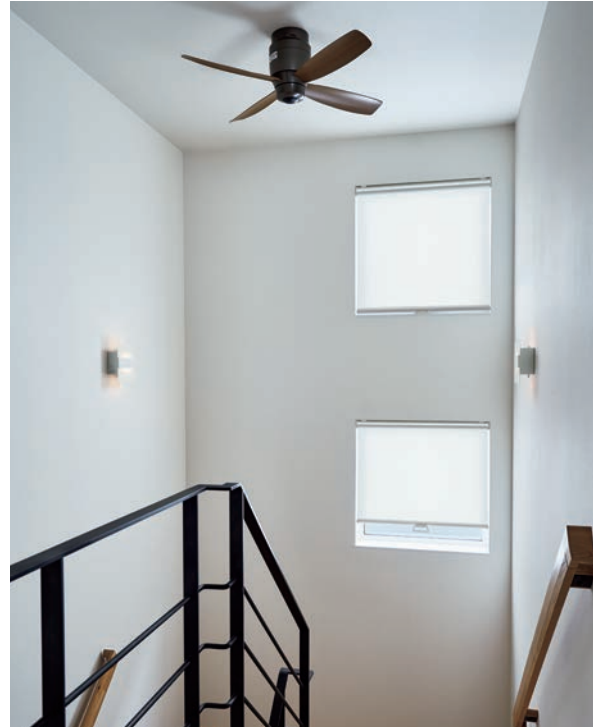

ラルク 小型 RS-1604 ラナイ遮熱(ホワイト)  
部品色：マットホワイト 〈オプション〉プルハンドル：マットホワイト・逆巻使い

## スリット窓に

縦長の窓にすっきり納まる「ラルク スリット窓」。  
幅100mmから製作できます。



ラルク スリット窓 RS-1174 ライフ(オレンジ) 部品色：マットホワイト

## 傾斜した窓に

傾斜した窓に取付けできる「ラルク 傾斜窓」。  
便利な電動の「ホームタコス ラルク 傾斜窓」もラインナップ。



ホームタコス ラルク 傾斜窓 RS-1824 マカロンラテ(シトロン)  
部品色：マットホワイト 〈オプション〉サイドフレーム



ラルクシールド RS-1292 デイズ遮熱(アイボリー) 部品色: マットホワイト



ホームタコス ラルクシールド RS-1324 リフィート遮熱(ライトブルー) 部品色: ライトグレー



快適な空間をつくる、機能性・メンテナンス性に優れた生地バリエーション。

## 遮熱



遮熱性能の高い生地、  
14柄67アイテムをラインナップ。

日射しの強い窓、大きな窓・多数ある窓には、日射熱を反射し、室内温度の上昇を抑える「遮熱生地」がおすすめです。

## 抗ウイルス 抗菌



衛生面に配慮した、抗ウイルス・抗菌加工の  
生地が充実。

不特定多数の方が利用するシーンにおすすめな、SEKマークを取得した生地や、抗ウイルス・抗菌加工の生地をラインナップ。衛生面に配慮した「安心・安全」で快適な環境づくりをサポートします。

## メンテナンス

水拭き

メンテナンスが簡単な水拭き生地。

お手入れが簡単な「水拭き生地」。デザインや透過性で選べる14柄52アイテムの豊富なバリエーションをご用意しています。

## 環境負荷低減



SDGsに貢献する、環境に配慮した生地。

再生ポリエステル繊維を25%以上使用した「グリーン購入法適合品」の生地をラインナップ。人にも地球にもやさしい環境づくりを。



ラルク 電動大型60タコスII RS-1334 ウィンディII遮熱(ホワイト) 部品色: マットホワイト

ゲストを迎える開放的なラウンジ。

光をたっぷり採り入れる大きな窓には、日射熱を抑える「遮熱生地」がおすすめです。



ホームタコス ラルクシールド RS-1325 リフト遮熱(ベージュ) 部品色: マットホワイト

和空間を引き立てる、天然素材の「経木スダレ」。自然素材の温もりが寛ぎを演出します。



ラルク 電動大型60タコスII RS-1683 ホリー(ナチュラル) 部品色: ベージュ

衛生面に配慮した「抗ウイルス・抗菌生地」。安心・快適な時間を過ごせます。



ラルク 遮光モヘアガイドレール RS-1461 ビブレ遮光抗ウイルス(ニベア) 部品色: マットホワイト

広幅の窓にも取付けできる、遮光性に優れた「ホームタコス ラルク 遮光モヘアガイドレール」。どこからでもリモコンで採光をコントロールできる、快適なゲストルームに。



ホームタコス ラルク 遮光モヘアガイドレール RS-1283 アネシス遮光(ベージュ) 部品色: マットホワイト

## 店舗 Shop

心地よい時間が流れるお気に入りのカフェ。

さまざまなインテリアを引き立てる、24色のカラー豊富な「ライフ」。



ラルクシールド RS-1153 ライフ(バニラ) 部品色: マットホワイト

彩りが映えるイタリアンレストラン。

メンテナンス性の高い「水拭き」の生地ですいつでも清潔に。



ラルクシールド RS-1036 ベジフル 〈オプション〉シンプルカバー・木目ウェイトバー: グレージュ(木目調)

明るく開放感のあるモダンな和空間。  
日当たりのいい大きな窓には遮熱レースを選んで快適に。



ラルクシールド RS-1608 マタン遮熱(アイボリー) 部品色: マットホワイト

和の風情を感じさせるスタレ生地は、和空間をゆるやかにつなぐ間仕切りにもおすすめ。  
生地を巻き上げれば広いスペースになり、空間が有効活用できます。



ラルクシールド RS-1665 和(ブラック) 部品色: ブラック

大開口の窓に最適な広幅対応の遮熱生地。  
日中の眩しさ、日射熱を抑えて快適な空間をつくれます。



クリニック(待合いスペース)

ラルクシールド RS-1136 ミスト遮熱(スキンページュ) 部品色: マットホワイト



福祉施設(共有スペース)

ラルクシールド RS-1288 エコノクターン遮熱(リーフグリーン) 部品色: マットホワイト

## 抗ウイルス・抗菌

衛生面に配慮した、抗ウイルス・抗菌加工の生地が充実。



不特定多数の方が利用するシーンにおすすめな、SEKマークを取得した生地や、抗ウイルス・抗菌加工の生地をラインナップ。衛生面に配慮した「安心・安全」で快適な環境づくりをサポートします。



[左]ラルクシールド RS-1308 ポルテII(イエロー) 部品色: マットホワイト  
[右]ラルクシールド RS-1302 ポルテII(アイボリー) 部品色: マットホワイト (オプション)メタルプルハンドル: マットホワイト



ラルク 大型 RS-1312 ライフ抗ウイルス(アイスグレー) 部品色: マットホワイト

程よい眺望を確保してくれる「ウィンディ遮熱」。

ライブラリーの大開口の窓には遮熱生地を選んで、多くの人が心地よく過ごせる空間に。



ライブラリー

ホームタコス ラルクシールド RS-1329 ウィンディ遮熱(ホワイト) 部品色: マットホワイト

広々としたカフェテリアに映えるロールスクリーン。

日射しが強い時間帯には遮光生地を降ろして快適に。



カフェテリア

ラルクシールド RS-1483 シルワ遮光(ベージュ) 部品色: マットホワイト



可愛らしい色やデザインで、子供たちが過ごす空間に明るさと楽しさをプラス。



ラルク ダブル 手前生地：RS-1246 マカロンラテ遮熱(シトロン) 奥生地：RS-1603 ノータ遮熱(ミント) 部品色：マットホワイト



ラルクシールド RS-1022 ポルク(リーフグリーン) 部品色：マットホワイト 〈オプション〉マルチチェーンハンガー

# 操作方法

※「ラルク 大型」「ラルク ロールアップ」「ラルク パネルスクリーン」の操作方法については、各製品仕様の操作方法をご覧ください。

## プルコード操作

チャイルド  
セーフティー



- ・ウェイトバーに付いたプルコード・ハンドルを引いて、生地を上げ下げします。
- ・コードを引いた分だけ生地が降り、少し引くと自動的に巻き上がります。
- ・生地を巻き上げた際の接触音を低減する「ソフトフィニッシュ」を搭載。
- ・小さなお子さまがふれるループ状のコードやチェーンがないチャイルドセーフティー製品（操作方法）です。

動画は  
こちら ▶



## ワンタッチチェーン操作

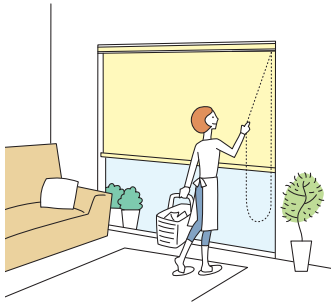

- ・チェーンを引いた分だけ生地が降り、少し引くと自動的に巻き上がります。
- ・生地が自動的に巻き上がるので、高さのある窓や連窓・操作頻度の高い窓におすすめです。
- ・生地を巻き上げた際の接触音を低減する「ソフトフィニッシュ」を搭載。
- ・立ったまま操作できるので、テラス窓に適しています。

動画は  
こちら ▶



## チェーン操作

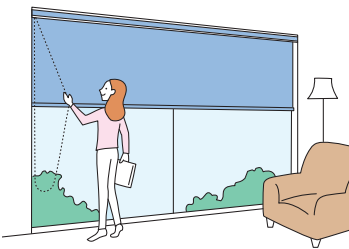

- ・チェーンを引いて、生地を上げ下げします。  
引いた分だけ生地が上下する、誰にでも分かりやすい操作です。
- ・小窓から大開口の窓まで幅広く対応できる製作サイズ※。  
※幅3m・高さ4.5m・9m（生地によって異なります）
- ・立ったまま操作できるので、テラス窓に適しています。

動画は  
こちら ▶



## チェーン持出し操作

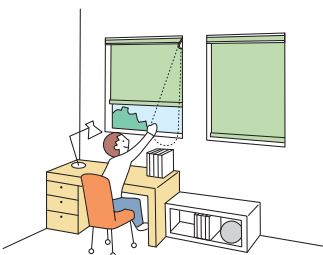

- ・チェーンを引いて、生地を上げ下げします。  
手前に引いて操作できるので、窓の前に家具や障害物がある場合にも、スムーズに操作できて便利です。
- ・通常のチェーン操作よりも、窓枠内に設置した時に窓枠と生地とのすき間が少ない仕様です。

動画は  
こちら ▶



## 電動製品

チャイルド  
セーフティー

## ■ スマートフォンで操作



## スマホ操作

スマートフォンのアプリで操作します。  
距離の制限がなく、外出先からの操作も可能です。  
複数の家電とまとめて操作をしたり、  
スマートスピーカーと連携したり。  
スマートな操作感が魅力です。

## ■ リモコンで操作



## RF リモコン操作

電波を用いたリモコンで、製品にリモコンを  
向けなくても操作できます。  
離れた場所からの操作 (20m以内) も可能です。

## 赤外線リモコン操作

赤外線を用いたリモコンで、  
テレビのように製品に向けて操作します。

## ■ スイッチで操作



## スイッチ操作

壁に取付けるスイッチで操作します。  
最大31台まで、一斉にも個別にも操作が可能。  
リモコンとの併用もできます。

## 安心を届けるタチカワブラインドの安全対策 ▶P.284

小さなお子さまがふれるループ状の操作コードやチェーンがない製品や、手が届かないよう操作コードやチェーンをまとめたり、  
首や体に操作チェーンが引っ掛かるとジョイント部分が外れる部品をご用意しています。  
当社では小さなお子さまのいらっしゃるご家庭などにおすすめの製品や部品を「チャイルドセーフティー製品」「チャイルドセーフティー部品」、  
その他事故低減を目的とした部品を「セーフティー部品」とし、3段階の安全基準を設けています。

## チャイルドセーフティー製品

チャイルド  
セーフティー

小さなお子さまがふれるループ状の操作コードや  
チェーンがない製品 (操作方法) です。

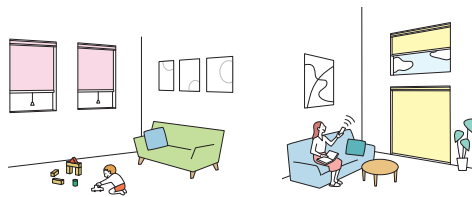
プルコード操作  
ハンドル操作

電動製品

## チャイルドセーフティー部品

チャイルド  
セーフティー

お子さまの手が届かない高さに操作コードや  
チェーンを束ねる部品です。



コードクリップ

マルチチェーン  
ハンガー

## セーフティー部品

操作チェーンに通常操作以上の力が  
掛かると外れる部品です。

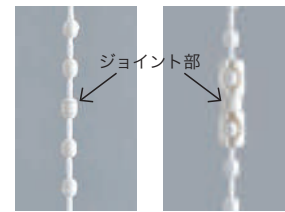
セーフティー  
チェーンセーフティー  
コネクター

## 抗菌加工製品として「SIAAマーク」を取得。快適で衛生的な環境づくりへ。 ▶P.279

近年の抗菌・衛生面などの安全性へのニーズの高まりにお応えし、  
ロールスクリーン「ラルクシールド」では操作時に手のふれる部品  
の抗菌化を行っています。

ロールスクリーン「ラルクシールド」の抗菌加工部品は、一般社団  
体法人抗菌製品技術協議会 (SIAA) に、抗菌加工製品として登録し、  
「SIAAマーク」を取得いたしました。製品本体にはSIAAマーク  
を表示しています。

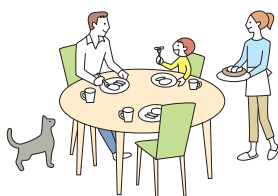

SIAAマークは、ISO22196法 (抗菌加工) に  
より評価された結果に基づき、抗菌製品技  
術協議会ガイドラインで品質管理・情報公  
開された製品に表示されています。

## SIAA (抗菌製品技術協議会) について

SIAA (抗菌製品技術協議会) とは、適正で安心できる抗菌・防カビ  
加工製品の普及を目的とし、抗菌剤・防カビ剤および抗菌・防カビ加  
工製品のメーカー、抗菌試験機関が集まってできた団体です。抗菌・  
防カビ・抗ウイルス加工製品に関する品質や安全性の確認を行い、  
SIAA登録された製品について、SIAAマークを表示しています。

# 取付け方法

## 天井付け 窓枠内にすっきりと納めたいときにおすすめです。



シールドあり

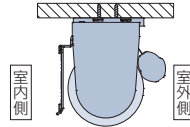

意匠性に優れ、直射光を遮る「シールド」が付いています。

シールドあり(サイドカバー付きを選択した場合)

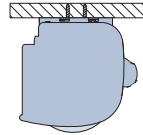

- ・天井面に取付ける時は、カーテンボックスのような納まりになり、見た目がすっきり。
- ・下から見上げた時の意匠もスマートです。
- ・連窓時はシールド間のすき間もなく、きれいに納まります。

## 天井付け(カーテンボックス付け) カーテンボックス内への取付けは、生地巻取り部が隠れるのですっきりと納まります。



シールドなし

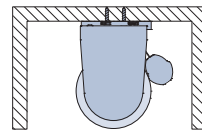

カーテンボックス内への取付けは、生地巻取り部が隠れるので、納まりがすっきり。

シールドあり(サイドカバー付きを選択した場合)

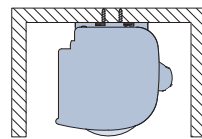

- ・下から見上げた時の意匠もスマートです。
- ・連窓時はシールド間のすき間もなく、きれいに納まります。

## 正面付け 窓枠を覆うように取付けます。製品と窓枠のすき間からの光漏れを少なくしたいときにおすすめです。



シールドあり(サイドカバー付き)

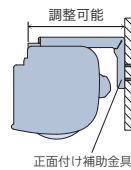

- ・「シールド」や「サイドカバー」があることで、直射光を遮り、生地にほこりがたまりにくい構造です。
- ・連窓時はシールド間のすき間もなく、きれいに納まります。

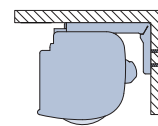

- ・天井に接するように取付けできます。

シールドなし(正面付け補助金具なし)

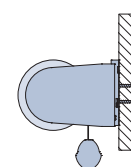

シールドなしで取付けることもできます。

### POINT

#### 連窓時にきれいに納まる「サイドカバー付き」

製品を並べて取付ける場合は、「サイドカバー付き」にするとシールド間のすき間が開かず、きれいに納まります。

※正面付けの場合は、サイドカバーが付きません。天井付けの場合は、「サイドカバー付き」とご指定ください。どちらの場合も製品の仕上り幅は同一です。

サイドカバー付き



サイドカバーなし



## POINT

窓枠の出っ張りや開閉ハンドルなど、窓に障害物がある場合におすすめな「逆巻使い」。

### ■ 逆巻使い〈オプション〉

生地の巻取りの向きを通常と逆にすることができる仕様です。

#### 逆巻使い



生地は巻取り部「室内側」から降ります。

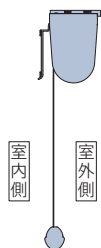

#### 通常



生地は巻取り部「室外側」から降ります。

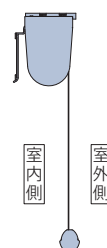

#### ● 正面付けの際、窓枠の出っ張りなど障害物に生地が当たる場合

窓枠の厚みが多い場合でも、障害にならず上まで巻き上がります。



逆巻使い



通常



窓枠にあたって上がりきらない。

#### ● 開閉ハンドルなど、窓枠内の障害物に生地が当たる場合

生地が室内側から降りるため、ハンドルを避けて生地を降ろせます。



逆巻使い



通常 ハンドルにあたって降りきらない。

## POINT

浴室や賃貸住宅などのネジで取付けできない窓には「テンションバー」で工具を使わず取付けられます。

### ■ テンションバー〈オプション〉

テンションバーを枠内につばる力で取付けて、ロールスクリーンをテンションバーに取付けます。

#### ● 天井付け

テンションバーを枠内に取り付けた後、その下に製品本体を取付けます。  
(テンションバーは正面から見えます。)



カラー：ホワイト  
付属部品：プレート受け、両面テープ

#### ● 正面付け

テンションバーを枠内に取り付けた後、正面に製品本体を取付けます。  
(テンションバーは製品本体の後ろ側にくるので、正面からは見えません。)  
※取付けの際は、必ず付属の「傾き防止部品」を使用してください。

















カラー：ホワイト  
付属部品：プレート受け、両面テープ、傾き防止部品





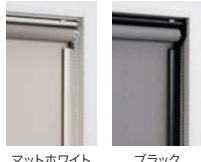





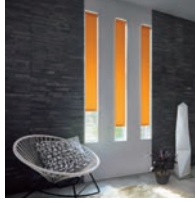
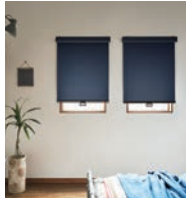

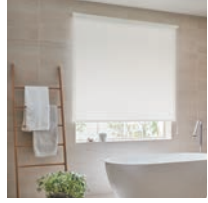







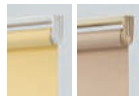
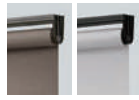

※中空樹脂枠を使用した窓枠への取付けはおやめください。テンションが強く掛かるため、取付け面の樹脂枠などが破損する場合があります。

(ご注意) 凸凹のある壁や、布壁、土壁、砂壁やベニヤなどのザラザラした面、またはフッ素コーティングが施してある取付け面の場合には、製品を取付けられませんのでご注意ください。

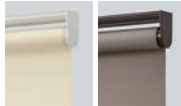
# 製品一覧

各製品仕様につきましては、別冊「仕様書」にてご確認ください。

	腰高窓から大きなテラス窓まで	1台にドレープとレース、2種類の生地を組み合わせ		しっかりと光を遮りたい窓に
製品名・特長	<p><b>ラルクシールド</b></p>  <p>直射光を遮る「シールド」がついたロールスクリーン。小窓からワイドサッシまで幅広く対応します。</p>	<p><b>ラルク ダブル</b></p>  <p>1台にドレープとレースを前後に配した製品。プライバシーを守りながら、心置きなく眺望を楽しめます。</p>	<p><b>ラルク ダブル小型</b></p>  <p>ラルク ダブルよりもコンパクトな納まり。 幅30cmから製作できます。</p>	<p><b>ラルク 遮光モヘアガイドレール</b></p>  <p>遮光性・断熱性に優れたガイドレール構造。最大幅2.7m・高さ3mまで製作できます。</p>
	操作方法・製作可能寸法	<p><b>プルコード操作</b></p> <p>製品幅 : 300~2700mm 製品高さ : 300~3000mm 最大面積 : 6m<sup>2</sup></p>  <p>-----</p> <p><b>ワンタッチチェーン操作</b></p> <p>製品幅 : 320~2000mm 製品高さ : 300~3000mm 最大面積 : 6m<sup>2</sup></p>  <p>-----</p> <p><b>チェーン操作</b></p> <p>製品幅 : 250~3000mm 製品高さ : 300~4500mm 最大面積 : 9m<sup>2</sup></p>  <p>-----</p> <p><b>チェーン持出し操作</b></p> <p>製品幅 : 250~2000mm 製品高さ : 300~2500mm 最大面積 : 5m<sup>2</sup></p> 	<p><b>プルコード操作</b></p>  <p>製品幅 : 400~2000mm 製品高さ : 300~2500mm 最大面積 : 5m<sup>2</sup></p> <p>-----</p> <p><b>ワンタッチチェーン操作</b></p>  <p>製品幅 : 400~2000mm 製品高さ : 300~2500mm 最大面積 : 5m<sup>2</sup></p>	<p><b>プルコード操作</b></p>  <p>製品幅 : 300~1200mm 製品高さ : 300~1600mm 最大面積 : 1.92m<sup>2</sup></p>
部品色	 <p>マットホワイト ベージュ ライトグレー</p>  <p>ダークブラウン ブラック</p>	 <p>マットホワイト ベージュ ライトグレー</p>  <p>ダークブラウン ブラック</p>	 <p>マットホワイト ベージュ</p>  <p>ダークブラウン ブラック</p>	 <p>マットホワイト ブラック</p>
ウェイトバー	 <p>袋縫い 露出</p>	 <p>袋縫い 露出</p>	 <p>露出</p>	 <p>露出</p>
参考価格	<p><b>39,800円</b></p> <p>幅1800mm×高さ1800mm 生地:ミストの場合</p>	<p><b>64,800円</b></p> <p>幅1800mm×高さ1800mm 手前生地:ミスト 奥生地:シフォンの場合</p>	<p><b>37,200円</b></p> <p>幅600mm×高さ1200mm 手前生地:ミスト 奥生地:シフォンの場合</p>	<p><b>83,600円</b></p> <p>幅1800mm×高さ1800mm 生地:ライフ遮光の場合</p>

小さな窓に		大きな窓に	水まわりの窓に	傾斜面にある窓に		
<p><b>ラルク スリット窓</b></p>  <p>幅10cmから製作できます。 スリット窓に最適です。</p>		<p><b>ラルク 小型</b></p>  <p>機構部がコンパクトなので 明かり採りの小窓などに おすすめです。</p>	<p><b>ラルク 大型</b></p>  <p>大きな窓や広い空間に 最適な製品。 幅3m、高さ5mまで1台で 製作できます。</p>	<p><b>ラルク 浴室 <span style="border: 1px solid blue; padding: 0 2px;">耐水</span></b></p>  <p>機構部がさびにくい、 耐水仕様の ロールスクリーン。</p>	<p><b>ラルク 傾斜窓</b></p>  <p>垂直面から水平面まで、 あらゆる傾斜の窓に 対応します。</p>	
<p><b>チェーン操作</b></p>  <p>製品幅 : 100~300mm 製品高さ : 300~2200mm 最大面積 : 0.66m<sup>2</sup> ※操作位置 : 右のみ</p>		<p><b>プルコード操作</b></p>  <p>製品幅 : 200~1200mm 製品高さ : 300~1600mm 最大面積 : 1.92m<sup>2</sup></p>	<p><b>ループコード操作</b></p>  <p>製品幅 : 800~3000mm 製品高さ : 500~5000mm 最大面積 : 15m<sup>2</sup></p>	<p><b>プルコード操作</b></p>  <p>製品幅 : 300~2000mm 製品高さ : 300~2300mm 最大面積 : 4m<sup>2</sup></p>	<p><b>プルコード操作</b></p>  <p>製品幅 : 300~2000mm 製品高さ : 300~2000mm 最大面積 : 4m<sup>2</sup> 取付け可能角度  90°</p>	
<p><b>チェーン操作</b></p>  <p>製品幅 : 250~2000mm 製品高さ : 300~2300mm 最大面積 : 4m<sup>2</sup></p>		<p><b>チェーン操作</b></p>  <p>製品幅 : 300~2000mm 製品高さ : 300~2000mm 最大面積 : 4m<sup>2</sup> 取付け可能角度  30°</p>				
 <p>マットホワイト ベージュ</p>  <p>ダークブラウン</p>		 <p>マットホワイト ベージュ</p>  <p>ダークブラウン ブラック</p>	 <p>マットホワイト ベージュ</p>  <p>ダークブラウン ブラック</p>	 <p>マットホワイト ダークブラウン</p>	 <p>ホワイト</p>	
 <p>袋縫い 露出</p>		 <p>袋縫い 露出</p>	 <p>露出</p>	 <p>袋縫い</p>	 <p>露出</p>	
<p><b>11,000円</b> 幅200mm×高さ1200mm 生地: ミストの場合</p>		<p><b>20,700円</b> 幅600mm×高さ1200mm 生地: ミストの場合</p>	<p><b>56,300円</b> 幅1800mm×高さ1800mm 生地: ミストの場合</p>	<p><b>47,900円</b> 幅1800mm×高さ1800mm 生地: プーロの場合</p>	<p><b>59,800円</b> 幅1800mm×高さ1800mm 生地: ミストの場合</p>	

# 製品一覧

各製品仕様につきましては、別冊「仕様書」にてご確認ください。

リモコンやスイッチで操作したい窓に					
製品名・特長	<b>ホームタコス ラルクシールド</b>  リモコンやスイッチで簡単に操作できる電動のロールスクリーン。大きな窓や複数ある窓・高窓におすすめ。	<b>ホームタコス ラルク 遮光モヘアガイドレール</b>  遮光性・断熱性に優れたガイドレール構造の電動のロールスクリーン。リモコンやスイッチでラクラク操作できます。	<b>ホームタコス ラルク 傾斜窓</b>  水平面から傾斜した窓まで対応する電動のロールスクリーン。手軽なリモコン操作で、複雑な配線工事は不要です。	<b>ラルク 電動大型タコスII</b>  面積の大きい窓や、多数ある窓に便利な電動製品。さまざまな操作設定・制御が可能です。	
	<b>コンセント仕様</b> 製品幅：400～2700mm 製品高さ：300～4500mm 最大面積：9m <sup>2</sup>  <b>バッテリー仕様</b> 製品幅：600～2700mm 製品高さ：300～2800mm 最大面積：7.56m <sup>2</sup>  ※仕様により操作の対応は異なります。	<b>コンセント仕様</b> 製品幅：500～2700mm 製品高さ：500～3000mm 最大面積：8.1m <sup>2</sup>	<b>コンセント仕様</b> 製品幅：500～2000mm 製品高さ：500～2000mm 最大面積：2.3m <sup>2</sup> 取付け可能角度 	<b>ラルク 電動大型タコスII</b> <ul style="list-style-type: none"> <li>4種類のスイッチでさまざまな制御が可能。</li> <li>配線がシンプルで、取付け後の操作パターンの変更も簡単。</li> <li>パソコン制御システムによる自動制御にも対応しています。</li> </ul>	
	<b>スマホ操作</b> <b>RFリモコン操作</b> <b>赤外線リモコン操作</b>  ホワイト      ブラック  <b>スイッチ操作</b> スイッチ操作の場合は詳しい打ち合わせが必要になりますので、最寄りの弊社支店・営業所へお問い合わせください。	<b>スマホ操作</b> <b>RFリモコン操作</b> <b>赤外線リモコン操作</b>  ホワイト      ブラック  <b>スイッチ操作</b> スイッチ操作の場合は詳しい打ち合わせが必要になりますので、最寄りの弊社支店・営業所へお問い合わせください。	<b>赤外線リモコン操作</b>  ホワイト      ブラック	<b>ラルク 電動大型タコスII 傾斜窓</b> <ul style="list-style-type: none"> <li>垂直～30°の傾斜まで対応可能。</li> </ul>	
	<b>部品色</b>  マットホワイト      ダークブラウン      ブラック   マットホワイト      ブラック   ホワイト				
<b>ウェイトバー</b>  袋縫い      露出   露出   露出					
<b>参考価格</b> <b>84,800円</b> 幅1800mm×高さ1800mm 生地：ミスト コンセント仕様、赤外線リモコンの場合	<b>128,600円</b> 幅1800mm×高さ1800mm 生地：ライフ遮光 赤外線リモコンの場合	<b>94,400円</b> 幅1200mm×高さ1600mm 生地：ミストの場合			



	和空間に	壁掛けや間仕切りに
製品名・特長	<p><b>ラルク ロールアップ</b></p>  <p>竹スダレの生地を下から巻き上げるロールアップ。和の趣を引き立てます。</p>	<p><b>ラルク タベストリー</b></p>  <p>お好みの生地を間仕切りやインテリアのアクセントにできます。</p>
製作可能寸法	<p><b>チェーン操作</b></p> <p>製品幅 : 400~2700mm 製品高さ : 500~2400mm 最大面積 : 6m<sup>2</sup></p> 	<p>製品幅 : 250~2000mm 製品高さ : 300~4500mm 最大面積 : 9m<sup>2</sup></p>
部品色	 <p>ベージュ    ダークブラウン    ブラック *あらかじめ決まっています</p>	 <p>マットホワイト    ベージュ    ライトグレー    ダークブラウン    ブラック *ウェイトバー : 露出</p>
参考価格	<p><b>100,600円</b></p> <p>幅1800mm×高さ1800mm 生地 : 和(なごみ)の場合</p>	<p><b>26,880円</b></p> <p>幅1800mm×高さ1800mm 生地 : ミストの場合</p>

	テラス窓や間仕切りに	お好みのロールスクリーンに
製品名・特長	<p><b>ラルク パネルスクリーン</b></p>  <p>大きなテラス窓をスタイリッシュに演出。間仕切りにもおすすめです。</p>	<p><b>オリジナル</b></p> 
製作可能寸法	<p><b>ボタン操作</b></p> <p>製品幅 : 800~4000mm 製品高さ : 1000~3000mm</p>  <p>.....</p> <p><b>コード操作</b></p> <p>製品幅 : 800~4000mm 製品高さ : 1000~3000mm</p> 	<p>■ <b>フォトプリント</b></p> <ul style="list-style-type: none"> <li>・ロールスクリーンの生地にお好きな画像をプリントします。</li> <li>・商業スペースでの広告媒体としてもおすすめです。</li> </ul> <p>■ <b>アドプリント</b></p> <ul style="list-style-type: none"> <li>・ロールスクリーンの生地にお好きなデザインや文字をプリントします。</li> <li>・商業スペースでの広告媒体としてもおすすめです。</li> </ul> <p>*写真はプリントできません。</p> <p>■ <b>オリジナルファブリックス</b></p> <ul style="list-style-type: none"> <li>・お客さまにお持ちいただいた生地を使用してロールスクリーンをお作りします。</li> </ul> <p>■ <b>パネルスクリーン カラーコーディネート</b></p> <ul style="list-style-type: none"> <li>・お好みの生地を組み合わせで自分だけのパネルスクリーンが作れます。</li> </ul>
部品色	 <p>マットホワイト    ダークブラウン</p>	
参考価格	<p><b>48,600円</b></p> <p>幅1800mm×高さ1800mm 生地 : ミスト パネル4枚の場合</p>	

# 生地詳細一覧

※生地性能について、詳しくは266ページをご覧ください。

- 色によって透過性が異なる場合があります。詳しくは、各生地紹介ページをご覧ください。
- 参考価格は、ラルクシールド(プルコード操作)幅1800mm×高さ1800mmの場合(経木スタレはラルク 大型の場合)。
- 共通柄欄に★印がある生地は、色によって共通柄の対応の有無が異なります。詳しくは280ページをご覧ください。
- 青字のNo.の生地は洗濯機で洗うことができます。

カテゴリー	生地 No. (RS-)	生地名	対応製品												透過性	生地性能	生地 m <sup>2</sup> 重量目安 kg/m <sup>2</sup>	価格の目安	参考価格(単位:円・税別)	共通柄		サンプル帳掲載ページ				
			ラルクシールド	ダブル	ダブル小型	遮光モヘアガイドレール	スリット窓	小型	大型	浴室	傾斜窓	ホームタコスラルクシールド	ホームタコス遮光モヘアガイドレール	ホームタコス傾斜窓						電動大型タコスII	ロールアップ		タペストリー	パネルスクリーン	タテ型ブラインド	フリースクリーン
ファイト	1001~1002	セラビア	●	●	●	—	—	●	—	—	●	●	—	●	—	—	●	—	プライバシー		0.25	D	54,300			54
	1003~1004	カナレ	●	●	●	—	—	●	—	—	●	●	—	●	—	—	●	●	シースルー		0.15	D	54,300			56
	1005~1006	ヒーリス	●	●	●	—	—	●	—	—	●	●	—	●	—	—	●	●	シースルー		0.15	D	54,300			58
	1007	ヴィラ	●	●	●	—	—	●	—	—	●	●	—	●	—	—	●	●	プライバシー		0.25	D	54,300			60
カーム	1008~1009	ランバル	●	●	●	—	—	●	—	—	●	●	—	●	—	—	●	●	プライバシー		0.20	D	54,300	●		64
	1010	ピアンカ	●	—	—	—	—	—	—	—	●	●	—	●	—	—	●	●	シースルー		0.30	D	54,300			66
	1011~1012	リリア	●	●	●	—	—	●	—	—	●	●	—	●	—	—	●	●	プライバシー		0.20	D	54,300			68
	1013~1015	ヴェルタ	●	●	●	—	—	—	—	—	●	●	—	●	—	—	●	●	プライバシー メディアム		0.20	D	54,300	●		70
	1016~1017	セーヌ	●	●	●	—	—	●	—	—	●	●	—	●	—	—	●	—	プライバシー		0.20	D	54,300	●		72
	1018~1019	ルセット	●	●	●	—	—	●	—	—	●	●	—	●	—	—	●	●	シースルー		0.10	D	54,300			74
ファン	1020	ミモレ	●	●	●	—	—	●	—	—	●	●	—	●	—	—	●	●	プライバシー		0.25	C	47,900			78
	1021~1022	ボルク	●	●	●	—	—	●	—	—	●	●	—	●	—	—	●	●	プライバシー		0.25	C	47,900			80
	1023~1024	ピカロ	●	●	●	—	—	●	—	—	●	●	—	●	—	—	●	●	プライバシー		0.25	C	47,900			82
	1025	ノッカ	●	●	●	—	—	●	—	—	●	●	—	●	—	—	●	●	プライバシー		0.25	C	47,900			84
スロウ	1026~1027	オーガスタ	●	●	●	—	—	●	—	—	●	●	—	●	—	—	●	●	プライバシー		0.25	C	47,900	●		88
	1028	ラビ	●	●	●	—	—	●	—	—	●	●	—	●	—	—	●	●	プライバシー		0.20	C	47,900			90
	1029~1030	ノエル	●	●	●	—	—	●	—	—	●	●	—	●	—	—	●	●	プライバシー		0.20	C	47,900	●		92
	1031	コトリ	●	●	●	—	—	●	—	—	●	●	—	●	—	—	●	—	プライバシー		0.20	C	47,900			94
	1032	リズム	●	●	●	—	—	●	—	—	●	●	—	●	—	—	●	●	プライバシー		0.20	C	47,900			96
フィールクリア	1033	ユーカリ	●	—	—	—	—	—	—	—	●	—	—	—	—	●	—	プライバシー	水拭き	0.35	E	56,500			100	
	1034~1035	テクスチャ	●	—	—	—	—	—	—	—	●	—	—	—	—	●	—	プライバシー	水拭き	0.35	E	56,500			102	
	1036	ベジフル	●	—	—	—	—	—	—	—	●	—	—	—	—	●	—	プライバシー	水拭き	0.35	E	56,500			104	
	1037	らぶねこ	●	—	—	—	—	—	—	—	●	—	—	—	—	●	—	プライバシー	水拭き	0.35	E	56,500			106	
無地	1101~1124	ミスト	●	●	●	—	—	●	●	—	●	●	—	●	●	—	●	●	プライバシー メディアム		0.25	A	39,800	●		112
	1131~1142	ミスト遮熱	●	●	●	—	—	●	●	—	●	●	—	●	●	—	●	●	プライバシー		0.25	B	44,700	●		116
	1151~1174	ライフ (ウォッシュابل)	●	●	●	—	—	●	●	—	●	●	—	●	●	—	●	●	プライバシー		0.25	B	41,200	●		118
	1751~1774	ライフ (非ウォッシュابل)	●	●	●	—	—	●	●	—	●	●	—	●	●	—	●	—	プライバシー		0.25	A	37,500		★	118
	1181~1204	ビブレ (ウォッシュابل)	●	●	●	—	—	●	●	—	●	●	—	●	●	—	●	●	プライバシー メディアム		0.25	A	35,900	●		122
	1781~1804	ビブレ (非ウォッシュابل)	●	●	●	—	—	●	●	—	●	●	—	●	●	—	●	—	プライバシー メディアム		0.25	A	31,700			122

F☆☆☆☆：すべての生地は、インテリアファブリックス性能評価協議会の自主基準に基づくF☆☆☆☆認定品です。



：すべての生地は、防災認定品です。



：遮光



：ウォッシュアップ



：遮熱



：UVカット



：ミラーレース



：水拭き



：はっ水



：制電



：SEKマーク(抗菌加工：特定用途)



：SEKマーク(抗菌加工：一般用途)



：SEKマーク(抗ウイルス加工)



：抗ウイルス



：抗菌



：抗アレレル



：抗かび



：グリーンガード



：グリーン購入法適合品



：映写



2.5m  
生地幅



2.7m  
生地幅



3m  
生地幅

：広幅対応

カテゴリー	生地 No. (RS-)	生地名	対応製品													透過性	生地性能	生地 m 重量目安 kg/m	価格の目安	参考価格(単位:円・税別)	共通柄		サンブル帳掲載ページ	
			ラルクシールド	ダブル	ダブル小型	遮光モヘアガイドレール	スリット窓	小型	大型	浴室	傾斜窓	ホームタコスラルクシールド	ホームタコス遮光モヘアガイドレール	ホームタコス傾斜窓	電動大型タコスII						ロールアップ	タペストリー		パネルスクリーン
無地	1211~1234	マカロンラテ (ウォッシュアップ)	●	●	●	—	●	●	—	—	—	●	—	—	—	—	●	プライバシー	遮光	0.30	A	31,700	●	126
	1811~1834	マカロンラテ (非ウォッシュアップ)	●	●	●	—	—	●	—	—	●	●	—	●	—	—	—	プライバシー		0.30	A	28,000		126
	1241~1249	マカロンラテ遮熱	●	●	—	—	●	—	—	—	●	●	—	●	—	—	●	プライバシー	遮光 遮熱	0.30	A	35,900	●	130
	1251~1253	フルダル	●	●	●	—	●	●	—	—	●	●	—	●	—	—	●	プライバシー	遮光	0.20	B	44,700		132
	1254~1259	ブライト	●	●	●	—	●	●	—	—	●	●	—	●	—	—	●	プライバシー		0.20	B	44,700	●	134
	1260~1265	ジオルノ	●	●	—	—	●	—	—	—	●	●	—	●	—	—	●	プライバシー	遮光	0.30	B	44,700	●	136
	1266~1270	リンネル	●	●	—	—	●	—	—	—	●	—	—	●	—	—	●	プライバシー	遮光	0.35	B	44,700	●	138
	1271	ファーム	●	●	—	—	—	—	—	—	●	●	—	●	—	—	●	プライバシー	遮光	0.30	E	56,500		140
	1272~1273	リンド	●	●	—	—	—	—	—	—	●	—	—	●	—	—	●	プライバシー	遮光	0.35	E	56,500	●	142
	1274~1276	ツムギ	●	●	—	—	●	—	—	—	●	●	—	●	—	—	●	プライバシー		0.30	D	51,100		144
	1277~1281	シャイニー遮熱	●	●	—	—	●	●	—	—	●	●	—	●	—	—	●	プライバシー	遮光 遮熱	0.25	D	51,100	●	146
	1282~1284	レフレ遮熱	●	●	—	—	—	—	—	—	●	—	—	—	—	—	—	プライバシー	遮熱	0.35	D	51,100		148
	1285~1290	エコノクターン遮熱	●	●	●	—	—	●	●	—	●	●	—	●	—	—	●	ミディアム	遮光 遮熱 グリーン購入法適合品 3m生地幅	0.25	D	51,100		150
	1291~1293	デイズ遮熱	●	●	●	—	●	●	—	—	●	●	—	●	—	—	●	プライバシー	遮光 遮熱 グリーン購入法適合品 3m生地幅	0.25	C	47,900	●	152
	1294~1297	デイズ	●	●	●	—	●	●	—	—	●	●	—	●	—	—	●	プライバシー	遮光 グリーン購入法適合品 3m生地幅	0.25	B	41,200	●	154
	1298~1301	デイズ抗アレレル	●	●	●	—	●	●	—	—	●	●	—	●	—	—	●	プライバシー	抗アレレル グリーン購入法適合品	0.25	B	44,700		156
	1302~1309	ポルテII	●	●	●	—	●	●	—	—	●	●	—	●	—	—	●	プライバシー	遮光 抗菌 抗ウイルス 水拭き グリーン購入法適合品	0.25	B	44,700		158
	1310~1312	ライフ抗ウイルス	●	●	●	—	●	●	—	—	●	●	—	●	—	—	●	プライバシー	抗ウイルス 抗菌 3m生地幅	0.25	B	41,200		160
	1313~1318	プーロ	●	●	●	—	●	●	—	—	●	●	—	●	—	—	●	プライバシー	遮光 はっ水 抗かび	0.25	C	47,900		162
	1319~1321	フロスティ	●	—	—	—	—	—	—	—	●	—	—	—	—	—	—	プライバシー	水拭き	0.35	C	47,900		164
	1322~1328	リフィート遮熱	●	—	—	—	—	—	—	—	●	—	—	—	—	—	—	シースルー	遮光 UVカット 水拭き グリーン購入法適合品	0.50	H	72,600		166
	1329~1333	ウィンディ遮熱	●	—	—	—	—	—	—	—	●	—	—	—	—	—	—	シースルー	遮光 UVカット 水拭き 3m生地幅	0.45	H	72,600		168
	1334~1336	ウィンディII遮熱	●	—	—	—	—	—	—	—	●	—	—	—	—	—	—	ミディアム	遮光 UVカット 水拭き 3m生地幅	0.50	I	78,500		170
	1337~1341	ウィンディ	●	—	—	—	—	—	—	—	●	—	—	—	—	—	—	シースルー	水拭き 3m生地幅	0.45	F	60,700		172
	1342~1344	ウィンディII	●	—	—	—	—	—	—	—	●	—	—	—	—	—	—	ミディアム	水拭き 3m生地幅	0.50	G	65,800		174
	1345~1346	アルファ	●	—	—	—	—	—	—	—	●	—	—	—	—	—	—	ミディアム	水拭き 3m生地幅	0.55	H	72,600		176
	1347~1349	ノートス	●	—	—	—	—	—	—	—	●	—	—	—	—	—	—	シースルー	水拭き	0.50	E	56,500		178

# 生地詳細一覧

※生地性能について、詳しくは266ページをご覧ください。

- 色によって透過性が異なる場合があります。詳しくは、各生地紹介ページをご覧ください。
- 参考価格は、ラルクシールド（ブルコード操作）幅1800mm×高さ1800mmの場合（経木スタレはラルク 大型の場合）。
- 共通柄欄に★印がある生地は、色によって共通柄の対応の有無が異なります。詳しくは280ページをご覧ください。
- 青字のNo.の生地は洗濯機で洗うことができます。

カテゴリー	生地 No. (RS-)	生地名	対応製品													透過性	生地性能	生地 m 重量目安 kg/m	価格の目安	参考価格 (単位:円・税別)	共通柄		サンプル帳掲載ページ				
			ラルクシールド	ダブル	ダブル小型	遮光モヘアガイドレール	スリット窓	小型	大型	浴室	傾斜窓	ホームタコスラルクシールド	ホームタコス遮光モヘアガイドレール	ホームタコス傾斜窓	電動大型タコスII						ロールアップ	タペストリー		パネルスクリーン	タテ型ブラインド	フリースクリーン	
遮光	1401~1420	ピアット遮光	●	●	—	●	●	—	●	—	—	●	●	●	●	—	●	●	遮光1~3級		3m 生地幅	0.35	B	41,200	●	★	182
	1421~1440	ライフ遮光	●	●	—	●	—	—	●	—	—	●	—	—	—	●	—	遮光1級		2.5m 生地幅	0.50	D	54,300	●		186	
	1441~1460	ビブレ遮光	●	●	—	●	●	—	●	—	—	●	●	●	—	●	●	遮光1~2級		3m 生地幅	0.30	B	41,200	●		190	
	1461~1463	ビブレ遮光 抗ウイルス	●	●	—	●	●	—	●	—	—	●	●	●	—	●	●	遮光1~2級		抗ウイルス 抗菌	3m 生地幅	0.30	B	44,700			194
	1464~1469	ルフト遮光	●	●	—	●	●	—	—	—	—	●	●	●	—	—	●	遮光1~2級			0.35	B	44,700	●		196	
	1470~1473	リンネル遮光	●	●	—	●	●	—	—	—	—	●	●	●	—	—	●	遮光2~3級			0.30	C	47,900			198	
	1474~1475	デニムクロス遮光	●	●	—	●	●	—	—	—	—	●	●	●	—	—	●	遮光2級			0.35	B	44,700			200	
	1476~1479	ニーマ遮光	●	●	—	●	●	—	—	—	—	●	●	●	—	—	●	遮光2~3級			0.30	D	51,100	●		202	
	1480~1482	オレイカ遮光	●	●	—	●	●	—	—	—	—	●	●	●	—	—	●	遮光2~3級			0.30	D	51,100			204	
	1483~1487	シルワ遮光	●	●	—	●	●	—	—	—	—	●	●	●	—	—	●	遮光1級		9	0.30	D	51,100			206	
	1488~1491	シャイニー遮光	●	●	—	●	—	—	—	—	—	●	●	—	—	—	●	遮光1級			0.40	E	56,500			208	
	1492~1494	ヴェルタ遮光	●	●	—	●	—	—	—	—	—	●	●	—	—	—	●	遮光1級			0.45	F	60,700	●		210	
	1495~1497	アジェント遮光	●	—	—	●	—	—	—	—	—	●	●	—	—	—	●	遮光1級			0.45	G	67,000	●		212	
	1498~1503	アリスト遮光	●	●	—	●	—	—	—	—	—	●	●	—	—	—	●	遮光1級			0.40	D	54,300			214	
	1504~1506	アネシス遮光	●	●	—	●	—	—	●	—	—	●	●	—	—	—	●	遮光1級		2.7m 生地幅	0.35	G	67,000			216	
	1507~1510	グラント遮光	●	—	—	●	—	—	●	—	—	●	●	—	—	—	●	遮光1級		3m 生地幅	0.55	H	72,600			218	
	1511~1525	ミント	●	—	—	●	—	—	—	—	—	●	●	—	—	—	●	遮光1級		水拭き 拭き取り	0.50	D	51,100	●		220	
	1526	フェアII遮光	●	—	—	—	—	—	—	—	—	●	—	—	—	—	●	遮光1級		水拭き 映写	0.45	G	65,800			222	
レース	1601~1603	ノータ遮熱	●	●	●	—	●	●	—	—	●	—	—	—	—	●	ミディアム		ミディアム	0.15	B	44,700			226		
	1604~1606	ラナイ遮熱	●	●	●	—	●	●	—	—	●	—	—	—	—	●	ミディアム			0.15	B	44,700			228		
	1607~1609	マタン遮熱	●	●	●	—	●	●	—	—	●	—	—	—	—	●	ミディアム		2.7m 生地幅	0.25	B	44,700	●		230		
	1610~1612	ジュルネ遮熱	●	●	●	—	●	●	—	—	●	—	—	—	—	●	シースルー		2.7m 生地幅	0.20	B	44,700	●	●	232		
	1613~1614	プレリ遮熱	●	●	●	—	—	●	—	—	●	—	—	—	—	●	シースルー		2.7m 生地幅	0.20	B	44,700			234		
	1615~1618	シフォン	●	●	●	—	●	●	—	—	●	—	—	—	—	●	シースルー			0.15	B	41,200	★		236		
	1619~1620	シフォン抗アレル	●	●	●	—	●	●	—	—	●	—	—	—	—	●	シースルー		抗アレル	0.15	B	44,700			238		
	1621~1622	ネージュ	●	●	●	—	—	●	—	—	●	—	—	—	—	●	シースルー			0.15	A	35,900			240		

F☆☆☆☆：すべての生地は、インテリアファブリックス性能評価協議会の自主基準に基づくF☆☆☆☆認定品です。



：すべての生地は、防災認定品です。



：遮光



：ウォッシュアップ



：遮熱



：UVカット



：ミラーレース



：水拭き



：はっ水



：制電



：SEKマーク(抗菌加工：特定用途)



：SEKマーク(抗菌加工：一般用途)



：SEKマーク(抗ウイルス加工)



：抗ウイルス



：抗菌



：抗アレルギー



：抗かび



：グリーンガード



：グリーン購入法適合品



：映写



2.5m

生地幅



2.7m

生地幅



3m

生地幅

：広幅対応

カテゴリー	生地 No. (RS-)	生地名	対応製品													透過性	生地性能	生地㎡重量目安 kg/m <sup>2</sup>	価格の目安	参考価格(単位:円・税別)	共通柄		サンプル帳掲載ページ		
			ラルクシールド	ダブル	ダブル小型	遮光モヘアガイドレール	スリット窓	小型	大型	浴室	傾斜窓	ホームタコスラルクシールド	ホームタコス遮光モヘアガイドレール	ホームタコス傾斜窓	電動大型タコスII						ロールアップ	タペストリー		パネルスクリーン	タテ型ブラインド
スタレ調・スタレ	1651~1652	ピター	●	—	—	—	—	●	—	—	●	—	—	—	—	●	—	シースルー		0.30	G	67,000			244
	1653~1654	パーユ	●	—	—	—	—	●	—	—	●	—	—	—	—	●	—	シースルー		0.30	F	60,700			246
	1655~1657	ユキミ	●	—	—	—	—	—	—	—	●	—	—	—	—	●	—	ミディアムシースルー		0.20	D	54,300			248
	1661~1665	竹スタレ	和(なごみ)	●	—	—	—	—	●	—	—	—	—	—	—	●	●	シースルー		0.70	スタレ	107,600			250
	1666~1667		響(ひびき)	●	—	—	—	—	●	—	—	—	—	—	—	●	●	シースルー		0.75	スタレ	125,200			252
	1668~1669		匠(たくみ)	●	—	—	—	—	●	—	—	—	—	—	—	●	●	シースルー		0.70	スタレ	107,600			254
	1670~1671		庵(いおり)	●	—	—	—	—	●	—	—	—	—	—	—	—	—	—	シースルー		0.80	スタレ	107,600		
	1681~1682	経木スタレ	アスペン	—	—	—	—	—	●	—	—	—	—	—	●	—	●	シースルー		1.00	スタレ	130,200			258
	1683~1684	ホリー	—	—	—	—	—	●	—	—	—	—	—	—	●	—	●	シースルー		0.85	スタレ	130,200			260

simple modern

# PHYTO

フィット

#自然 #癒し  
#インテリアにこだわる  
#シンプルな暮らし

## Line up

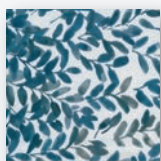

セラビア  
▶ P.054

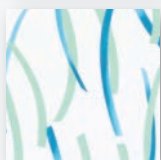

カナレ  
▶ P.056



ヒーリス  
▶ P.058



ヴィラ  
▶ P.060





植物や自然の景色をモチーフにした  
生命力あふれるデザインが  
心身の調和をもたらす癒しの空間に。

植物の力で心身をリフレッシュ。  
装飾を控えたシンプルな空間に、  
有機的なラインを描く植物モチーフのデザイン。  
シンプルながら洗練されたインテリアで、  
毎日を特別なものに。

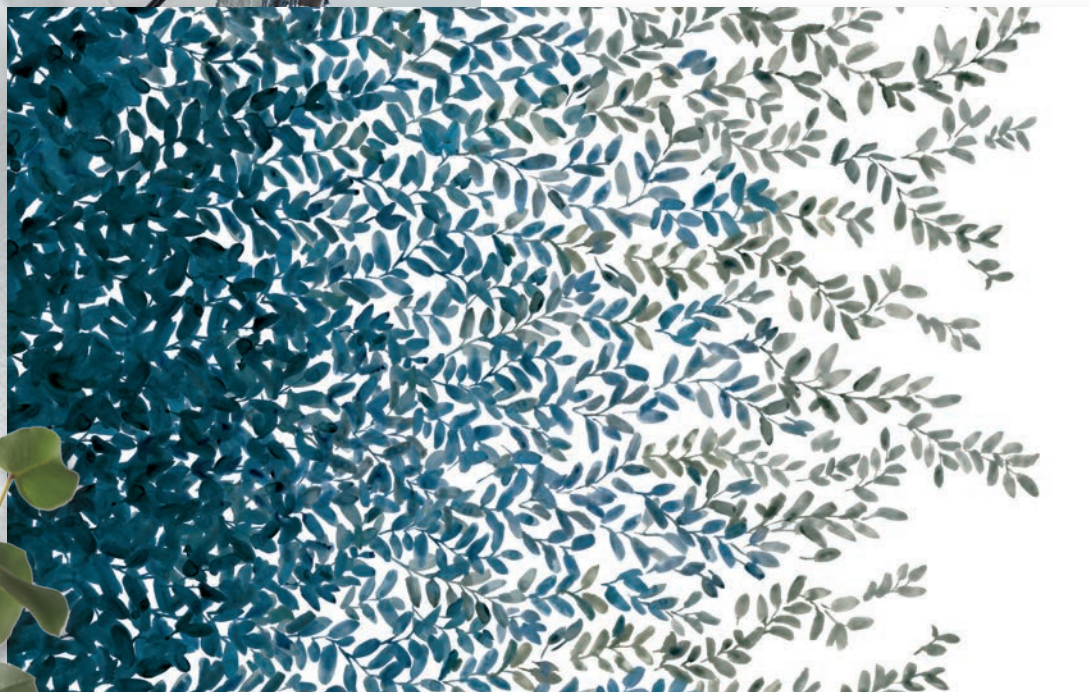

# セラピア

RS-1001~1002



F☆☆☆☆  
ポリエステル100%

製品画像



ラルクシールド RS-1002 セラピア 部品色: マットホワイト

デザインの配置は左右で選べます。



RS-1001

対応製品

ラルクシールド	ダブル		遮光モヘア ガイドレール	スリット窓	小型	大型	浴室	傾斜窓	ホームタコス(電動)			電動大型 タコスII	ロール アップ	タペス トリー	パネル スクリーン
	ダブル	ダブル小型							ラルクシールド	遮光モヘアガイド	傾斜窓				
●	●	●	×	×	●	×	×	●	●	×	●	×	×	●	×





おすすめレース RS-1615



しなやかに美しく生きる植物をイメージ。  
生命力あふれる自然の力が、  
心と身体に癒しをもたらします。  
都会的で洗練された暮らしに、  
ゆとりと寛ぎを感じさせます。

### RS-1001

リーフ柄が右になるデザイン

プライバシー

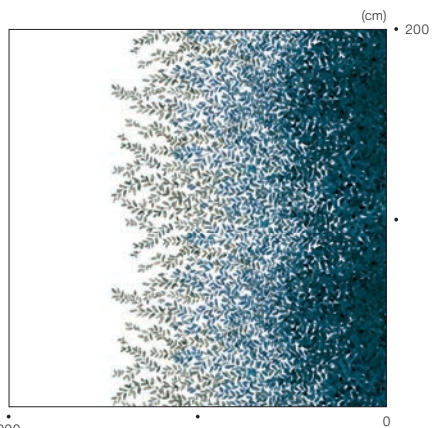

リピート：(タテ) 108cm

※製品は、ご指定の製品幅に応じて、0を起点に製作します。

### RS-1002

リーフ柄が左になるデザイン

プライバシー

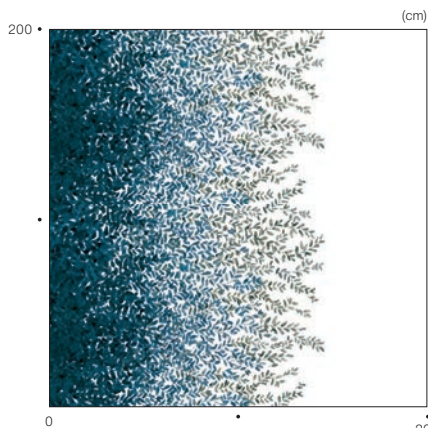

リピート：(タテ) 108cm

#### 透過性

透けにくい

遮光

- プライバシー
- ミディアム
- シースルー

透けやすい

#### 性能

遮熱

UVカット

ミラーレース

ウォッシュャブル

水拭き

はっ水

制電

SEK

抗ウイルス・

抗菌

抗アレルギー

抗かび

グリーンガード

グリーン購入法

映写

広幅

#### 価格の目安

low

A

B

C

● D

E

F

G

H

I

スタレ

high

#### ラルクシールド 価格 [単位：円(税別)]

ブルコード操作

ワンタッチチェーン操作

チェーン操作

チェーン持出し操作

高さ(mm) \ 幅	250~2000
300 ~ 490	32,300
500 ~ 800	38,600
810 ~ 1200	43,500
1210 ~ 1600	49,500
1610 ~ 2000	<b>54,300</b>
2010 ~ 2500	60,600
2510 ~ 3000	<b>66,800</b>
3010 ~ 3500	71,300
3510 ~ 4000	75,800
4010 ~ 4500	83,600

〈ブルコード操作〉

- の範囲(幅300mm以上)のみ製作可能。
- 製作可能な幅：高さの比率は1：4以下。ただし、幅645mm以下は1：3以下。

〈ワンタッチチェーン操作〉

- の範囲(幅320mm以上)のみ製作可能。
- 製作可能な幅：高さの比率は1：4以下。ただし、幅645mm以下は1：3以下。

〈チェーン操作〉

- 製作可能な幅：高さの比率は1：8以下。

〈チェーン持出し操作〉

- の範囲のみ製作可能。
- 製作可能な幅：高さの比率は1：8以下。

\* シールドなしを選択した場合の価格：左表価格 - 1,500円/台

#### ラルク ダブル・ダブル小型 価格 [単位：円(税別)]

各生地(室内側・室外側)のラルクシールド製品本体価格の合計×0.8

\* 参考価格：76,400円 シフォン(RS-1615~1618)との組み合わせ、幅1800mm×高さ1800mmの場合

部品色 ※ご指定がない場合はマットホワイトになります。



マットホワイト

ベージュ

ライトグレー

ダークブラウン

ブラック

価格表に掲載している製品本体価格とは別に  
物流諸経費を申し受けます。

# カナレ

RS-1003~1004



F☆☆☆☆  
ポリエステル100%

製品画像



ラルクシールド RS-1003 カナレ(ブルー) 部品色: マットホワイト

ゆるやかなラインが水の流れを感じさせるデザインです。  
光に透かすとラインのシルエットが浮かび上がり、  
清涼感のあるさわやかな窓辺を演出します。



RS-1004

## 対応製品

ラルクシールド	ダブル		遮光モヘア ガイドレール	スリット窓	小型	大型	浴室	傾斜窓	ホームタコス(電動)			電動大型 タコスII	ロール アップ	タペス トリー	パネル スクリーン
	ダブル	ダブル小型							ラルクシールド	遮光モヘアガイド	傾斜窓				
●	●	●	×	×	●	×	×	●	●	×	●	×	×	●	●

RS-1003  
ブルー



おすすめレース RS-1615

RS-1004  
イエロー



おすすめレース RS-1615

カナレ  
RS-1003  
～1004

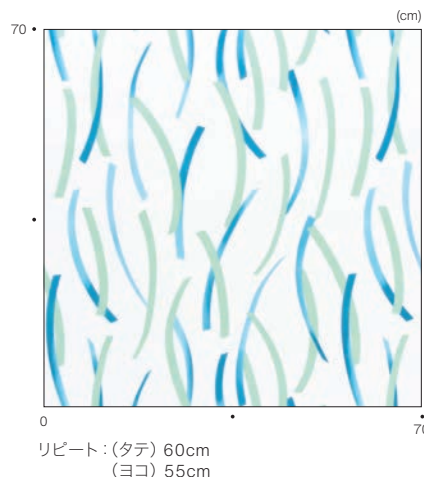

透過性

- 透けにくい
  - 遮光
  - プライバシー
  - ミディアム
  - シースルー
- 透けやすい

性能

- 遮熱
- UVカット
- ミラーレース
- ウォッシュアブル
- 水拭き
- はっ水
- 制電
- SEK
- 抗ウイルス・抗菌
- 抗アレルギー
- 抗かび
- グリーンガード
- グリーン購入法
- 映写
- 広幅

ラルクシールド 価格 [単位：円(税別)]

- ブルコード操作
- ワンタッチチェーン操作
- チェーン操作
- チェーン持出し操作

高さ (mm) \ 幅	250 ～490	495 ～800	805 ～1200	1205 ～1600	1605 ～2000
300 ~ 490	22,300	24,700	27,100	29,600	32,300
500 ~ 800	24,900	28,800	34,300	37,100	38,600
810 ~ 1200	27,600	31,400	38,700	42,200	43,500
1210 ~ 1600	30,300	34,000	43,000	47,200	49,500
1610 ~ 2000	33,000	36,800	47,800	53,100	54,300
2010 ~ 2500	35,600	40,000	53,300	58,200	60,600
2510 ~ 3000	38,300	41,900	58,900	65,400	66,800
3010 ~ 3500	41,000	44,100	63,000	70,000	71,300
3510 ~ 4000	44,500	47,400	67,000	74,500	75,800
4010 ~ 4500	—	50,800	72,600	80,900	83,600

〈ブルコード操作〉

- の範囲(幅300mm以上)のみ製作可能。
- 製作可能な幅：高さの比率は1：4以下。ただし、幅645mm以下は1：3以下。

〈ワンタッチチェーン操作〉

- の範囲(幅320mm以上)のみ製作可能。
- 製作可能な幅：高さの比率は1：4以下。ただし、幅645mm以下は1：3以下。

〈チェーン操作〉

- 製作可能な幅：高さの比率は1：8以下。

〈チェーン持出し操作〉

- の範囲のみ製作可能。
- 製作可能な幅：高さの比率は1：8以下。

\* シールドなしを選択した場合の価格：左表価格 - 1,500円/台

ラルク ダブル・ダブル小型 価格 [単位：円(税別)]

各生地(室内側・室外側)のラルクシールド製品本体価格の合計×0.8

\* 参考価格：76,400円 シフォン(RS-1615～1618)との組み合わせ、幅1800mm×高さ1800mmの場合

部品色 ※ご指定がない場合はマットホワイトになります。



価格表に掲載している製品本体価格とは別に  
物流諸経費を申し受けます。

価格の目安

low

A

B

C

● D

E

F

G

H

I

スタレ

high

ヒーリス  
RS-1005~1006



F☆☆☆☆  
ポリエステル100%

製品画像



ラルクシールド RS-1006 ヒーリス(ベージュ) 部品色:ベージュ (オプション)シンプルカバー・木目ウェイトバー: グレージュ(木目調)、メタルプルハンドル

やさしい光とともにデザインを楽しめるお気に入り空間。  
葉っぱのモチーフと葉脈のグラデーションカラーは、  
透明感のあるみずみずしい植物を表現しています。



RS-1005

対応製品

ラルクシールド	ダブル		遮光モヘア ガイドレール	スリット窓	小型	大型	浴室	傾斜窓	ホームタコス(電動)			電動大型 タコスII	ロール アップ	タベス トリー	パネル スクリーン
	ダブル	ダブル小型							ラルクシールド	遮光モヘアガイド	傾斜窓				
●	●	●	×	×	●	×	×	●	●	×	●	×	×	●	●

RS-1005

グリーン

シースルー



おすすめレース RS-1615

RS-1006

ベージュ

シースルー



おすすめレース RS-1615



RS-1006

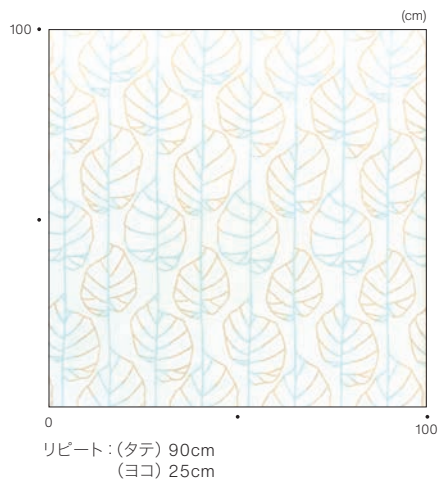

ヒーリス  
RS-1005  
~1006

透過性

透けにくい

- 遮光
- プライバシー
- ミディアム
- シースルー

透けやすい

性能

- 遮熱
- UVカット
- ミラーレース
- ウォッシュアップル
- 水拭き
- はっ水
- 制電
- SEK
- 抗ウイルス・抗菌
- 抗アレルギー
- 抗かび
- グリーンガード
- グリーン購入法
- 映写
- 広幅

ラルクシールド 価格 [単位：円(税別)]

ブルコード操作    ワンタッチチェーン操作    チェーン操作    チェーン持出し操作

高さ (mm) \ 幅	250 ~490	495 ~800	805 ~1200	1205 ~1600	1605 ~2000
300 ~ 490	22,300	24,700	27,100	29,600	32,300
500 ~ 800	24,900	28,800	34,300	37,100	38,600
810 ~ 1200	27,600	31,400	38,700	42,200	43,500
1210 ~ 1600	30,300	34,000	43,000	47,200	49,500
1610 ~ 2000	33,000	36,800	47,800	53,100	54,300
2010 ~ 2500	35,600	40,000	53,300	58,200	60,600
2510 ~ 3000	38,300	41,900	58,900	65,400	66,800
3010 ~ 3500	41,000	44,100	63,000	70,000	71,300
3510 ~ 4000	44,500	47,400	67,000	74,500	75,800
4010 ~ 4500	—	50,800	72,600	80,900	83,600

〈ブルコード操作〉

- の範囲(幅300mm以上)のみ製作可能。
- 製作可能な幅：高さの比率は1：4以下。ただし、幅645mm以下は1：3以下。

〈ワンタッチチェーン操作〉

- の範囲(幅320mm以上)のみ製作可能。
- 製作可能な幅：高さの比率は1：4以下。ただし、幅645mm以下は1：3以下。

〈チェーン操作〉

- 製作可能な幅：高さの比率は1：8以下。

〈チェーン持出し操作〉

- の範囲のみ製作可能。
- 製作可能な幅：高さの比率は1：8以下。

\* シールドなしを選択した場合の価格：左表価格 - 1,500円/台

ラルク ダブル・ダブル小型 価格 [単位：円(税別)]

各生地(室内側・室外側)のラルクシールド製品本体価格の合計×0.8

\* 参考価格：76,400円 シフォン(RS-1615~1618)との組み合わせ、幅1800mm×高さ1800mmの場合

部品色 ※ご指定がない場合はマットホワイトになります。



価格表に掲載している製品本体価格とは別に物流諸経費を申し受けます。

価格の目安

- low
- A
- B
- C
- D
- E
- F
- G
- H
- I
- スタレ
- high

ヴィラ  
RS-1007



F☆☆☆☆  
ポリエステル100%

製品画像



ラルクシールド RS-1007 ヴィラ 部品色：マットホワイト 〈オプション〉シンプルカバー：マットホワイト

モダンな暮らしに生命力あふれる植物のモチーフを取り入れた癒しのボタニカルインテリア。

リーフ模様を窓一面に描いた、躍動感あるデザインです。



対応製品

ラルクシールド	ダブル		遮光モヘア ガイドレール	スリット窓	小型	大型	浴室	傾斜窓	ホームタコス(電動)			電動大型 タコスII	ロール アップ	タペス トリー	パネル スクリーン
	ダブル	ダブル小型							ラルクシールド	遮光モヘアガイド	傾斜窓				
●	●	●	×	×	●	×	×	●	●	×	●	×	×	●	●

RS-1007

ブライバシー



おすすめレース RS-1615

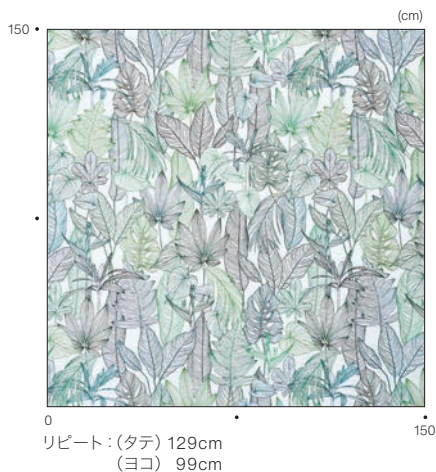

ヴィラ  
RS-1007

透過性

- 透けにくい
- 遮光
- **ブライバシー**
- ミディアム
- シースルー
- 透けやすい

性能

- 遮熱
- UVカット
- ミラーレース
- ウォッシュャブル
- 水拭き
- はっ水
- 制電
- SEK
- 抗ウイルス・抗菌
- 抗アレルギー
- 抗かび
- グリーンガード
- グリーン購入法
- 映写
- 広幅

価格の目安

- low
- A
- B
- C
- **D**
- E
- F
- G
- H
- I
- スタレ
- high

ラルクシールド 価格 [単位：円(税別)]

ブルコード操作    ワンタッチチェーン操作    チェーン操作    チェーン持出し操作

高さ(mm) \ 幅	250 ~490	495 ~800	805 ~1200	1205 ~1600	1605 ~2000
300 ~ 490	22,300	24,700	27,100	29,600	32,300
500 ~ 800	24,900	28,800	34,300	37,100	38,600
810 ~ 1200	27,600	31,400	38,700	42,200	43,500
1210 ~ 1600	30,300	34,000	43,000	47,200	49,500
1610 ~ 2000	33,000	36,800	47,800	53,100	<b>54,300</b>
2010 ~ 2500	35,600	40,000	53,300	58,200	60,600
2510 ~ 3000	38,300	41,900	58,900	65,400	66,800
3010 ~ 3500	41,000	44,100	63,000	70,000	71,300
3510 ~ 4000	44,500	47,400	67,000	74,500	75,800
4010 ~ 4500	—	50,800	72,600	80,900	83,600

〈ブルコード操作〉

- の範囲(幅300mm以上)のみ製作可能。
- 製作可能な幅：高さの比率は1：4以下。ただし、幅645mm以下は1：3以下。

〈ワンタッチチェーン操作〉

- の範囲(幅320mm以上)のみ製作可能。
- 製作可能な幅：高さの比率は1：4以下。ただし、幅645mm以下は1：3以下。

〈チェーン操作〉

- 製作可能な幅：高さの比率は1：8以下。

〈チェーン持出し操作〉

- の範囲のみ製作可能。
- 製作可能な幅：高さの比率は1：8以下。

\* シールドなしを選択した場合の価格：左表価格 - 1,500円/台

ラルク ダブル・ダブル小型 価格 [単位：円(税別)]

各生地(室内側・室外側)のラルクシールド製品本体価格の合計×0.8

\* 参考価格：76,400円 シフォン(RS-1615~1618)との組み合わせ、幅1800mm×高さ1800mmの場合

部品色 ※ご指定がない場合はマットホワイトになります。



マットホワイト    ベージュ    ライトグレー    ダークブラウン    ブラック

価格表に掲載している製品本体価格とは別に物流諸経費を申し受けます。

soft modern

# CALM カーム

#癒し #穏やかな暮らし

#落ち着きのある空間

#ジェンダーレスカラー

## Line up



ランバル  
▶ P.064

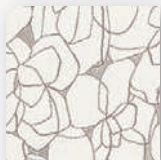

ピアンカ  
▶ P.066

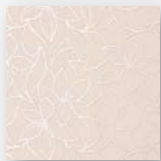

リリア  
▶ P.068



ヴェルタ  
▶ P.070



セーナ  
▶ P.072

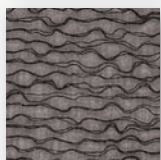

ルセット  
▶ P.074







心が落ち着く、柔らかくて美しいデザイン。

「カーム」とは、落ち着き、悩みや心配のないという意味。

自然の要素を生かした、ゆるやかなデザインが特徴。

優しいカラーで心が落ち着く空間へ。

# ランバル

RS-1008~1009

共通柄



F☆☆☆☆  
ポリエステル100%

製品画像



ラルクシールド RS-1009 ランバル(グレージュ) 部品色: ベージュ 〈オプション〉シンプルカバー: グレージュ(木目調)、操作チェーン〈オプションカラー〉: クリアホワイト

木肌のような素材感を織りで表した  
やさしいデザイン。  
穏やかな色合いでまとめた、リビングで  
毎日の暮らしに心が満たされて。



### 対応製品

ラルクシールド	ダブル		遮光モヘア ガイドレール	スリット窓	小型	大型	浴室	傾斜窓	ホームタコス(電動)			電動大型 タコスII	ロール アップ	タペス トリー	パネル スクリーン
	ダブル	ダブル小型							ラルクシールド	遮光モヘアガイド	傾斜窓				
●	●	●	×	×	●	×	×	●	●	×	●	×	×	●	●



# ビアンカ

## RS-1010



F☆☆☆☆  
ポリエステル100%

**ご注意**

ビアンカは生地 특성上、微妙なタテ糸の間隔の違いにより、ランダムにタテに筋が入っているように見えることがあります。

製品画像



ラルクシールド RS-1010 ビアンカ 部品色：ライトグレー

光とともに花のシルエットが大胆に浮かびあがる  
ドラマティックなデザイン。  
都会的で女性らしい、洗練された空間へ。



対応製品

ラルクシールド	ダブル		遮光モヘア ガイドレール	スリット窓	小型	大型	浴室	傾斜窓	ホームタコス(電動)			電動大型 タコスII	ロール アップ	タペス トリー	パネル スクリーン
	ダブル	ダブル小型							ラルクシールド	遮光モヘアガイド	傾斜窓				
●※	x	x	x	x	x	x	x	●	●	x	●	x	x	●	●

※チェーン持出し操作は製作不可。

ラルクシールド 価格 [単位:円(税別)]

ブルコード操作

ワンタッチチェーン操作

チェーン操作

高さ (mm)	幅			
	500 ~800	805 ~1200	1205 ~1600	1605 ~2000
300 ~ 490	24,700	27,100	29,600	32,300
500 ~ 800	28,800	34,300	37,100	38,600
810 ~ 1200	31,400	38,700	42,200	43,500
1210 ~ 1600	34,000	43,000	47,200	49,500
1610 ~ 2000	36,800	47,800	53,100	<b>54,300</b>
2010 ~ 2500	40,000	53,300	58,200	60,600
2510 ~ 3000	41,900	58,900	65,400	66,800

〈ブルコード操作〉

〈ワンタッチチェーン操作〉

■ 製作可能な幅：高さの比率は1：4以下。ただし、幅645mm以下は1：3以下。

〈チェーン操作〉

■ 左表すべてのサイズで製作可能。

\* シールドなしを選択した場合の価格：左表価格 -1,500円/台

ピアンカ  
RS-1010



透過性

透けにくい

遮光

プライバシー

ミディアム

● シースルー

透けやすい

性能

遮熱

UVカット

ミラーレース

ウォッシュャブル

水拭き

はっ水

制電

SEK

抗ウイルス・

抗菌

抗アレル

抗かび

グリーンガード

グリーン購入法

映写

広幅

RS-1010

シースルー

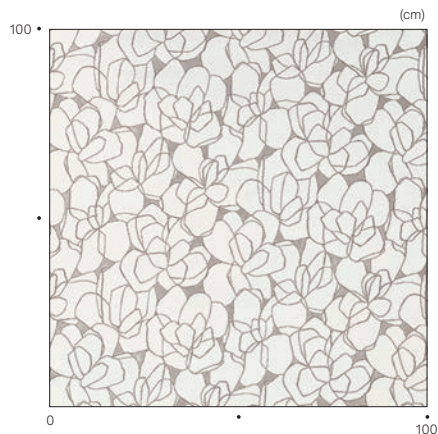

リピート：(タテ) 62cm  
(ヨコ) 85cm

部品色 ※ご指定がない場合はマットホワイトになります。



マットホワイト



ベージュ



ライトグレー



ダークブラウン



ブラック

価格表に掲載している製品本体価格とは別に  
物流諸経費を申し受けます。

価格の目安

low

A

B

C

● D

E

F

G

H

I

スタレ

high

# リリア

RS-1011~1012



F☆☆☆☆  
ポリエステル100%

製品画像



ラルクシールド RS-1012 リリア(ピンクグレージュ) 部品色: マットホワイト

ユリの花をモチーフに、花びらのなめらかな質感を光沢糸で立体的に表現しました。  
凛とした佇まい、女性らしい優美さを感じる華やぎのあるデザイン。



## 対応製品

ラルクシールド	ダブル		遮光モヘア ガイドレール	スリット窓	小型	大型	浴室	傾斜窓	ホームタコス(電動)			電動大型 タコスII	ロール アップ	タベス トリー	パネル スクリーン
	ダブル	ダブル小型							ラルクシールド	遮光モヘアガイド	傾斜窓				
●	●	●	×	×	●	×	×	●	●	×	●	×	×	●	●

ラルクシールド 価格 [単位:円(税別)]

ブルコード操作    ワンタッチチェーン操作    チェーン操作    チェーン持出し操作

高さ(mm) \ 幅	250 ~490	495 ~800	805 ~1200	1205 ~1600	1605 ~2000
300 ~ 490	22,300	24,700	27,100	29,600	32,300
500 ~ 800	24,900	28,800	34,300	37,100	38,600
810 ~ 1200	27,600	31,400	38,700	42,200	43,500
1210 ~ 1600	30,300	34,000	43,000	47,200	49,500
1610 ~ 2000	33,000	36,800	47,800	53,100	54,300
2010 ~ 2500	35,600	40,000	53,300	58,200	60,600
2510 ~ 3000	38,300	41,900	58,900	65,400	66,800
3010 ~ 3500	41,000	44,100	63,000	70,000	71,300
3510 ~ 4000	44,500	47,400	67,000	74,500	75,800
4010 ~ 4500	—	50,800	72,600	80,900	83,600

〈ブルコード操作〉

- の範囲(幅300mm以上)のみ製作可能。
- 製作可能な幅: 高さの比率は1:4以下。ただし、幅645mm以下は1:3以下。

〈ワンタッチチェーン操作〉

- の範囲(幅320mm以上)のみ製作可能。
- 製作可能な幅: 高さの比率は1:4以下。ただし、幅645mm以下は1:3以下。

〈チェーン操作〉

- 製作可能な幅: 高さの比率は1:8以下。

〈チェーン持出し操作〉

- の範囲のみ製作可能。
- 製作可能な幅: 高さの比率は1:8以下。

\* シールドなしを選択した場合の価格: 左表価格 - 1,500円/台

リア  
RS-1011  
~1012

ラルク ダブル・ダブル小型 価格 [単位:円(税別)]

各生地(室内側・室外側)のラルクシールド製品本体価格の合計×0.8

\* 参考価格: 76,400円 シフォン(RS-1615~1618)との組み合わせ、幅1800mm×高さ1800mmの場合



RS-1011  
ホワイト

プライバシー



RS-1012  
ピンクグレーージュ

プライバシー



透過性

- 透けにくい
- 遮光
- プライバシー
- ミディアム
- シースルー
- 透けやすい

性能

- 遮熱
- UVカット
- ミラーレース
- ウォッシュャブル
- 水拭き
- はっ水
- 制電
- SEK
- 抗ウイルス・抗菌
- 抗アレル
- 抗かび
- グリーンガード
- グリーン購入法
- 映写
- 広幅

価格の目安

- low
- A
- B
- C
- D
- E
- F
- G
- H
- I
- スタレ
- high

部品色 ※ご指定がない場合はマットホワイトになります。



価格表に掲載している製品本体価格とは別に物流諸経費を申し受けます。

# ヴェルタ

RS-1013~1015

共通柄



F☆☆☆☆  
ポリエステル100%

製品画像



ラルク ダブル 手前生地：RS-1013 ヴェルタ(グレー) 奥生地：RS-1604 ラナイ遮熱(ホワイト) 部品色：ライトグレー

室内の灯りをうけると美しいラインが際立つデザイン。

不規則に流れるラインは、

リビングに穏やかな時の流れを運んでくれます。

## 対応製品

ラルクシールド	ダブル		遮光モヘア ガイドレール	スリット窓	小型	大型	浴室	傾斜窓	ホームタコス(電動)			電動大型 タコスII	ロール アップ	タペス トリー	パネル スクリーン
	ダブル	ダブル小型							ラルクシールド	遮光モヘアガイド	傾斜窓				
●	●	●	×	×	●	×	×	●	●	×	●	×	×	●	●



ラルクシールド 価格 [単位:円(税別)]

ブルコード操作

ワンタッチチェーン操作

チェーン操作

チェーン持出し操作

高さ (mm) \ 幅	250 ~490	495 ~800	805 ~1200	1205 ~1600	1605 ~2000
300 ~ 490	22,300	24,700	27,100	29,600	32,300
500 ~ 800	24,900	28,800	34,300	37,100	38,600
810 ~ 1200	27,600	31,400	38,700	42,200	43,500
1210 ~ 1600	30,300	34,000	43,000	47,200	49,500
1610 ~ 2000	33,000	36,800	47,800	53,100	54,300
2010 ~ 2500	35,600	40,000	53,300	58,200	60,600
2510 ~ 3000	38,300	41,900	58,900	65,400	66,800
3010 ~ 3500	41,000	44,100	63,000	70,000	71,300
3510 ~ 4000	44,500	47,400	67,000	74,500	75,800
4010 ~ 4500	—	50,800	72,600	80,900	83,600

〈ブルコード操作〉

- の範囲(幅300mm以上)のみ製作可能。
- 製作可能な幅：高さの比率は1：4以下。ただし、幅645mm以下は1：3以下。

〈ワンタッチチェーン操作〉

- の範囲(幅320mm以上)のみ製作可能。
- 製作可能な幅：高さの比率は1：4以下。ただし、幅645mm以下は1：3以下。

〈チェーン操作〉

- 製作可能な幅：高さの比率は1：8以下。

〈チェーン持出し操作〉

- の範囲のみ製作可能。
- 製作可能な幅：高さの比率は1：8以下。

\* シールドなしを選択した場合の価格：左表価格 - 1,500円/台

ヴェルタ

RS-1013  
~1015

ラルク ダブル・ダブル小型 価格 [単位:円(税別)]

各生地(室内側・室外側)のラルクシールド製品本体価格の合計×0.8

\* 参考価格：76,400円 シフォン(RS-1615~1618)との組み合わせ、幅1800mm×高さ1800mmの場合

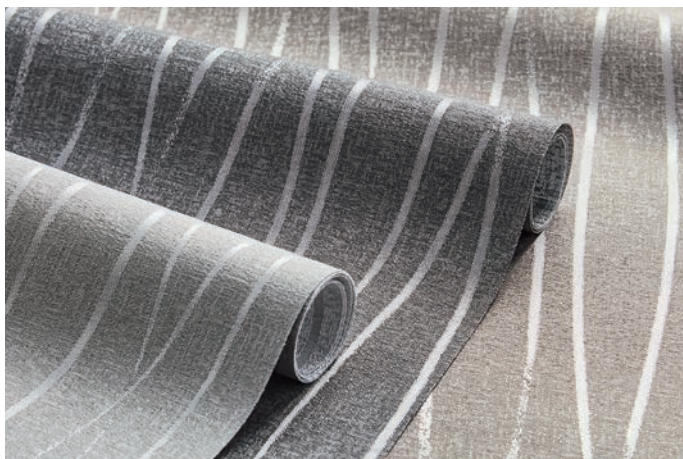

透過性

透けにくい

遮光

● プライバシー

● ミディアム

シースルー

透けやすい

性能

遮熱

UVカット

ミラーレース

ウォッシュアブル

水拭き

はっ水

制電

SEK

抗ウイルス・

抗菌

抗アレル

抗かび

グリーンガード

グリーン購入法

映写

広幅

RS-1013

グレー

プライバシー



おすすめレース RS-1615

RS-1014

ブラウン

プライバシー



おすすめレース RS-1615

RS-1015

チャコール

ミディアム

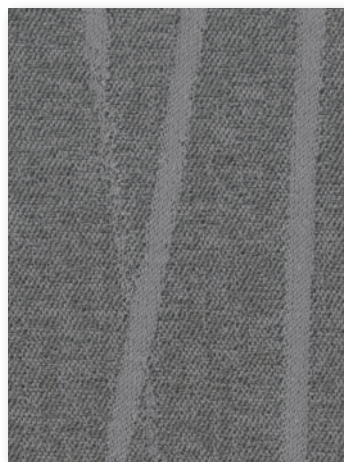

おすすめレース RS-1615

部品色 ※ご指定がない場合はマットホワイトになります。



マットホワイト



ベージュ



ライトグレー



ダークブラウン



ブラック

価格表に掲載している製品本体価格とは別に物流諸経費を申し受けます。

価格の目安

low

A

B

C

● D

E

F

G

H

I

スタレ

high

# セーヌ

RS-1016~1017

共通柄



F☆☆☆☆  
ポリエステル100%

製品画像



ラルクシールド RS-1016 セーヌ(エクリュ) 部品色: マットホワイト 操作チェーン(オプションカラー): クリアホワイト

波のゆらぎのようなウェーブが光とともに映し出されます。

スムーズな風合い・光沢感が都会的で女性らしい

モダンスタイルをつくれます。

## 対応製品

ラルクシールド	ダブル		遮光モヘア ガイドレール	スリット窓	小型	大型	浴室	傾斜窓	ホームタコス(電動)			電動大型 タコスII	ロール アップ	タペス トリー	パネル スクリーン
	ダブル	ダブル小型							ラルクシールド	遮光モヘアガイド	傾斜窓				
●	●	●	×	●	●	×	×	●	●	×	●	×	×	●	×

ラルクシールド 価格 [単位:円(税別)]

ブルコード操作    ワンタッチチェーン操作    チェーン操作    チェーン持出し操作

高さ(mm) \ 幅	250 ~490	495 ~800	805 ~1200	1205 ~1600	1605 ~2000
300 ~ 490	22,300	24,700	27,100	29,600	32,300
500 ~ 800	24,900	28,800	34,300	37,100	38,600
810 ~ 1200	27,600	31,400	38,700	42,200	43,500
1210 ~ 1600	30,300	34,000	43,000	47,200	49,500
1610 ~ 2000	33,000	36,800	47,800	53,100	54,300
2010 ~ 2500	35,600	40,000	53,300	58,200	60,600
2510 ~ 3000	38,300	41,900	58,900	65,400	66,800
3010 ~ 3500	41,000	44,100	63,000	70,000	71,300
3510 ~ 4000	44,500	47,400	67,000	74,500	75,800
4010 ~ 4500	—	50,800	72,600	80,900	83,600

〈ブルコード操作〉

- の範囲(幅300mm以上)のみ製作可能。
- 製作可能な幅: 高さの比率は1:4以下。ただし、幅645mm以下は1:3以下。

〈ワンタッチチェーン操作〉

- の範囲(幅320mm以上)のみ製作可能。
- 製作可能な幅: 高さの比率は1:4以下。ただし、幅645mm以下は1:3以下。

〈チェーン操作〉

- 製作可能な幅: 高さの比率は1:8以下。

〈チェーン持出し操作〉

- の範囲のみ製作可能。
- 製作可能な幅: 高さの比率は1:8以下。

\* シールドなしを選択した場合の価格: 左表価格 - 1,500円/台

ラルク ダブル・ダブル小型 価格 [単位:円(税別)]

各生地(室内側・室外側)のラルクシールド製品本体価格の合計×0.8

\* 参考価格: 76,400円 シフォン(RS-1615~1618)との組み合わせ、幅1800mm×高さ1800mmの場合

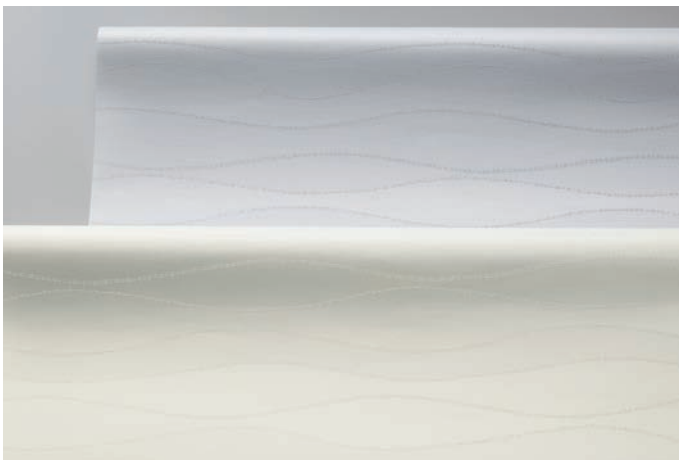

RS-1016

エクリュ

プライバシー



おすすめレース RS-1615

RS-1017

アイスグレー

プライバシー

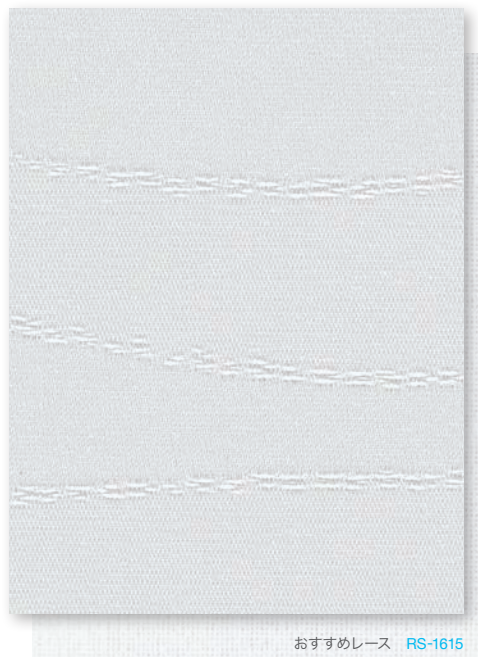

おすすめレース RS-1615

部品色 ※ご指定がない場合はマットホワイトになります。



マットホワイト    ベージュ    ライトグレー    ダークブラウン    ブラック

価格表に掲載している製品本体価格とは別に物流諸経費を申し受けます。

セーヌ

RS-1016  
~1017

透過性

透けにくい

遮光

● プライバシー

ミディアム

シースルー

透けやすい

性能

遮熱

UVカット

ミラーレース

ウォッシュャブル

水拭き

はっ水

制電

SEK

抗ウイルス・

抗菌

抗アレル

抗かび

グリーンガード

グリーン購入法

映写

広幅

価格の目安

low

A

B

C

● D

E

F

G

H

I

スタレ

high

# ルセット

RS-1018~1019



F☆☆☆☆  
ポリエステル100%

製品画像



ラルク ダブル 手前生地:RS-1015 ヴェルタ(チャコール) 奥生地:RS-1018 ルセット(ホワイト) 部品色:マットホワイト

繊細な輝きが上質な雰囲気醸し出します。  
オーガンジーの二重織の中に繊細な色糸が  
ゆらゆらと泳ぐように織り上げました。



ラルクシールド RS-1019 ルセット(ダークブラウン) 部品色:ダークブラウン

### 対応製品

ラルクシールド	ダブル		遮光モヘア ガイドレール	スリット窓	小型	大型	浴室	傾斜窓	ホームタコス(電動)			電動大型 タコスII	ロール アップ	タペス トリー	パネル スクリーン
	ダブル	ダブル小型							ラルクシールド	遮光モヘアガイド	傾斜窓				
●	●	●	×	×	●	×	×	●	●	×	●	×	×	●	●

RS-1018

ホワイト

シースルー



おすすめレース RS-1615

RS-1019

ダークブラウン

シースルー

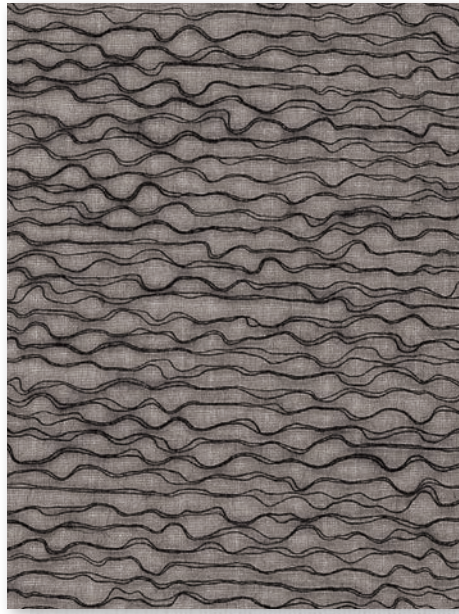

おすすめレース RS-1615

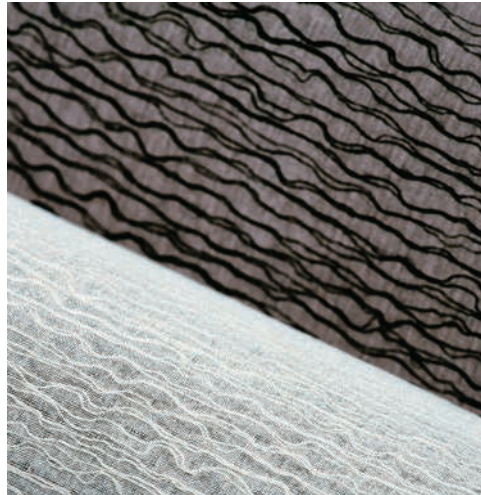

RS-1018

ルセット  
RS-1018  
～1019

透過性

透けにくい

- 遮光
- プライバシー
- ミディアム
- シースルー

透けやすい

性能

- 遮熱
- UVカット
- ミラーレース
- ウォッシュャブル
- 水拭き
- はっ水
- 制電
- SEK
- 抗ウイルス・抗菌
- 抗アレルギー
- 抗かび
- グリーンガード
- グリーン購入法
- 映写
- 広幅

価格の目安

low

A

B

C

● D

E

F

G

H

I

スタレ

high

ラルクシールド 価格 [単位:円(税別)]

ブルコード操作

ワンタッチチェーン操作

チェーン操作

チェーン持出し操作

高さ(mm) \ 幅	250 ～490	495 ～800	805 ～1200	1205 ～1600	1605 ～2000
300 ~ 490	22,300	24,700	27,100	29,600	32,300
500 ~ 800	24,900	28,800	34,300	37,100	38,600
810 ~ 1200	27,600	31,400	38,700	42,200	43,500
1210 ~ 1600	30,300	34,000	43,000	47,200	49,500
1610 ~ 2000	33,000	36,800	47,800	53,100	54,300
2010 ~ 2500	35,600	40,000	53,300	58,200	60,600
2510 ~ 3000	38,300	41,900	58,900	65,400	66,800
3010 ~ 3500	41,000	44,100	63,000	70,000	71,300
3510 ~ 4000	44,500	47,400	67,000	74,500	75,800
4010 ~ 4500	—	50,800	72,600	80,900	83,600

〈ブルコード操作〉

- の範囲(幅300mm以上)のみ製作可能。
- 製作可能な幅：高さの比率は1：4以下。ただし、幅645mm以下は1：3以下。

〈ワンタッチチェーン操作〉

- の範囲(幅320mm以上)のみ製作可能。
- 製作可能な幅：高さの比率は1：4以下。ただし、幅645mm以下は1：3以下。

〈チェーン操作〉

- 製作可能な幅：高さの比率は1：8以下。

〈チェーン持出し操作〉

- の範囲のみ製作可能。
- 製作可能な幅：高さの比率は1：8以下。

\* シールドなしを選択した場合の価格：左表価格 - 1,500円/台

ラルク ダブル・ダブル小型 価格 [単位:円(税別)]

各生地(室内側・室外側)のラルクシールド製品本体価格の合計×0.8

\* 参考価格：76,400円 シフォン(RS-1615～1618)との組み合わせ、幅1800mm×高さ1800mmの場合

部品色 ※ご指定がない場合はマットホワイトになります。



マットホワイト

ベージュ

ライトグレー

ダークブラウン

ブラック

価格表に掲載している製品本体価格とは別に物流諸経費を申し受けます。

garden natural

# FUN ファン

#ポジティブな毎日  
#自然の力 #遊び心  
#心躍るパステルカラー



## Line up



ミモレ  
▶ P.078



ポルク  
▶ P.080

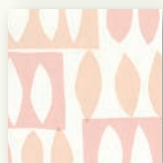

ピカロ  
▶ P.082



ノッカ  
▶ P.084





心に刺激を与え、  
毎日を楽しくポジティブに過ごす。

活気をもたらす遊び心のあるプリントデザインシリーズ。  
人と人の関わりを大切にしながら、  
毎日を楽しくポジティブに過ごす空間へ。





F☆☆☆☆  
ポリエステル100%

製品画像



ラルクシールド RS-1020 ミモレ 部品色: ページュ 〈オプション〉シンプルカバー: ナチュラルブラウン(木目調)、木目ウェイトバー: ナチュラルブラウン(木目調)

春の訪れを告げるミモザのデザイン。  
ナチュラルな空間に華やぎを添えます。  
内と外のつながりを感じるリビングは、  
家族に幸せと笑顔を届けます。



対応製品

ラルクシールド	ダブル		遮光モヘア ガイドレール	スリット窓	小型	大型	浴室	傾斜窓	ホームタコス(電動)			電動大型 タコスⅡ	ロール アップ	タペス トリー	パネル スクリーン
	ダブル	ダブル小型							ラルクシールド	遮光モヘアガイド	傾斜窓				
●	●	●	×	×	●	×	×	●	●	×	●	×	×	●	●



RS-1020

プライバシー



おすすめレース RS-1615

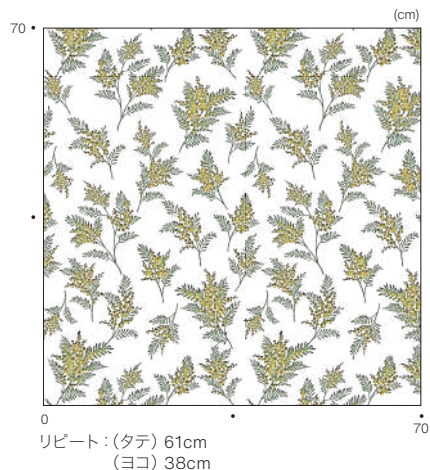

ミモレ  
RS-1020



透過性

- 透けにくい
- 遮光
- プライバシー
- ミディアム
- シースルー
- 透けやすい

性能

- 遮熱
- UVカット
- ミラーレース
- ウォッシュアブル
- 水拭き
- はっ水
- 制電
- SEK
- 抗ウイルス・抗菌
- 抗アレルギー
- 抗かび
- グリーンガード
- グリーン購入法
- 映写
- 広幅

ラルクシールド 価格 [単位:円(税別)]

ブルコード操作    ワンタッチチェーン操作    チェーン操作    チェーン持出し操作

高さ(mm) \ 幅	250 ~490	495 ~800	805 ~1200	1205 ~1600	1605 ~2000
300 ~ 490	18,200	20,000	23,600	24,500	27,900
500 ~ 800	20,600	25,500	31,600	34,000	35,400
810 ~ 1200	23,000	27,500	35,000	37,900	39,200
1210 ~ 1600	25,500	31,100	38,400	41,800	44,200
1610 ~ 2000	27,800	33,000	42,000	46,700	47,900
2010 ~ 2500	30,200	35,700	46,400	51,400	52,700
2510 ~ 3000	32,600	37,300	50,900	56,300	57,600
3010 ~ 3500	35,000	39,000	54,200	59,300	60,500
3510 ~ 4000	37,800	42,500	56,300	62,300	63,600
4010 ~ 4500	—	45,400	60,700	67,400	69,700

〈ブルコード操作〉

- の範囲(幅300mm以上)のみ製作可能。
- 製作可能な幅：高さの比率は1：4以下。ただし、幅645mm以下は1：3以下。

〈ワンタッチチェーン操作〉

- の範囲(幅320mm以上)のみ製作可能。
- 製作可能な幅：高さの比率は1：4以下。ただし、幅645mm以下は1：3以下。

〈チェーン操作〉

- 製作可能な幅：高さの比率は1：8以下。

〈チェーン持出し操作〉

- の範囲のみ製作可能。
- 製作可能な幅：高さの比率は1：8以下。

\* シールドなしを選択した場合の価格：左表価格 - 1,500円/台

価格の目安

- low
- A
- B
- C
- D
- E
- F
- G
- H
- I
- スタレ
- high

ラルク ダブル・ダブル小型 価格 [単位:円(税別)]

各生地(室内側・室外側)のラルクシールド製品本体価格の合計×0.8

\* 参考価格：71,280円 シフォン(RS-1615~1618)との組み合わせ、幅1800mm×高さ1800mmの場合

部品色 ※ご指定がない場合はマットホワイトになります。



価格表に掲載している製品本体価格とは別に物流諸経費を申し受けます。

# ポルク

RS-1021~1022



F☆☆☆☆  
ポリエステル100%

製品画像



ラルクシールド RS-1021 ポルク(ターコイズ) 部品色: マットホワイト 〈オプション〉コットンプル: アイボリー

無地「ライフ」



ターコイズ  
RS-1169

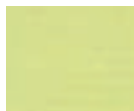

リーフグリーン  
RS-1168

北欧の森をイメージした「ポルク」は  
誰からも親しまれるかわいいプリント柄。  
無地「ライフ(R.118)」と色合わせも出来ます。



RS-1022

## 対応製品

ラルクシールド	ダブル		遮光モヘア ガイドレール	スリット窓	小型	大型	浴室	傾斜窓	ホームタコス(電動)			電動大型 タコスII	ロール アップ	タペス トリー	パネル スクリーン
	ダブル	ダブル小型							ラルクシールド	遮光モヘアガイド	傾斜窓				
●	●	●	×	×	●	×	×	●	●	×	●	×	×	●	●

RS-1021

ターコイズ

プライバシー



おすすめレース RS-1615

RS-1022

リーフグリーン

プライバシー



おすすめレース RS-1615

ポルク

RS-1021  
~1022

透過性

透けにくい

遮光

- プライバシー
- ミディアム
- シースルー

透けやすい

性能

- 遮熱
- UVカット
- ミラーレース
- ウォッシュアブル
- 水拭き
- はっ水
- 制電
- SEK
- 抗ウイルス・抗菌
- 抗アレルギー
- 抗かび
- グリーンガード
- グリーン購入法
- 映写
- 広幅

価格の目安

low

A

B

● C

D

E

F

G

H

I

スタレ

high

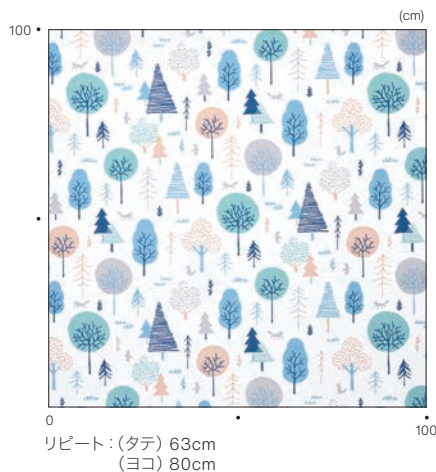

ラルクシールド 価格 [単位:円(税別)]

ブルコード操作    ワンタッチチェーン操作    チェーン操作    チェーン持出し操作

高さ(mm) \ 幅	250 ~490	495 ~800	805 ~1200	1205 ~1600	1605 ~2000
300 ~ 490	18,200	20,000	23,600	24,500	27,900
500 ~ 800	20,600	25,500	31,600	34,000	35,400
810 ~ 1200	23,000	27,500	35,000	37,900	39,200
1210 ~ 1600	25,500	31,100	38,400	41,800	44,200
1610 ~ 2000	27,800	33,000	42,000	46,700	<b>47,900</b>
2010 ~ 2500	30,200	35,700	46,400	51,400	52,700
2510 ~ 3000	32,600	37,300	50,900	56,300	57,600
3010 ~ 3500	35,000	39,000	54,200	59,300	60,500
3510 ~ 4000	37,800	42,500	56,300	62,300	63,600
4010 ~ 4500	—	45,400	60,700	67,400	69,700

〈ブルコード操作〉

- の範囲(幅300mm以上)のみ製作可能。
- 製作可能な幅: 高さの比率は1:4以下。ただし、幅645mm以下は1:3以下。

〈ワンタッチチェーン操作〉

- の範囲(幅320mm以上)のみ製作可能。
- 製作可能な幅: 高さの比率は1:4以下。ただし、幅645mm以下は1:3以下。

〈チェーン操作〉

- 製作可能な幅: 高さの比率は1:8以下。

〈チェーン持出し操作〉

- の範囲のみ製作可能。
- 製作可能な幅: 高さの比率は1:8以下。

\* シールドなしを選択した場合の価格: 左表価格 - 1,500円/台

ラルク ダブル・ダブル小型 価格 [単位:円(税別)]

各生地(室内側・室外側)のラルクシールド製品本体価格の合計×0.8

\* 参考価格: 71,280円 シフォン(RS-1615~1618)との組み合わせ、幅1800mm×高さ1800mmの場合

部品色 ※ご指定がない場合はマットホワイトになります。



マットホワイト

ベージュ

ライトグレー

ダークブラウン

ブラック

価格表に掲載している製品本体価格とは別に  
物流諸経費を申し受けます。

# ピカロ

RS-1023~1024



F☆☆☆☆  
ポリエステル100%

製品画像



ラルクシールド RS-1023 ピカロ(ピンク) 部品色: マットホワイト

無地「ライフ」



スモーキーピンク  
RS-1166

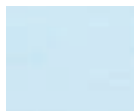

ライトザックス  
RS-1165

切り紙を並べたような「ピカロ」。  
北欧家具に似合うやさしいデザインです。  
無地「ライフ (P.118)」とコーディネートして  
柄×プレーンの組み合わせも楽しめます。



RS-1024

## 対応製品

ラルクシールド	ダブル		遮光モヘア ガイドレール	スリット窓	小型	大型	浴室	傾斜窓	ホームタコス(電動)			電動大型 タコスII	ロール アップ	タペス トリー	パネル スクリーン
	ダブル	ダブル小型							ラルクシールド	遮光モヘアガイド	傾斜窓				
●	●	●	×	×	●	×	×	●	●	×	●	×	×	●	●

ラルクシールド 価格 [単位:円(税別)]

ブルコード操作

ワンタッチチェーン操作

チェーン操作

チェーン持出し操作

高さ (mm) \ 幅	250 ~490	495 ~800	805 ~1200	1205 ~1600	1605 ~2000
300 ~ 490	18,200	20,000	23,600	24,500	27,900
500 ~ 800	20,600	25,500	31,600	34,000	35,400
810 ~ 1200	23,000	27,500	35,000	37,900	39,200
1210 ~ 1600	25,500	31,100	38,400	41,800	44,200
1610 ~ 2000	27,800	33,000	42,000	46,700	47,900
2010 ~ 2500	30,200	35,700	46,400	51,400	52,700
2510 ~ 3000	32,600	37,300	50,900	56,300	57,600
3010 ~ 3500	35,000	39,000	54,200	59,300	60,500
3510 ~ 4000	37,800	42,500	56,300	62,300	63,600
4010 ~ 4500	—	45,400	60,700	67,400	69,700

〈ブルコード操作〉

- の範囲(幅300mm以上)のみ製作可能。
- 製作可能な幅: 高さの比率は1:4以下。ただし、幅645mm以下は1:3以下。

〈ワンタッチチェーン操作〉

- の範囲(幅320mm以上)のみ製作可能。
- 製作可能な幅: 高さの比率は1:4以下。ただし、幅645mm以下は1:3以下。

〈チェーン操作〉

- 製作可能な幅: 高さの比率は1:8以下。

〈チェーン持出し操作〉

- の範囲のみ製作可能。
- 製作可能な幅: 高さの比率は1:8以下。

\* シールドなしを選択した場合の価格: 左表価格 - 1,500円/台

ピカロ

RS-1023  
~1024

ラルク ダブル・ダブル小型 価格 [単位:円(税別)]

各生地(室内側・室外側)のラルクシールド製品本体価格の合計×0.8

\* 参考価格: 71,280円 シフォン(RS-1615~1618)との組み合わせ、幅1800mm×高さ1800mmの場合

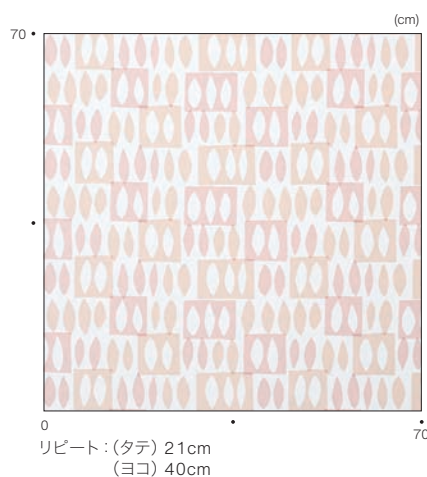

透過性

透けにくい

遮光

● プライバシー

ミディアム

シースルー

透けやすい

性能

遮熱

UVカット

ミラーレース

ウォッシュャブル

水拭き

はっ水

制電

SEK

抗ウイルス・

抗菌

抗アレル

抗かび

グリーンガード

グリーン購入法

映写

広幅

価格の目安

low

A

B

● C

D

E

F

G

H

I

スタレ

high

RS-1023

ピンク

プライバシー

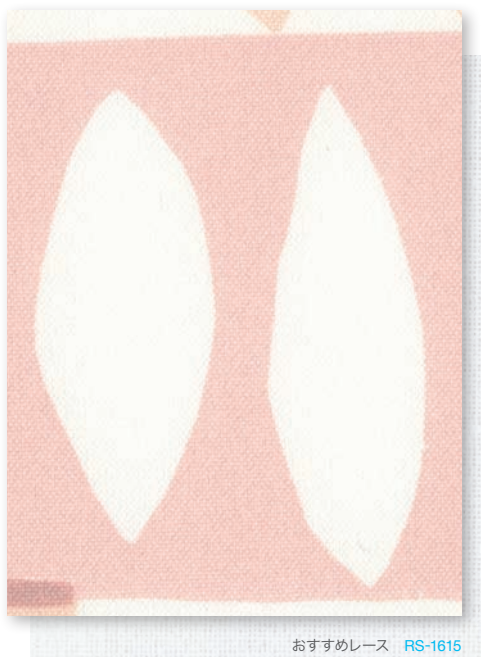

RS-1024

ブルー

プライバシー

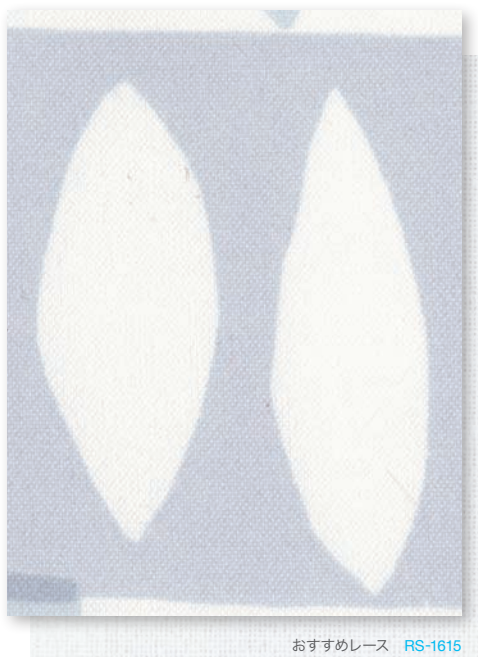

部品色 ※ご指定がない場合はマットホワイトになります。



価格表に掲載している製品本体価格とは別に  
物流諸経費を申し受けます。

ノッカ  
RS-1025



F☆☆☆☆  
ポリエステル100%

製品画像



ラルク ダブル 手前生地：RS-1025 ノッカ 奥生地：RS-1615 シフォン(ホワイト) 部品色：ライトグレー

リズムカルに色を配した元気なデザイン。  
柄の色にあわせて壁紙やインテリア雑貨を選んだり、  
楽しみ方も広がります。

対応製品

ラルクシールド	ダブル		遮光モヘア ガイドレール	スリット窓	小型	大型	浴室	傾斜窓	ホームタコス(電動)			電動大型 タコスII	ロール アップ	タペス トリー	パネル スクリーン
	ダブル	ダブル小型							ラルクシールド	遮光モヘアガイド	傾斜窓				
●	●	●	×	×	●	×	×	●	●	×	●	×	×	●	●

ラルクシールド 価格 [単位:円(税別)]

ブルコード操作    ワンタッチチェーン操作    チェーン操作    チェーン持出し操作

高さ (mm) \ 幅	250 ~490	495 ~800	805 ~1200	1205 ~1600	1605 ~2000
300 ~ 490	18,200	20,000	23,600	24,500	27,900
500 ~ 800	20,600	25,500	31,600	34,000	35,400
810 ~ 1200	23,000	27,500	35,000	37,900	39,200
1210 ~ 1600	25,500	31,100	38,400	41,800	44,200
1610 ~ 2000	27,800	33,000	42,000	46,700	47,900
2010 ~ 2500	30,200	35,700	46,400	51,400	52,700
2510 ~ 3000	32,600	37,300	50,900	56,300	57,600
3010 ~ 3500	35,000	39,000	54,200	59,300	60,500
3510 ~ 4000	37,800	42,500	56,300	62,300	63,600
4010 ~ 4500	—	45,400	60,700	67,400	69,700

〈ブルコード操作〉

- の範囲(幅300mm以上)のみ製作可能。
- 製作可能な幅：高さの比率は1：4以下。ただし、幅645mm以下は1：3以下。

〈ワンタッチチェーン操作〉

- の範囲(幅320mm以上)のみ製作可能。
- 製作可能な幅：高さの比率は1：4以下。ただし、幅645mm以下は1：3以下。

〈チェーン操作〉

- 製作可能な幅：高さの比率は1：8以下。

〈チェーン持出し操作〉

- の範囲のみ製作可能。
- 製作可能な幅：高さの比率は1：8以下。

\* シールドなしを選択した場合の価格：左表価格 - 1,500円/台

ノッカ  
RS-1025

ラルク ダブル・ダブル小型 価格 [単位:円(税別)]

各生地(室内側・室外側)のラルクシールド製品本体価格の合計×0.8

\* 参考価格：71,280円 シフォン(RS-1615~1618)との組み合わせ、幅1800mm×高さ1800mmの場合



透過性

- 透けにくい
- 遮光
- プライバシー
- ミディアム
- シースルー
- 透けやすい

性能

- 遮熱
- UVカット
- ミラーレース
- ウォッシュャブル
- 水拭き
- はっ水
- 制電
- SEK
- 抗ウイルス・抗菌
- 抗アレル
- 抗かび
- グリーンガード
- グリーン購入法
- 映写
- 広幅

RS-1025

プライバシー



おすすめレース RS-1615

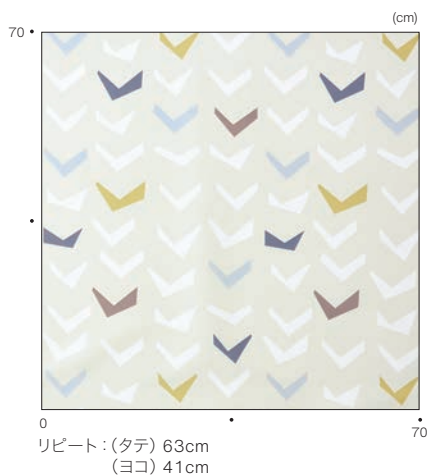

部品色 ※ご指定がない場合はマットホワイトになります。



価格表に掲載している製品本体価格とは別に物流諸経費を申し受けます。

価格の目安

- low
- A
- B
- C
- D
- E
- F
- G
- H
- I
- スタレ
- high

warm natural

# SLOW

スロウ

#スローライフ #憧れ  
#自然を感じる暮らし  
#生活のそばにグリーンを

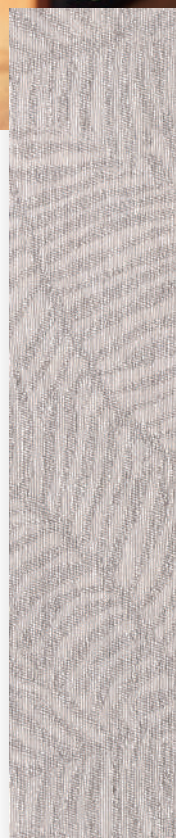

## Line up

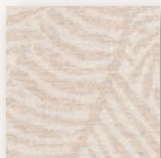

オーガスタ  
▶ P.088

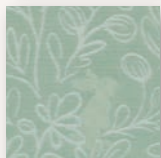

ラビ  
▶ P.090



ノエル  
▶ P.092

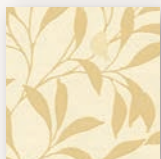

コトリ  
▶ P.094

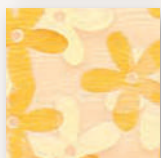

リズム  
▶ P.096

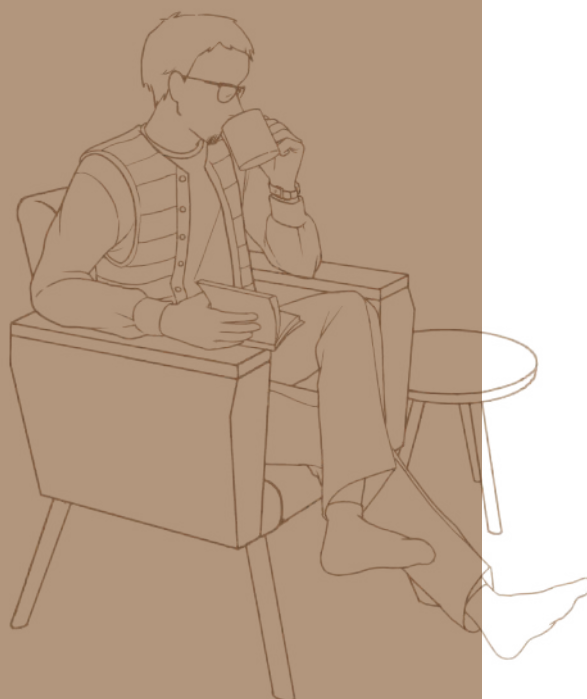





ゆったりとした時間を楽しむスローライフ。

のんびりとした時間の中で

人生を楽しむスローライフ。

時間の移り変わりと共にデザインの表情が変わる

光と影シリーズ。



# オーガスタ

RS-1026~1027

共通柄



F☆☆☆☆  
ポリエステル100%

製品画像



ホームタコス ラルクシールド RS-1026 オーガスタ(ベージュ) 部品色: マットホワイト

上質感のある大人のリラックス空間。  
光を受けるとオーガスタの葉のデザインが  
生地一面に広がり、時間の移り変わりを  
ゆったりと楽しめます。



## 対応製品

ラルクシールド	ダブル		遮光モヘア ガイドレール	スリット窓	小型	大型	浴室	傾斜窓	ホームタコス(電動)			電動大型 タコスII	ロール アップ	タペス トリー	パネル スクリーン
	ダブル	ダブル小型							ラルクシールド	遮光モヘアガイド	傾斜窓				
●	●	●	×	×	●	×	×	●	●	×	●	×	×	●	●

RS-1026

ベージュ

ブライバシー



おすすめレース RS-1616

RS-1027

グレー

ブライバシー



おすすめレース RS-1615



RS-1027

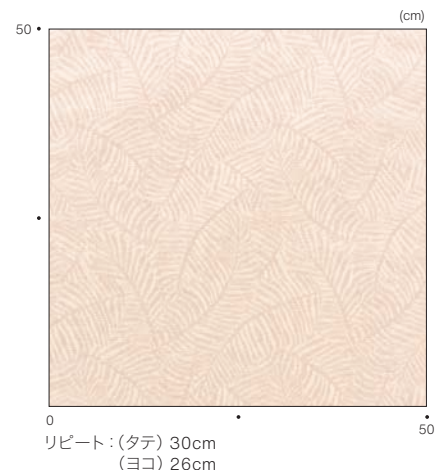

オーガスタ

RS-1026  
~1027

透過性

透けにくい

遮光

● **ブライバシー**  
ミディアム  
シースルー

透けやすい

性能

遮熱

UVカット

ミラーレース

ウォッシュャブル

水拭き

はっ水

制電

SEK

抗ウイルス・

抗菌

抗アレルギー

抗かび

グリーンガード

グリーン購入法

映写

広幅

価格の目安

low

A

B

● C

D

E

F

G

H

I

スタレ

high

ラルクシールド 価格 [単位：円(税別)]

ブルコード操作

ワンタッチチェーン操作

チェーン操作

チェーン持出し操作

高さ (mm) \ 幅	250 ~490	495 ~800	805 ~1200	1205 ~1600	1605 ~2000
300 ~ 490	18,200	20,000	23,600	24,500	27,900
500 ~ 800	20,600	25,500	31,600	34,000	35,400
810 ~ 1200	23,000	27,500	35,000	37,900	39,200
1210 ~ 1600	25,500	31,100	38,400	41,800	44,200
1610 ~ 2000	27,800	33,000	42,000	46,700	<b>47,900</b>
2010 ~ 2500	30,200	35,700	46,400	51,400	52,700
2510 ~ 3000	32,600	37,300	50,900	56,300	57,600
3010 ~ 3500	35,000	39,000	54,200	59,300	60,500
3510 ~ 4000	37,800	42,500	56,300	62,300	63,600
4010 ~ 4500	—	45,400	60,700	67,400	69,700

〈ブルコード操作〉

- の範囲(幅300mm以上)のみ製作可能。
- 製作可能な幅：高さの比率は1：4以下。ただし、幅645mm以下は1：3以下。

〈ワンタッチチェーン操作〉

- の範囲(幅320mm以上)のみ製作可能。
- 製作可能な幅：高さの比率は1：4以下。ただし、幅645mm以下は1：3以下。

〈チェーン操作〉

- 製作可能な幅：高さの比率は1：8以下。

〈チェーン持出し操作〉

- の範囲のみ製作可能。
- 製作可能な幅：高さの比率は1：8以下。

\* シールドなしを選択した場合の価格：左表価格 - 1,500円/台

ラルク ダブル・ダブル小型 価格 [単位：円(税別)]

各生地(室内側・室外側)のラルクシールド製品本体価格の合計×0.8

\* 参考価格：71,280円 シフォン(RS-1615~1618)との組み合わせ、幅1800mm×高さ1800mmの場合

部品色 ※ご指定がない場合はマットホワイトになります。



マットホワイト

ベージュ

ライトグレー

ダークブラウン

ブラック

価格表に掲載している製品本体価格とは別に  
物流諸経費を申し受けます。

ラビ  
RS-1028



F☆☆☆☆  
ポリエステル100%

製品画像



ラルクシールド RS-1028 ラビ 部品色：ダークブラウン (オプション)シンプルカバー：セビア(木目調)、コットンプル：ページュ

絵本の中にあるような静かな森の中...光を受けると  
木々に隠れて草木を食べていたうさぎたち！  
お気に入りの家具、大好きなうさぎを取り入れて  
こだわりの空間にコーディネート。

対応製品

ラルクシールド	ダブル		遮光モヘア ガイドレール	スリット窓	小型	大型	浴室	傾斜窓	ホームタコス(電動)			電動大型 タコスII	ロール アップ	タベス トリー	パネル スクリーン
	ダブル	ダブル小型							ラルクシールド	遮光モヘアガイド	傾斜窓				
●	●	●	×	×	●	×	×	●	●	×	●	×	×	●	●

RS-1028

フライバシー



おすすめレース RS-1615

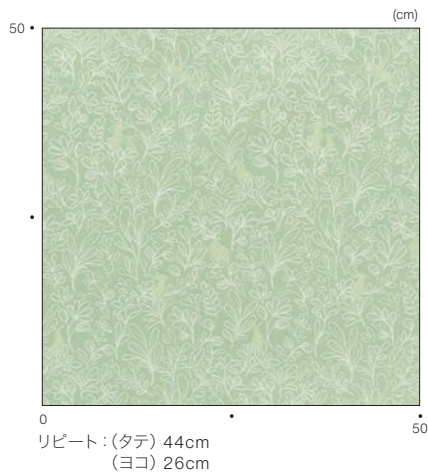

リピート：(タテ) 44cm  
(ヨコ) 26cm

ラビ  
RS-1028



外光を受けると、うさぎたちのシルエットが浮かび上がります。



外光がないときは、リーフ模様が一面に広がります。

透過性

- 透けにくい
- 遮光
- フライバシー
- ミディアム
- シースルー
- 透けやすい

性能

- 遮熱
- UVカット
- ミラーレース
- ウォッシュアブル
- 水拭き
- はっ水
- 制電
- SEK
- 抗ウイルス・抗菌
- 抗アレルギー
- 抗かび
- グリーンガード
- グリーン購入法
- 映写
- 広幅

ラルクシールド 価格 [単位：円(税別)]

ブルコード操作    ワンタッチチェーン操作    チェーン操作    チェーン持出し操作

高さ(mm) \ 幅	250 ~490	495 ~800	805 ~1200	1205 ~1600	1605 ~2000
300 ~ 490	18,200	20,000	23,600	24,500	27,900
500 ~ 800	20,600	25,500	31,600	34,000	35,400
810 ~ 1200	23,000	27,500	35,000	37,900	39,200
1210 ~ 1600	25,500	31,100	38,400	41,800	44,200
1610 ~ 2000	27,800	33,000	42,000	46,700	47,900
2010 ~ 2500	30,200	35,700	46,400	51,400	52,700
2510 ~ 3000	32,600	37,300	50,900	56,300	57,600
3010 ~ 3500	35,000	39,000	54,200	59,300	60,500
3510 ~ 4000	37,800	42,500	56,300	62,300	63,600
4010 ~ 4500	—	45,400	60,700	67,400	69,700

〈ブルコード操作〉

- の範囲(幅300mm以上)のみ製作可能。
- 製作可能な幅：高さの比率は1：4以下。ただし、幅645mm以下は1：3以下。

〈ワンタッチチェーン操作〉

- の範囲(幅320mm以上)のみ製作可能。
- 製作可能な幅：高さの比率は1：4以下。ただし、幅645mm以下は1：3以下。

〈チェーン操作〉

- 製作可能な幅：高さの比率は1：8以下。

〈チェーン持出し操作〉

- の範囲のみ製作可能。
- 製作可能な幅：高さの比率は1：8以下。

\* シールドなしを選択した場合の価格：左表価格 - 1,500円/台

価格の目安

- low
- A
- B
- C
- D
- E
- F
- G
- H
- I
- スタレ
- high

ラルク ダブル・ダブル小型 価格 [単位：円(税別)]

各生地(室内側・室外側)のラルクシールド製品本体価格の合計×0.8

\* 参考価格：71,280円 シフォン(RS-1615~1618)との組み合わせ、幅1800mm×高さ1800mmの場合

部品色 ※ご指定がない場合はマットホワイトになります。



マットホワイト    ベージュ    ライトグレー    ダークブラウン    ブラック

価格表に掲載している製品本体価格とは別に物流諸経費を申し受けます。

ノエル  
RS-1029~1030

共通柄



F☆☆☆☆  
ポリエステル100%

製品画像



ラルク ダブル 手前生地:RS-1030 ノエル(クリーム) 奥生地:RS-1614 プレリ遮熱(アイボリー) 部品色:マットホワイト

冬の樹木をイメージさせるナチュラルなデザイン。  
光を受けると枝が重なり合い、まるで森の中にいるよう。  
夜は柄が雪のようにきらめき、昼と夜で  
違った表情が楽しめます。



外光を受けて、柄が浮かび上がります。



お部屋の照明で、光沢感が楽しめます。

対応製品

ラルクシールド	ダブル		遮光モヘア ガイドレール	スリット窓	小型	大型	浴室	傾斜窓	ホームタコス(電動)			電動大型 タコスII	ロール アップ	タベス トリー	パネル スクリーン
	ダブル	ダブル小型							ラルクシールド	遮光モヘアガイド	傾斜窓				
●	●※	●※	×	×	●	×	×	●	●	×	●	×	×	●	●

※室内側(手前)のみの製作。

ラルクシールド 価格 [単位:円(税別)]

ブルコード操作    ワンタッチチェーン操作    チェーン操作    チェーン持出し操作

高さ (mm) \ 幅	250 ~490	495 ~800	805 ~1200	1205 ~1600	1605 ~2000
300 ~ 490	18,200	20,000	23,600	24,500	27,900
500 ~ 800	20,600	25,500	31,600	34,000	35,400
810 ~ 1200	23,000	27,500	35,000	37,900	39,200
1210 ~ 1600	25,500	31,100	38,400	41,800	44,200
1610 ~ 2000	27,800	33,000	42,000	46,700	47,900
2010 ~ 2500	30,200	35,700	46,400	51,400	52,700
2510 ~ 3000	32,600	37,300	50,900	56,300	57,600
3010 ~ 3500	35,000	39,000	54,200	59,300	60,500
3510 ~ 4000	37,800	42,500	56,300	62,300	63,600
4010 ~ 4500	—	45,400	60,700	67,400	69,700

〈ブルコード操作〉

- の範囲(幅300mm以上)のみ製作可能。
- 製作可能な幅：高さの比率は1：4以下。ただし、幅645mm以下は1：3以下。

〈ワンタッチチェーン操作〉

- の範囲(幅320mm以上)のみ製作可能。
- 製作可能な幅：高さの比率は1：4以下。ただし、幅645mm以下は1：3以下。

〈チェーン操作〉

- 製作可能な幅：高さの比率は1：8以下。

〈チェーン持出し操作〉

- の範囲のみ製作可能。
- 製作可能な幅：高さの比率は1：8以下。

\* シールドなしを選択した場合の価格：左表価格 - 1,500円/台

ノエル  
RS-1029  
~1030

ラルク ダブル・ダブル小型 価格 [単位:円(税別)]

※ノエルは室内側(手前)のみ製作可能。

各生地(室内側・室外側)のラルクシールド製品本体価格の合計×0.8

\* 参考価格：71,280円 シフォン(RS-1615~1618)との組み合わせ、幅1800mm×高さ1800mmの場合

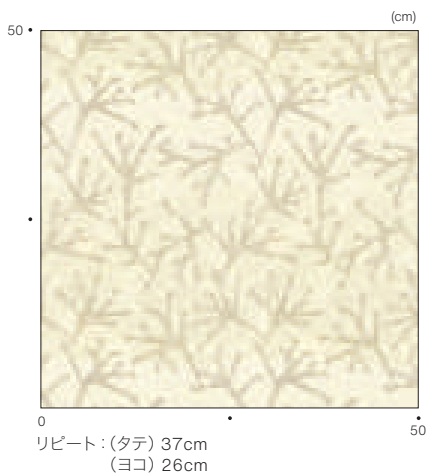

RS-1029  
スノーホワイト

プライバシー



RS-1030  
クリーム

プライバシー



部品色 ※ご指定がない場合はマットホワイトになります。



価格表に掲載している製品本体価格とは別に  
物流諸経費を申し受けます。

透過性

透けにくい

遮光

● プライバシー

ミディアム

シースルー

透けやすい

性能

遮熱

UVカット

ミラーレース

ウォッシュャブル

水拭き

はっ水

制電

SEK

抗ウイルス・

抗菌

抗アレル

抗かび

グリーンガード

グリーン購入法

映写

広幅

価格の目安

low

A

B

● C

D

E

F

G

H

I

スタレ

high

コトリ  
RS-1031



F☆☆☆☆  
ポリエステル100%

製品画像



ラルク ダブル 手前生地：RS-1031 コトリ 奥生地：RS-1615 シフォン(ホワイト) 部品色：ベージュ

光を受けると木々の中にかわいい小鳥が現れます。  
朝の訪れを告げる小鳥のさえずりが聞こえてきそう。  
夜はくつろぎ感のあるリーフ模様のデザインを楽しんで。



外光を受けると、小鳥たちのシルエットが浮かび上がります。



外光がないときは、ベージュのリーフ模様が一面に広がります。

対応製品

ラルクシールド	ダブル		遮光モヘア ガイドレール	スリット窓	小型	大型	浴室	傾斜窓	ホームタコス(電動)			電動大型 タコスII	ロール アップ	タベス トリー	パネル スクリーン
	ダブル	ダブル小型							ラルクシールド	遮光モヘアガイド	傾斜窓				
●	●※	●※	×	×	●	×	×	●	●	×	●	×	×	●	×

※室内側(手前)のみの製作。



ラルクシールド 価格 [単位:円(税別)]

ブルコード操作

ワンタッチチェーン操作

チェーン操作

チェーン持出し操作

高さ(mm) \ 幅	250 ~490	495 ~800	805 ~1200	1205 ~1600	1605 ~2000
300 ~ 490	18,200	20,000	23,600	24,500	27,900
500 ~ 800	20,600	25,500	31,600	34,000	35,400
810 ~ 1200	23,000	27,500	35,000	37,900	39,200
1210 ~ 1600	25,500	31,100	38,400	41,800	44,200
1610 ~ 2000	27,800	33,000	42,000	46,700	47,900
2010 ~ 2500	30,200	35,700	46,400	51,400	52,700
2510 ~ 3000	32,600	37,300	50,900	56,300	57,600
3010 ~ 3500	35,000	39,000	54,200	59,300	60,500
3510 ~ 4000	37,800	42,500	56,300	62,300	63,600
4010 ~ 4500	—	45,400	60,700	67,400	69,700

〈ブルコード操作〉

- の範囲(幅300mm以上)のみ製作可能。
- 製作可能な幅: 高さの比率は1:4以下。ただし、幅645mm以下は1:3以下。

〈ワンタッチチェーン操作〉

- の範囲(幅320mm以上)のみ製作可能。
- 製作可能な幅: 高さの比率は1:4以下。ただし、幅645mm以下は1:3以下。

〈チェーン操作〉

- 製作可能な幅: 高さの比率は1:8以下。

〈チェーン持出し操作〉

- の範囲のみ製作可能。
- 製作可能な幅: 高さの比率は1:8以下。

\* シールドなしを選択した場合の価格: 左表価格 - 1,500円/台

コトリ  
RS-1031

ラルク ダブル・ダブル小型 価格 [単位:円(税別)]

※コトリは室内側(手前)のみ製作可能。

各生地(室内側・室外側)のラルクシールド製品本体価格の合計×0.8

\* 参考価格: 71,280円 シフォン(RS-1615~1618)との組み合わせ、幅1800mm×高さ1800mmの場合



RS-1031

プライバシー



おすすめレース RS-1615



透過性

透けにくい

遮光

- プライバシー
- ミディアム
- シースルー

透けやすい

性能

遮熱

UVカット

ミラーレース

ウォッシュアプル

水拭き

はっ水

制電

SEK

抗ウイルス・

抗菌

抗アレル

抗かび

グリーンガード

グリーン購入法

映写

広幅

価格の目安

low

A

B

● C

D

E

F

G

H

I

スタレ

high

部品色 ※ご指定がない場合はマットホワイトになります。



マットホワイト

ベージュ

ライトグレー

ダークブラウン

ブラック

価格表に掲載している製品本体価格とは別に物流諸経費を申し受けます。

リズム  
RS-1032



F☆☆☆☆  
ポリエステル100%

製品画像



ラルクシールド RS-1032 リズム 部品色：マットホワイト

フラワーモチーフをさりげなく織りで表現しました。  
昼と夜で2つの花柄を楽しめるデザインは、  
明るく元気に過ごせるダイニングに。



外光を受けると、花のシルエットが浮かび上がります。



外光がないときは、黄色の花の織り柄が際立ちます。

対応製品

ラルクシールド	ダブル		遮光モヘア ガイドレール	スリット窓	小型	大型	浴室	傾斜窓	ホームタコス(電動)			電動大型 タコスII	ロール アップ	タペス トリー	パネル スクリーン
	ダブル	ダブル小型							ラルクシールド	遮光モヘアガイド	傾斜窓				
●	●※	●※	×	×	●	×	×	●	●	×	●	×	×	●	●

※室内側(手前)のみの製作。

ラルクシールド 価格 [単位:円(税別)]

ブルコード操作

ワンタッチチェーン操作

チェーン操作

チェーン持出し操作

高さ(mm) \ 幅	250 ~490	495 ~800	805 ~1200	1205 ~1600	1605 ~2000
300 ~ 490	18,200	20,000	23,600	24,500	27,900
500 ~ 800	20,600	25,500	31,600	34,000	35,400
810 ~ 1200	23,000	27,500	35,000	37,900	39,200
1210 ~ 1600	25,500	31,100	38,400	41,800	44,200
1610 ~ 2000	27,800	33,000	42,000	46,700	47,900
2010 ~ 2500	30,200	35,700	46,400	51,400	52,700
2510 ~ 3000	32,600	37,300	50,900	56,300	57,600
3010 ~ 3500	35,000	39,000	54,200	59,300	60,500
3510 ~ 4000	37,800	42,500	56,300	62,300	63,600
4010 ~ 4500	—	45,400	60,700	67,400	69,700

〈ブルコード操作〉

- の範囲(幅300mm以上)のみ製作可能。
- 製作可能な幅: 高さの比率は1:4以下。ただし、幅645mm以下は1:3以下。

〈ワンタッチチェーン操作〉

- の範囲(幅320mm以上)のみ製作可能。
- 製作可能な幅: 高さの比率は1:4以下。ただし、幅645mm以下は1:3以下。

〈チェーン操作〉

- 製作可能な幅: 高さの比率は1:8以下。

〈チェーン持出し操作〉

- の範囲のみ製作可能。
- 製作可能な幅: 高さの比率は1:8以下。

\* シールドなしを選択した場合の価格: 左表価格 - 1,500円/台

リズム

RS-1032

ラルクダブル・ダブル小型 価格 [単位:円(税別)]

※リズムは室内側(手前)のみ製作可能。

各生地(室内側・室外側)のラルクシールド製品本体価格の合計×0.8

\* 参考価格: 71,280円 シフォン(RS-1615~1618)との組み合わせ、幅1800mm×高さ1800mmの場合



透過性

透けにくい

遮光

● プライバシー

ミディアム

シースルー

透けやすい

性能

遮熱

UVカット

ミラーレース

ウォッシュャブル

水拭き

はっ水

制電

SEK

抗ウイルス・

抗菌

抗アレル

抗かび

グリーンガード

グリーン購入法

映写

広幅

RS-1032

プライバシー

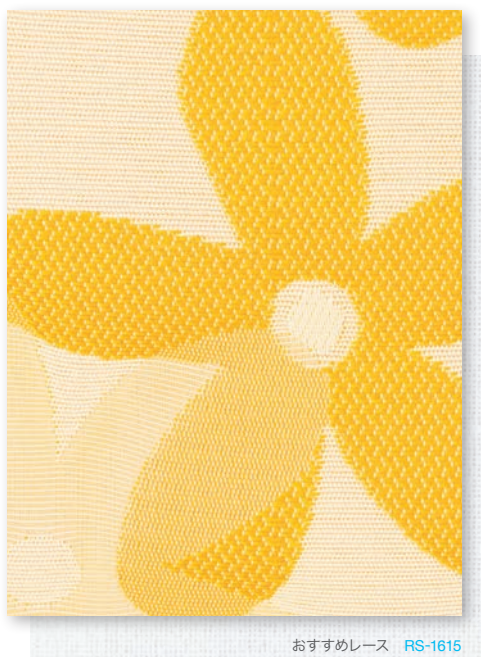

おすすめレース RS-1615

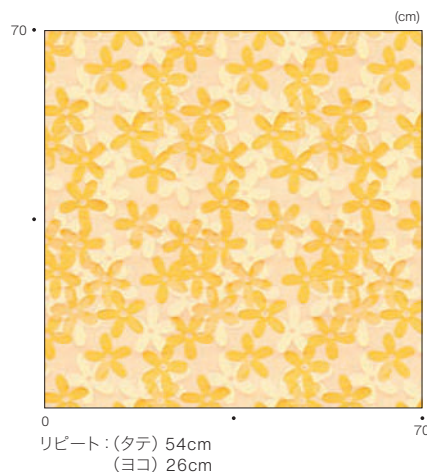

部品色 ※ご指定がない場合はマットホワイトになります。



マットホワイト

ベージュ

ライトグレー

ダークブラウン

ブラック

価格表に掲載している製品本体価格とは別に物流諸経費を申し受けます。

価格の目安

low

A

B

● C

D

E

F

G

H

I

スタレ

high

クリーンな暮らし

# FEEL CLEAR

フィールクリア

#お手入れ簡単 #清潔  
#ペットと過ごす空間  
#安心 快適

## Line up



ユーカリ  
▶ P.100



テクスチャ  
▶ P.102



ベジフル  
▶ P.104



らぶねこ  
▶ P.106





お手入れが簡単で、毎日が清潔で安心。

水拭きができてお手入れが簡単な

デザイン&テクスチャーシリーズ。

毎日が清潔で、もっと快適な暮らしに。



# ユーカリ

RS-1033



F☆☆☆☆  
ガラス繊維100% (両面PVCラミネート)

製品画像



ラルクシールド RS-1033 ユーカリ 部品色：マットホワイト (オプション)プルハンドル

ユーカリの葉を水彩タッチで描いたデザイン。  
さわやかな明るいキッチン空間へ。

水拭き

水拭きができる生地のため、お手入れが簡単です。  
ペットのいるお家でも安心の生地です。



拭き取りやすい素材のため、ペットの  
遊び毛も簡単に落とせます。

※生地の手元には水分を残さないようにしてください。  
長時間放置すると内部に浸透するおそれがあります。

## 対応製品

ラルクシールド	ダブル		遮光モヘア ガイドレール	スリット窓	小型	大型	浴室	傾斜窓	ホームタコス(電動)			電動大型 タコスII	ロール アップ	タペス トリー	パネル スクリーン
	ダブル	ダブル小型							ラルクシールド	遮光モヘアガイド	傾斜窓				
●	×	×	×	×	×	×	×	×	●	×	×	×	×	●	×

ユーカリ  
RS-1033

RS-1033

プライバシー

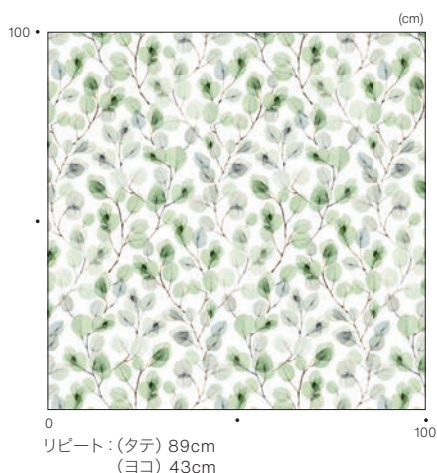

ラルクシールド RS-1033 ユーカリ  
部品色：ライトグレー

透過性

- 透けにくい
- 遮光
- プライバシー
- ミディアム
- シースルー
- 透けやすい

性能

- 遮熱
- UVカット
- ミラーレース
- ウォッシュアブル
- 水拭き
- はっ水
- 制電
- SEK
- 抗ウイルス・抗菌
- 抗アレル
- 抗かび
- グリーンガード
- グリーン購入法
- 映写
- 広幅

ラルクシールド 価格 [単位：円 (税別)]

ブルコード操作    ワンタッチチェーン操作    チェーン操作    チェーン持出し操作

高さ (mm) \ 幅	250 ~490	495 ~800	805 ~1200	1205 ~1600	1605 ~2000
300 ~ 490	23,100	25,700	28,200	30,700	33,600
500 ~ 800	25,900	29,400	35,700	38,500	40,100
810 ~ 1200	28,600	32,600	40,200	43,800	45,300
1210 ~ 1600	31,500	35,400	44,700	49,100	51,400
1610 ~ 2000	34,300	38,200	49,700	55,200	56,500
2010 ~ 2500	37,000	41,600	55,400	61,500	63,000
2510 ~ 3000	39,900	43,600	61,200	68,000	69,500
3010 ~ 3500	42,600	45,800	65,500	72,800	74,100
3510 ~ 4000	46,200	49,300	69,700	77,500	78,800
4010 ~ 4500	—	52,800	75,500	84,100	86,900

〈ブルコード操作〉

- の範囲(幅300mm以上)のみ製作可能。
- 製作可能な幅：高さの比率は1：4以下。ただし、幅645mm以下は1：3以下。

〈ワンタッチチェーン操作〉

- の範囲(幅320mm以上)のみ製作可能。
- 製作可能な幅：高さの比率は1：4以下。ただし、幅645mm以下は1：3以下。

〈チェーン操作〉

- 製作可能な幅：高さの比率は1：8以下。

〈チェーン持出し操作〉

- の範囲のみ製作可能。
- 製作可能な幅：高さの比率は1：8以下。

\* シールドなしを選択した場合の価格：左表価格 - 1,500円/台

部品色 ※ご指定がない場合はマットホワイトになります。



価格表に掲載している製品本体価格とは別に  
物流諸経費を申し受けます。

価格の目安

- low
- A
- B
- C
- D
- E
- F
- G
- H
- I
- スタレ
- high

# テクスチャ

RS-1034~1035



F☆☆☆☆  
ガラス繊維100% (両面PVCラミネート)

製品画像



ラルクシールド RS-1034 テクスチャ(ベージュ) 部品色:ベージュ 〈オプション〉シンプルカバー:グレイジュ(木目調)、木目ウェイトバー:グレイジュ(木目調)

ざっくりとしたファブリック調のテクスチャーをプリントしたデザイン。  
お子様やペットがいるご家庭でも、毎日を安心して過ごせるリビングへ。  
水拭きができる生地なので幅広いシーンでお使いいただけます。



### 対応製品

ラルクシールド	ダブル		遮光モヘア ガイドレール	スリット窓	小型	大型	浴室	傾斜窓	ホームタコス(電動)			電動大型 タコスII	ロール アップ	タペス トリー	パネル スクリーン
	ダブル	ダブル小型							ラルクシールド	遮光モヘアガイド	傾斜窓				
●	×	×	×	×	×	×	×	×	●	×	×	×	×	●	×



ラルクシールド 価格 [単位:円(税別)]

ブルコード操作

ワンタッチチェーン操作

チェーン操作

チェーン持出し操作

高さ (mm) \ 幅	250 ~490	495 ~800	805 ~1200	1205 ~1600	1605 ~2000
300 ~ 490	23,100	25,700	28,200	30,700	33,600
500 ~ 800	25,900	29,400	35,700	38,500	40,100
810 ~ 1200	28,600	32,600	40,200	43,800	45,300
1210 ~ 1600	31,500	35,400	44,700	49,100	51,400
1610 ~ 2000	34,300	38,200	49,700	55,200	56,500
2010 ~ 2500	37,000	41,600	55,400	61,500	63,000
2510 ~ 3000	39,900	43,600	61,200	68,000	69,500
3010 ~ 3500	42,600	45,800	65,500	72,800	74,100
3510 ~ 4000	46,200	49,300	69,700	77,500	78,800
4010 ~ 4500	—	52,800	75,500	84,100	86,900

〈ブルコード操作〉

- の範囲(幅300mm以上)のみ製作可能。
- 製作可能な幅：高さの比率は1：4以下。ただし、幅645mm以下は1：3以下。

〈ワンタッチチェーン操作〉

- の範囲(幅320mm以上)のみ製作可能。
- 製作可能な幅：高さの比率は1：4以下。ただし、幅645mm以下は1：3以下。

〈チェーン操作〉

- 製作可能な幅：高さの比率は1：8以下。

〈チェーン持出し操作〉

- の範囲のみ製作可能。
- 製作可能な幅：高さの比率は1：8以下。

\* シールドなしを選択した場合の価格：左表価格 - 1,500円/台

テクスチャ

RS-1034  
~1035

水拭き

水拭きができる生地のため、お手入れが簡単です。ペットのいるお家でも安心の生地です。

拭き取りやすい素材のため、ペットの遊び毛も簡単に落とせます。

※生地の手端には水分を残さないようにしてください。長時間放置すると内部に浸透するおそれがあります。



透過性

透けにくい

遮光

● プライバシー

ミディアム

シースルー

透けやすい

性能

遮熱

UVカット

ミラーレース

ウォッシュアブル

水拭き

はっ水

制電

SEK

抗ウイルス・

抗菌

抗アレル

抗かび

グリーンガード

グリーン購入法

映写

広幅

RS-1034

ベージュ

プライバシー



RS-1035

グレー

プライバシー



部品色 ※ご指定がない場合はマットホワイトになります。



マットホワイト



ベージュ



ライトグレー



ダークブラウン



ブラック

価格表に掲載している製品本体価格とは別に物流諸経費を申し受けます。

価格の目安

low

A

B

C

D

● E

F

G

H

I

スタレ

high

# ベジフル

RS-1036



F☆☆☆☆  
ガラス繊維100% (両面PVCラミネート)

製品画像



ラルクシールド RS-1036 ベジフル 部品色: マットホワイト

彩豊かな野菜やフルーツが詰まったホームキャッシングのデザイン。  
1日の始まり、食事の準備をしながら気分を高めてくれます。  
キッチンの勝手口や戸棚の目隠しにもおすすめです。

水拭き

水拭きができる生地のため、お手入れが簡単です。  
ペットのいるお家でも安心の生地です。



拭き取りやすい素材のため、ペットの遊び毛も簡単に落とせます。

※生地の手元には水分を残さないようにしてください。  
長時間放置すると内部に浸透するおそれがあります。

## 対応製品

ラルクシールド	ダブル		遮光モヘア ガイドレール	スリット窓	小型	大型	浴室	傾斜窓	ホームタコス(電動)			電動大型 タコスII	ロール アップ	タベス トリー	パネル スクリーン
	ダブル	ダブル小型							ラルクシールド	遮光モヘアガイド	傾斜窓				
●	×	×	×	×	×	×	×	×	●	×	×	×	×	●	×

RS-1036

フライバシー

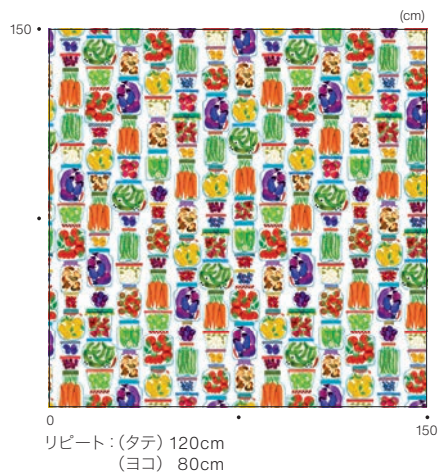

ラルクシールド RS-1036 ベジフル (オプション) シンプルカバー・木目ウェイトバー：グレージュ(木目調)

透過性

- 透けにくい
- 遮光
- フライバシー
- ミディアム
- シースルー
- 透けやすい

性能

- 遮熱
- UVカット
- ミラーレース
- ウォッシュャブル
- 水拭き
- はっ水
- 制電
- SEK
- 抗ウイルス・抗菌
- 抗アレル
- 抗かび
- グリーンガード
- グリーン購入法
- 映写
- 広幅

ラルクシールド 価格 [単位：円(税別)]

フルコード操作    ワンタッチチェーン操作    チェーン操作    チェーン持出し操作

高さ(mm)	幅	250 ~490	495 ~800	805 ~1200	1205 ~1600	1605 ~2000
300 ~ 490		23,100	25,700	28,200	30,700	33,600
500 ~ 800		25,900	29,400	35,700	38,500	40,100
810 ~ 1200		28,600	32,600	40,200	43,800	45,300
1210 ~ 1600		31,500	35,400	44,700	49,100	51,400
1610 ~ 2000		34,300	38,200	49,700	55,200	<b>56,500</b>
2010 ~ 2500		37,000	41,600	55,400	61,500	63,000
2510 ~ 3000		39,900	43,600	61,200	68,000	69,500
3010 ~ 3500		42,600	45,800	65,500	72,800	74,100
3510 ~ 4000		46,200	49,300	69,700	77,500	78,800
4010 ~ 4500		—	52,800	75,500	84,100	86,900

フルコード操作

- の範囲(幅300mm以上)のみ製作可能。
- 製作可能な幅：高さの比率は1：4以下。ただし、幅645mm以下は1：3以下。

ワンタッチチェーン操作

- の範囲(幅320mm以上)のみ製作可能。
- 製作可能な幅：高さの比率は1：4以下。ただし、幅645mm以下は1：3以下。

チェーン操作

- 製作可能な幅：高さの比率は1：8以下。

チェーン持出し操作

- の範囲のみ製作可能。
- 製作可能な幅：高さの比率は1：8以下。

\* シールドなしを選択した場合の価格：左表価格 -1,500円/台

部品色 ※ご指定がない場合はマットホワイトになります。



マットホワイト    ベージュ    ライトグレー    ダークブラウン    ブラック

価格表に掲載している製品本体価格とは別に物流諸経費を申し受けます。

価格の目安

- low
- A
- B
- C
- D
- E
- F
- G
- H
- I
- スタレ
- high

# らぶねこ

RS-1037



F☆☆☆☆  
ガラス繊維100%(両面PVCラミネート)

製品画像



ラルクシールド RS-1037 らぶねこ 部品色：ページュ 〈オプション〉シンプルカバー：グレージュ(木目調)、木目ウェイトバー：グレージュ(木目調)

自由気ままな猫たちと心地よく過ごす、  
幸せな時間。汚れても水拭きでき、  
ツメが引っかかりにくい素材なので  
ペットとの暮らしも安心。  
成長をゆっくりと見届けられます。

水拭き

水拭きができる生地のため、お手入れが簡単です。  
ペットのいるお家でも安心の生地です。

拭き取りやすい素材のため、ペットの遊び毛も簡単に落とせます。

※生地端部には水分を残さないようにしてください。長時間放置すると内部に浸透するおそれがあります。



## 対応製品

ラルクシールド	ダブル		遮光モヘア ガイドレール	スリット窓	小型	大型	浴室	傾斜窓	ホームタコス(電動)			電動大型 タコスII	ロール アップ	タベス トリー	パネル スクリーン
	ダブル	ダブル小型							ラルクシールド	遮光モヘアガイド	傾斜窓				
●	×	×	×	×	×	×	×	×	●	×	×	×	×	●	×

ラルクシールド 価格 [単位:円(税別)]

ブルコード操作

ワンタッチチェーン操作

チェーン操作

チェーン持出し操作

高さ (mm) \ 幅	250 ~490	495 ~800	805 ~1200	1205 ~1600	1605 ~2000
300 ~ 490	23,100	25,700	28,200	30,700	33,600
500 ~ 800	25,900	29,400	35,700	38,500	40,100
810 ~ 1200	28,600	32,600	40,200	43,800	45,300
1210 ~ 1600	31,500	35,400	44,700	49,100	51,400
1610 ~ 2000	34,300	38,200	49,700	55,200	56,500
2010 ~ 2500	37,000	41,600	55,400	61,500	63,000
2510 ~ 3000	39,900	43,600	61,200	68,000	69,500
3010 ~ 3500	42,600	45,800	65,500	72,800	74,100
3510 ~ 4000	46,200	49,300	69,700	77,500	78,800
4010 ~ 4500	—	52,800	75,500	84,100	86,900

〈ブルコード操作〉

- の範囲(幅300mm以上)のみ製作可能。
- 製作可能な幅：高さの比率は1：4以下。ただし、幅645mm以下は1：3以下。

〈ワンタッチチェーン操作〉

- の範囲(幅320mm以上)のみ製作可能。
- 製作可能な幅：高さの比率は1：4以下。ただし、幅645mm以下は1：3以下。

〈チェーン操作〉

- 製作可能な幅：高さの比率は1：8以下。

〈チェーン持出し操作〉

- の範囲のみ製作可能。
- 製作可能な幅：高さの比率は1：8以下。

\* シールドなしを選択した場合の価格：左表価格 - 1,500円/台

らぶねこ

RS-1037



透過性

透けにくい

遮光

● プライバシー

ミディアム

シースルー

透けやすい

性能

遮熱

UVカット

ミラーレース

ウォッシュャブル

水拭き

はっ水

制電

SEK

抗ウイルス・

抗菌

抗アレル

抗かび

グリーンガード

グリーン購入法

映写

広幅

RS-1037

プライバシー

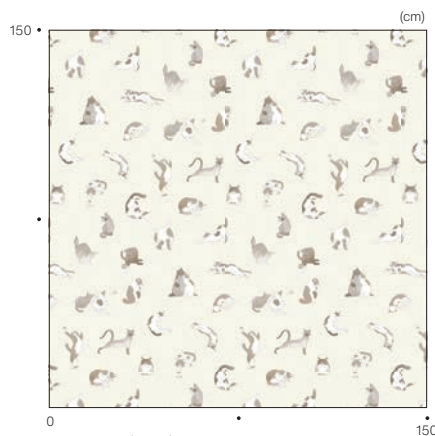

リピート：(タテ) 136cm  
(ヨコ) 70cm

部品色 ※ご指定がない場合はマットホワイトになります。



マットホワイト

ベージュ

ライトグレー

ダークブラウン

ブラック

価格表に掲載している製品本体価格とは別に  
物流諸経費を申し受けます。

価格の目安

low

A

B

C

D

● E

F

G

H

I

スタレ

high

新しく生まれ変わった「無地シリーズ」

# 無地

Texture

## 質感

織りにこだわった  
生地質感

Color

## 配色

インテリアに寄り添う  
豊富で繊細な配色

Function

## 機能

ニーズにお応えする  
さまざまな機能

Emotional

### “ 質感にこだわった生地 ”

インテリアに馴染む質感やカラー  
手で触った時の感触



### “ 機能性のある生地 ”

日々を安心安全で、豊かにする  
充実した機能性アイテム



Functional

## ミスト

▶ P.112

パウダータッチのやわらかい質感と、  
24色の上品なグレイッシュカラー「アムゼン」。  
広幅(3m)生地。



## ライフ

▶ P.118

どんな空間にもなじむフラットな表情の生地。  
ナチュラルな杣感で、やさしいトーンの24色。  
広幅(3m)生地。



## ビブレ

▶ P.122

ざっくりとした織り・多彩な24色の  
カラーラインナップ。  
大きな窓におすすめの広幅(3m)生地。



## フルダル

▶ P.132

ランダムな糸使いが魅力。  
抜け感がある、くすみカラーの3色。



## ブライト

▶ P.134

洗練された色合いが美しい「ブライト」。  
光沢糸を用いた繊細な生地は、室内の灯りを  
うけて上品に煌めきます。



## リンネル

▶ P.138

綿や麻のような自然素材を感じさせる  
やさしい色合い・質感の「リンネル」。



## 機能性のある生地でさらに快適に

タチカワブラインドでは、シーンに合わせて選べる機能性、メンテナンス性に優れた生地を豊富にご用意しています。

### 安心・安全



#### 防災

防災認定品です。  
消防法施行規則に基づく防災性能試験に合格しています。



#### UVカット

一般のシースルー生地と比較して、紫外線遮蔽率の高い生地です。家具や床材の日焼けを防ぎます。



#### グリーンガード

「グリーンガード認証」を取得した生地です。  
生地から放散されるVOC（揮発性有機化合物）の排出測定試験において、米国の環境基準をクリアし、「グリーンガード認証」を取得しています。



#### ホルムアルデヒド 対策品

インテリアファブリックス性能評価協議会の自主基準に基づく、F☆☆☆☆認定品です。

F☆☆☆☆

### 便利

#### 広幅対応

幅2mを超える製品の製作が可能です。  
リビングはもちろん、オフィスや商業施設などの大開口の窓におすすめです。



※性能について詳しくは 266 ページをご覧ください。



## 安心・安全な暮らし

安全で快適な暮らしのための性能

## 環境にやさしい暮らし

環境負荷を低減するための性能

## クリーンな暮らし

清潔な暮らしをおくるための性能

### 環境



#### 遮熱

遮熱効果がある生地です。  
日射の強いリビングなどの窓におすすめ。  
※生地の透過性により表示されるマークが異なります。



遮熱

#### グリーン購入法 適合品

生地に使用される繊維のうち、再生ポリエステルを25%以上  
使用した生地にグリーン購入法適合マークを表示。  
公共機関での使用に適しています。



#### ウォッシュャブル

洗濯機での丸洗いができます。  
しわになりにくい生地ですが、アイロンをかけることもできます。



#### 水拭き

水拭きすることができます。  
日々のお手入れが簡単なので、キッチンやサニタリー、  
多くの人が使うオフィス・公共施設などにおすすめ。

水拭き

#### はっ水・抗かび

水をはじき汚れが付きにくいのはっ水加工、  
抗かび効果のある生地です。  
ペットのいるお家や水まわりにおすすめ。

はっ水 抗かび

#### SEKマーク

「抗菌加工」「抗ウイルス加工」を施した生地  
です。医療・介護施設、教育・保育施設、  
公共施設などにおすすめ。



#### 抗ウイルス・抗菌

生地上の特定のウイルス・細菌を  
減少させる加工を施した生地です。  
オフィスや施設・店舗にもおすすめ。

抗ウイルス 抗菌

#### 抗アレル

空気中に浮遊するアレル物質が生地に接触することで、生地  
表面のアレル物質低減化材により、その働きを抑制します。

抗アレル

### クリーン



無地 𠩺

ミスト

RS-1101~1124

共通柄



F☆☆☆☆  
ポリエステル100%

製品画像



RS-1101

ホワイト

プライバシー



おすすめレース RS-1615

RS-1102

クレイベージュ

プライバシー



おすすめレース RS-1615

RS-1103

パフ

プライバシー



おすすめレース RS-1617

RS-1104

アイシーグレー

プライバシー



おすすめレース RS-1615

RS-1105

シェルベージュ

プライバシー



おすすめレース RS-1615

RS-1106

ヘルシーオークル

プライバシー



おすすめレース RS-1615

RS-1107

タン

プライバシー



おすすめレース RS-1618

RS-1108

グレー

プライバシー



おすすめレース RS-1615

RS-1109

スキンベージュ

プライバシー



おすすめレース RS-1615

RS-1110

グレージュ

プライバシー



おすすめレース RS-1615

RS-1111

アッシュブラウン

プライバシー



おすすめレース RS-1618

RS-1112

フォーン

プライバシー



おすすめレース RS-1617

対応製品

ラルクシールド	ダブル		遮光モヘア ガイドレール	スリット窓	小型	大型	浴室	傾斜窓	ホームタコス(電動)			電動大型 タコスII	ロール アップ	タペス トリー	パネル スクリーン
	ダブル	ダブル小型							ラルクシールド	遮光モヘアガイド	傾斜窓				
●	●※	●※	x	●	●	●	x	●	●	x	●	●	x	●	●

※室内側(手前)のみの製作。

RS-1113

アッシュグレー

フライパシー



おすすめレース RS-1615

RS-1114

フロスティミント

フライパシー



おすすめレース RS-1615

RS-1115

クレイブル

フライパシー



おすすめレース RS-1615

RS-1116

ミスティピンク

フライパシー



おすすめレース RS-1615

RS-1117

チャコール

フライパシー



おすすめレース RS-1615

RS-1118

ダスティグリーン

フライパシー

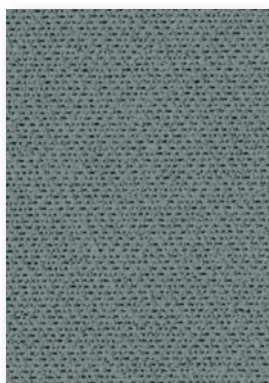

おすすめレース RS-1615

RS-1119

フォグブルー

フライパシー



おすすめレース RS-1615

RS-1120

コーラルピンク

フライパシー



おすすめレース RS-1615

RS-1121

ブラック

ミディアム



おすすめレース RS-1615

RS-1122

ダークグリーン

フライパシー

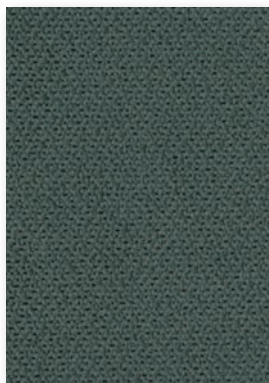

おすすめレース RS-1615

RS-1123

ネイビー

フライパシー

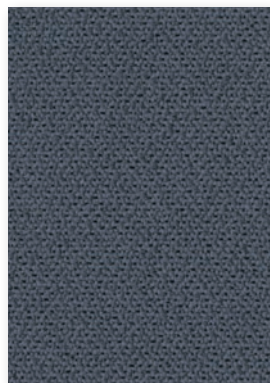

おすすめレース RS-1615

RS-1124

トフィー

フライパシー

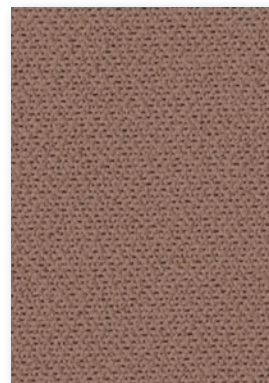

おすすめレース RS-1615



[左]ラルク ダブル 手前生地:RS-1120 ミスト(コーラルピンク) 奥生地:RS-1615 シフォン(ホワイト) 部品色:マットホワイト  
 [右]エアレ AR-703 フォルモ(ピンク) 部品色:オフホワイト



ラルクシールド RS-1108 ミスト(グレー) 部品色:ライトグレー

パウダータッチのやわらかい質感と、  
上品なグレイッシュカラーの「ミスト」24色。  
どんなインテリアにも馴染み、やさしさのある空間に仕上がります。  
広幅(3m幅)対応なので、大きな窓におすすめです。



ミスト  
RS-1101  
~1124

透過性

透けにくい  
遮光  
● ブライバシー  
● ミディアム  
シースルー  
透けやすい

性能

遮熱  
UVカット  
ミラーレース  
ウォッシュャブル  
水拭き  
はっ水  
制電  
SEK  
抗ウイルス・  
抗菌  
抗アレル  
抗かび  
グリーンガード  
グリーン購入法  
映写  
広幅

ラルクシールド 価格 [単位:円(税別)]

高さ(mm)	幅	250 ~490	495 ~800	805 ~1200	1205 ~1600	1605 ~2000	2005 ~2500	2505 ~2700	2705 ~3000
300 ~ 490		16,700	18,700	22,000	23,500	26,600	31,900	32,800	41,000
500 ~ 800		17,800	21,300	24,200	27,100	30,100	34,700	35,500	44,400
810 ~ 1200		19,700	23,000	26,700	29,800	33,200	38,000	38,600	48,400
1210 ~ 1600		21,000	25,900	29,400	32,800	36,300	42,100	42,700	53,400
1610 ~ 2000		22,600	28,200	32,100	35,800	39,800	45,700	46,400	58,000
2010 ~ 2500		24,500	30,600	34,700	38,600	42,400	50,300	51,000	63,800
2510 ~ 3000		27,900	34,100	39,900	44,200	48,700	55,200	55,900	69,900
3010 ~ 3500		29,700	36,600	42,400	47,000	52,000	—	—	—
3510 ~ 4000		32,300	38,900	44,900	50,000	55,000	—	—	—
4010 ~ 4500		—	41,300	47,500	52,700	57,500	—	—	—

〈ブルコード操作〉

- □ の範囲(幅300mm以上)のみ製作可能。
- ピンク文字 は面積6㎡以下での製作。
- 製作可能な幅：高さの比率は1：4以下。  
ただし、幅645mm以下は1：3以下。

〈ワンタッチチェーン操作〉

- □ の範囲(幅320~2000mm)のみ製作可能。
- 製作可能な幅：高さの比率は1：4以下。  
ただし、幅645mm以下は1：3以下。

〈チェーン持出し操作〉

- □ の範囲のみ製作可能。
- 製作可能な幅：高さの比率は1：8以下。

〈チェーン操作〉

- 製作可能な幅：高さの比率は1：8以下。

\* シールドなしを選択した場合の価格：上表価格 -1,500円/台

ラルク ダブル・ダブル小型 価格 [単位:円(税別)]

※ミストは室内側(手前)のみ製作可能。

各生地(室内側・室外側)のラルクシールド製品本体価格の合計×0.8

\* 参考価格：64,800円 シフォン(RS-1615~1618)との組み合わせ、幅1800mm×高さ1800mmの場合

部品色 ※ご指定がない場合はマットホワイトになります。



マットホワイト    ベージュ    ライトグレー    ダークブラウン    ブラック

価格表に掲載している製品本体価格  
とは別に物流諸経費を申し受けます。

価格の目安

low

● A

B

C

D

E

F

G

H

I

スタレ

high

無地 𠄎

# ミスト遮熱

RS-1131~1142

共通柄



遮熱 ← 3m 生地幅 →

F☆☆☆☆  
ポリエステル100%

製品画像



ラルクシールド RS-1136 ミスト遮熱(スキンページュ) 部品色: マットホワイト

**遮熱** 日射反射を高め、室内温度の上昇を抑える遮熱生地です。

RS-1131(ホワイト)の場合

電気使用量 **19.4%** 削減  
電気代 **7,646円** 節約  
CO<sub>2</sub> 排出量 **116kg** 削減

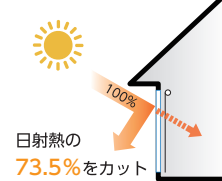

上記は、「住宅」にロールスクリーンを取付けた時の夏季4ヶ月(6月~9月)の省エネシミュレーションです。  
※ガラスのみとの比較。  
シミュレーション条件については271ページを参照してください。

## 対応製品

ラルクシールド	ダブル		遮光モヘア ガイドレール	スリット窓	小型	大型	浴室	傾斜窓	ホームタコス(電動)			電動大型 タコスII	ロール アップ	タベス トリー	パネル スクリーン
	ダブル	ダブル小型							ラルクシールド	遮光モヘアガイド	傾斜窓				
●	●※	●※	×	●	●	●	×	●	●	×	●	×	●	●	

※室内側(手前)のみの製作。



# ライフ

RS-1151~1174  
RS-1751~1774



RS-1751~1774は除く



F☆☆☆☆  
ポリエステル100%

ご注意

ライフは風合いを表現するため短繊維の糸を使用しており、部分的に糸の節が生地の表面に現れることがあります。

製品画像



RS-1151 ウォッシュャブル  
RS-1751  
ホワイト

ブライバシー



RS-1152 ウォッシュャブル  
RS-1752  
アイボリー

ブライバシー

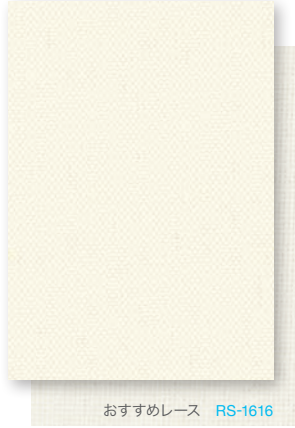

RS-1153 ウォッシュャブル  
RS-1753  
バニラ

ブライバシー



RS-1154 ウォッシュャブル  
RS-1754  
リネン

ブライバシー



RS-1155 ウォッシュャブル  
RS-1755  
パールグレー

ブライバシー



RS-1156 ウォッシュャブル  
RS-1756  
リネンホワイト

ブライバシー

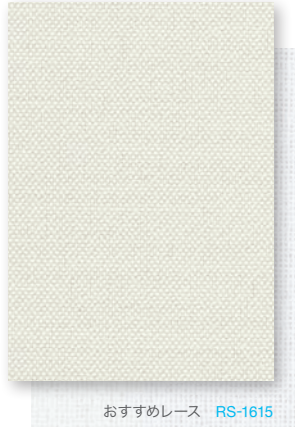

RS-1157 ウォッシュャブル  
RS-1757  
ソフトベージュ

ブライバシー



RS-1158 ウォッシュャブル  
RS-1758  
ホワイトフラックス

ブライバシー



RS-1159 ウォッシュャブル  
RS-1759  
アイスグレー

ブライバシー

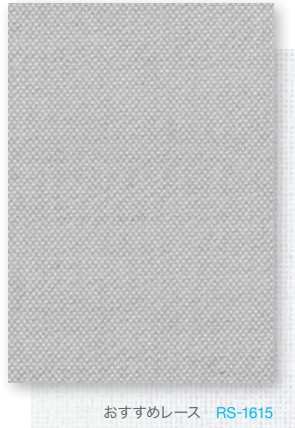

RS-1160 ウォッシュャブル  
RS-1760  
サンドグレー

ブライバシー

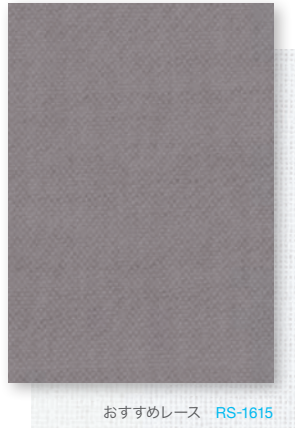

RS-1161 ウォッシュャブル  
RS-1761  
フロストグレー

ブライバシー



RS-1162 ウォッシュャブル  
RS-1762  
チャコール

ブライバシー



対応製品 上段生地:ウォッシュャブル 下段生地:非ウォッシュャブル

ラルクシールド	ダブル		遮光モヘア ガイドレール	スリット窓	小型	大型	浴室	傾斜窓	ホームタコス(電動)			電動大型 タコスII	ロール アップ	タベス トリー	パネル スクリーン
	ダブル	ダブル小型							ラルクシールド	遮光モヘアガイド	傾斜窓				
●	●	●	×	●	●	×	×	×	●	×	×	×	×	×	●
●	●	●	×	×	●	●	×	●	●	×	●	●	×	●	×



RS-1163 ウォッシュアップル

RS-1763

ナチュラルアイボリー  プライバシー

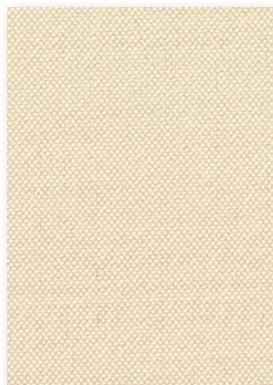

おすすめレース RS-1616

RS-1164 ウォッシュアップル

RS-1764

ネイプレイエロー  プライバシー



おすすめレース RS-1616

RS-1165 ウォッシュアップル

RS-1765

ライトサックス  プライバシー

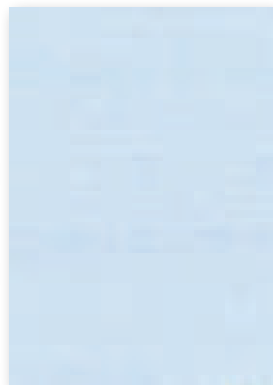

おすすめレース RS-1615

RS-1166 ウォッシュアップル

RS-1766

スモーキーピンク  プライバシー



おすすめレース RS-1615

RS-1167 ウォッシュアップル

RS-1767

ロックブラウン  プライバシー



おすすめレース RS-1618

RS-1168 ウォッシュアップル

RS-1768

リーフグリーン  プライバシー

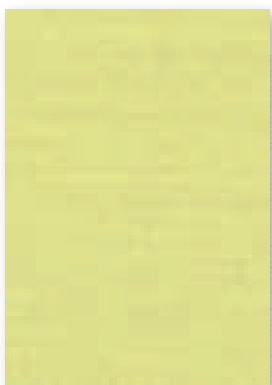

おすすめレース RS-1615

RS-1169 ウォッシュアップル

RS-1769

ターコイズ  プライバシー



おすすめレース RS-1615

RS-1170 ウォッシュアップル

RS-1770

コーラルピンク  プライバシー



おすすめレース RS-1615

RS-1171 ウォッシュアップル

RS-1771

チョコブラウン  プライバシー



おすすめレース RS-1618

RS-1172 ウォッシュアップル

RS-1772

ハンターグリーン  プライバシー



おすすめレース RS-1615

RS-1173 ウォッシュアップル

RS-1773

ミッドナイトブルー  プライバシー

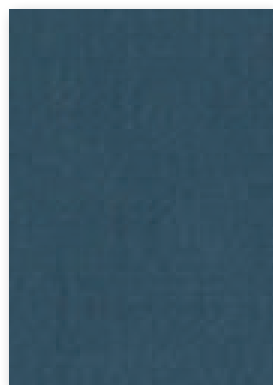

おすすめレース RS-1615

RS-1174 ウォッシュアップル

RS-1774

オレンジ  プライバシー

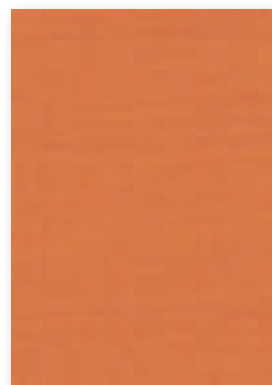

おすすめレース RS-1615



[右]ラルクシールド RS-1172 ライフ(ハンターグリーン) 部品色:ダークブラウン  
 〈オプション〉正面カバー:セピア(木目調)・木目ウェイトバー:セピア(木目調)  
 [左]ラインドレープ LD-7172 ライフ(ハンターグリーン) スラット幅100mm 〈オプション〉部品色「ウォームシリーズ」:セピア(木目調)



ラルクシールド RS-1153 ライフ(バニラ) 部品色:マットホワイト

ナチュラルな空感・色合いが優しい雰囲気「ライフ」。  
 広幅(3m幅)対応なので、大きな窓におすすめです。  
 寝室には遮光1級の「ライフ遮光(P.186)」もご用意しています。

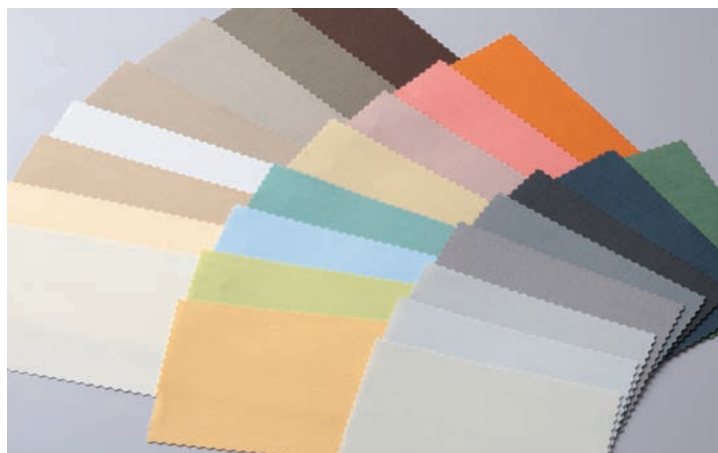

ライフ  
 RS-1151  
 ~1174  
 RS-1751  
 ~1774

ラルクシールド 価格 [単位:円(税別)]

ブルコード操作    ワンタッチチェーン操作    チェーン操作    チェーン持出し操作

生地(ウオッシュャブル)

高さ(mm) \ 幅	250 ~490	495 ~800	805 ~1200	1205 ~1600	1605 ~2000	2005 ~2500	2505 ~2700	2705 ~3000
300 ~ 490	17,000	18,900	22,400	24,000	27,200	32,300	33,200	41,500
500 ~ 800	18,500	22,200	25,500	28,500	31,800	35,100	36,000	45,000
810 ~ 1200	20,500	23,500	28,100	31,200	35,000	38,500	39,100	49,000
1210 ~ 1600	21,900	26,800	30,700	34,300	38,100	42,700	43,200	54,100
1610 ~ 2000	23,500	28,900	33,300	37,300	41,200	46,300	47,100	58,800
2010 ~ 2500	25,600	31,400	36,000	40,100	44,200	50,900	51,700	64,700
2510 ~ 3000	28,900	34,600	41,000	45,800	50,400	55,900	56,700	70,900
3010 ~ 3500	30,700	36,900	43,600	48,400	53,700	—	—	—
3510 ~ 4000	33,500	39,400	46,100	51,300	56,500	—	—	—
4010 ~ 4500	—	41,600	48,700	54,200	59,300	—	—	—

生地(非ウオッシュャブル)

高さ(mm) \ 幅	250 ~490	495 ~800	805 ~1200	1205 ~1600	1605 ~2000	2005 ~2500	2505 ~2700	2705 ~3000
300 ~ 490	16,300	18,500	21,500	22,900	25,900	31,500	32,400	40,500
500 ~ 800	17,100	20,300	22,900	25,700	28,300	34,200	35,000	43,800
810 ~ 1200	18,800	22,500	25,300	28,400	31,300	37,400	38,100	47,700
1210 ~ 1600	20,100	24,900	28,000	31,300	34,400	41,500	42,100	52,700
1610 ~ 2000	21,600	27,500	30,800	34,300	37,500	45,000	45,700	57,200
2010 ~ 2500	23,400	29,700	33,400	37,100	40,600	49,600	50,300	62,900
2510 ~ 3000	26,800	33,500	38,700	42,600	47,000	54,400	55,100	68,800
3010 ~ 3500	28,600	36,200	41,100	45,600	50,200	—	—	—
3510 ~ 4000	31,000	38,300	43,700	48,600	53,500	—	—	—
4010 ~ 4500	—	40,900	46,200	51,100	55,600	—	—	—

〈ブルコード操作〉

- の範囲(幅300mm以上)のみ製作可能。
- は面積6㎡以下での製作。
- 製作可能な幅：高さの比率は1：4以下。  
ただし、幅645mm以下は1：3以下。

〈ワンタッチチェーン操作〉

- の範囲(幅320~2000mm)のみ製作可能。
- 製作可能な幅：高さの比率は1：4以下。  
ただし、幅645mm以下は1：3以下。

〈チェーン持出し操作〉

- の範囲のみ製作可能。
- 製作可能な幅：高さの比率は1：8以下。

〈チェーン操作〉

- 製作可能な幅：高さの比率は1：8以下。

\* シールドなしを選択した場合の価格：上表価格 - 1,500円/台

ラルク ダブル・ダブル小型 価格 [単位:円(税別)]

各生地(室内側・室外側)のラルクシールド製品本体価格の合計×0.8

\* 参考価格：65,920円 ライフ(RS-1151~1174)、シフォン(RS-1615~1618)との組み合わせ、幅1800mm×高さ1800mmの場合

部品色 ※ご指定がない場合はマットホワイトになります。



マットホワイト    ベージュ    ライトグレー    ダークブラウン    ブラック

価格表に掲載している製品本体価格  
とは別に物流諸経費を申し受けます。

透過性

透けにくい

遮光

● フライバシー

ミディアム

シースルー

透けやすい

性能

遮熱

UVカット

ミラーレース

ウオッシュャブル

水拭き

はっ水

制電

SEK

抗ウイルス・

抗菌

抗アレル

抗かび

グリーンガード

グリーン購入法

映写

広幅

価格の目安

low

● A

B

C

D

E

F

G

H

I

スタレ

high

# ビブレ

RS-1181~1204  
RS-1781~1804

共通柄



RS-1781~1804は除く



製品画像



F☆☆☆☆  
ポリエステル100%

RS-1181 ウォッシュャブル

RS-1781

ニベア

プライバシー

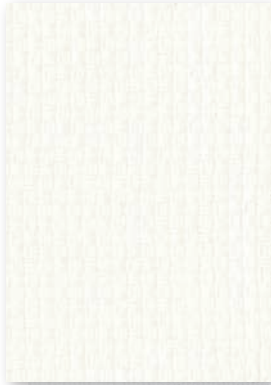

おすすめレース RS-1615

RS-1182 ウォッシュャブル

RS-1782

シェル

プライバシー



おすすめレース RS-1615

RS-1183 ウォッシュャブル

RS-1783

ミール

プライバシー



おすすめレース RS-1617

RS-1184 ウォッシュャブル

RS-1784

コルク

プライバシー



おすすめレース RS-1617

RS-1185 ウォッシュャブル

RS-1785

コットン

プライバシー



おすすめレース RS-1616

RS-1186 ウォッシュャブル

RS-1786

ウォームグレー

プライバシー



おすすめレース RS-1615

RS-1187 ウォッシュャブル

RS-1787

モカ

プライバシー



おすすめレース RS-1618

RS-1188 ウォッシュャブル

RS-1788

ストーン

プライバシー

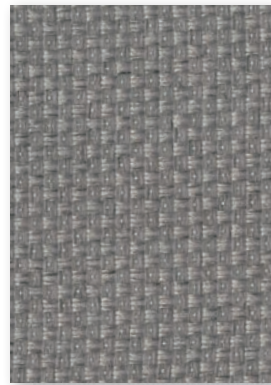

おすすめレース RS-1615

RS-1189 ウォッシュャブル

RS-1789

ビスキュイ

プライバシー



おすすめレース RS-1616

RS-1190 ウォッシュャブル

RS-1790

グレージュ

プライバシー



おすすめレース RS-1615

RS-1191 ウォッシュャブル

RS-1791

クルミ

プライバシー



おすすめレース RS-1618

RS-1192 ウォッシュャブル

RS-1792

アッシュブラウン

ミディアム



おすすめレース RS-1618

対応製品 上段生地:ウォッシュャブル 下段生地:非ウォッシュャブル

ラルクシールド	ダブル		遮光モヘア ガイドレール	スリット窓	小型	大型	浴室	傾斜窓	ホームタコス(電動)			電動大型 タコスII	ロール アップ	タベス トリー	パネル スクリーン
	ダブル	ダブル小型							ラルクシールド	遮光モヘアガイド	傾斜窓				
●	●	●	×	●	●	×	×	×	●	×	×	×	×	×	●
●	●	●	×	×	●	●	×	●	●	×	●	●	×	●	×

RS-1193 ウォッシュابل

RS-1793

アイス

プライバシー



おすすめレース RS-1615

RS-1194 ウォッシュابل

RS-1794

ビターレモン

プライバシー

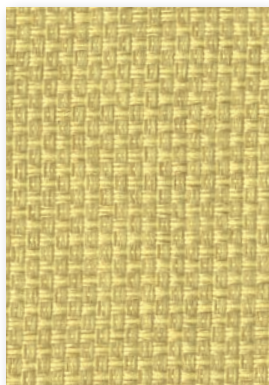

おすすめレース RS-1616

RS-1195 ウォッシュابل

RS-1795

ピュア

プライバシー



おすすめレース RS-1615

RS-1196 ウォッシュابل

RS-1796

アクアブルー

プライバシー



おすすめレース RS-1615

RS-1197 ウォッシュابل

RS-1797

ジュエル

プライバシー



おすすめレース RS-1615

RS-1198 ウォッシュابل

RS-1798

フォレスト

プライバシー



おすすめレース RS-1615

RS-1199 ウォッシュابل

RS-1799

サックスブルー

プライバシー



おすすめレース RS-1615

RS-1200 ウォッシュابل

RS-1800

サーモンピンク

プライバシー



おすすめレース RS-1616

RS-1201 ウォッシュابل

RS-1801

ピアノカラーラ

プライバシー

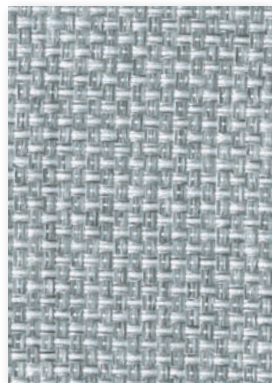

おすすめレース RS-1615

RS-1202 ウォッシュابل

RS-1802

エバーグリーン

プライバシー

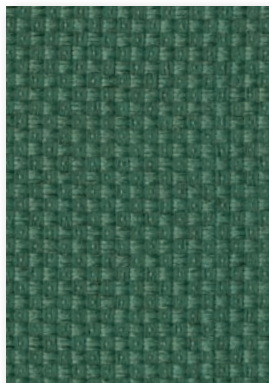

おすすめレース RS-1615

RS-1203 ウォッシュابل

RS-1803

ミッドナイト

プライバシー

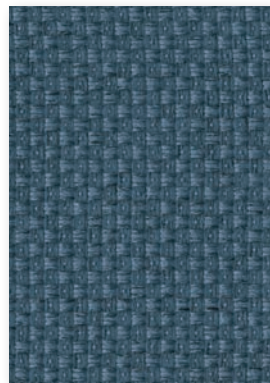

おすすめレース RS-1615

RS-1204 ウォッシュابل

RS-1804

銅

プライバシー



おすすめレース RS-1617



[左]ラルクシールド RS-1187 ビブレ(モカ) 部品色:ダークブラウン 〈オプション〉シンプルカバー:セビア(木目調)  
 [右]ラインドレープ LD-7187 ビブレ(モカ) スラット幅:100mm 〈オプション〉部品色「ウォームシリーズ」:セビア(木目調)



ラルクダブル 手前生地:RS-1194 ビブレ(ビターレモン) 奥生地:RS-1601 ノータ遮熱(ミント) 部品色:マットホワイト

ざっくりとした織りで、彩り豊富な「ビブレ」。大きな窓におすすめの広幅(3m幅)対応生地です。  
寝室など遮光性が必要な窓には「ビブレ遮光(P.190)」がおすすめ。



ビブレ  
RS-1181  
~1204  
RS-1781  
~1804

ラルクシールド 価格 [単位:円(税別)]

フルコード操作    ワンタッチチェーン操作    チェーン操作    チェーン持出し操作

生地(ウォッシュابل)

高さ(mm)	幅	250	495	805	1205	1605	2005	2505	2705
		~490	~800	~1200	~1600	~2000	~2500	~2700	~3000
300 ~ 490		15,900	17,700	20,700	22,100	24,800	29,800	30,700	38,400
500 ~ 800		16,600	20,000	22,800	25,100	27,700	32,400	33,300	41,600
810 ~ 1200		18,200	22,100	24,200	27,300	29,600	35,500	36,100	45,200
1210 ~ 1600		19,400	24,300	26,600	30,200	32,800	39,400	39,900	49,900
1610 ~ 2000		20,800	26,300	29,200	32,900	35,900	42,800	43,400	54,300
2010 ~ 2500		22,600	28,700	31,800	35,700	39,900	47,000	47,700	59,600
2510 ~ 3000		25,600	32,300	36,300	41,000	45,100	51,600	52,500	65,600
3010 ~ 3500		27,200	34,900	39,600	43,700	48,200	—	—	—
3510 ~ 4000		29,200	37,100	42,100	46,700	51,300	—	—	—
4010 ~ 4500		—	39,700	45,000	50,100	55,100	—	—	—

生地(非ウォッシュابل)

高さ(mm)	幅	250	495	805	1205	1605	2005	2505	2705
		~490	~800	~1200	~1600	~2000	~2500	~2700	~3000
300 ~ 490		14,800	16,800	18,900	20,000	22,300	28,300	29,000	36,300
500 ~ 800		15,300	17,400	19,600	21,800	23,900	30,700	31,400	39,400
810 ~ 1200		16,500	19,900	21,800	24,100	26,100	33,700	34,200	42,800
1210 ~ 1600		17,700	21,500	23,900	26,500	29,100	37,300	37,800	47,300
1610 ~ 2000		18,800	23,600	26,100	28,900	31,700	40,400	41,100	51,300
2010 ~ 2500		20,700	26,700	29,600	32,800	35,900	44,400	45,200	56,500
2510 ~ 3000		22,400	29,700	33,200	36,700	40,100	48,800	49,600	62,100
3010 ~ 3500		23,600	31,800	35,600	39,300	42,900	—	—	—
3510 ~ 4000		24,800	33,900	38,000	41,800	45,700	—	—	—
4010 ~ 4500		—	36,200	41,600	47,000	50,900	—	—	—

〈フルコード操作〉

- の範囲(幅300mm以上)のみ製作可能。
- の文字は面積6㎡以下の製作。
- 製作可能な幅：高さの比率は1：4以下。  
ただし、幅645mm以下は1：3以下。

〈ワンタッチチェーン操作〉

- の範囲(幅320~2000mm)のみ製作可能。
- 製作可能な幅：高さの比率は1：4以下。  
ただし、幅645mm以下は1：3以下。

〈チェーン持出し操作〉

- の範囲のみ製作可能。
- 製作可能な幅：高さの比率は1：8以下。

〈チェーン操作〉

- 製作可能な幅：高さの比率は1：8以下。

\* シールドなしを選択した場合の価格：上表価格 - 1,500円/台

ラルク ダブル・ダブル小型 価格 [単位:円(税別)]

各生地(室内側・室外側)のラルクシールド製品本体価格の合計×0.8

\* 参考価格：61,680円 ビブレ(RS-1181~1204)、シフォン(RS-1615~1618)との組み合わせ、幅1800mm×高さ1800mmの場合

部品色 ※ご指定がない場合はマットホワイトになります。



価格表に掲載している製品本体価格とは別に物流諸経費を申し受けます。

透過性

透けにくい  
遮光  
● プライバシー  
● ミディアム  
シースルー  
透けやすい

性能

遮熱  
UVカット  
ミラーレース  
ウォッシュابل  
水拭き  
はっ水  
制電  
SEK  
抗ウイルス・抗菌  
抗アレル  
抗かび  
グリーンガード  
グリーン購入法  
映写  
広幅

価格の目安

low  
● A  
B  
C  
D  
E  
F  
G  
H  
I  
スタレ  
high

# マカロニラテ

RS-1211~1234

RS-1811~1834

共通柄



RS-1811~1834は除く

F☆☆☆☆  
ポリエステル100%

製品画像



RS-1211 ウォッシュアップ

RS-1811

ホワイト

プライバシー

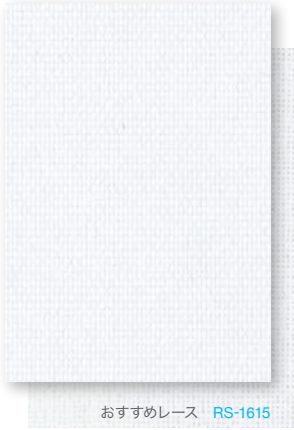

おすすめレース RS-1615

RS-1212 ウォッシュアップ

RS-1812

フラックス

プライバシー



おすすめレース RS-1617

RS-1213 ウォッシュアップ

RS-1813

リネンベージュ

プライバシー



おすすめレース RS-1617

RS-1214 ウォッシュアップ

RS-1814

アイボリー

プライバシー

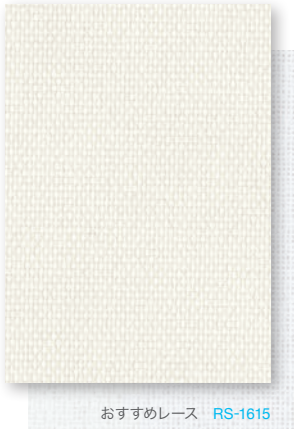

おすすめレース RS-1615

RS-1215 ウォッシュアップ

RS-1815

ベージュ

プライバシー



おすすめレース RS-1617

RS-1216 ウォッシュアップ

RS-1816

ブラリネ

プライバシー



おすすめレース RS-1617

RS-1217 ウォッシュアップ

RS-1817

グレー

プライバシー

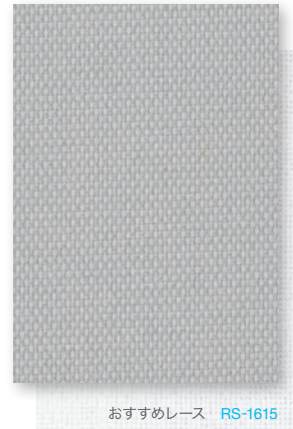

おすすめレース RS-1615

RS-1218 ウォッシュアップ

RS-1818

ライトベージュ

プライバシー



おすすめレース RS-1616

RS-1219 ウォッシュアップ

RS-1819

シヨコラ

プライバシー



おすすめレース RS-1618

RS-1220 ウォッシュアップ

RS-1820

アッシュブラウン

プライバシー



おすすめレース RS-1618

RS-1221 ウォッシュアップ

RS-1821

チャコール

プライバシー



おすすめレース RS-1615

対応製品 上段生地:ウォッシュアップ 下段生地:非ウォッシュアップ

ラルクシールド	ダブル		遮光モヘア ガイドレール	スリット窓	小型	大型	浴室	傾斜窓	ホームタコス(電動)			電動大型 タコスII	ロール アップ	タベス トリー	パネル スクリーン
	ダブル	ダブル小型							ラルクシールド	遮光モヘアガイド	傾斜窓				
●	●※	●※	x	●	●	x	x	x	●	x	x	x	x	x	●
●	●※	●※	x	x	●	x	x	●	●	x	●	x	x	●	x

※※室内側(手前)のみの製作。





ラルクシールド RS-1213 マカロンラテ(リネンベージュ) 部品色: マットホワイト

RS-1222 ウォッシュابل

RS-1822

バニラ

プライバシー



おすすめレース RS-1615

RS-1223 ウォッシュابل

RS-1823

ライム

プライバシー



おすすめレース RS-1615

RS-1224 ウォッシュابل

RS-1824

シトロン

プライバシー



おすすめレース RS-1615

RS-1225 ウォッシュابل

RS-1825

サックスブルー

プライバシー

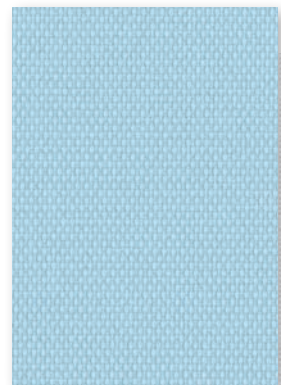

おすすめレース RS-1615

RS-1226 ウォッシュابل

RS-1826

カナリー

プライバシー



おすすめレース RS-1615

RS-1227 ウォッシュابل

RS-1827

アップルグリーン

プライバシー



おすすめレース RS-1615

RS-1228 ウォッシュابل

RS-1828

ルッコラ

プライバシー

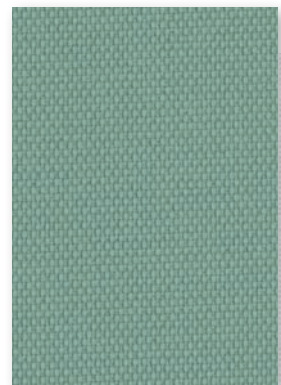

おすすめレース RS-1615



[左]ラルクシールド RS-1231 マカロンラテ(ラベンダー) 部品色: マットホワイト (オプション)マルチチェーンハンガー  
 [右]ラインドレープ LD-7231 マカロンラテ(ラベンダー) スラット幅100mm 部品色: マットホワイト

RS-1229 ウォッシュابل

RS-1829

グリープルー

プライバシー

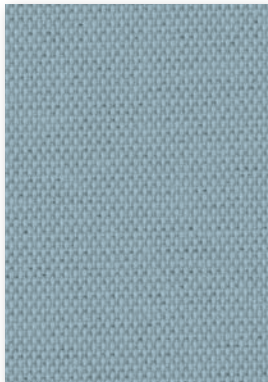

おすすめレース RS-1615

RS-1230 ウォッシュابل

RS-1830

オーキッド

プライバシー



おすすめレース RS-1615

RS-1231 ウォッシュابل

RS-1831

ラベンダー

プライバシー

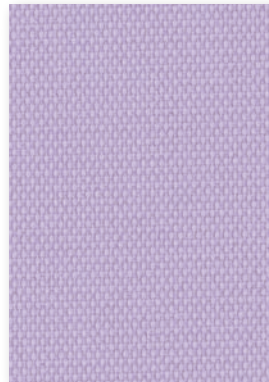

おすすめレース RS-1615

RS-1232 ウォッシュابل

RS-1832

ターコイズ

プライバシー

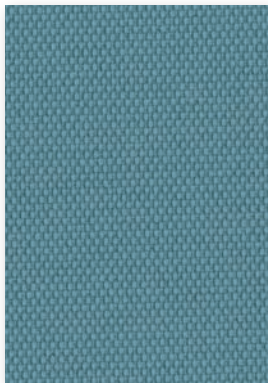

おすすめレース RS-1615

RS-1233 ウォッシュابل

RS-1833

フランボワーズ

プライバシー

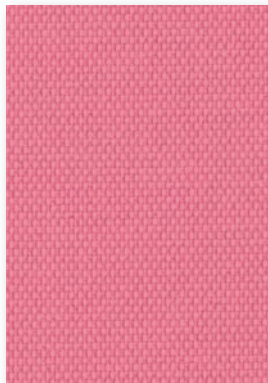

おすすめレース RS-1615

RS-1234 ウォッシュابل

RS-1834

カシス

プライバシー

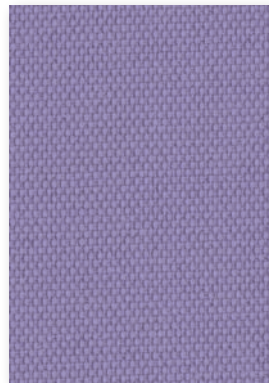

おすすめレース RS-1615

キャンパスのような風合いと、  
スイーツのような可愛くやさしい24色のカラー。

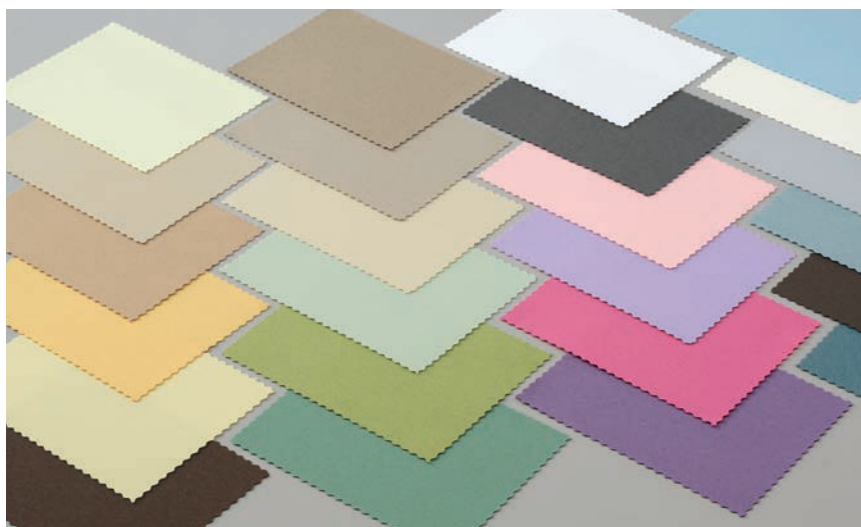

マカロンラテ

RS-1211  
～1234

RS-1811  
～1834

透過性

透けにくい

遮光

● プライバシー

メディアム

シースルー

透けやすい

性能

遮熱

UVカット

ミラーレース

ウオッシュャブル

水拭き

はっ水

制電

SEK

抗ウイルス・

抗菌

抗アレルギー

抗かび

グリーンガード

グリーン購入法

映写

広幅

価格の目安

low

● A

B

C

D

E

F

G

H

I

スダレ

high

ラルクシールド 価格 [単位:円(税別)]

ブルコード操作

ワンタッチチェーン操作

チェーン操作

チェーン持出し操作

生地(ウオッシュャブル)

高さ (mm)	幅	250 ～490	495 ～800	805 ～1200	1205 ～1600	1605 ～2000
300 ~ 490		14,800	16,800	18,900	20,000	22,300
500 ~ 800		15,300	17,400	19,600	21,800	23,900
810 ~ 1200		16,500	19,900	21,800	24,100	26,100
1210 ~ 1600		17,700	21,500	23,900	26,500	29,100
1610 ~ 2000		18,800	23,600	26,100	28,900	31,700
2010 ~ 2500		20,700	26,700	29,600	32,800	35,900
2510 ~ 3000		22,400	29,700	33,200	36,700	40,100
3010 ~ 3500		23,600	31,800	35,600	39,300	42,900
3510 ~ 4000		24,800	33,900	38,000	41,800	45,700
4010 ~ 4500		—	36,200	41,600	47,000	50,900

〈ブルコード操作〉

- □ の範囲(幅300mm以上)のみ製作可能。
- 製作可能な幅：高さの比率は1：4以下。  
ただし、幅645mm以下は1：3以下。

〈ワンタッチチェーン操作〉

- □ の範囲(幅320mm以上)のみ製作可能。
- 製作可能な幅：高さの比率は1：4以下。  
ただし、幅645mm以下は1：3以下。

〈チェーン操作〉

- 製作可能な幅：高さの比率は1：8以下。

〈チェーン持出し操作〉

- □ の範囲のみ製作可能。
- 製作可能な幅：高さの比率は1：8以下。

\* シールドなしを選択した場合の価格：  
左表価格 -1,500円/台

生地(非ウオッシュャブル)

高さ (mm)	幅	250 ～490	495 ～800	805 ～1200	1205 ～1600	1605 ～2000
300 ~ 490		13,400	15,600	17,300	17,700	19,700
500 ~ 800		13,900	16,000	17,900	19,800	21,800
810 ~ 1200		14,900	17,700	19,800	21,300	23,200
1210 ~ 1600		16,000	19,400	21,800	23,900	25,700
1610 ~ 2000		17,100	21,100	23,700	25,900	28,000
2010 ~ 2500		18,700	23,700	26,600	29,400	31,500
2510 ~ 3000		20,300	26,300	29,500	32,700	35,400
3010 ~ 3500		21,300	28,000	31,400	34,900	37,900
3510 ~ 4000		22,400	29,700	33,300	37,200	40,200
4010 ~ 4500		—	33,100	37,200	41,700	44,700

ラルク ダブル・ダブル小型 価格 [単位:円(税別)]

※マカロンラテは室内側(手前)のみ製作可能。

各生地(室内側・室外側)のラルクシールド製品本体価格の合計×0.8

\* 参考価格：58,320円 マカロンラテ(RS-1211～1234)、シフォン(RS-1615～1618)との組み合わせ、幅1800mm×高さ1800mmの場合

部品色 ※ご指定がない場合はマットホワイトになります。



マットホワイト



ベージュ



ライトグレー



ダークブラウン



ブラック

価格表に掲載している製品本体価格  
とは別に物流諸経費を申し受けます。

無地 𠂆

# マカロンラテ遮熱

RS-1241~1249

共通柄



遮熱

F☆☆☆☆  
ポリエステル100%

製品画像



ラルク ダブル 手前生地: RS-1246 マカロンラテ遮熱(シトロン) 奥生地: RS-1603 ノータ遮熱(ミント) 部品色: マットホワイト

**遮熱** 日射反射を高め、室内温度の上昇を抑える遮熱生地です。

RS-1241(ホワイト)の場合

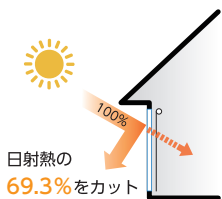

電気使用量 **18.8%** 削減

電気代 **7,384円** 節約

CO<sub>2</sub> 排出量 **112kg** 削減

上記は、「住宅」にロールスクリーンを取付けた時の  
夏季4ヶ月(6月~9月)の省エネシミュレーションです。

※ガラスのみとの比較。  
シミュレーション条件については271ページを参照してください。

## 対応製品

ラルクシールド	ダブル		遮光モヘア ガイドレール	スリット窓	小型	大型	浴室	傾斜窓	ホームタコス(電動)			電動大型 タコスII	ロール アップ	タベス トリー	パネル スクリーン
	ダブル	ダブル小型							ラルクシールド	遮光モヘアガイド	傾斜窓				
●	●※	×	×	●	×	×	×	●	●	×	●	×	×	●	●

※室内側(手前)のみの製作。

RS-1241 日射反射率：69.3%  
ホワイト プライバシー



おすすめレース RS-1607

RS-1242 日射反射率：65.3%  
ライトベージュ プライバシー



おすすめレース RS-1608

RS-1243 日射反射率：61.6%  
カナリー プライバシー

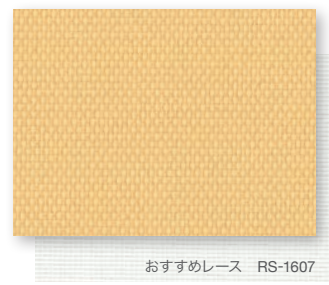

おすすめレース RS-1607

RS-1244 日射反射率：67.7%  
アイボリー プライバシー



おすすめレース RS-1607

RS-1245 日射反射率：61.0%  
グレー プライバシー

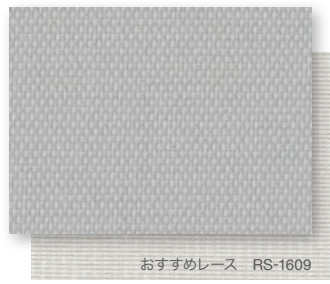

おすすめレース RS-1609

RS-1246 日射反射率：64.2%  
シトロン プライバシー



おすすめレース RS-1607

RS-1247 日射反射率：63.2%  
フラックス プライバシー



おすすめレース RS-1608

RS-1248 日射反射率：54.6%  
ブラリネ プライバシー

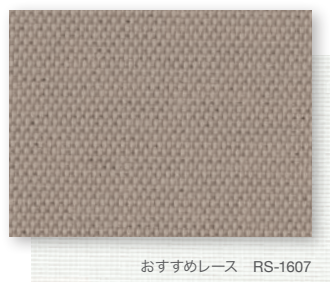

おすすめレース RS-1607

RS-1249 日射反射率：61.8%  
サックスブルー プライバシー

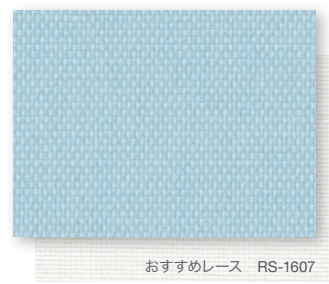

おすすめレース RS-1607

透過性  
透けにくい  
遮光  
● プライバシー  
ミディアム  
シースルー  
透けやすい

性能

遮熱

UVカット

ミラーレース

ウォッシュャブル

水拭き

はっ水

制電

SEK

抗ウイルス・

抗菌

抗アレルギー

抗かび

グリーンガード

グリーン購入法

映写

広幅

価格の目安

low

● A

B

C

D

E

F

G

H

I

スタレ

high

ラルクシールド 価格 [単位：円 (税別)]

ブルコード操作

ワンタッチチェーン操作

チェーン操作

チェーン持出し操作

高さ (mm) \ 幅	250 ~490	495 ~800	805 ~1200	1205 ~1600	1605 ~2000
300 ~ 490	15,900	17,700	20,700	22,100	24,800
500 ~ 800	16,600	20,000	22,800	25,100	27,700
810 ~ 1200	18,200	22,100	24,200	27,300	29,600
1210 ~ 1600	19,400	24,300	26,600	30,200	32,800
1610 ~ 2000	20,800	26,300	29,200	32,900	35,900
2010 ~ 2500	22,600	28,700	31,800	35,700	39,900
2510 ~ 3000	25,600	32,300	36,300	41,000	45,100
3010 ~ 3500	27,200	34,900	39,600	43,700	48,200
3510 ~ 4000	29,200	37,100	42,100	46,700	51,300
4010 ~ 4500	—	39,700	45,000	50,100	55,100

〈ブルコード操作〉

- の範囲(幅300mm以上)のみ製作可能。
- 製作可能な幅：高さの比率は1：4以下。ただし、幅645mm以下は1：3以下。

〈ワンタッチチェーン操作〉

- の範囲(幅320mm以上)のみ製作可能。
- 製作可能な幅：高さの比率は1：4以下。ただし、幅645mm以下は1：3以下。

〈チェーン操作〉

- 製作可能な幅：高さの比率は1：8以下。

〈チェーン持出し操作〉

- の範囲のみ製作可能。
- 製作可能な幅：高さの比率は1：8以下。

\* シールドなしを選択した場合の価格：左表価格 - 1,500円/台

ラルクダブル 価格 [単位：円 (税別)]

※マカロンラテ遮熱は室内側(手前)のみ製作可能。

各生地(室内側・室外側)のラルクシールド製品本体価格の合計×0.8

\* 参考価格：64,480円 マタン遮熱(RS-1607~1609)との組み合わせ、幅1800mm×高さ1800mmの場合

部品色 ※ご指定がない場合はマットホワイトになります。



マットホワイト ベージュ ライトグレー ダークブラウン ブラック

価格表に掲載している製品本体価格とは別に  
物流諸経費を申し受けます。

無地 蕨

# フルダル

RS-1251~1253



F☆☆☆☆  
ポリエステル100%

製品画像



[手前]ホームタコス ラルクシールド RS-1252 フルダル(ブルーグレー) 部品色:ブラック 〈オプション〉シンプルカバー:ブラック  
[奥]ホームタコス フォレティアエグゼ50 FT-6104 桐(ウォールナット)

ランダムな糸使い、抜け感があるくすみカラーが魅力です。  
調光できる「フォレティア」と組み合わせ、  
1日をゆったりと過ごせるリビングへ。



## 対応製品

ラルクシールド	ダブル		遮光モヘア ガイドレール	スリット窓	小型	大型	浴室	傾斜窓	ホームタコス(電動)			電動大型 タコスII	ロール アップ	タペス トリー	パネル スクリーン
	ダブル	ダブル小型							ラルクシールド	遮光モヘアガイド	傾斜窓				
●	●※	●※	×	●	●	×	×	●	●	×	●	×	×	●	●

※室内側(手前)のみの製作。

RS-1251

グレー

フライバシー



おすすめレース RS-1615

RS-1252

ブルーグレー

フライバシー

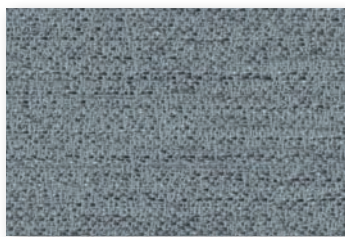

おすすめレース RS-1615

RS-1253

ベージュ

フライバシー



おすすめレース RS-1616

フルダル

RS-1251  
~1253



透過性

透けにくい

遮光

● フライバシー

ミディアム

シースルー

透けやすい

性能

遮熱

UVカット

ミラーレース

ウォッシュアブル

水拭き

はっ水

制電

SEK

抗ウイルス・

抗菌

抗アレルギー

抗かび

グリーンガード

グリーン購入法

映写

広幅

価格の目安

low

A

● B

C

D

E

F

G

H

I

スタレ

high

ラルクシールド 価格 [単位:円(税別)]

ブルコード操作

ワンタッチチェーン操作

チェーン操作

チェーン持出し操作

高さ(mm) \ 幅	250 ~490	495 ~800	805 ~1200	1205 ~1600	1605 ~2000
300 ~ 490	17,700	19,300	22,700	24,400	27,700
500 ~ 800	19,700	24,800	30,300	32,700	34,100
810 ~ 1200	21,800	26,300	32,700	36,000	37,300
1210 ~ 1600	23,900	29,900	36,100	39,300	41,600
1610 ~ 2000	26,000	31,500	39,300	43,500	44,700
2010 ~ 2500	28,100	34,100	42,900	47,600	48,800
2510 ~ 3000	30,200	36,500	46,800	51,600	52,800
3010 ~ 3500	32,300	38,800	48,900	54,200	55,600
3510 ~ 4000	34,800	41,500	51,000	56,800	58,500
4010 ~ 4500	—	43,800	54,600	60,400	62,700

〈ブルコード操作〉

- □ の範囲(幅300mm以上)のみ製作可能。
- 製作可能な幅：高さの比率は1：4以下。ただし、幅645mm以下は1：3以下。

〈ワンタッチチェーン操作〉

- □ の範囲(幅320mm以上)のみ製作可能。
- 製作可能な幅：高さの比率は1：4以下。ただし、幅645mm以下は1：3以下。

〈チェーン操作〉

- 製作可能な幅：高さの比率は1：8以下。

〈チェーン持出し操作〉

- □ の範囲のみ製作可能。
- 製作可能な幅：高さの比率は1：8以下。

\* シールドなしを選択した場合の価格：左表価格 - 1,500円/台

ラルク ダブル・ダブル小型 価格 [単位:円(税別)]

※フルダルは室内側(手前)のみ製作可能。

各生地(室内側・室外側)のラルクシールド製品本体価格の合計×0.8

\* 参考価格：68,720円 シフォン(RS-1615~1618)との組み合わせ、幅1800mm×高さ1800mmの場合

部品色 ※ご指定がない場合はマットホワイトになります。



マットホワイト

ベージュ

ライトグレー

ダークブラウン

ブラック

価格表に掲載している製品本体価格とは別に  
物流諸経費を申し受けます。

無地 𠂆

# ブライト

RS-1254~1259

共通柄



F☆☆☆☆  
ポリエステル100%

製品画像



ラルクシールド RS-1258 ブライト(ブラウン) 部品色:マットホワイト 〈オプション〉シンプルカバー:マットホワイト・ウェイトバー袋縫い

洗練された色合いが美しい「ブライト」。  
光沢糸を用いた繊細な生地は、  
室内の灯りをうけて上品に煌めきます。



## 対応製品

ラルクシールド	ダブル		遮光モヘア ガイドレール	スリット窓	小型	大型	浴室	傾斜窓	ホームタコス(電動)			電動大型 タコスII	ロール アップ	タペス トリー	パネル スクリーン
	ダブル	ダブル小型							ラルクシールド	遮光モヘアガイド	傾斜窓				
●	●	●	×	●	●	×	×	●	●	×	●	×	×	●	●



ラルクシールド 価格 [単位:円(税別)]

ブルコード操作

ワンタッチチェーン操作

チェーン操作

チェーン持出し操作

高さ (mm) \ 幅	250 ~490	495 ~800	805 ~1200	1205 ~1600	1605 ~2000
300 ~ 490	17,700	19,300	22,700	24,400	27,700
500 ~ 800	19,700	24,800	30,300	32,700	34,100
810 ~ 1200	21,800	26,300	32,700	36,000	37,300
1210 ~ 1600	23,900	29,900	36,100	39,300	41,600
1610 ~ 2000	26,000	31,500	39,300	43,500	44,700
2010 ~ 2500	28,100	34,100	42,900	47,600	48,800
2510 ~ 3000	30,200	36,500	46,800	51,600	52,800
3010 ~ 3500	32,300	38,800	48,900	54,200	55,600
3510 ~ 4000	34,800	41,500	51,000	56,800	58,500
4010 ~ 4500	—	43,800	54,600	60,400	62,700

〈ブルコード操作〉

- の範囲(幅300mm以上)のみ製作可能。
- 製作可能な幅: 高さの比率は1:4以下。ただし、幅645mm以下は1:3以下。

〈ワンタッチチェーン操作〉

- の範囲(幅320mm以上)のみ製作可能。
- 製作可能な幅: 高さの比率は1:4以下。ただし、幅645mm以下は1:3以下。

〈チェーン操作〉

- 製作可能な幅: 高さの比率は1:8以下。

〈チェーン持出し操作〉

- の範囲のみ製作可能。
- 製作可能な幅: 高さの比率は1:8以下。

\* シールドなしを選択した場合の価格: 左表価格 - 1,500円/台

ブライト

RS-1254  
~1259

ラルク ダブル・ダブル小型 価格 [単位:円(税別)]

各生地(室内側・室外側)のラルクシールド製品本体価格の合計×0.8

\* 参考価格: 68,720円 シフォン(RS-1615~1618)との組み合わせ、幅1800mm×高さ1800mmの場合



RS-1254

ホワイト

フライバシー

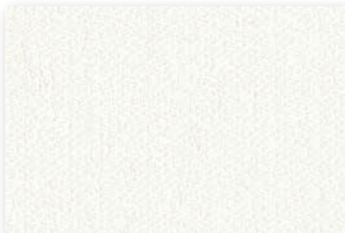

おすすめレース RS-1615

RS-1255

ピンクグレーージュ

フライバシー



おすすめレース RS-1615

RS-1256

シャンパン

フライバシー



おすすめレース RS-1615

RS-1257

グレー

フライバシー



おすすめレース RS-1615

RS-1258

ブラウン

フライバシー



おすすめレース RS-1615

RS-1259

チャコール

フライバシー



おすすめレース RS-1615

部品色 ※ご指定がない場合はマットホワイトになります。



マットホワイト



ベージュ



ライトグレー



ダークブラウン



ブラック

価格表に掲載している製品本体価格とは別に物流諸経費を申し受けます。

透過性

透けにくい

遮光

● フライバシー

ミディアム

シースルー

透けやすい

性能

遮熱

UVカット

ミラーレース

ウォッシュャブル

水拭き

はっ水

制電

SEK

抗ウイルス・

抗菌

抗アレル

抗かび

グリーンガード

グリーン購入法

映写

広幅

価格の目安

low

A

● B

C

D

E

F

G

H

I

スタレ

high

無地 𠂆

# ジョルノ

RS-1260~1265

共通柄



F☆☆☆☆  
ポリエステル100%

製品画像



ラルクシールド RS-1260 ジョルノ(モープ) 部品色:ブラック (オプション)マルチチェーンハンガー

深みのあるミックス感豊かな色合いが魅力。  
印象的な色合いが、シンプルな空間のエッセンスに。



## 対応製品

ラルクシールド	ダブル		遮光モヘア ガイドレール	スリット窓	小型	大型	浴室	傾斜窓	ホームタコス(電動)			電動大型 タコスII	ロール アップ	タベス トリー	パネル スクリーン
	ダブル	ダブル小型							ラルクシールド	遮光モヘアガイド	傾斜窓				
●	●	×	×	●	×	×	×	●	●	×	●	×	×	●	●

RS-1260

モーブ

プライバシー

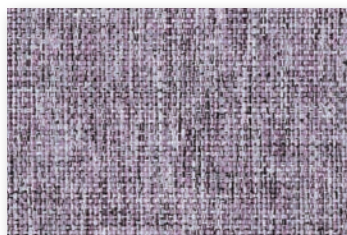

おすすめレース RS-1615

RS-1261

グリーブルー

プライバシー

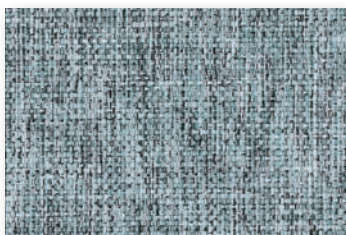

おすすめレース RS-1615

RS-1262

モスグリーン

プライバシー

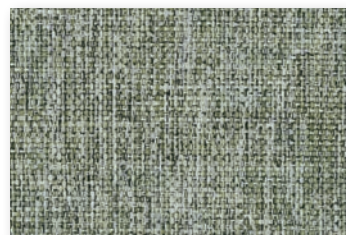

おすすめレース RS-1615

RS-1263

ラスティオレンジ

プライバシー

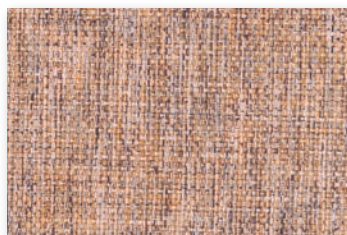

おすすめレース RS-1617

RS-1264

ライトグレー

プライバシー



おすすめレース RS-1615

RS-1265

ネイビー

プライバシー

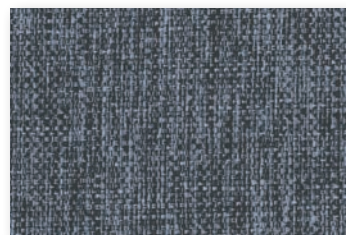

おすすめレース RS-1615



ラルク ダブル  
手前生地: RS-1264 ジョルノ(ライトグレー)  
奥生地: RS-1615 シフォン(ホワイト) 部品色: マットホワイト

透過性

透けにくい

遮光

● プライバシー  
ミディアム  
シースルー

透けやすい

性能

遮熱

UVカット

ミラーレース

ウォッシュアブル

水拭き

はっ水

制電

SEK

抗ウイルス・

抗菌

抗アレルギー

抗かび

グリーンガード

グリーン購入法

映写

広幅

価格の目安

low

A

● B

C

D

E

F

G

H

I

スタレ

high

ラルクシールド 価格 [単位: 円 (税別)]

ブルコード操作

ワンタッチチェーン操作

チェーン操作

チェーン持出し操作

高さ (mm) \ 幅	250 ~490	495 ~800	805 ~1200	1205 ~1600	1605 ~2000
300 ~ 490	17,700	19,300	22,700	24,400	27,700
500 ~ 800	19,700	24,800	30,300	32,700	34,100
810 ~ 1200	21,800	26,300	32,700	36,000	37,300
1210 ~ 1600	23,900	29,900	36,100	39,300	41,600
1610 ~ 2000	26,000	31,500	39,300	43,500	44,700
2010 ~ 2500	28,100	34,100	42,900	47,600	48,800
2510 ~ 3000	30,200	36,500	46,800	51,600	52,800
3010 ~ 3500	32,300	38,800	48,900	54,200	55,600
3510 ~ 4000	34,800	41,500	51,000	56,800	58,500
4010 ~ 4500	—	43,800	54,600	60,400	62,700

〈ブルコード操作〉

- の範囲(幅300mm以上)のみ製作可能。
- 製作可能な幅: 高さの比率は1:4以下。ただし、幅645mm以下は1:3以下。

〈ワンタッチチェーン操作〉

- の範囲(幅320mm以上)のみ製作可能。
- 製作可能な幅: 高さの比率は1:4以下。ただし、幅645mm以下は1:3以下。

〈チェーン操作〉

- 製作可能な幅: 高さの比率は1:8以下。

〈チェーン持出し操作〉

- の範囲のみ製作可能。

\* シールドなしを選択した場合の価格: 左表価格 - 1,500円/台

ラルクダブル 価格 [単位: 円 (税別)]

各生地(室内側・室外側)のラルクシールド製品本体価格の合計×0.8

\* 参考価格: 68,720円 シフォン(RS-1615~1618)との組み合わせ、幅1800mm×高さ1800mmの場合

部品色 ※ご指定がない場合はマットホワイトになります。



マットホワイト

ベージュ

ライトグレー

ダークブラウン

ブラック

価格表に掲載している製品本体価格とは別に  
物流諸経費を申し受けます。

無地 𠂆

# リンネル

RS-1266~1270

共通柄



F☆☆☆☆  
ポリエステル100%

製品画像



ラルクシールド RS-1268 リンネル(グリーン) 部品色:ダークブラウン 〈オプション〉シンプルカバー:セピア(木目調)

綿や麻のような自然素材を感じさせる  
やさしい色合い・質感の「リンネル」。  
自分らしく、ありのままにえられるナチュラルな暮らしに。  
光を遮りたい場合は  
「リンネル遮光(P.198)」がおすすめ。



## 対応製品

ラルクシールド	ダブル		遮光モヘア ガイドレール	スリット窓	小型	大型	浴室	傾斜窓	ホームタコス(電動)			電動大型 タコスII	ロール アップ	タペス トリー	パネル スクリーン
	ダブル	ダブル小型							ラルクシールド	遮光モヘアガイド	傾斜窓				
●	●※	×	×	●	×	×	×	×	●	×	●	×	×	●	●

※室内側(手前)のみの製作。

ラルクシールド 価格 [単位:円(税別)]

ブルコード操作

ワンタッチチェーン操作

チェーン操作

チェーン持出し操作

高さ(mm) \ 幅	250 ~490	495 ~800	805 ~1200	1205 ~1600	1605 ~2000
300 ~ 490	17,700	19,300	22,700	24,400	27,700
500 ~ 800	19,700	24,800	30,300	32,700	34,100
810 ~ 1200	21,800	26,300	32,700	36,000	37,300
1210 ~ 1600	23,900	29,900	36,100	39,300	41,600
1610 ~ 2000	26,000	31,500	39,300	43,500	44,700
2010 ~ 2500	28,100	34,100	42,900	47,600	48,800
2510 ~ 3000	30,200	36,500	46,800	51,600	52,800
3010 ~ 3500	32,300	38,800	48,900	54,200	55,600
3510 ~ 4000	34,800	41,500	51,000	56,800	58,500
4010 ~ 4500	—	43,800	54,600	60,400	62,700

〈ブルコード操作〉

- の範囲(幅300mm以上)のみ製作可能。
- 製作可能な幅: 高さの比率は1:4以下。ただし、幅645mm以下は1:3以下。

〈ワンタッチチェーン操作〉

- の範囲(幅320mm以上)のみ製作可能。
- 製作可能な幅: 高さの比率は1:4以下。ただし、幅645mm以下は1:3以下。

〈チェーン操作〉

- 製作可能な幅: 高さの比率は1:8以下。

〈チェーン持出し操作〉

- の範囲のみ製作可能。

\* シールドなしを選択した場合の価格: 左表価格 - 1,500円/台

リンネル

RS-1266  
~1270

ラルクダブル 価格 [単位:円(税別)]

※リンネルは室内側(手前)のみ製作可能。

各生地(室内側・室外側)のラルクシールド製品本体価格の合計×0.8

\* 参考価格: 68,720円 シフォン(RS-1615~1618)との組み合わせ、幅1800mm×高さ1800mmの場合



RS-1266

RS-1266

キナリ

プライバシー



おすすめレース RS-1615

RS-1267

アイボリー

プライバシー



おすすめレース RS-1616

RS-1268

グリーン

プライバシー



おすすめレース RS-1615

RS-1269

ブルー

プライバシー

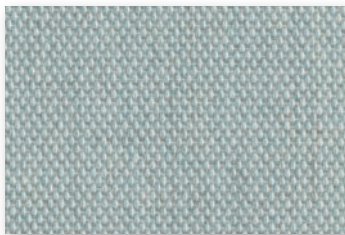

おすすめレース RS-1615

RS-1270

ベージュピンク

プライバシー



おすすめレース RS-1617

部品色 ※ご指定がない場合はマットホワイトになります。



マットホワイト



ベージュ



ライトグレー



ダークブラウン



ブラック

価格表に掲載している製品本体価格とは別に物流諸経費を申し受けます。

透過性

透けにくい

遮光

● プライバシー

ミディアム

シースルー

透けやすい

性能

遮熱

UVカット

ミラーレース

ウオッシュャブル

水拭き

はっ水

制電

SEK

抗ウイルス・

抗菌

抗アレル

抗かび

グリーンガード

グリーン購入法

映写

広幅

価格の目安

low

A

● B

C

D

E

F

G

H

I

スタレ

high

無地 蕨

ファーム

RS-1271



F☆☆☆☆  
ポリエステル100%

製品画像



ラルク ダブル 手前生地：RS-1271 ファーム 奥生地：RS-1615 シフォン(ホワイト) 部品色：ベージュ

無垢の木を使った家具のような、ざらっとした生地の風合いが  
自然素材の良さを活かしたナチュラルなインテリアを引き立てます。

#### 対応製品

ラルクシールド	ダブル		遮光モヘア ガイドレール	スリット窓	小型	大型	浴室	傾斜窓	ホームタコス(電動)			電動大型 タコスII	ロール アップ	タペス トリー	パネル スクリーン
	ダブル	ダブル小型							ラルクシールド	遮光モヘアガイド	傾斜窓				
●	●※	×	×	×	×	×	×	●	●	×	●	×	×	●	●

※室内側(手前)のみの製作。

RS-1271

プライバシー



おすすめレース RS-1616

ファーム

RS-1271



透過性

透けにくい

遮光

- プライバシー
- ミディアム
- シースルー

透けやすい

性能

遮熱

UVカット

ミラーレース

ウォッシュャブル

水拭き

はっ水

制電

SEK

抗ウイルス・

抗菌

抗アレルギー

抗かび

グリーンガード

グリーン購入法

映写

広幅

価格の目安

low

A

B

C

D

● E

F

G

H

I

スタレ

high

ラルクシールド 価格 [単位:円(税別)]

ブルコード操作

ワンタッチチェーン操作

チェーン操作

チェーン持出し操作

高さ(mm)	幅	250 ~490	495 ~800	805 ~1200	1205 ~1600	1605 ~2000
300 ~ 490		23,100	25,700	28,200	30,700	33,600
500 ~ 800		25,900	29,400	35,700	38,500	40,100
810 ~ 1200		28,600	32,600	40,200	43,800	45,300
1210 ~ 1600		31,500	35,400	44,700	49,100	51,400
1610 ~ 2000		34,300	38,200	49,700	55,200	56,500
2010 ~ 2500		37,000	41,600	55,400	61,500	63,000
2510 ~ 3000		39,900	43,600	61,200	68,000	69,500
3010 ~ 3500		42,600	45,800	65,500	72,800	74,100
3510 ~ 4000		46,200	49,300	69,700	77,500	78,800
4010 ~ 4500		—	52,800	75,500	84,100	86,900

〈ブルコード操作〉

- 300の範囲(幅300mm以上)のみ製作可能。
- 製作可能な幅: 高さの比率は1:4以下。ただし、幅645mm以下は1:3以下。

〈ワンタッチチェーン操作〉

- 320の範囲(幅320mm以上)のみ製作可能。
- 製作可能な幅: 高さの比率は1:4以下。ただし、幅645mm以下は1:3以下。

〈チェーン操作〉

- 製作可能な幅: 高さの比率は1:8以下。

〈チェーン持出し操作〉

- 600の範囲のみ製作可能。

\* シールドなしを選択した場合の価格: 左表価格 - 1,500円/台

ラルクダブル 価格 [単位:円(税別)]

※ファームは室内側(手前)のみ製作可能。

各生地(室内側・室外側)のラルクシールド製品本体価格の合計×0.8

\* 参考価格: 78,160円 シフォン(RS-1615~1618)との組み合わせ、幅1800mm×高さ1800mmの場合

部品色 ※ご指定がない場合はマットホワイトになります。



マットホワイト



ベージュ



ライトグレー



ダークブラウン



ブラック

価格表に掲載している製品本体価格とは別に  
物流諸経費を申し受けます。

無地 𠂔

リンド

RS-1272~1273

共通柄



F☆☆☆☆  
ポリエステル100%

製品画像



ラルク ダブル 手前生地:RS-1272 リンド(ブラウン) 奥生地:RS-1614 プレリ遮熱(アイボリー) 部品色:マットホワイト (オプション)ウェイトバー袋縫い(手前生地のみ)

光沢糸と素材感のある糸をたっぷり、ランダムに織り込んだ生地はナチュラルなワントーンコーディネートにおすすめです。  
上質な大人のリラックス空間へ。

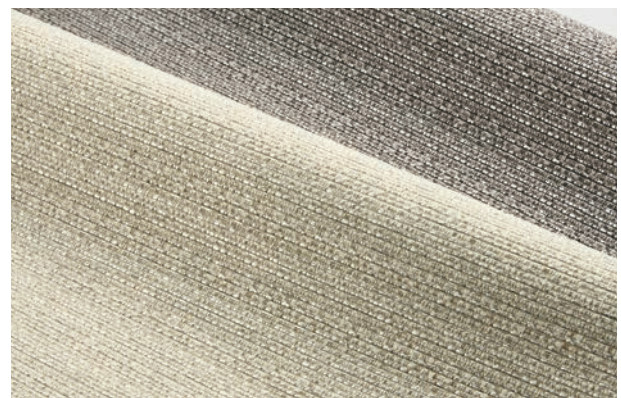

対応製品

ラルクシールド	ダブル		遮光モヘア ガイドレール	スリット窓	小型	大型	浴室	傾斜窓	ホームタコス(電動)			電動大型 タコスII	ロール アップ	タペス トリー	パネル スクリーン
	ダブル	ダブル小型							ラルクシールド	遮光モヘアガイド	傾斜窓				
●	●※	×	×	×	×	×	×	×	●	×	●	×	×	●	×

※室内側(手前)のみの製作。



ラルクシールド 価格 [単位：円(税別)]

ブルコード操作

ワンタッチチェーン操作

チェーン操作

チェーン持出し操作

高さ (mm) \ 幅	250 ~490	495 ~800	805 ~1200	1205 ~1600	1605 ~2000
300 ~ 490	23,100	25,700	28,200	30,700	33,600
500 ~ 800	25,900	29,400	35,700	38,500	40,100
810 ~ 1200	28,600	32,600	40,200	43,800	45,300
1210 ~ 1600	31,500	35,400	44,700	49,100	51,400
1610 ~ 2000	34,300	38,200	49,700	55,200	56,500
2010 ~ 2500	37,000	41,600	55,400	61,500	63,000
2510 ~ 3000	39,900	43,600	61,200	68,000	69,500
3010 ~ 3500	42,600	45,800	65,500	72,800	74,100
3510 ~ 4000	46,200	49,300	69,700	77,500	78,800
4010 ~ 4500	—	52,800	75,500	84,100	86,900

〈ブルコード操作〉

- の範囲(幅300mm以上)のみ製作可能。
- 製作可能な幅：高さの比率は1：4以下。ただし、幅645mm以下は1：3以下。

〈ワンタッチチェーン操作〉

- の範囲(幅320mm以上)のみ製作可能。
- 製作可能な幅：高さの比率は1：4以下。ただし、幅645mm以下は1：3以下。

〈チェーン操作〉

- 製作可能な幅：高さの比率は1：8以下。

〈チェーン持出し操作〉

- の範囲のみ製作可能。

\* シールドなしを選択した場合の価格：左表価格 - 1,500円/台

ラルクダブル 価格 [単位：円(税別)]

※リンドは室内側(手前)のみ製作可能。

各生地(室内側・室外側)のラルクシールド製品本体価格の合計×0.8

\* 参考価格：78,160円 シフォン(RS-1615~1618)との組み合わせ、幅1800mm×高さ1800mmの場合



ラルクシールド RS-1273 リンド(アイボリー) 部品色：マットホワイト

透過性

透けにくい

遮光

- プライバシー
- ミディアム
- シースルー

透けやすい

性能

- 遮熱
- UVカット
- ミラーレース
- ウォッシュャブル
- 水拭き
- はっ水
- 制電
- SEK
- 抗ウイルス・抗菌
- 抗アレル
- 抗かび
- グリーンガード
- グリーン購入法
- 映写
- 広幅

価格の目安

low

A

B

C

D

● E

F

G

H

I

スタレ

high

RS-1272

ブラウン

プライバシー

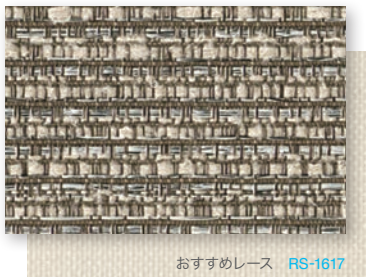

おすすめレース RS-1617

RS-1273

アイボリー

プライバシー



おすすめレース RS-1616

部品色 ※ご指定がない場合はマットホワイトになります。



マットホワイト



ベージュ



ライトグレー



ダークブラウン



ブラック

価格表に掲載している製品本体価格とは別に物流諸経費を申し受けます。

無地 蕨

ツムギ

RS-1274~1276



F☆☆☆☆  
ポリエステル100%

製品画像



ラルクシールド RS-1275 ツムギ(グリーン) 部品色:ダークブラウン 〈オプション〉木目ウェイトバー:セピア(木目調)、プルハンドル

糸を紡いだような温もりのある質感と色合い。  
和モダン空間にも馴染む、優しさのあるデザインです。



### 対応製品

ラルクシールド	ダブル		遮光モヘア ガイドレール	スリット窓	小型	大型	浴室	傾斜窓	ホームタコス(電動)			電動大型 タコスII	ロール アップ	タペス トリー	パネル スクリーン
	ダブル	ダブル小型							ラルクシールド	遮光モヘアガイド	傾斜窓				
●	●※	×	×	●	×	×	×	●	●	×	●	×	×	●	●

※室内側(手前)のみの製作。

RS-1274

アイボリー

プライバシー



おすすめレース RS-1616

RS-1275

グリーン

プライバシー

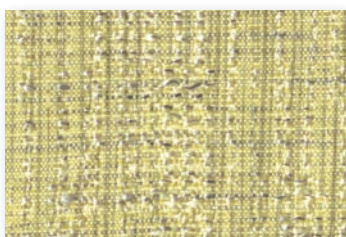

おすすめレース RS-1616

RS-1276

ダークブラウン

プライバシー



おすすめレース RS-1618

ツムギ

RS-1274  
~1276



[左]ラルクシールド RS-1275 ツムギ(グリーン) 部品色: ページュ (オプション)木目ウェイトバー: ナチュラルブラウン(木目調)  
[右]ラインドレープ LD-7157 ライフ(ソフトページュ) スラット幅80mm (オプション)部品色「ウォームシリーズ」: ナチュラルブラウン(木目調)

透過性

透けにくい

遮光

● プライバシー

ミディアム

シースルー

透けやすい

性能

遮熱

UVカット

ミラーレース

ウォッシュアップル

水拭き

はっ水

制電

SEK

抗ウイルス・

抗菌

抗アレルギー

抗かび

グリーンガード

グリーン購入法

映写

広幅

ラルクシールド 価格 [単位: 円 (税別)]

ブルコード操作

ワンタッチチェーン操作

チェーン操作

チェーン持出し操作

高さ (mm) \ 幅	250 ~490	495 ~800	805 ~1200	1205 ~1600	1605 ~2000
300 ~ 490	19,600	21,700	24,700	26,300	28,600
500 ~ 800	22,100	25,800	32,100	34,600	36,800
810 ~ 1200	24,600	27,900	36,000	39,100	41,200
1210 ~ 1600	27,000	31,700	39,800	43,500	46,800
1610 ~ 2000	29,500	33,800	42,700	48,600	51,100
2010 ~ 2500	32,700	36,800	47,300	52,600	56,700
2510 ~ 3000	35,200	39,400	53,600	59,600	62,200
3010 ~ 3500	37,800	41,200	58,300	64,700	66,000
3510 ~ 4000	41,000	43,700	61,800	68,700	69,800
4010 ~ 4500	—	46,900	66,800	74,400	75,500

〈ブルコード操作〉

- の範囲(幅300mm以上)のみ製作可能。
- 製作可能な幅: 高さの比率は1:4以下。ただし、幅645mm以下は1:3以下。

〈ワンタッチチェーン操作〉

- の範囲(幅320mm以上)のみ製作可能。
- 製作可能な幅: 高さの比率は1:4以下。ただし、幅645mm以下は1:3以下。

〈チェーン操作〉

- 製作可能な幅: 高さの比率は1:8以下。

〈チェーン持出し操作〉

- の範囲のみ製作可能。

\* シールドなしを選択した場合の価格: 左表価格 - 1,500円/台

ラルクダブル 価格 [単位: 円 (税別)]

\*ツムギは室内側(手前)のみ製作可能。

各生地(室内側・室外側)のラルクシールド製品本体価格の合計×0.8

\* 参考価格: 73,840円 シフォン(RS-1615~1618)との組み合わせ、幅1800mm×高さ1800mmの場合

部品色 ※ご指定がない場合はマットホワイトになります。



マットホワイト

ページュ

ライトグレー

ダークブラウン

ブラック

価格表に掲載している製品本体価格とは別に  
物流諸経費を申し受けます。

価格の目安

low

A

B

C

● D

E

F

G

H

I

スタレ

high

無地 𠄎

# シャイニー遮熱

RS-1277~1281

共通柄



F☆☆☆☆  
ポリエステル100%

製品画像



ラルク ダブル 手前生地：RS-1279 シャイニー遮熱(シャンパン) 奥生地：RS-1610 ジュルネ遮熱(ホワイト) 部品色：マットホワイト  
(オプション)ウェイトバー袋縫い(手前生地のみ)

**遮熱** 日射反射を高め、室内温度の上昇を抑える遮熱生地です。

RS-1277(ホワイト)の場合

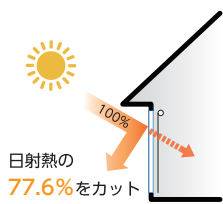

電気使用量 **20.0%** 削減  
電気代 **7,850円** 節約  
CO<sub>2</sub> 排出量 **119kg** 削減

上記は、「住宅」にロールスクリーンを取付けた時の夏季4ヶ月(6月~9月)の省エネシミュレーションです。

※ガラスのみとの比較。  
シミュレーション条件については271ページを参照してください。

## 対応製品

ラルクシールド	ダブル		遮光モヘア ガイドレール	スリット窓	小型	大型	浴室	傾斜窓	ホームタコス(電動)			電動大型 タコスII	ロール アップ	タベス トリー	パネル スクリーン
	ダブル	ダブル小型							ラルクシールド	遮光モヘアガイド	傾斜窓				
●	●※	●※	x	●	●	x	x	●	●	x	●	x	x	●	●

※室内側(手前)のみの製作。

ラルクシールド 価格 [単位:円(税別)]

ブルコード操作

ワンタッチチェーン操作

チェーン操作

チェーン持出し操作

高さ (mm) \ 幅	250 ~490	495 ~800	805 ~1200	1205 ~1600	1605 ~2000
300 ~ 490	19,600	21,700	24,700	26,300	28,600
500 ~ 800	22,100	25,800	32,100	34,600	36,800
810 ~ 1200	24,600	27,900	36,000	39,100	41,200
1210 ~ 1600	27,000	31,700	39,800	43,500	46,800
1610 ~ 2000	29,500	33,800	42,700	48,600	51,100
2010 ~ 2500	32,700	36,800	47,300	52,600	56,700
2510 ~ 3000	35,200	39,400	53,600	59,600	62,200
3010 ~ 3500	37,800	41,200	58,300	64,700	66,000
3510 ~ 4000	41,000	43,700	61,800	68,700	69,800
4010 ~ 4500	—	46,900	66,800	74,400	75,500

〈ブルコード操作〉

- の範囲(幅300mm以上)のみ製作可能。
- 製作可能な幅: 高さの比率は1:4以下。ただし、幅645mm以下は1:3以下。

〈ワンタッチチェーン操作〉

- の範囲(幅320mm以上)のみ製作可能。
- 製作可能な幅: 高さの比率は1:4以下。ただし、幅645mm以下は1:3以下。

〈チェーン操作〉

- 製作可能な幅: 高さの比率は1:8以下。

〈チェーン持出し操作〉

- の範囲のみ製作可能。
- 製作可能な幅: 高さの比率は1:8以下。

\* シールドなしを選択した場合の価格: 左表価格 - 1,500円/台

ラルク ダブル・ダブル小型 価格 [単位:円(税別)]

※シャイニー遮熱は室内側(手前)のみ製作可能。

各生地(室内側・室外側)のラルクシールド製品本体価格の合計×0.8

\* 参考価格: 76,640円 マタン遮熱(RS-1607~1609)との組み合わせ、幅1800mm×高さ1800mmの場合



[左]ラルク小型 RS-1277 シャイニー遮熱(ホワイト)  
部品色: マットホワイト  
[右]ラインドレープ LD-7251 シャイニー遮熱(ホワイト)  
スラット幅80mm 部品色: マットホワイト

透過性

- 透けにくい
- 遮光
- **プライバシー**
- ミディアム
- シースルー
- 透けやすい

性能

- 遮熱
- UVカット
- ミラーレース
- ウォッシュアップル
- 水拭き
- はっ水
- 制電
- SEK
- 抗ウイルス・抗菌
- 抗アレル
- 抗かび
- グリーンガード
- グリーン購入法
- 映写
- 広幅

RS-1277 日射反射率: 77.6%  
ホワイト プライバシー



RS-1278 日射反射率: 68.0%  
ピンクグレージュ プライバシー



RS-1279 日射反射率: 67.4%  
シャンパン プライバシー



RS-1280 日射反射率: 56.5%  
グレー プライバシー



RS-1281 日射反射率: 53.7%  
ブラウン プライバシー



部品色 ※ご指定がない場合はマットホワイトになります。



価格表に掲載している製品本体価格とは別に物流諸経費を申し受けます。

価格の目安

- low
- A
- B
- C
- **D**
- E
- F
- G
- H
- I
- スタレ
- high

無地 蕚

# レフレ遮熱

RS-1282~1284



F☆☆☆☆  
ポリエステル100%  
(裏面アクリルコーティング)

**ご注意**

レフレは生地特性上、生地を透過する光の見え方が一定でない場合があります。これはコーティングの厚薄差によるものであり、生地性能・品質に影響するものではありません。

製品画像



ホームタコス ラルクシールド RS-1282 レフレ遮熱(ホワイト) 部品色: マットホワイト

**遮熱** 日射反射を高め、室内温度の上昇を抑える遮熱生地です。

RS-1282(ホワイト)の場合

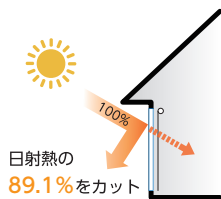

電気使用量 **22.1%** 削減  
電気代 **8,675円** 節約  
CO<sub>2</sub> 排出量 **132kg** 削減

上記は、「住宅」にロールスクリーンを取付けた時の夏季4ヶ月(6月~9月)の省エネシミュレーションです。

※ガラスのみとの比較。  
シミュレーション条件については271ページを参照してください。

対応製品

ラルクシールド	ダブル		遮光モヘア ガイドレール	スリット窓	小型	大型	浴室	傾斜窓	ホームタコス(電動)			電動大型 タコスII	ロール アップ	タペス トリー	パネル スクリーン
	ダブル	ダブル小型							ラルクシールド	遮光モヘアガイド	傾斜窓				
●	●	×	×	×	×	×	×	×	●	×	×	×	×	●	×

RS-1282 日射反射率：89.1%  
ホワイト プライバシー



おすすめレース RS-1607

RS-1283 日射反射率：89.1%  
アイボリー プライバシー



おすすめレース RS-1607

RS-1284 日射反射率：88.8%  
グレー プライバシー

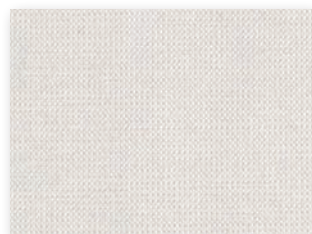

おすすめレース RS-1607

レフレ遮熱

RS-1282  
～1284



ラルクシールド RS-1284 レフレ遮熱(グレー) 部品色：マットホワイト

透過性

透けにくい

遮光

● プライバシー

ミディアム

シースルー

透けやすい

性能

遮熱

UVカット

ミラーレース

ウォッシュャブル

水拭き

はっ水

制電

SEK

抗ウイルス・

抗菌

抗アレル

抗かび

グリーンガード

グリーン購入法

映写

広幅

ラルクシールド 価格 [単位：円(税別)]

ブルコード操作

ワンタッチチェーン操作

チェーン操作

チェーン持出し操作

高さ (mm)	幅			
	500 ～800	805 ～1200	1205 ～1600	1605 ～2000
300 ~ 490	21,700	24,700	26,300	28,600
500 ~ 800	25,800	32,100	34,600	36,800
810 ~ 1200	27,900	36,000	39,100	41,200
1210 ~ 1600	31,700	39,800	43,500	46,800
1610 ~ 2000	33,800	42,700	48,600	<b>51,100</b>
2010 ~ 2500	36,800	47,300	52,600	56,700
2510 ~ 3000	39,400	53,600	59,600	62,200
3010 ~ 3500	41,200	58,300	64,700	66,000
3510 ~ 4000	43,700	61,800	<b>68,700</b>	<b>69,800</b>
4010 ~ 4500	46,900	66,800	<b>74,400</b>	—

〈ブルコード操作〉

- の範囲のみ製作可能。
- 製作可能な幅：高さの比率は1：4以下。ただし、幅645mm以下は1：3以下。

〈ワンタッチチェーン操作〉

- の範囲のみ製作可能。
- 製作可能な幅：高さの比率は1：4以下。ただし、幅645mm以下は1：3以下。

〈チェーン操作〉

- 緑文字は面積6㎡以下での製作。
- 製作可能な幅：高さの比率は1：4以下。

〈チェーン持出し操作〉

- の範囲のみ製作可能。

\* シールドなしを選択した場合の価格：左表価格 - 1,500円/台

ラルクダブル 価格 [単位：円(税別)]

各生地(室内側・室外側)のラルクシールド製品本体価格の合計×0.8

\* 参考価格：76,640円 マタン遮熱(RS-1607～1609)との組み合わせ、幅1800mm×高さ1800mmの場合

部品色 ※ご指定がない場合はマットホワイトになります。



マットホワイト    ベージュ    ライトグレー    ダークブラウン    ブラック

価格表に掲載している製品本体価格とは別に  
物流諸経費を申し受けます。

価格の目安

low

A

B

C

● D

E

F

G

H

I

スタレ

high

無地 蕨

# エコノクターン遮熱

RS-1285~1290



製品画像



F☆☆☆☆  
ポリエステル100%  
(再生ポリエステル約50%使用)



ラルクシールド RS-1288 エコノクターン遮熱(リーフグリーン) 部品色: マットホワイト



日射反射を高め、室内温度の上昇を抑える遮熱生地です。

RS-1285(ホワイト)の場合

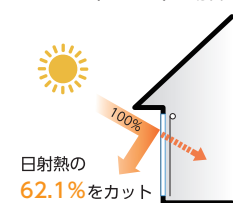

電気使用量	17.6%	削減
電気代	6,932円	節約
CO <sub>2</sub> 排出量	105kg	削減

上記は、「住宅」にロールスクリーンを取付けた時の夏季4ヶ月(6月~9月)の省エネシミュレーションです。  
※ガラスのみとの比較。  
シミュレーション条件については271ページを参照してください。



一般の生地(シースルー)と比較して、紫外線遮蔽率の高い生地です。家具や床材の日焼けを防ぎます。



環境に配慮したグリーン購入法適合品。

再生ポリエステル繊維を25%以上使用したグリーン購入法適合品のため、環境負荷低減物品の調達が進んでいる公共機関での使用に最適です。

## 対応製品

ラルクシールド	ダブル		遮光モヘア ガイドレール	スリット窓	小型	大型	浴室	傾斜窓	ホームタコス(電動)			電動大型 タコスII	ロール アップ	タペス トリー	パネル スクリーン
	ダブル	ダブル小型							ラルクシールド	遮光モヘアガイド	傾斜窓				
●	●	●	×	×	●	●	×	●	●	×	●	×	●	●	



ラルクシールド 価格 [単位:円(税別)]

ブルコード操作

ワンタッチチェーン操作

チェーン操作

チェーン持出し操作

高さ (mm) \ 幅	250 ~490	495 ~800	805 ~1200	1205 ~1600	1605 ~2000	2005 ~2500	2505 ~2700	2705 ~3000
300 ~ 490	19,600	21,700	24,700	26,300	28,600	35,100	37,700	47,100
500 ~ 800	22,100	25,800	32,100	34,600	36,800	40,700	42,100	52,600
810 ~ 1200	24,600	27,900	36,000	39,100	41,200	46,200	48,100	60,200
1210 ~ 1600	27,000	31,700	39,800	43,500	46,800	52,200	53,900	67,300
1610 ~ 2000	29,500	33,800	42,700	48,600	51,100	57,800	59,600	74,500
2010 ~ 2500	32,700	36,800	47,300	52,600	56,700	64,700	66,600	83,300
2510 ~ 3000	35,200	39,400	53,600	59,600	62,200	72,800	74,800	93,500
3010 ~ 3500	37,800	41,200	58,300	64,700	66,000	—	—	—
3510 ~ 4000	41,000	43,700	61,800	68,700	69,800	—	—	—
4010 ~ 4500	—	46,900	66,800	74,400	75,500	—	—	—

〈ブルコード操作〉

- の範囲(幅300mm以上)のみ製作可能。
- の文字は面積6㎡以下の製作。
- 製作可能な幅：高さの比率は1：4以下。  
ただし、幅645mm以下は1：3以下。

〈ワンタッチチェーン操作〉

- の範囲(幅320~2000mm)のみ製作可能。
- 製作可能な幅：高さの比率は1：4以下。  
ただし、幅645mm以下は1：3以下。

〈チェーン操作〉

- 製作可能な幅：高さの比率は1：8以下。

〈チェーン持出し操作〉

- の範囲のみ製作可能。

\* シールドなしを選択した場合の価格：  
左表価格 - 1,500円/台

ラルク ダブル・ダブル小型 価格 [単位:円(税別)]

各生地(室内側・室外側)のラルクシールド製品本体価格の合計×0.8

\* 参考価格：76,640円 マタン遮熱(RS-1607~1609)との組み合わせ、幅1800mm×高さ1800mmの場合

ラルク 大型 RS-1287 エコノクターン遮熱(ブラウン)  
部品色：ダークブラウン



RS-1285(ホワイト)の場合  
**UVカット率：94.5%**  
(紫外線遮蔽率)

**RS-1285** 日射反射率：62.1%  
ホワイト ミディアム



**RS-1286** 日射反射率：61.2%  
アイボリー ミディアム



**RS-1287** 日射反射率：40.5%  
ブラウン ミディアム

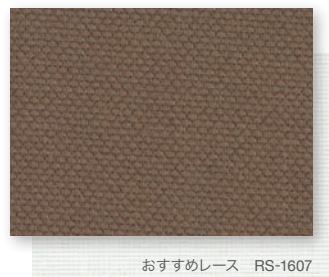

**RS-1288** 日射反射率：56.2%  
リーフグリーン ミディアム



**RS-1289** 日射反射率：56.5%  
グレー ミディアム



**RS-1290** 日射反射率：36.1%  
ブラック ミディアム



部品色 ※ご指定がない場合はマットホワイトになります。



価格表に掲載している製品本体価格とは別に  
物流諸経費を申し受けます。

透過性

- 透けにくい
- 遮光
- プライバシー
- ミディアム
- シースルー
- 透けやすい

性能

- 遮熱
- UVカット
- ミラーレース
- ウォッシュャブル
- 水拭き
- はっ水
- 制電
- SEK
- 抗ウイルス・抗菌
- 抗アレル
- 抗かび
- グリーンガード
- グリーン購入法
- 映写
- 広幅

価格の目安

- low
- A
- B
- C
- D
- E
- F
- G
- H
- I
- スタレ
- high

無地 𠂆

# デイズ遮熱

RS-1291~1293

共通柄



遮熱



3m  
生地幅

製品画像



F☆☆☆☆  
ポリエステル100%  
(再生ポリエステル約30%使用)



ラルク ダブル 手前生地：RS-1293 デイズ遮熱(アイスグレー) 奥生地：RS-1610 ジュルネ遮熱(ホワイト) 部品色：マットホワイト

**遮熱** 日射反射を高め、室内温度の上昇を抑える遮熱生地です。

RS-1291(ホワイト)の場合

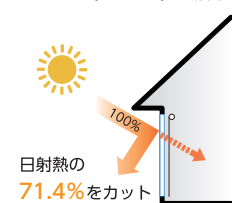

電気使用量 **19.1%** 削減  
電気代 **7,508円** 節約  
CO<sub>2</sub> 排出量 **114kg** 削減

上記は、「住宅」にロールスクリーンを取付けた時の夏季4ヶ月(6月~9月)の省エネシミュレーションです。  
※ガラスのみとの比較。  
シミュレーション条件については271ページを参照してください。

**g** 環境に配慮したグリーン購入法適合品。

再生ポリエステル繊維を25%以上使用したグリーン購入法適合品のため、環境負荷低減物品の調達が進んでいる公共機関での使用に最適です。

## 対応製品

ラルクシールド	ダブル		遮光モヘア ガイドレール	スリット窓	小型	大型	浴室	傾斜窓	ホームタコス(電動)			電動大型 タコスII	ロール アップ	タベス トリー	パネル スクリーン
	ダブル	ダブル小型							ラルクシールド	遮光モヘアガイド	傾斜窓				
●	●	●	×	●	●	●	×	●	●	×	●	×	●	●	

RS-1291 日射反射率：71.4%  
ホワイト プライバシー



おすすめレース RS-1607

RS-1292 日射反射率：69.3%  
アイボリー プライバシー

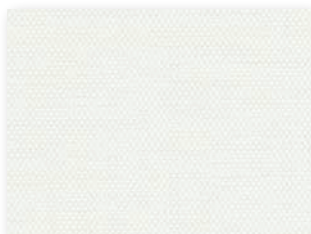

おすすめレース RS-1607

RS-1293 日射反射率：66.3%  
アイズグレー プライバシー



おすすめレース RS-1607

デイズ遮熱

RS-1291  
～1293



ラルクシールド RS-1292 デイズ遮熱(アイボリー) 部品色：マットホワイト

透過性

透けにくい

遮光

● プライバシー

ミディアム

シースルー

透けやすい

性能

遮熱

UVカット

ミラーレース

ウォッシュアブル

水拭き

はっ水

制電

SEK

抗ウイルス・

抗菌

抗アレルギー

抗かび

グリーンガード

グリーン購入法

映写

広幅

ラルクシールド 価格 [単位：円(税別)]

ブルコード操作

ワンタッチチェーン操作

チェーン操作

チェーン持出し操作

高さ(mm)	幅 250 ～490	495 ～800	805 ～1200	1205 ～1600	1605 ～2000	2005 ～2500	2505 ～2700	2705 ～3000
300～490	18,200	20,000	23,600	24,500	27,900	33,900	35,400	44,300
500～800	20,600	25,500	31,600	34,000	35,400	38,300	39,800	49,800
810～1200	23,000	27,500	35,000	37,900	39,200	43,800	45,600	57,000
1210～1600	25,500	31,100	38,400	41,800	44,200	49,900	51,300	64,200
1610～2000	27,800	33,000	42,000	46,700	47,900	55,500	56,900	71,200
2010～2500	30,200	35,700	46,400	51,400	52,700	62,500	64,000	80,000
2510～3000	32,600	37,300	50,900	56,300	57,600	69,700	70,300	87,900
3010～3500	35,000	39,000	54,200	59,300	60,500	—	—	—
3510～4000	37,800	42,500	56,300	62,300	63,600	—	—	—
4010～4500	—	45,400	60,700	67,400	69,700	—	—	—

〈ブルコード操作〉

- の範囲(幅300mm以上)のみ製作可能。
- の文字は面積6㎡以下での製作。
- 製作可能な幅：高さの比率は1：4以下。  
ただし、幅645mm以下は1：3以下。

〈ワンタッチチェーン操作〉

- の範囲(幅320～2000mm)のみ製作可能。
- 製作可能な幅：高さの比率は1：4以下。  
ただし、幅645mm以下は1：3以下。

〈チェーン操作〉

- 製作可能な幅：高さの比率は1：8以下。

〈チェーン持出し操作〉

- の範囲のみ製作可能。
- 製作可能な幅：高さの比率は1：8以下。

\* シールドなしを選択した場合の価格：  
左表価格 - 1,500円/台

ラルク ダブル・ダブル小型 価格 [単位：円(税別)]

各生地(室内側・室外側)のラルクシールド製品本体価格の合計×0.8

\* 参考価格：74,080円 マタン遮熱(RS-1607～1609)との組み合わせ、幅1800mm×高さ1800mmの場合

部品色 ※ご指定がない場合はマットホワイトになります。



マットホワイト    ベージュ    ライトグレー    ダークブラウン    ブラック

価格表に掲載している製品本体価格とは別に  
物流諸経費を申し受けます。

low

A

B

● C

D

E

F

G

H

I

スタレ

high

無地 𠄎

# デイズ

RS-1294~1297

共通柄



F☆☆☆☆  
ポリエステル100%  
(再生ポリエステル約30%使用)

製品画像



ラルクシールド RS-1294 デイズ(アイスグレー) 部品色: マットホワイト



LD-6336

## 対応製品

ラルクシールド	ダブル		遮光モヘア ガイドレール	スリット窓	小型	大型	浴室	傾斜窓	ホームタコス(電動)			電動大型 タコスII	ロール アップ	タベス トリー	パネル スクリーン
	ダブル	ダブル小型							ラルクシールド	遮光モヘアガイド	傾斜窓				
●	●	●	×	●	●	●	×	●	●	×	●	×	●	●	

ラルクシールド 価格 [単位:円(税別)]

ブルコード操作

ワンタッチチェーン操作

チェーン操作

チェーン持出し操作

高さ (mm) 幅	250 ~490	495 ~800	805 ~1200	1205 ~1600	1605 ~2000	2005 ~2500	2505 ~2700	2705 ~3000
300 ~ 490	17,000	18,900	22,400	24,000	27,200	32,300	33,200	41,500
500 ~ 800	18,500	22,200	25,500	28,500	31,800	35,100	36,000	45,000
810 ~ 1200	20,500	23,500	28,100	31,200	35,000	38,500	39,100	49,000
1210 ~ 1600	21,900	26,800	30,700	34,300	38,100	42,700	43,200	54,100
1610 ~ 2000	23,500	28,900	33,300	37,300	41,200	46,300	47,100	58,800
2010 ~ 2500	25,600	31,400	36,000	40,100	44,200	50,900	51,700	64,700
2510 ~ 3000	28,900	34,600	41,000	45,800	50,400	55,900	56,700	70,900
3010 ~ 3500	30,700	36,900	43,600	48,400	53,700	—	—	—
3510 ~ 4000	33,500	39,400	46,100	51,300	56,500	—	—	—
4010 ~ 4500	—	41,600	48,700	54,200	59,300	—	—	—

〈ブルコード操作〉

- の範囲(幅300mm以上)のみ製作可能。
- は面積6㎡以下での製作。
- 製作可能な幅：高さの比率は1：4以下。  
ただし、幅645mm以下は1：3以下。

〈ワンタッチチェーン操作〉

- の範囲(幅320~2000mm)のみ製作可能。
- 製作可能な幅：高さの比率は1：4以下。  
ただし、幅645mm以下は1：3以下。

〈チェーン操作〉

- 製作可能な幅：高さの比率は1：8以下。

〈チェーン持出し操作〉

- の範囲のみ製作可能。
- 製作可能な幅：高さの比率は1：8以下。

\* シールドなしを選択した場合の価格：  
左表価格 - 1,500円/台

サイズ

RS-1294  
~1297

ラルク ダブル・ダブル小型 価格 [単位:円(税別)]

各生地(室内側・室外側)のラルクシールド製品本体価格の合計×0.8

\* 参考価格：65,920円 シフォン(RS-1615~1618)との組み合わせ、幅1800mm×高さ1800mmの場合



環境に配慮したグリーン購入法適合品。

再生ポリエステル繊維を25%以上使用したグリーン購入法適合品のため、環境負荷低減物品の調達が進んでいる公共機関での使用に最適です。

透過性

透けにくい

遮光

●      プライバシー

ミディアム

シースルー

透けやすい

性能

遮熱

UVカット

ミラーレース

ウォッシュャブル

水拭き

はっ水

制電

SEK

抗ウイルス・

抗菌

抗アレル

抗かび

グリーンガード

グリーン購入法

映写

広幅

価格の目安

low

A

● B

C

D

E

F

G

H

I

スタレ

high

RS-1294

アイボリー

     プライバシー

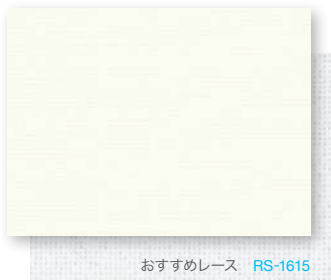

おすすめレース RS-1615

RS-1295

パールグリーン

     プライバシー

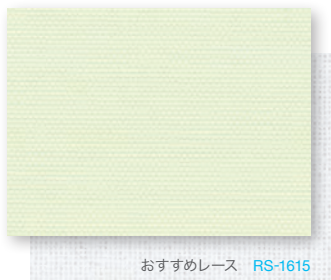

おすすめレース RS-1615

RS-1296

ライトベージュ

     プライバシー



おすすめレース RS-1616

RS-1297

アイスグレー

     プライバシー



おすすめレース RS-1615

部品色 ※ご指定がない場合はマットホワイトになります。



マットホワイト

ベージュ

ライトグレー

ダークブラウン

ブラック

価格表に掲載している製品本体価格とは別に物流諸経費を申し受けます。

無地 蕨

# デイズ抗アレル

RS-1298~1301



製品画像



F☆☆☆☆  
ポリエステル100%  
(再生ポリエステル約30%使用)



[左・中央]ラルク ダブル 手前生地:RS-1299 デイズ抗アレル(パールグリーン) 奥生地:RS-1619 シフォン抗アレル(ホワイト) 部品色:マットホワイト  
[右]ラルク ダブル小型 手前生地:RS-1299 デイズ抗アレル(パールグリーン) 奥生地:RS-1619 シフォン抗アレル(ホワイト) 部品色:マットホワイト

抗アレル

アレル物質の働きを抑制する生地です。

- 空気中に浮遊するアレルギー症状の原因となるアレル物質(ダニ・花粉)が生地と接触することで、その働きを抑制する効果があります。
- 人の出入りなどにより花粉・ダニが舞いやすい玄関や廊下・ベランダのテラス窓におすすめです。



環境に配慮したグリーン購入法適合品。

再生ポリエステル繊維を25%以上使用したグリーン購入法適合品のため、環境負荷低減物品の調達が推進されている公共機関での使用に最適です。

## 対応製品

ラルクシールド	ダブル		遮光モヘアガイドレール	スリット窓	小型	大型	浴室	傾斜窓	ホームタコス(電動)			電動大型タコスII	ロールアップ	タベストリー	パネルスクリーン
	ダブル	ダブル小型							ラルクシールド	遮光モヘアガイド	傾斜窓				
●	●	●	×	●	●	×	×	●	●	×	●	×	×	●	●

RS-1298

アイボリー

プライバシー



おすすめレース RS-1619

RS-1299

ペールグリーン

プライバシー

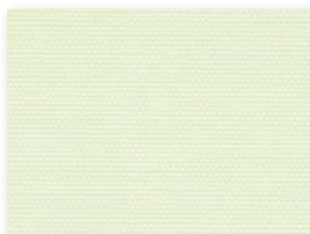

おすすめレース RS-1619

RS-1300

ライトベージュ

プライバシー

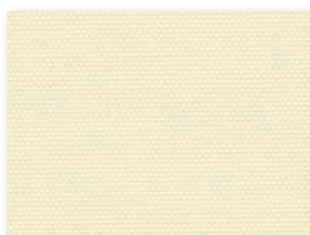

おすすめレース RS-1620

RS-1301

アイスグレー

プライバシー



おすすめレース RS-1619

透過性

透けにくい

遮光

● プライバシー

ミディアム

シースルー

透けやすい

性能

遮熱

UVカット

ミラーレース

ウォッシュアブル

水拭き

はっ水

制電

SEK

抗ウイルス・

抗菌

抗アレル

抗かび

グリーンガード

グリーン購入法

映写

広幅

価格の目安

low

A

● B

C

D

E

F

G

H

I

スタレ

high

ラルクシールド 価格 [単位:円(税別)]

ブルコード操作

ワンタッチチェーン操作

チェーン操作

チェーン持出し操作

高さ (mm)	幅	250	495	805	1205	1605
		～490	～800	～1200	～1600	～2000
300 ~ 490		17,700	19,300	22,700	24,400	27,700
500 ~ 800		19,700	24,800	30,300	32,700	34,100
810 ~ 1200		21,800	26,300	32,700	36,000	37,300
1210 ~ 1600		23,900	29,900	36,100	39,300	41,600
1610 ~ 2000		26,000	31,500	39,300	43,500	44,700
2010 ~ 2500		28,100	34,100	42,900	47,600	48,800
2510 ~ 3000		30,200	36,500	46,800	51,600	52,800
3010 ~ 3500		32,300	38,800	48,900	54,200	55,600
3510 ~ 4000		34,800	41,500	51,000	56,800	58,500
4010 ~ 4500		—	43,800	54,600	60,400	62,700

〈ブルコード操作〉

- の範囲(幅300mm以上)のみ製作可能。
- 製作可能な幅：高さの比率は1：4以下。ただし、幅645mm以下は1：3以下。

〈ワンタッチチェーン操作〉

- の範囲(幅320mm以上)のみ製作可能。
- 製作可能な幅：高さの比率は1：4以下。ただし、幅645mm以下は1：3以下。

〈チェーン操作〉

- 製作可能な幅：高さの比率は1：8以下。

〈チェーン持出し操作〉

- の範囲のみ製作可能。
- 製作可能な幅：高さの比率は1：8以下。

\* シールドなしを選択した場合の価格：左表価格 - 1,500円/台

ラルク ダブル・ダブル小型 価格 [単位:円(税別)]

各生地(室内側・室外側)のラルクシールド製品本体価格の合計×0.8

\* 参考価格：71,520円 シフォン抗アレル(RS-1619～1620)との組み合わせ、幅1800mm×高さ1800mmの場合

部品色 ※ご指定がない場合はマットホワイトになります。



マットホワイト    ベージュ    ライトグレー    ダークブラウン    ブラック

価格表に掲載している製品本体価格とは別に  
物流諸経費を申し受けます。

# ポルテ II

RS-1302~1309



製品画像



F☆☆☆☆  
ポリエステル100%  
(再生ポリエステル約30%使用)



[左]ラルクシールド RS-1308 ポルテII (イエロー) 部品色: マットホワイト  
[右]ラルクシールド RS-1302 ポルテII (アイボリー) 部品色: マットホワイト (オプション)メタルプルハンドル: マットホワイト



繊維上の細菌の増殖を抑制する制菌加工、特定のウイルスの数を減少させる抗ウイルス加工を施した生地です。

		使用場所	発注時の指定事項
SEKマーク(制菌加工: 特定用途)	繊維上の菌の増殖を抑制する制菌加工を施し、SEKマーク(制菌加工: 特定用途)を取得しています。	医療機関・介護施設および行政機関などが必要と認めて指定する場所への使用に限定されています。その他の場所にはご使用になれません。	ご注文の際には製品に付与するSEKマークの指定が必要です。SEKマーク(制菌加工: 特定用途)もしくはSEKマーク(制菌加工: 一般用途)のどちらかをご指定下さい。
SEKマーク(制菌加工: 一般用途)	繊維上の菌の増殖を抑制する制菌加工を施し、SEKマーク(制菌加工: 一般用途)を取得しています。	幼稚園・保育園・学校などの教育施設や公共施設など、不特定多数の方が出入りする場所におすすめです。	
SEKマーク(抗ウイルス加工)	繊維上の特定のウイルスの数を減少させる加工を施し、SEKマーク(抗ウイルス加工)を取得しています。	免疫力が低い方が出入りする幼稚園をはじめ医療機関および介護施設などにおすすめです。	SEKマーク(抗ウイルス加工)は製品に必ず付与されます。

\*抗菌・衛生面などの安全性へのニーズにお応えし、手に触れる部品(\*)には抗菌加工を施しています。  
\*プル、プルコード、操作チェーン、操作コード、ボタン・コネクタ類、ウェイトパーキャップ、コードクリップ ※「ポルテII」はプルコードサポートも抗菌加工を施しています。

## 対応製品

ラルクシールド	ダブル		遮光モヘア ガイドレール	スリット窓	小型	大型	浴室	傾斜窓	ホームタコス(電動)			電動大型 タコスII	ロール アップ	タペス トリー	パネル スクリーン
	ダブル	ダブル小型							ラルクシールド	遮光モヘアガイド	傾斜窓				
●	●	●	×	●	●	×	×	●	●	×	●	×	×	●	●



RS-1302

アイボリー

プライバシー



おすすめレース RS-1616

RS-1303

ライトグレー

プライバシー



おすすめレース RS-1615

RS-1304

グレーージュ

プライバシー



おすすめレース RS-1615

RS-1305

ベージュ

プライバシー



おすすめレース RS-1616

RS-1306

ピンク

プライバシー



おすすめレース RS-1615

RS-1307

グリーン

プライバシー



おすすめレース RS-1615

RS-1308

イエロー

プライバシー



おすすめレース RS-1615

RS-1309

フレッシュグリーン

プライバシー



おすすめレース RS-1615



環境に配慮したグリーン購入法適合品。

再生ポリエステル繊維を25%以上使用したグリーン購入法適合品のため、環境負荷低減物品の調達が進められている公共機関での使用に最適です。

透過性

透けにくい

遮光

- プライバシー
- ミディアム
- シースルー

透けやすい

性能

遮熱

UVカット

ミラーレース

ウォッシュアブル

水拭き

はっ水

制電

SEK

抗ウイルス・

抗菌

抗アレルギー

抗かび

グリーンガード

グリーン購入法

映写

広幅

価格の目安

low

A

● B

C

D

E

F

G

H

I

スタレ

high

ラルクシールド 価格 [単位:円(税別)]

ブルコード操作

ワンタッチチェーン操作

チェーン操作

チェーン持出し操作

高さ(mm) \ 幅	250 ~490	495 ~800	805 ~1200	1205 ~1600	1605 ~2000
300 ~ 490	17,700	19,300	22,700	24,400	27,700
500 ~ 800	19,700	24,800	30,300	32,700	34,100
810 ~ 1200	21,800	26,300	32,700	36,000	37,300
1210 ~ 1600	23,900	29,900	36,100	39,300	41,600
1610 ~ 2000	26,000	31,500	39,300	43,500	44,700
2010 ~ 2500	28,100	34,100	42,900	47,600	48,800
2510 ~ 3000	30,200	36,500	46,800	51,600	52,800
3010 ~ 3500	32,300	38,800	48,900	54,200	55,600
3510 ~ 4000	34,800	41,500	51,000	56,800	58,500
4010 ~ 4500	—	43,800	54,600	60,400	62,700

〈ブルコード操作〉

- の範囲(幅300mm以上)のみ製作可能。
- 製作可能な幅: 高さの比率は1:4以下。ただし、幅645mm以下は1:3以下。

〈ワンタッチチェーン操作〉

- の範囲(幅320mm以上)のみ製作可能。
- 製作可能な幅: 高さの比率は1:4以下。ただし、幅645mm以下は1:3以下。

〈チェーン操作〉

- 製作可能な幅: 高さの比率は1:8以下。

〈チェーン持出し操作〉

- の範囲のみ製作可能。
- 製作可能な幅: 高さの比率は1:8以下。

\* シールドなしを選択した場合の価格: 左表価格 - 1,500円/台

ラルク ダブル・ダブル小型 価格 [単位:円(税別)]

各生地(室内側・室外側)のラルクシールド製品本体価格の合計×0.8

\* 参考価格: 68,720円 シフォン(RS-1615~1618)との組み合わせ、幅1800mm×高さ1800mmの場合

部品色 ※ご指定がない場合はマットホワイトになります。



価格表に掲載している製品本体価格とは別に物流諸経費を申し受けます。

無地 𠄎

# ライフ抗ウイルス

## RS-1310~1312



F☆☆☆☆  
ポリエステル100%

製品画像



ラルク 大型 RS-1312 ライフ抗ウイルス(アイスグレー) 部品色: マットホワイト



抗ウイルス・抗菌加工を施しています。

- 生地上の特定のウイルスの数を減少させる抗ウイルス加工と、特定の細菌の増殖を抑制する抗菌加工を施した生地です。
- 住宅はもちろん、医療・福祉施設やオフィス・ホテル・商業施設など、不特定多数の方がご利用になる場所におすすめです。

※抗菌・衛生面などの安全性へのニーズにお応えし、手に触れる部品(\*)には抗菌加工を施しています。  
\*プル、プルコード、操作チェーン、操作コード、ボタン・コネクタ類、ウェイトバーキャップ、コードクリップ  
※「ライフ抗ウイルス」はウェイトバー袋縫い(オプション)のとき、プルコードサポートも抗菌加工を施しています。

### 対応製品

ラルクシールド	ダブル		遮光モヘア ガイドレール	スリット窓	小型	大型	浴室	傾斜窓	ホームタコス(電動)			電動大型 タコスII	ロール アップ	タペス トリー	パネル スクリーン
	ダブル	ダブル小型							ラルクシールド	遮光モヘアガイド	傾斜窓				
●	●	●	×	●	●	●	×	●	●	×	●	×	●	●	

ラルクシールド 価格 [単位:円(税別)]

ブルコード操作

ワンタッチチェーン操作

チェーン操作

チェーン持出し操作

高さ (mm) 幅	250 ~490	495 ~800	805 ~1200	1205 ~1600	1605 ~2000	2005 ~2500	2505 ~2700	2705 ~3000
300 ~ 490	17,000	18,900	22,400	24,000	27,200	32,300	33,200	41,500
500 ~ 800	18,500	22,200	25,500	28,500	31,800	35,100	36,000	45,000
810 ~ 1200	20,500	23,500	28,100	31,200	35,000	38,500	39,100	49,000
1210 ~ 1600	21,900	26,800	30,700	34,300	38,100	42,700	43,200	54,100
1610 ~ 2000	23,500	28,900	33,300	37,300	41,200	46,300	47,100	58,800
2010 ~ 2500	25,600	31,400	36,000	40,100	44,200	50,900	51,700	64,700
2510 ~ 3000	28,900	34,600	41,000	45,800	50,400	55,900	56,700	70,900
3010 ~ 3500	30,700	36,900	43,600	48,400	53,700	—	—	—
3510 ~ 4000	33,500	39,400	46,100	51,300	56,500	—	—	—
4010 ~ 4500	—	41,600	48,700	54,200	59,300	—	—	—

〈ブルコード操作〉

- の範囲(幅300mm以上)のみ製作可能。
- の文字は面積6㎡以下での製作。
- 製作可能な幅：高さの比率は1：4以下。  
ただし、幅645mm以下は1：3以下。

〈ワンタッチチェーン操作〉

- の範囲(幅320~2000mm)のみ製作可能。
- 製作可能な幅：高さの比率は1：4以下。  
ただし、幅645mm以下は1：3以下。

〈チェーン操作〉

- 製作可能な幅：高さの比率は1：8以下。

〈チェーン持出し操作〉

- の範囲のみ製作可能。
- 製作可能な幅：高さの比率は1：8以下。

\* シールドなしを選択した場合の価格：  
左表価格 - 1,500円/台

ラルク ダブル・ダブル小型 価格 [単位:円(税別)]

各生地(室内側・室外側)のラルクシールド製品本体価格の合計×0.8

\* 参考価格：65,920円 シフォン(RS-1615~1618)との組み合わせ、幅1800mm×高さ1800mmの場合

抗ウイルス、抗菌加工に加えて遮光性が必要なシーンには、「ビブレ遮光抗ウイルス(P.194)」がおすすめです。



ラルク 遮光モヘアガイドレール  
RS-1461 ビブレ遮光抗ウイルス(ニベア)  
部品色：マットホワイト

RS-1310

アイボリー

プライバシー



おすすめレース RS-1616

RS-1311

ソフトベージュ

プライバシー



おすすめレース RS-1617

RS-1312

アイズグレー

プライバシー



おすすめレース RS-1615

部品色 ※ご指定がない場合はマットホワイトになります。



マットホワイト

ベージュ

ライトグレー

ダークブラウン

ブラック

価格表に掲載している製品本体価格とは別に  
物流諸経費を申し受けます。

透過性

透けにくい

遮光

● プライバシー

ミディアム

シースルー

透けやすい

性能

遮熱

UVカット

ミラーレース

ウォッシュャブル

水拭き

はっ水

制電

SEK

抗ウイルス・

抗菌

抗アレル

抗かび

グリーンガード

グリーン購入法

映写

広幅

価格の目安

low

A

● B

C

D

E

F

G

H

I

スタレ

high

無地 𠄎

プーロ

RS-1313~1318



F☆☆☆☆  
ポリエステル100%

ご注意

プーロは洗濯すると、はっ水性能、抗かび性能が低下しますので、洗濯する際は十分考慮の上、行ってください。

製品画像



ラルクシールド RS-1317 プーロ(ベージュ) 部品色: マットホワイト



ラルク 浴室 RS-1313 プーロ(ホワイト)  
部品色: マットホワイト

対応製品

ラルクシールド	ダブル		遮光モヘア ガイドレール	スリット窓	小型	大型	浴室	傾斜窓	ホームタコス(電動)			電動大型 タコスII	ロール アップ	タベス トリー	パネル スクリーン
	ダブル	ダブル小型							ラルクシールド	遮光モヘアガイド	傾斜窓				
●	●	●	×	●	●	×	●	●	●	×	●	×	×	●	●

RS-1313

ホワイト

フライバシー



おすすめレース RS-1615

RS-1314

アイボリー

フライバシー

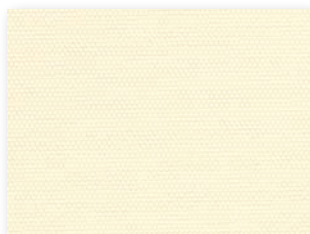

おすすめレース RS-1616

RS-1315

ピンク

フライバシー

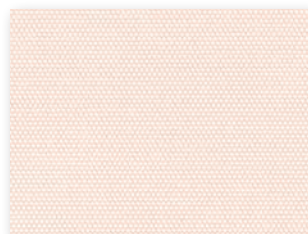

おすすめレース RS-1615

RS-1316

グリーン

フライバシー

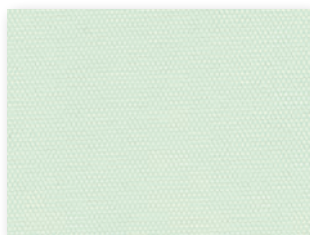

おすすめレース RS-1615

RS-1317

ベージュ

フライバシー



おすすめレース RS-1615

RS-1318

ダークブラウン

フライバシー

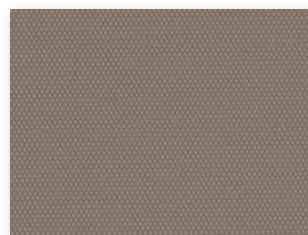

おすすめレース RS-1618

はっ水

はっ水効果のある生地です。

- 水汚れが付きにくいのでキッチンやサニタリーにおすすめです。
- 「ラルク 浴室」にするとバスルームでもお使いいただけます。

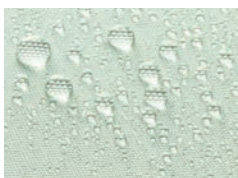

※生地に水滴がついた状態で長時間放置すると、汚れが落ちにくくなるおそれがあります。

抗かび

抗かび効果のある生地です。

JIS Z 2911かび抵抗性試験方法に準じた試験を行い、優れた抵抗性を示した生地です。

※かびの種類・使用環境によりかびが発生する場合があります。※当社独自の試験であり、性能を保証するものではありません。

プーロ

RS-1313  
~1318

透過性

透けにくい

遮光

● フライバシー

ミディアム

シースルー

透けやすい

性能

遮熱

UVカット

ミラーレース

ウォッシュャブル

水拭き

はっ水

制電

SEK

抗ウイルス・

抗菌

抗アレルギー

抗かび

グリーンガード

グリーン購入法

映写

広幅

価格の目安

low

A

B

● C

D

E

F

G

H

I

スタレ

high

ラルクシールド 価格 [単位:円(税別)]

ブルコード操作

ワンタッチチェーン操作

チェーン操作

チェーン持出し操作

高さ(mm) \ 幅	250 ~490	495 ~800	805 ~1200	1205 ~1600	1605 ~2000
300 ~ 490	18,200	20,000	23,600	24,500	27,900
500 ~ 800	20,600	25,500	31,600	34,000	35,400
810 ~ 1200	23,000	27,500	35,000	37,900	39,200
1210 ~ 1600	25,500	31,100	38,400	41,800	44,200
1610 ~ 2000	27,800	33,000	42,000	46,700	47,900
2010 ~ 2500	30,200	35,700	46,400	51,400	52,700
2510 ~ 3000	32,600	37,300	50,900	56,300	57,600
3010 ~ 3500	35,000	39,000	54,200	59,300	60,500
3510 ~ 4000	37,800	42,500	56,300	62,300	63,600
4010 ~ 4500	—	45,400	60,700	67,400	69,700

〈ブルコード操作〉

- の範囲(幅300mm以上)のみ製作可能。
- 製作可能な幅：高さの比率は1：4以下。ただし、幅645mm以下は1：3以下。

〈ワンタッチチェーン操作〉

- の範囲(幅320mm以上)のみ製作可能。
- 製作可能な幅：高さの比率は1：4以下。ただし、幅645mm以下は1：3以下。

〈チェーン操作〉

- 製作可能な幅：高さの比率は1：8以下。

〈チェーン持出し操作〉

- の範囲のみ製作可能。
- 製作可能な幅：高さの比率は1：8以下。

\* シールドなしを選択した場合の価格：左表価格 - 1,500円/台

ラルク ダブル・ダブル小型 価格 [単位:円(税別)]

各生地(室内側・室外側)のラルクシールド製品本体価格の合計×0.8

\* 参考価格：71,280円 シフォン(RS-1615~1618)との組み合わせ、幅1800mm×高さ1800mmの場合

部品色 ※ご指定がない場合はマットホワイトになります。



マットホワイト

ベージュ

ライトグレー

ダークブラウン

ブラック

価格表に掲載している製品本体価格とは別に物流諸経費を申し受けます。

無地 𠂆

# フロスティ

RS-1319~1321



水拭き

F☆☆☆☆  
ガラス繊維100%(両面PVCラミネート)

製品画像



ラルクシールド RS-1320 フロスティ(グレージュ) 部品色: マットホワイト (オプション) マルチチェーンハンガー

水拭き

水拭きができる生地のため、お手入れが簡単です。  
ペットのいるお家でも安心の生地です。

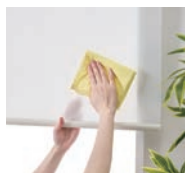

拭き取りやすい素材のため、ペットの  
遊び毛も簡単に落とせます。

※生地の端部には水分を残さないようにしてください。  
長時間放置すると内部に浸透するおそれがあります。

## 対応製品

ラルクシールド	ダブル		遮光モヘア ガイドレール	スリット窓	小型	大型	浴室	傾斜窓	ホームタコス(電動)			電動大型 タコスII	ロール アップ	タベス トリー	パネル スクリーン
	ダブル	ダブル小型							ラルクシールド	遮光モヘアガイド	傾斜窓				
●	×	×	×	×	×	×	×	×	●	×	×	×	×	●	×

ラルクシールド 価格 [単位:円(税別)]

ブルコード操作

ワンタッチチェーン操作

チェーン操作

チェーン持出し操作

高さ (mm) \ 幅	250 ~490	495 ~800	805 ~1200	1205 ~1600	1605 ~2000
300 ~ 490	18,200	20,000	23,600	24,500	27,900
500 ~ 800	20,600	25,500	31,600	34,000	35,400
810 ~ 1200	23,000	27,500	35,000	37,900	39,200
1210 ~ 1600	25,500	31,100	38,400	41,800	44,200
1610 ~ 2000	27,800	33,000	42,000	46,700	47,900
2010 ~ 2500	30,200	35,700	46,400	51,400	52,700
2510 ~ 3000	32,600	37,300	50,900	56,300	57,600
3010 ~ 3500	35,000	39,000	54,200	59,300	60,500
3510 ~ 4000	37,800	42,500	56,300	62,300	63,600
4010 ~ 4500	—	45,400	60,700	67,400	69,700

〈ブルコード操作〉

- の範囲(幅300mm以上)のみ製作可能。
- 製作可能な幅：高さの比率は1：4以下。ただし、幅645mm以下は1：3以下。

〈ワンタッチチェーン操作〉

- の範囲(幅320mm以上)のみ製作可能。
- 製作可能な幅：高さの比率は1：4以下。ただし、幅645mm以下は1：3以下。

〈チェーン操作〉

- 製作可能な幅：高さの比率は1：8以下。

〈チェーン持出し操作〉

- の範囲のみ製作可能。
- 製作可能な幅：高さの比率は1：8以下。

\* シールドなしを選択した場合の価格：左表価格 - 1,500円/台

フロスティ

RS-1319

~1321



ラルクシールド RS-1319 フロスティ(オフホワイト) 部品色：マットホワイト

透過性

透けにくい

遮光

●   プライバシー

ミディアム

シースルー

透けやすい

性能

遮熱

UVカット

ミラーレース

ウォッシュャブル

水拭き

はっ水

制電

SEK

抗ウイルス・

抗菌

抗アレル

抗かび

グリーンガード

グリーン購入法

映写

広幅

RS-1319

オフホワイト

プライバシー



RS-1320

グレージュ

プライバシー

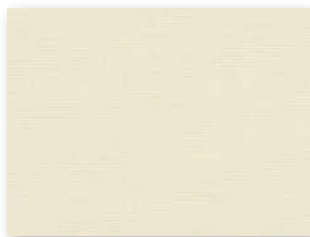

RS-1321

パールグレー

プライバシー

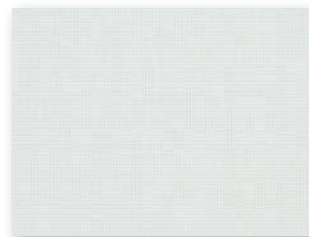

部品色 ※ご指定がない場合はマットホワイトになります。



マットホワイト

ベージュ

ライトグレー

ダークブラウン

ブラック

価格表に掲載している製品本体価格とは別に物流諸経費を申し受けます。

価格の目安

low

A

B

● C

D

E

F

G

H

I

スタレ

high

# リフィート遮熱

RS-1322~1328



F☆☆☆☆  
ポリエステル20%・PVC72%・アクリル8%

製品画像



ホームタコス ラルクシールド RS-1324 リフィート遮熱(ライトブルー) 部品色: ライトグレー



日射反射を高め、室内温度の上昇を抑える遮熱生地です。

RS-1322(グレー)の場合

電気使用量 **18.2%** 削減  
電気代 **7,161円** 節約  
CO<sub>2</sub> 排出量 **109kg** 削減

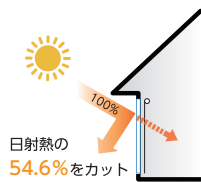

上記は、「住宅」にロールスクリーンを取付けた時の夏季4ヶ月(6月~9月)の省エネシミュレーションです。  
※ガラスのみとの比較。シミュレーション条件については271ページを参照してください。



一般の生地(シースルー)と比較して、紫外線遮蔽率の高い生地です。家具や床材の日焼けを防ぎます。



「グリーンガード認証」を取得した生地です。

VOC(揮発性有機化合物)の排出測定試験において米国の環境基準をクリアした「グリーンガード認証」取得生地です。



水拭きができる生地のため、お手入れが簡単です。

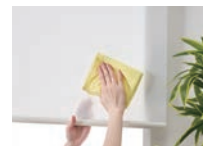

## 対応製品

ラルクシールド	ダブル		遮光モヘア ガイドレール	スリット窓	小型	大型	浴室	傾斜窓	ホームタコス(電動)			電動大型 タコスII	ロール アップ	タペス トリー	パネル スクリーン
	ダブル	ダブル小型							ラルクシールド	遮光モヘアガイド	傾斜窓				
●	x	x	x	x	x	x	x	x	●	x	x	x	x	●	x



RS-1322 日射反射率：54.6%  
グレー シースルー

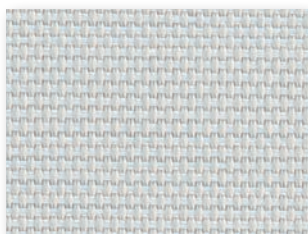

RS-1323 日射反射率：49.8%  
イエロー シースルー

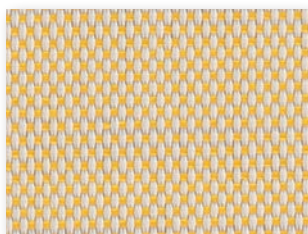

RS-1324 日射反射率：48.5%  
ライトブルー シースルー



RS-1325 日射反射率：48.3%  
ベージュ シースルー



RS-1326 日射反射率：46.3%  
グリーン シースルー

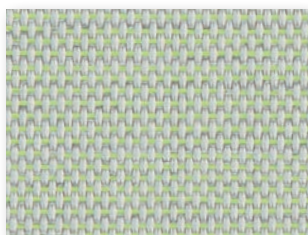

RS-1327 日射反射率：29.0%  
スレートブルー シースルー

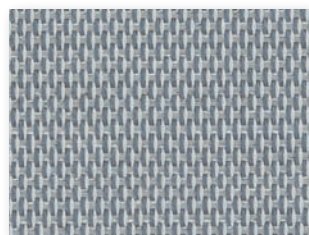

RS-1328 日射反射率：12.2%  
ネイビー シースルー



RS-1325

RS-1322(グレー)の場合  
UVカット率：94.4%  
(紫外線遮蔽率)

リフト  
遮熱

RS-1322  
~1328

透過性

透けにくい

- 遮光
- プライバシー
- ミディアム
- シースルー

透けやすい

性能

遮熱

UVカット

ミラーレース

ウォッシュャブル

水拭き

はっ水

制電

SEK

抗ウイルス・

抗菌

抗アレル

抗かび

グリーンガード

グリーン購入法

映写

広幅

価格の目安

low

A

B

C

D

E

F

G

● H

I

スタレ

high

ラルクシールド 価格 [単位：円 (税別)]

ブルコード操作

ワンタッチチェーン操作

チェーン操作

チェーン持出し操作

高さ (mm)	幅	250 ~490	495 ~800	805 ~1200	1205 ~1600	1605 ~2000
300 ~ 490		26,600	28,800	34,900	38,000	39,200
500 ~ 800		30,000	32,200	40,800	43,200	45,900
810 ~ 1200		34,500	36,600	48,300	51,500	54,500
1210 ~ 1600		38,900	40,900	55,900	59,900	64,100
1610 ~ 2000		42,200	45,400	63,800	69,200	72,600
2010 ~ 2500		45,600	51,000	73,300	78,500	83,400
2510 ~ 3000		51,200	55,100	82,900	88,800	91,100
3010 ~ 3500		56,500	59,300	90,800	97,000	101,500
3510 ~ 4000		62,100	64,900	98,800	107,400	112,300
4010 ~ 4500		—	70,600	108,400	118,000	—

〈ブルコード操作〉

- の範囲(幅300mm以上)のみ製作可能。
- 製作可能な幅：高さの比率は1：4以下。ただし、幅645mm以下は1：3以下。

〈ワンタッチチェーン操作〉

- の範囲(幅320mm以上)のみ製作可能。
- 製作可能な幅：高さの比率は1：4以下。ただし、幅645mm以下は1：3以下。

〈チェーン操作〉

- 緑文字は面積6㎡以下での製作。
- 製作可能な幅：高さの比率は1：8以下。

〈チェーン持出し操作〉

- の範囲のみ製作可能。

\* シールドなしを選択した場合の価格：左表価格 - 1,500円/台

部品色 ※ご指定がない場合はマットホワイトになります。



マットホワイト



ベージュ



ライトグレー



ダークブラウン



ブラック

価格表に掲載している製品本体価格とは別に  
物流諸経費を申し受けます。

# ウィンディ遮熱

RS-1329~1333



製品画像



F☆☆☆☆  
ガラス繊維39%・PVC61%



[左]ラルクシールド RS-1332 ウィンディ遮熱(グレー) 部品色:ブラック  
[天井]ラルク 電動大型60タコスII FTSガイドワイヤー  
RS-1332 ウィンディ遮熱(グレー) 部品色:マットホワイト



[天井]ラルク 電動大型60タコスII FTSガイドワイヤー  
RS-1329 ウィンディ遮熱(ホワイト) 部品色:マットホワイト



日射反射を高め、室内温度の上昇を抑える遮熱生地です。

RS-1329(ホワイト)の場合

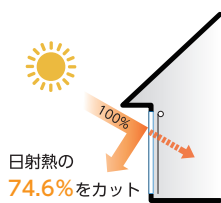

電気使用量 19.7% 削減  
電気代 7,768円 節約  
CO<sub>2</sub> 排出量 118kg 削減

上記は、「住宅」にロールスクリーンを取付けた時の  
夏季4ヶ月(6月~9月)の省エネシミュレーションです。  
※ガラスのみとの比較。  
シミュレーション条件については271ページを参照してください。



一般の生地(シースルー)と比較して、  
紫外線遮蔽率の高い生地です。  
家具や床材の日焼けを防ぎます。



水拭きができる生地のため、  
お手入れが簡単です。  
多くの人が使うオフィスや  
公共施設などにおすすめ。



## 対応製品

ラルクシールド	ダブル		遮光モヘア ガイドレール	スリット窓	小型	大型	浴室	傾斜窓	ホームタコス(電動)			電動大型 タコスII	ロール アップ	タペス トリー	パネル スクリーン
	ダブル	ダブル小型							ラルクシールド	遮光モヘアガイド	傾斜窓				
●	×	×	×	×	×	●	×	×	●	×	×	●	×	●	×

ラルクシールド 価格 [単位：円 (税別)]

ブルコード操作

ワンタッチチェーン操作

チェーン操作

チェーン持出し操作

高さ (mm) \ 幅	250 ~490	495 ~800	805 ~1200	1205 ~1600	1605 ~2000	2005 ~2500	2505 ~2700	2705 ~3000
300 ~ 490	26,600	28,800	34,900	38,000	39,200	45,000	45,600	57,100
500 ~ 800	30,000	32,200	40,800	43,200	45,900	54,800	55,500	69,500
810 ~ 1200	34,500	36,600	48,300	51,500	54,500	67,400	68,200	85,300
1210 ~ 1600	38,900	40,900	55,900	59,900	64,100	80,600	81,300	101,600
1610 ~ 2000	42,200	45,400	63,800	69,200	72,600	93,200	93,900	117,400
2010 ~ 2500	45,600	51,000	73,300	78,500	83,400	109,200	109,800	137,300
2510 ~ 3000	51,200	55,100	82,900	88,800	91,100	125,200	—	—
3010 ~ 3500	56,500	59,300	90,800	97,000	101,500	—	—	—
3510 ~ 4000	62,100	64,900	98,800	107,400	112,300	—	—	—
4010 ~ 4500	—	70,600	108,400	118,000	—	—	—	—

〈ブルコード操作〉

- の範囲(幅300mm以上)のみ製作可能。
- 製作可能な幅：高さの比率は1：4以下。  
ただし、幅645mm以下は1：3以下。

〈ワンタッチチェーン操作〉

- の範囲(幅320mm以上)のみ製作可能。
- 製作可能な幅：高さの比率は1：4以下。  
ただし、幅645mm以下は1：3以下。

〈チェーン操作〉

- 文字は面積6㎡以下での製作。
- 製作可能な幅：高さの比率は1：8以下。

〈チェーン持出し操作〉

- の範囲のみ製作可能。

\* シールドなしを選択した場合の価格：  
左表価格 -1,500円/台



RS-1329

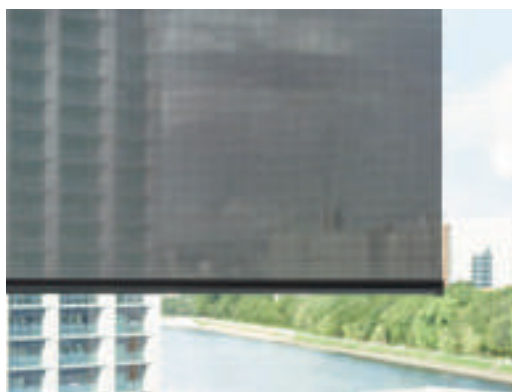

RS-1330

ウインディ  
遮熱

RS-1329  
~1333

透過性

透けにくい

- 遮光
- プライバシー
- ミディアム
- シースルー

透けやすい

性能

遮熱

UVカット

ミラーレース  
ウォッシュャブル

水拭き

はっ水

制電

SEK

抗ウイルス・  
抗菌

抗アレル

抗かび

グリーンガード

グリーン購入法

映写

広幅

RS-1329 日射反射率：74.6%  
ホワイト

シースルー

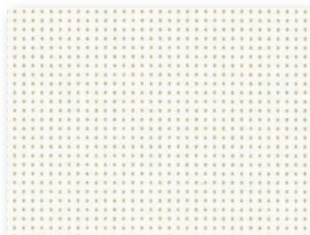

RS-1330 日射反射率：68.7%  
ベージュ

シースルー



RS-1329(ホワイト)の場合  
UVカット率：91.2%  
(紫外線遮蔽率)

RS-1331 日射反射率：63.8%  
アイスグレー

シースルー



RS-1332 日射反射率：61.0%  
グレー

シースルー



RS-1333 日射反射率：33.1%  
ブラック

シースルー



部品色 ※ご指定がない場合はマットホワイトになります。



価格表に掲載している製品本体価格とは別に  
物流諸経費を申し受けます。

価格の目安

low

A

B

C

D

E

F

G

● H

I

スタレ

high

無地 𠄎

# ウィンディ II 遮熱

RS-1334~1336



F☆☆☆☆  
ガラス繊維39%・PVC61%

製品画像



ラルク 電動大型60タコスII RS-1334 ウィンディ II 遮熱(ホワイト) 部品色: マットホワイト



日射反射を高め、室内温度の上昇を抑える遮熱生地です。

RS-1334(ホワイト)の場合

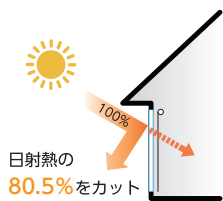

電気使用量	20.8%	削減
電気代	8,176円	節約
CO <sub>2</sub> 排出量	124kg	削減

上記は、「住宅」にロールスクリーンを取付けた時の夏季4ヶ月(6月~9月)の省エネシミュレーションです。

※ガラスのみとの比較。  
シミュレーション条件については271ページを参照してください。



一般の生地(シースルー)と比較して、紫外線遮蔽率の高い生地です。家具や床材の日焼けを防ぎます。

水拭き

水拭きができる生地のため、お手入れが簡単です。多くの人が使うオフィスや公共施設などにおすすめ。



## 対応製品

ラルクシールド	ダブル		遮光モヘアガイドレール	スリット窓	小型	大型	浴室	傾斜窓	ホームタコス(電動)			電動大型タコスII	ロールアップ	タベストリー	パネルスクリーン
	ダブル	ダブル小型							ラルクシールド	遮光モヘアガイド	傾斜窓				
●	x	x	x	x	x	●	x	x	●	x	x	●	x	●	x

RS-1334 日射反射率：80.5%  
ホワイト ミディアム



RS-1335 日射反射率：71.2%  
ベージュ ミディアム



RS-1336 日射反射率：69.9%  
グレー ミディアム



RS-1334(ホワイト)の場合  
**UVカット率：98.9%**  
(紫外線遮蔽率)

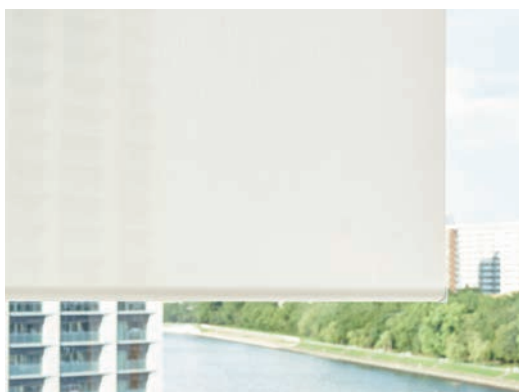

RS-1334

ウィンディII  
遮熱

RS-1334  
~1336

透過性

透けにくい

- 遮光
- プライバシー
- **ミディアム**
- シースルー

透けやすい

性能

- 遮熱
- UVカット
- ミラーレース
- ウォッシュャブル
- 水拭き
- はっ水
- 制電
- SEK
- 抗ウイルス・抗菌
- 抗アレル
- 抗かび
- グリーンガード
- グリーン購入法
- 映写
- 広幅

価格の目安

- low
- A
- B
- C
- D
- E
- F
- G
- H
- **I**
- スタレ
- high

ラルクシールド 価格 [単位：円(税別)]

ブルコード操作

ワンタッチチェーン操作

チェーン操作

チェーン持出し操作

高さ(mm) \ 幅	250 ~490	495 ~800	805 ~1200	1205 ~1600	1605 ~2000	2005 ~2500	2505 ~2700	2705 ~3000
300 ~ 490	28,800	31,100	37,700	41,000	42,300	48,600	49,300	61,600
500 ~ 800	32,400	34,800	44,000	48,200	49,700	59,200	60,000	75,100
810 ~ 1200	37,200	39,500	52,200	57,600	58,900	72,900	73,600	92,100
1210 ~ 1600	42,000	44,200	60,300	65,300	69,300	87,200	87,800	109,800
1610 ~ 2000	45,600	49,000	69,000	75,500	<b>78,500</b>	100,800	101,500	126,900
2010 ~ 2500	49,300	55,000	79,200	85,700	90,100	<b>118,000</b>	<b>118,700</b>	<b>148,400</b>
2510 ~ 3000	55,300	59,600	89,600	96,900	101,800	<b>135,300</b>	—	—
3010 ~ 3500	61,100	64,200	98,200	105,900	<b>109,700</b>	—	—	—
3510 ~ 4000	67,000	70,100	106,900	<b>117,300</b>	<b>121,500</b>	—	—	—
4010 ~ 4500	—	76,300	117,200	<b>128,800</b>	—	—	—	—

〈ブルコード操作〉

- の範囲(幅300mm以上)のみ製作可能。
- 製作可能な幅：高さの比率は1：4以下。  
ただし、幅645mm以下は1：3以下。

〈ワンタッチチェーン操作〉

- の範囲(幅320mm以上)のみ製作可能。
- 製作可能な幅：高さの比率は1：4以下。  
ただし、幅645mm以下は1：3以下。

〈チェーン操作〉

- の範囲は面積6㎡以下での製作。
- 製作可能な幅：高さの比率は1：8以下。

〈チェーン持出し操作〉

- の範囲のみ製作可能。

\* シールドなしを選択した場合の価格：  
左表価格 - 1,500円/台

部品色 ※ご指定がない場合はマットホワイトになります。



マットホワイト    ベージュ    ライトグレー    ダークブラウン    ブラック

価格表に掲載している製品本体価格とは別に  
物流諸経費を申し受けます。

無地 蕨

# ウィンディ

RS-1337~1341



F☆☆☆☆  
ガラス繊維39%・PVC61%

製品画像



ラルク 大型 RS-1340 ウィンディ(グレー) 部品色: マットホワイト

水拭き

水拭きができる生地のため、  
お手入れが簡単です。  
多くの人が使うオフィスや  
公共施設などにおすすめ。

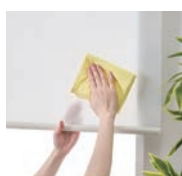

一般の生地(シースルー)と比較して、  
紫外線遮蔽率の高い生地です。  
家具や床材の日焼けを防ぎます。

## 対応製品

ラルクシールド	ダブル		遮光モヘア ガイドレール	スリット窓	小型	大型	浴室	傾斜窓	ホームタコス(電動)			電動大型 タコスII	ロール アップ	タベス トリー	パネル スクリーン
	ダブル	ダブル小型							ラルクシールド	遮光モヘアガイド	傾斜窓				
●	×	×	×	×	×	●	×	×	●	×	×	●	×	●	×

RS-1337

ホワイト

シースルー

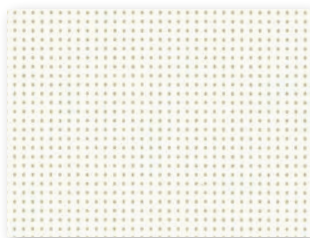

RS-1338

ベージュ

シースルー

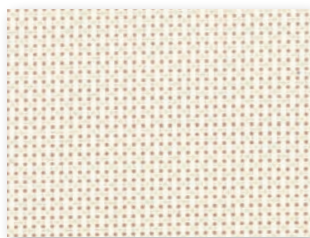

RS-1339

アイスグレー

シースルー

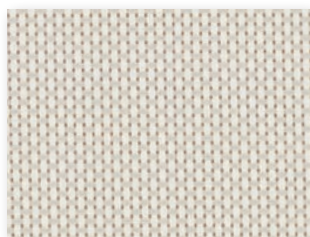

RS-1340

グレー

シースルー



RS-1341

ブラック

シースルー



RS-1337(ホワイト)の場合

UVカット率 : 90.7%

(紫外線遮蔽率)

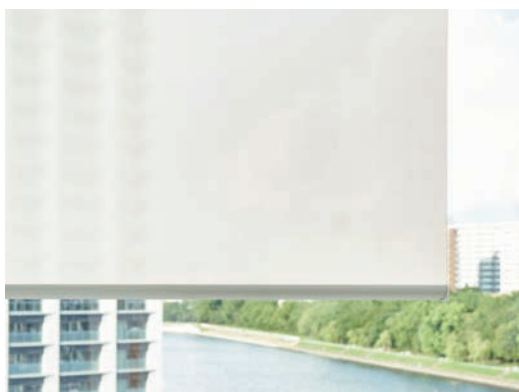

RS-1337

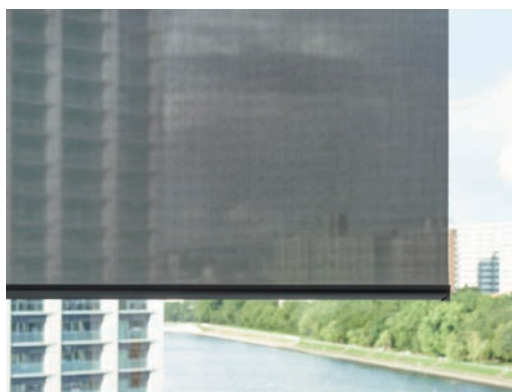

RS-1341

ウインディ

RS-1337  
~1341

透過性

透けにくい

- 遮光
- プライバシー
- ミディアム
- シースルー

透けやすい

性能

- 遮熱
- UVカット
- ミラーレース
- ウォッシュアブル
- 水拭き
- はっ水
- 制電
- SEK
- 抗ウイルス・抗菌
- 抗アレル
- 抗かび
- グリーンガード
- グリーン購入法
- 映写
- 広幅

価格の目安

low

- A
- B
- C
- D
- E
- F
- G
- H
- I
- スタレ

high

ラルクシールド 価格 [単位: 円 (税別)]

ブルコード操作

ワンタッチチェーン操作

チェーン操作

チェーン持出し操作

高さ (mm) \ 幅	250 ~490	495 ~800	805 ~1200	1205 ~1600	1605 ~2000	2005 ~2500	2505 ~2700	2705 ~3000
300 ~ 490	25,100	27,300	32,100	34,600	35,900	40,700	41,500	51,800
500 ~ 800	27,700	29,900	36,500	39,500	41,000	48,000	48,600	60,700
810 ~ 1200	30,800	33,000	41,800	45,900	47,100	57,600	58,300	73,000
1210 ~ 1600	34,000	36,200	47,500	52,100	54,400	67,500	68,100	85,200
1610 ~ 2000	36,000	39,400	53,300	57,800	60,700	77,100	77,700	97,100
2010 ~ 2500	38,200	43,600	60,200	65,300	68,500	89,200	89,700	112,200
2510 ~ 3000	42,200	46,200	67,100	72,900	76,300	101,700	—	—
3010 ~ 3500	46,100	48,900	72,500	78,900	82,300	—	—	—
3510 ~ 4000	50,200	53,100	78,000	87,300	88,400	—	—	—
4010 ~ 4500	—	57,200	85,000	95,200	—	—	—	—

〈ブルコード操作〉

- の範囲(幅300mm以上)のみ製作可能。
- 製作可能な幅: 高さの比率は1:4以下。  
ただし、幅645mm以下は1:3以下。

〈ワンタッチチェーン操作〉

- の範囲(幅320mm以上)のみ製作可能。
- 製作可能な幅: 高さの比率は1:4以下。  
ただし、幅645mm以下は1:3以下。

〈チェーン操作〉

- は面積6㎡以下での製作。
- 製作可能な幅: 高さの比率は1:8以下。

〈チェーン持出し操作〉

- の範囲のみ製作可能。

\* シールドなしを選択した場合の価格:  
左表価格 - 1,500円/台

部品色 ※ご指定がない場合はマットホワイトになります。



マットホワイト

ベージュ

ライトグレー

ダークブラウン

ブラック

価格表に掲載している製品本体価格とは別に  
物流諸経費を申し受けます。

無地 𠂆

# ウィンディⅡ

RS-1342~1344



F☆☆☆☆  
ガラス繊維39%・PVC61%

製品画像



ラルクシールド RS-1342 ウィンディⅡ(ホワイト) 部品色: マットホワイト

水拭き

水拭きができる生地のため、  
お手入れが簡単です。  
多くの人が使うオフィスや  
公共施設などにおすすめ。

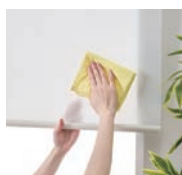

一般の生地(シースルー)と比較して、  
紫外線遮蔽率の高い生地です。  
家具や床材の日焼けを防ぎます。

## 対応製品

ラルクシールド	ダブル		遮光モヘア ガイドレール	スリット窓	小型	大型	浴室	傾斜窓	ホームタコス(電動)			電動大型 タコスⅡ	ロール アップ	タベス トリー	パネル スクリーン
	ダブル	ダブル小型							ラルクシールド	遮光モヘアガイド	傾斜窓				
●	×	×	×	×	×	●	×	×	●	×	×	●	×	●	×



RS-1342

ホワイト

ミディアム



RS-1343

ベージュ

ミディアム



RS-1344

グレー

ミディアム



RS-1342(ホワイト)の場合

UVカット率 : 98.8%

(紫外線遮蔽率)

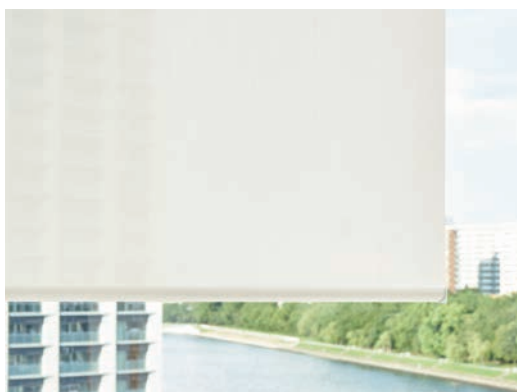

RS-1342

ウィンディII

RS-1342  
~1344

透過性

透けにくい

遮光

ブライバシー

● ミディアム

シースルー

透けやすい

性能

遮熱

UVカット

ミラーレース

ウォッシュャブル

水拭き

はっ水

制電

SEK

抗ウイルス・

抗菌

抗アレル

抗かび

グリーンガード

グリーン購入法

映写

広幅

価格の目安

low

A

B

C

D

E

F

● G

H

I

スタレ

high

ラルクシールド 価格 [単位: 円 (税別)]

ブルコード操作

ワンタッチチェーン操作

チェーン操作

チェーン持出し操作

高さ (mm) \ 幅	250 ~490	495 ~800	805 ~1200	1205 ~1600	1605 ~2000	2005 ~2500	2505 ~2700	2705 ~3000
300 ~ 490	25,500	27,700	33,100	35,900	37,100	42,400	43,200	54,000
500 ~ 800	28,500	30,600	38,100	41,600	42,800	50,300	50,900	63,700
810 ~ 1200	32,100	34,400	44,500	48,900	50,200	61,100	61,700	77,200
1210 ~ 1600	36,000	37,700	50,600	54,400	58,500	72,200	72,800	91,100
1610 ~ 2000	38,600	41,500	57,200	62,400	65,800	83,000	83,600	104,600
2010 ~ 2500	41,300	46,300	65,900	71,200	74,900	96,500	97,200	121,500
2510 ~ 3000	46,100	49,600	74,000	80,100	84,100	110,300	—	—
3010 ~ 3500	50,700	53,500	80,700	89,400	92,200	—	—	—
3510 ~ 4000	55,300	57,700	87,300	97,000	99,100	—	—	—
4010 ~ 4500	—	63,100	95,500	107,200	—	—	—	—

〈ブルコード操作〉

■   の範囲(幅300mm以上)のみ製作可能。

■ 製作可能な幅: 高さの比率は1:4以下。

ただし、幅645mm以下は1:3以下。

〈ワンタッチチェーン操作〉

■   の範囲(幅320mm以上)のみ製作可能。

■ 製作可能な幅: 高さの比率は1:4以下。

ただし、幅645mm以下は1:3以下。

〈チェーン操作〉

■   緑文字は面積6㎡以下での製作。

■ 製作可能な幅: 高さの比率は1:8以下。

〈チェーン持出し操作〉

■   の範囲のみ製作可能。

\* シールドなしを選択した場合の価格:

左表価格 - 1,500円/台

部品色 ※ご指定がない場合はマットホワイトになります。



マットホワイト



ベージュ



ライトグレー



ダークブラウン



ブラック

価格表に掲載している製品本体価格とは別に  
物流諸経費を申し受けます。

無地 𠂆

アルファ

RS-1345~1346



F☆☆☆☆  
ガラス繊維39%・PVC61%

製品画像



ラルクシールド RS-1346 アルファ(グレー) 部品色: ライトグレー

水拭き

水拭きができる生地のため、  
お手入れが簡単です。  
多くの人が使うオフィスや  
公共施設などにおすすめ。

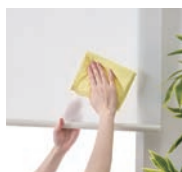

一般の生地(シースルー)と比較して、  
紫外線遮蔽率の高い生地です。  
家具や床材の日焼けを防ぎます。

対応製品

ラルクシールド	ダブル		遮光モヘア ガイドレール	スリット窓	小型	大型	浴室	傾斜窓	ホームタコス(電動)			電動大型 タコスII	ロール アップ	タペス トリー	パネル スクリーン
	ダブル	ダブル小型							ラルクシールド	遮光モヘアガイド	傾斜窓				
●	×	×	×	×	×	●	×	×	●	×	×	●	×	●	×

ラルクシールド 価格 [単位:円(税別)]

ブルコード操作

ワンタッチチェーン操作

チェーン操作

チェーン持出し操作

高さ (mm) \ 幅	250 ~490	495 ~800	805 ~1200	1205 ~1600	1605 ~2000	2005 ~2500	2505 ~2700	2705 ~3000
300 ~ 490	26,600	28,800	34,900	38,000	39,200	45,000	45,600	57,100
500 ~ 800	30,000	32,200	40,800	43,200	45,900	54,800	55,500	69,500
810 ~ 1200	34,500	36,600	48,300	51,500	54,500	67,400	68,200	85,300
1210 ~ 1600	38,900	40,900	55,900	59,900	64,100	80,600	81,300	101,600
1610 ~ 2000	42,200	45,400	63,800	69,200	72,600	93,200	93,900	117,400
2010 ~ 2500	45,600	51,000	73,300	78,500	83,400	109,200	109,800	137,300
2510 ~ 3000	51,200	55,100	82,900	88,800	91,100	125,200	—	—
3010 ~ 3500	56,500	59,300	90,800	97,000	101,500	—	—	—
3510 ~ 4000	62,100	64,900	98,800	107,400	112,300	—	—	—
4010 ~ 4500	—	70,600	108,400	118,000	—	—	—	—

〈ブルコード操作〉

- の範囲(幅300mm以上)のみ製作可能。
- 製作可能な幅:高さの比率は1:4以下。  
ただし、幅645mm以下は1:3以下。

〈ワンタッチチェーン操作〉

- の範囲(幅320mm以上)のみ製作可能。
- 製作可能な幅:高さの比率は1:4以下。  
ただし、幅645mm以下は1:3以下。

〈チェーン操作〉

- 緑文字は面積6㎡以下での製作。
- 製作可能な幅:高さの比率は1:8以下。

〈チェーン持出し操作〉

- の範囲のみ製作可能。

\* シールドなしを選択した場合の価格:  
左表価格 -1,500円/台

アルファ

RS-1345  
~1346

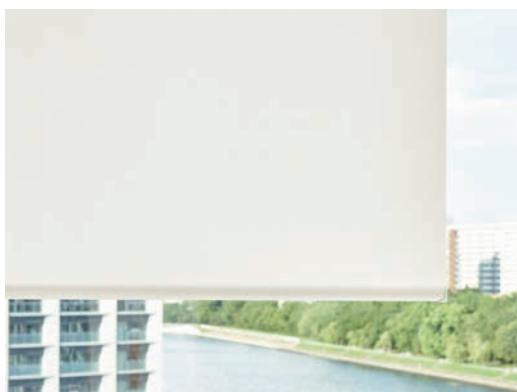

RS-1345

透過性

透けにくい

- 遮光
- プライバシー
- ミディアム
- シースルー

透けやすい

性能

遮熱

UVカット

ミラーレース  
ウォッシュアブル

水拭き

- はっ水
- 制電
- SEK
- 抗ウイルス・抗菌
- 抗アレル
- 抗かび
- グリーンガード
- グリーン購入法
- 映写

広幅

RS-1345

ホワイト

ミディアム



RS-1346

グレー

ミディアム



RS-1345(ホワイト)の場合  
**UVカット率 : 98.8%**  
(紫外線遮蔽率)

部品色 ※ご指定がない場合はマットホワイトになります。



マットホワイト    ベージュ    ライトグレー    ダークブラウン    ブラック

価格表に掲載している製品本体価格とは別に  
物流諸経費を申し受けます。

価格の目安

low

- A
- B
- C
- D
- E
- F
- G

● H

I

スタレ

high

無地 𠂇

# ノートス

RS-1347~1349



F☆☆☆☆  
ポリエステル25%・PVC75%

製品画像



ラルクシールド RS-1348 ノートス(ベージュ) 部品色: マットホワイト

水拭き

水拭きができる生地のため、お手入れが簡単です。



多くの人が使うオフィスや  
公共施設などにおすすめ。

※生地の手元には水分を残さないようにしてください。  
長時間放置すると内部に浸透するおそれがあります。



一般の生地(シースルー)と比較して、  
紫外線遮蔽率の高い生地です。  
家具や床材の日焼けを防ぎます。

## 対応製品

ラルクシールド	ダブル		遮光モヘア ガイドレール	スリット窓	小型	大型	浴室	傾斜窓	ホームタコス(電動)			電動大型 タコスII	ロール アップ	タペス トリー	パネル スクリーン
	ダブル	ダブル小型							ラルクシールド	遮光モヘアガイド	傾斜窓				
●	×	×	×	×	×	×	×	×	●	×	×	×	×	●	×

RS-1347

ホワイト

シースルー

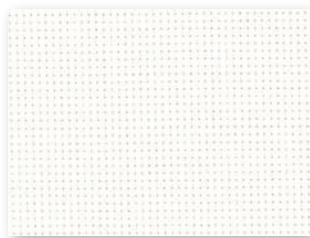

RS-1348

ベージュ

シースルー



RS-1349

グレー

シースルー



RS-1347(ホワイト)の場合

UVカット率 : 96.1%

(紫外線遮蔽率)

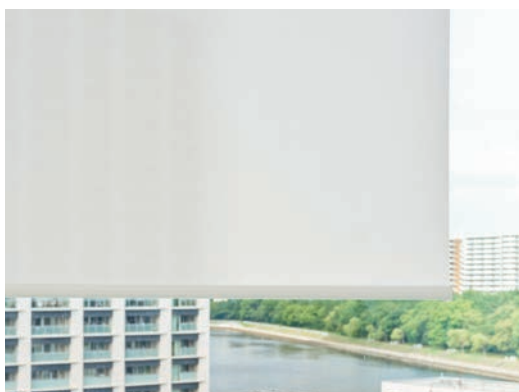

RS-1347

ノートス

RS-1347  
~1349

透過性

透けにくい

- 遮光
- プライバシー
- ミディアム
- シースルー

透けやすい

性能

遮熱

UVカット

ミラーレース  
ウォッシュアプル

水拭き

はっ水

制電

SEK

抗ウイルス・  
抗菌

抗アレル

抗かび

グリーンガード

グリーン購入法

映写

広幅

価格の目安

low

A

B

C

D

● E

F

G

H

I

スタレ

high

ラルクシールド 価格 [単位:円(税別)]

ブルコード操作

ワンタッチチェーン操作

チェーン操作

チェーン持出し操作

高さ(mm) \ 幅	250 ~490	495 ~800	805 ~1200	1205 ~1600	1605 ~2000
300 ~ 490	23,100	25,700	28,200	30,700	33,600
500 ~ 800	25,900	29,400	35,700	38,500	40,100
810 ~ 1200	28,600	32,600	40,200	43,800	45,300
1210 ~ 1600	31,500	35,400	44,700	49,100	51,400
1610 ~ 2000	34,300	38,200	49,700	55,200	56,500
2010 ~ 2500	37,000	41,600	55,400	61,500	63,000
2510 ~ 3000	39,900	43,600	61,200	68,000	69,500
3010 ~ 3500	42,600	45,800	65,500	72,800	74,100
3510 ~ 4000	46,200	49,300	69,700	77,500	78,800
4010 ~ 4500	—	52,800	75,500	84,100	—

〈ブルコード操作〉

- の範囲(幅300mm以上)のみ製作可能。
- 製作可能な幅: 高さの比率は1:4以下。ただし、幅645mm以下は1:3以下。

〈ワンタッチチェーン操作〉

- の範囲(幅320mm以上)のみ製作可能。
- 製作可能な幅: 高さの比率は1:4以下。ただし、幅645mm以下は1:3以下。

〈チェーン操作〉

- 緑文字は面積6㎡以下での製作。
- 製作可能な幅: 高さの比率は1:8以下。

〈チェーン持出し操作〉

- の範囲のみ製作可能。
- 製作可能な幅: 高さの比率は1:8以下。

\* シールドなしを選択した場合の価格: 左表価格 - 1,500円/台

部品色 ※ご指定がない場合はマットホワイトになります。



マットホワイト

ベージュ

ライトグレー

ダークブラウン

ブラック

価格表に掲載している製品本体価格とは別に  
物流諸経費を申し受けます。

# 遮光

しっかりと光を遮りプライバシーも守る遮光生地は  
寝室や日射しの強いリビングだけでなく遮光性が求められる  
ホテル客室やオフィス会議室にも最適です。  
多彩なカラーバリエーション&質感豊かな生地を  
ラインナップしています。



遮光率99.40%以上の遮光性の高い生地です。  
※遮光等級は日本インテリア協会の基準に基づいています。  
(JIS-L 1055A 法)



## 「色」・「質感」がさらに充実した遮光生地！

### ピアット遮光 ▶ P.182

すっきりとしたマットな質感・ニュアンスのあるグレイッシュカラーの20色。



### ライフ遮光 ▶ P.186

どんな空間にもなじむフラットな表情の遮光1級生地。ナチュラルな空感も魅力です。

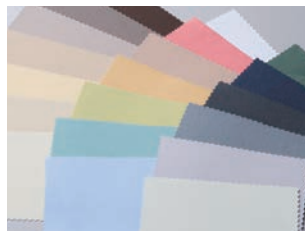

### ビブレ遮光 ▶ P.190

ざっくりとした織り、暗くならない明るいカラーの20色。



### リンネル遮光 ▶ P.198

絹や麻のような自然素材を感じさせるやさしい色合い・質感の遮光生地。



### ニーマ遮光 ▶ P.202

糸巻きに巻いた糸のようにふくらみのあるシボがタテに流れ、質感にこだわった生地。

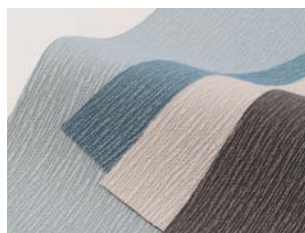

### オレイカ遮光 ▶ P.204

真鍮のような深みがあるテクスチャ。ヴィンテージ感があり、重厚なイメージが魅力。

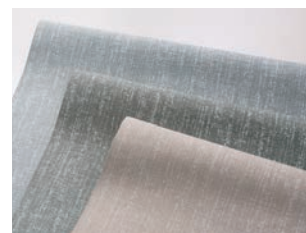

## 幅広い用途やシーンに活躍する豊富な機能生地

### 大開口に

#### ■ 広幅対応

寝室はもちろん、ホテルや会議室など遮光性が求められる大開口窓におすすめです。

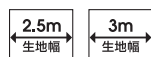

- ピアット遮光 ▶ P.182
- ライフ遮光 ▶ P.186
- ビブレ遮光 ▶ P.190
- ビブレ遮光抗ウイルス ▶ P.194
- アネシス遮光 ▶ P.216
- グラント遮光 ▶ P.218

### クリーンな暮らし

#### ■ 抗ウイルス・抗菌

大開口にも対応できる広幅(3m)の抗ウイルス・抗菌加工生地です。オフィスや店舗にもおすすめです。



- ビブレ遮光抗ウイルス ▶ P.194

#### ■ 水拭き

水拭きすることができます。日々のお手入れが簡単。

- ミント ▶ P.220
- フェアⅡ遮光 ▶ P.222

### 環境にやさしい

#### ■ グリーン購入法適合品

生地に使用される繊維のうち、再生ポリエステルを25%以上使用した生地にグリーン購入法適合マークを表示。公共機関での使用に適しています。



- シルワ遮光 ▶ P.206

### 映写スクリーン

#### ■ 映写

映写スクリーンに適した高輝度タイプの生地です。会議室や教育施設・シアタールームに。



- フェアⅡ遮光 ▶ P.222

# ピアット遮光

RS-1401~1420

共通柄



F☆☆☆☆  
ポリエステル100%

※プリーツスクリーンに対応しない色もあります。▶P.280

製品画像



## RS-1401

マットホワイト

遮光3級



おすすめレース RS-1615

## RS-1402

ピンクオークル

遮光2級

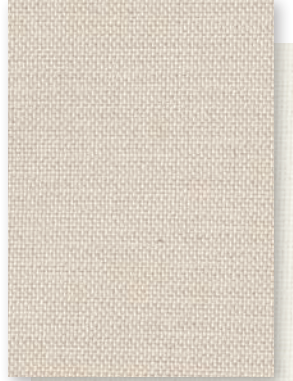

おすすめレース RS-1616

## RS-1403

ライトグレージュ

遮光2級



おすすめレース RS-1615

## RS-1404

アッシュグレー

遮光2級

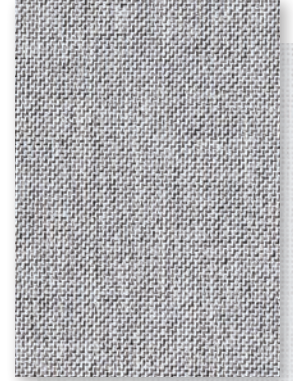

おすすめレース RS-1615

## RS-1405

ベージュオークル

遮光2級

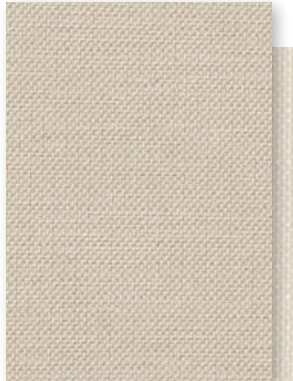

おすすめレース RS-1617

## RS-1406

サンド

遮光2級



おすすめレース RS-1617

## RS-1407

フォーン

遮光2級



おすすめレース RS-1617

## RS-1408

スモーク

遮光2級



おすすめレース RS-1615

## RS-1409

ハバナ

遮光1級(C)

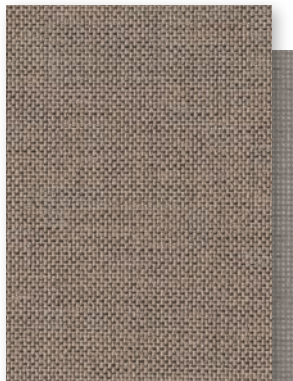

おすすめレース RS-1618

## RS-1410

アーモンド

遮光1級(C)



おすすめレース RS-1618

## RS-1411

トープ

遮光1級(C)



おすすめレース RS-1615

## RS-1412

チャコール

遮光1級(C)

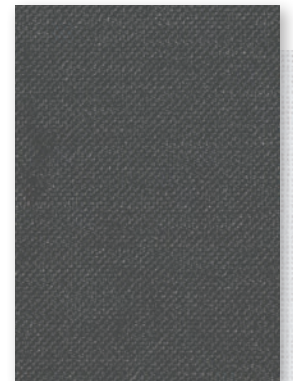

おすすめレース RS-1615

### 対応製品

ラルクシールド	ダブル		遮光モヘア ガイドレール	スリット窓	小型	大型	浴室	傾斜窓	ホームタコス(電動)			電動大型 タコスII	ロール アップ	タベス トリー	パネル スクリーン
	ダブル	ダブル小型							ラルクシールド	遮光モヘアガイド	傾斜窓				
●	●	×	●	●	×	●	×	×	●	●	●	●	×	●	●



RS-1413

セラドン

遮光2級



おすすめレース RS-1615

RS-1414

スモーキーブルー

遮光2級

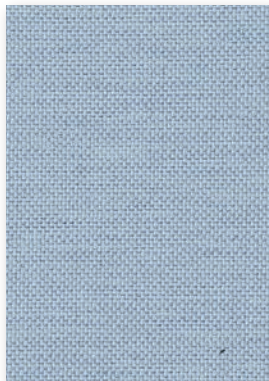

おすすめレース RS-1615

RS-1415

コットンピンク

遮光2級



おすすめレース RS-1615

RS-1416

グリーンティー

遮光2級



おすすめレース RS-1615

RS-1417

モネブルー

遮光2級

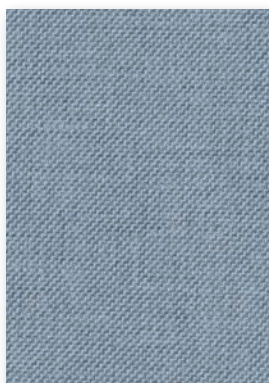

おすすめレース RS-1615

RS-1418

ピンクコーラル

遮光2級



おすすめレース RS-1615

RS-1419

オリーブ

遮光1級(C)

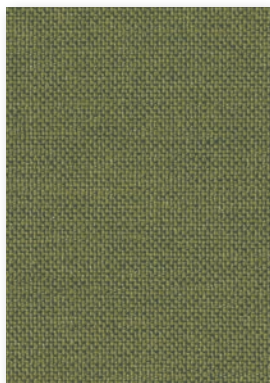

おすすめレース RS-1615

RS-1420

ネイビーアッシュ

遮光1級(C)



おすすめレース RS-1615



ラルク ダブル 手前生地：RS-1407 ピアット遮光(フォーン) 奥生地：RS-1616 シフォン(アイボリー) 部品色：マットホワイト  
 〈オプション〉マルチチェーンハンガー



[左]ホームタコス ラルクシールド RS-1415 ピアット遮光(コットンピンク) 部品色：マットホワイト  
 [右]ホームタコス ラインドレープ LD-7415 ピアット遮光(コットンピンク) スラット幅：100mm 部品色：マットホワイト

すっきりとしたマットな質感・ニュアンスのある  
グレイッシュカラーの遮光生地。  
やさしい風合いの生地で落ち着きを感じさせる空間に。



ピアット  
遮光  
RS-1401  
~1420

透過性

透けにくい

● 遮光

- プライバシー
- ミディアム
- シースルー

透けやすい

性能

遮熱

UVカット

ミラーレース

ウォッシュャブル

水拭き

はっ水

制電

SEK

抗ウイルス・

抗菌

抗アレル

抗かび

グリーンガード

グリーン購入法

映写

広幅

ラルクシールド 価格 [単位：円(税別)]

高さ (mm)	幅	操作タイプ												
		フルコード操作	ワンタッチチェーン操作	チェーン操作	チェーン持出し操作	2505	2705	2705	2705	2705				
300 ~ 490	250 ~490	17,000	18,900	22,400	24,000	27,200	32,300	33,200	41,500					
500 ~ 800	495 ~800	18,500	22,200	25,500	28,500	31,800	35,100	36,000	45,000					
810 ~ 1200	805 ~1200	20,500	23,500	28,100	31,200	35,000	38,500	39,100	49,000					
1210 ~ 1600	1205 ~1600	21,900	26,800	30,700	34,300	38,100	42,700	43,200	54,100					
1610 ~ 2000	1605 ~2000	23,500	28,900	33,300	37,300	41,200	46,300	47,100	58,800					
2010 ~ 2500	2005 ~2500	25,600	31,400	36,000	40,100	44,200	50,900	51,700	64,700					
2510 ~ 3000	2505 ~2700	28,900	34,600	41,000	45,800	50,400	55,900	56,700	70,900					
3010 ~ 3500	2705 ~3000	30,700	36,900	43,600	48,400	53,700	—	—	—					
3510 ~ 4000		33,500	39,400	46,100	51,300	56,500	—	—	—					
4010 ~ 4500		—	41,600	48,700	54,200	59,300	—	—	—					

〈フルコード操作〉

- の範囲(幅300mm以上)のみ製作可能。
- 文字は面積5.4㎡以下での製作。
- 製作可能な幅：高さの比率は1：4以下。  
ただし、幅645mm以下は1：3以下。

〈ワンタッチチェーン操作〉

- の範囲(幅320~2000mm)のみ製作可能。
- 製作可能な幅：高さの比率は1：4以下。  
ただし、幅645mm以下は1：3以下。

〈チェーン持出し操作〉

- の範囲のみ製作可能。
- 製作可能な幅：高さの比率は1：8以下。

〈チェーン操作〉

- 製作可能な幅：高さの比率は1：8以下。

\* シールドなしを選択した場合の価格：上表価格 -1,500円/台

ラルクダブル 価格 [単位：円(税別)]

各生地(室内側・室外側)のラルクシールド製品本体価格の合計×0.8

\* 参考価格：65,920円 シフォン(RS-1615~1618)との組み合わせ、幅1800mm×高さ1800mmの場合

部品色 ※ご指定がない場合はマットホワイトになります。



価格表に掲載している製品本体価格  
とは別に物流諸経費を申し受けます。

価格の目安

low

A

● B

C

D

E

F

G

H

I

スタレ

high

■ 遮光

# ライフ遮光

RS-1421~1440

共通柄

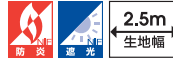

F☆☆☆☆  
ポリエステル100% (裏面アクリルコーティング)

製品画像



RS-1421

ホワイト

遮光1級(A)

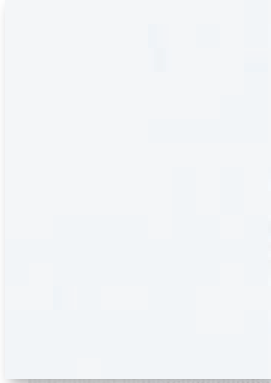

おすすめレース RS-1615

RS-1422

アイボリー

遮光1級(A)



おすすめレース RS-1616

RS-1423

バニラ

遮光1級(A)



おすすめレース RS-1616

RS-1424

ナチュラルアイボリー

遮光1級(A)

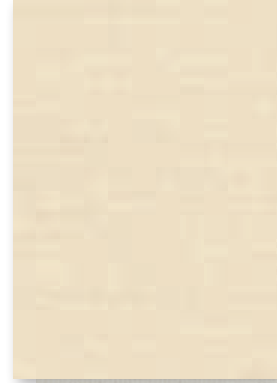

おすすめレース RS-1616

RS-1425

アイスグレー

遮光1級(A+)

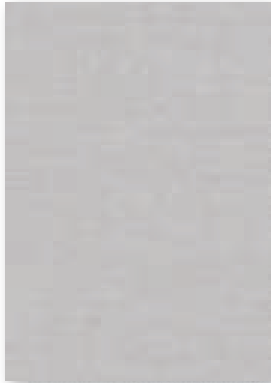

おすすめレース RS-1615

RS-1426

リネンホワイト

遮光1級(A+)

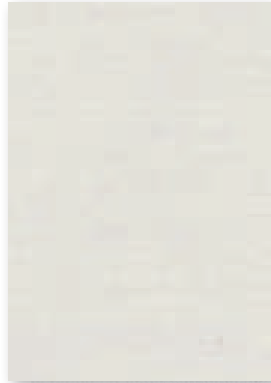

おすすめレース RS-1615

RS-1427

ソフトベージュ

遮光1級(A+)



おすすめレース RS-1617

RS-1428

ホワイトフラックス

遮光1級(A++)

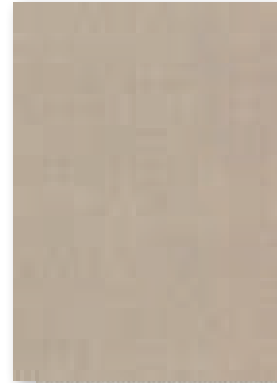

おすすめレース RS-1617

RS-1429

フロストグレー

遮光1級(A++)

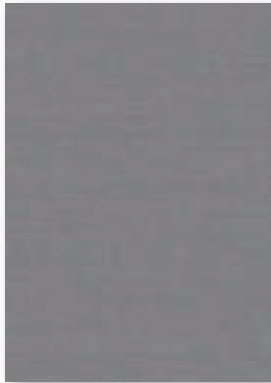

おすすめレース RS-1615

RS-1430

ロックブラウン

遮光1級(A++)

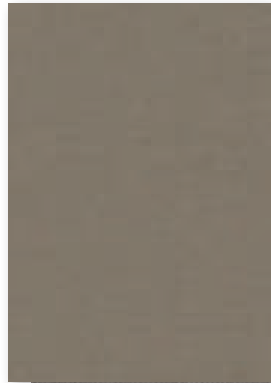

おすすめレース RS-1618

RS-1431

チョコブラウン

遮光1級(A++)

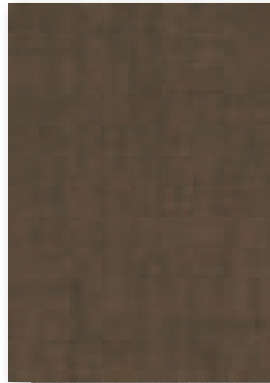

おすすめレース RS-1618

RS-1432

チャコール

遮光1級(A++)



おすすめレース RS-1615

対応製品

ラルクシールド	ダブル		遮光モヘア ガイドレール	スリット窓	小型	大型	浴室	傾斜窓	ホームタコス(電動)			電動大型 タコスII	ロール アップ	タベス トリー	パネル スクリーン
	ダブル	ダブル小型							ラルクシールド	遮光モヘアガイド	傾斜窓				
●	●※	×	●	×	×	●	×	×	●	●	×	●	×	●	×

※室内側(手前)のみの製作。

**RS-1433**

ネイブルイエロー

遮光1級(A+)



おすすめレース RS-1616

**RS-1434**

ライトサックス

遮光1級(A)



おすすめレース RS-1615

**RS-1435**

スモーキーピンク

遮光1級(A+)



おすすめレース RS-1615

**RS-1436**

リーフグリーン

遮光1級(A)



おすすめレース RS-1615

**RS-1437**

ターコイズ

遮光1級(A)



おすすめレース RS-1615

**RS-1438**

コーラルピンク

遮光1級(A++)

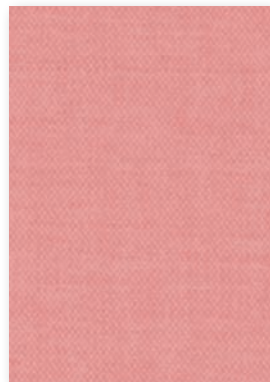

おすすめレース RS-1615

**RS-1439**

ハンターグリーン

遮光1級(A++)

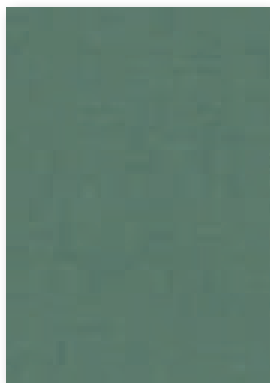

おすすめレース RS-1615

**RS-1440**

ミッドナイトブルー

遮光1級(A++)

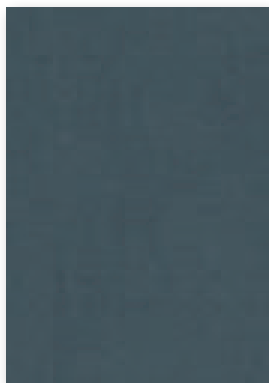

おすすめレース RS-1615



[左]ラルクシールド RS-1436 ライフ遮光(リーフグリーン) 部品色:マットホワイト  
 [右]ラインドレープ LD-7436 ライフ遮光(リーフグリーン) スラット幅100mm 部品色:マットホワイト



ラルク ダブル 手前生地:RS-1429 ライフ遮光(フロストグレー) 奥生地:RS-1615 シフォン(ホワイト) 部品色:マットホワイト

どんな空間にもなじむフラットな表情の遮光1級生地。  
 ナチュラルな空感も魅力です。  
 広幅(2.5m幅)対応なので、ワイドサッシにもおすすめです。

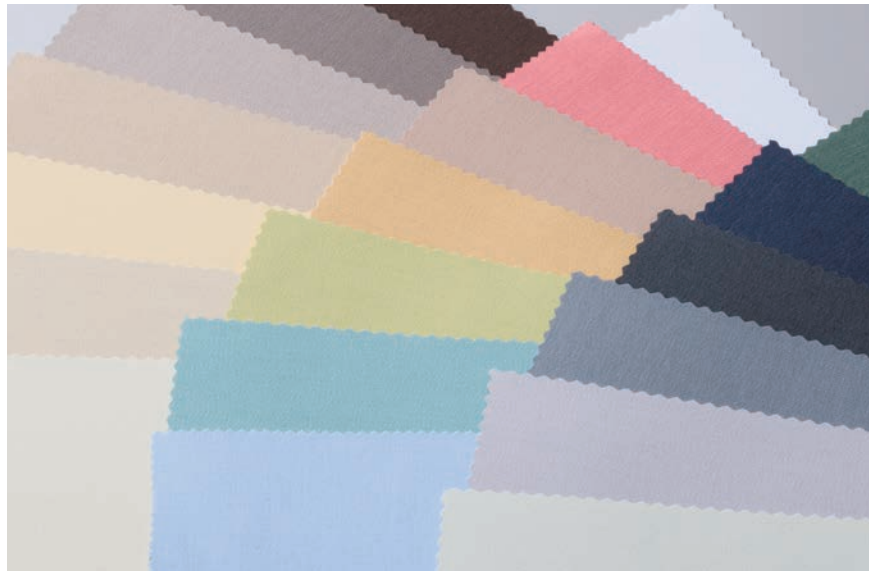

ライフ遮光  
 RS-1421  
 ~1440

透過性

透けにくい

● 遮光

- プライバシー
- ミディアム
- シースルー

透けやすい

性能

- 遮熱
- UVカット
- ミラーレース
- ウォッシュアブル
- 水拭き
- はっ水
- 制電
- SEK
- 抗ウイルス・抗菌
- 抗アレル
- 抗かび
- グリーンガード
- グリーン購入法
- 映写
- 広幅

ラルクシールド 価格 [単位:円(税別)]

高さ(mm)	幅					
	250 ~490	495 ~800	805 ~1200	1205 ~1600	1605 ~2000	2005 ~2500
300 ~ 490	22,300	24,700	27,100	29,600	32,300	35,300
500 ~ 800	24,900	28,800	34,300	37,100	38,600	41,600
810 ~ 1200	27,600	31,400	38,700	42,200	43,500	47,100
1210 ~ 1600	30,300	34,000	43,000	47,200	49,500	53,700
1610 ~ 2000	33,000	36,800	47,800	53,100	54,300	59,100
2010 ~ 2500	35,600	40,000	53,300	58,200	60,600	66,000
2510 ~ 3000	38,300	41,900	58,900	65,400	66,800	73,000
3010 ~ 3500	41,000	44,100	63,000	70,000	71,300	—
3510 ~ 4000	44,500	47,400	67,000	74,500	75,800	—
4010 ~ 4500	—	50,800	72,600	80,900	—	—

- 〈ブルコード操作〉
- の範囲(幅300mm以上)のみ製作可能。
  - 製作可能な幅：高さの比率は1：4以下。
  - ただし、幅645mm以下は1：3以下。
- 〈ワンタッチチェーン操作〉
- の範囲(幅320mm以上)のみ製作可能。
  - 製作可能な幅：高さの比率は1：4以下。
  - ただし、幅645mm以下は1：3以下。
- 〈チェーン操作〉
- の文字は面積6㎡以下での製作。
  - 製作可能な幅：高さの比率は1：8以下。
- 〈チェーン持出し操作〉
- の範囲のみ製作可能。
- \* シールドなしを選択した場合の価格：  
 左表価格 -1,500円/台

ラルクダブル 価格 [単位:円(税別)] \*ライフ遮光は室内側(手前)のみ製作可能。

各生地(室内側・室外側)のラルクシールド製品本体価格の合計×0.8  
 \* 参考価格：76,400円 シフォン(RS-1615~1618)との組み合わせ、幅1800mm×高さ1800mmの場合

部品色 ※ご指定がない場合はマットホワイトになります。



価格表に掲載している製品本体価格  
 とは別に物流諸経費を申し受けます。

価格の目安

- low
- A
- B
- C
- D
- E
- F
- G
- H
- I
- スタレ
- high

■ 遮光

# ビブレ遮光

RS-1441~1460

共通柄



F☆☆☆☆  
ポリエステル100%

製品画像



RS-1441

ニベア

遮光2級



おすすめレース RS-1615

RS-1442

シェル

遮光2級



おすすめレース RS-1615

RS-1443

ミール

遮光2級



おすすめレース RS-1617

RS-1444

アイス

遮光2級



おすすめレース RS-1615

RS-1445

コットン

遮光2級



おすすめレース RS-1616

RS-1446

ウォームグレー

遮光2級



おすすめレース RS-1615

RS-1447

モカ

遮光1級(C)



おすすめレース RS-1618

RS-1448

ピアンコカラーラ

遮光2級

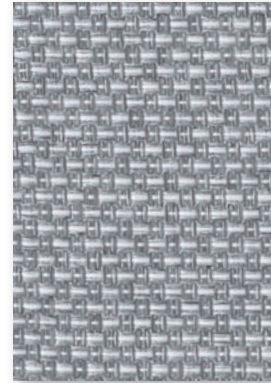

おすすめレース RS-1615

RS-1449

コルク

遮光2級



おすすめレース RS-1617

RS-1450

ストーン

遮光1級(C)



おすすめレース RS-1615

RS-1451

クルミ

遮光1級(C)



おすすめレース RS-1618

RS-1452

アッシュブラウン

遮光1級(C)



おすすめレース RS-1618

対応製品

ラルクシールド	ダブル		遮光モヘア ガイドレール	スリット窓	小型	大型	浴室	傾斜窓	ホームタコス(電動)			電動大型 タコスII	ロール アップ	タベス トリー	パネル スクリーン
	ダブル	ダブル小型							ラルクシールド	遮光モヘアガイド	傾斜窓				
●	●※	×	●	●	×	●	×	●	●	●	●	●	×	●	●

※室内側(手前)のみの製作。



**RS-1453**

ビターレモン

遮光2級



おすすめレース RS-1616

**RS-1454**

ピュア

遮光2級



おすすめレース RS-1615

**RS-1455**

サーモンピンク

遮光2級



おすすめレース RS-1616

**RS-1456**

フォレスト

遮光2級



おすすめレース RS-1615

**RS-1457**

アクアブルー

遮光2級



おすすめレース RS-1615

**RS-1458**

カッパー

遮光1級(C)



おすすめレース RS-1617

**RS-1459**

エバーグリーン

遮光1級(C)

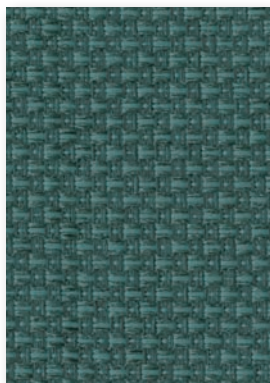

おすすめレース RS-1615

**RS-1460**

ミッドナイト

遮光1級(C)

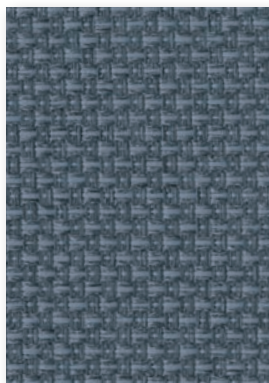

おすすめレース RS-1615



ラルク ダブル 手前生地：RS-1445 ビブレ遮光(コットン) 奥生地：RS-1616 シフォン(アイボリー) 部品色：ベージュ



ラルクシールド RS-1458 ビブレ遮光(カッパー) 部品色：ダークブラウン (オプション)シンプルカバー：セビア(木目調)、木目ウェイトバー：セビア(木目調)

ざっくりとした織りで、彩り豊富な「ビブレ遮光」。  
 遮光生地でも好きなカラーを取り入れて  
 毎日の暮らしを楽しんで。  
 「ビブレ(P.122)」と同じカラーラインナップのため、  
 用途にあわせた使い分けもできます。

ビブレ遮光  
 RS-1441  
 ~1460



透過性

透けにくい

● 遮光

- プライバシー
- ミディアム
- シースルー

透けやすい

性能

遮熱

UVカット

ミラーレース

ウォッシュャブル

水拭き

はっ水

制電

SEK

抗ウイルス・

抗菌

抗アレル

抗かび

グリーンガード

グリーン購入法

映写

広幅

ラルクシールド 価格 [単位: 円 (税別)]

フルコード操作

ワンタッチチェーン操作

チェーン操作

チェーン持出し操作

高さ (mm)	幅	250 ~490	495 ~800	805 ~1200	1205 ~1600	1605 ~2000	2005 ~2500	2505 ~2700	2705 ~3000
300 ~ 490		17,000	18,900	22,400	24,000	27,200	32,300	33,200	41,500
500 ~ 800		18,500	22,200	25,500	28,500	31,800	35,100	36,000	45,000
810 ~ 1200		20,500	23,500	28,100	31,200	35,000	38,500	39,100	49,000
1210 ~ 1600		21,900	26,800	30,700	34,300	38,100	42,700	43,200	54,100
1610 ~ 2000		23,500	28,900	33,300	37,300	41,200	46,300	47,100	58,800
2010 ~ 2500		25,600	31,400	36,000	40,100	44,200	50,900	51,700	64,700
2510 ~ 3000		28,900	34,600	41,000	45,800	50,400	55,900	56,700	70,900
3010 ~ 3500		30,700	36,900	43,600	48,400	53,700	—	—	—
3510 ~ 4000		33,500	39,400	46,100	51,300	56,500	—	—	—
4010 ~ 4500		—	41,600	48,700	54,200	59,300	—	—	—

〈フルコード操作〉

- の範囲(幅300mm以上)のみ製作可能。
- の文字は面積6㎡以下での製作。
- 製作可能な幅：高さの比率は1：4以下。  
ただし、幅645mm以下は1：3以下。

〈ワンタッチチェーン操作〉

- の範囲(幅320~2000mm)のみ製作可能。
- 製作可能な幅：高さの比率は1：4以下。  
ただし、幅645mm以下は1：3以下。

〈チェーン持出し操作〉

- の範囲のみ製作可能。
- 製作可能な幅：高さの比率は1：8以下。

〈チェーン操作〉

- 製作可能な幅：高さの比率は1：8以下。

\* シールドなしを選択した場合の価格：上表価格 -1,500円/台

ラルクダブル 価格 [単位: 円 (税別)]

\*ビブレ遮光は室内側(手前)のみ製作可能。

各生地(室内側・室外側)のラルクシールド製品本体価格の合計×0.8

\* 参考価格：65,920円 シフォン(RS-1615~1618)との組み合わせ、幅1800mm×高さ1800mmの場合

部品色 ※ご指定がない場合はマットホワイトになります。



マットホワイト

ベージュ

ライトグレー

ダークブラウン

ブラック

価格表に掲載している製品本体価格  
とは別に物流諸経費を申し受けます。

価格の目安

low

A

● B

C

D

E

F

G

H

I

スタレ

high

■ 遮光

# ビブレ遮光抗ウイルス

RS-1461~1463



F☆☆☆☆  
ポリエステル100%

製品画像



ラルク 遮光モヘアガイドレール RS-1461 ビブレ遮光抗ウイルス(ニヘア) 部品色: マットホワイト

抗ウイルス 抗菌

抗ウイルス・抗菌加工を施しています。

- 生地上の特定のウイルスの数を減少させる抗ウイルス加工と、特定の細菌の増殖を抑制する抗菌加工を施した生地です。
- 住宅はもちろん、医療・福祉施設やオフィス・ホテル・商業施設など、不特定多数の方がご利用になる場所におすすめです。

※抗菌・衛生面などの安全性へのニーズにお応えし、手に触れる部品(\*)には抗菌加工を施しています。  
\*フル、プルコード、操作チェーン、操作コード、ボタン・コネクタ類、ウェイトパーキャップ、コードクリップ  
※「ビブレ遮光抗ウイルス」はウェイトバー袋縫い(オプション)のとき、プルコードサポートも抗菌加工を施しています。

対応製品

ラルクシールド	ダブル		遮光モヘアガイドレール	スリット窓	小型	大型	浴室	傾斜窓	ホームタコス(電動)			電動大型タコスII	ロールアップ	タベストリー	パネルスクリーン
	ダブル	ダブル小型							ラルクシールド	遮光モヘアガイド	傾斜窓				
●	●※	×	●	●	×	●	×	●	●	●	●	●	×	●	●

※室内側(手前)のみの製作。

ラルクシールド 価格 [単位:円(税別)]

ブルコード操作

ワンタッチチェーン操作

チェーン操作

チェーン持出し操作

高さ(mm) 幅	250 ~490	495 ~800	805 ~1200	1205 ~1600	1605 ~2000	2005 ~2500	2505 ~2700	2705 ~3000
300 ~ 490	17,700	19,300	22,700	24,400	27,700	32,700	33,800	42,400
500 ~ 800	19,700	24,800	30,300	32,700	34,100	36,200	37,400	46,800
810 ~ 1200	21,800	26,300	32,700	36,000	37,300	40,600	41,800	52,400
1210 ~ 1600	23,900	29,900	36,100	39,300	41,600	45,700	46,700	58,500
1610 ~ 2000	26,000	31,500	39,300	43,500	44,700	50,300	51,400	64,300
2010 ~ 2500	28,100	34,100	42,900	47,600	48,800	56,000	57,100	71,500
2510 ~ 3000	30,200	36,500	46,800	51,600	52,800	62,100	62,700	78,500
3010 ~ 3500	32,300	38,800	48,900	54,200	55,600	—	—	—
3510 ~ 4000	34,800	41,500	51,000	56,800	58,500	—	—	—
4010 ~ 4500	—	43,800	54,600	60,400	62,700	—	—	—

〈ブルコード操作〉

- の範囲(幅300mm以上)のみ製作可能。
- の文字は面積6㎡以下での製作。
- 製作可能な幅：高さの比率は1：4以下。  
ただし、幅645mm以下は1：3以下。

〈ワンタッチチェーン操作〉

- の範囲(幅320~2000mm)のみ製作可能。
- 製作可能な幅：高さの比率は1：4以下。  
ただし、幅645mm以下は1：3以下。

〈チェーン操作〉

- 製作可能な幅：高さの比率は1：8以下。

〈チェーン持出し操作〉

- の範囲のみ製作可能。
- 製作可能な幅：高さの比率は1：8以下。

\* シールドなしを選択した場合の価格：  
左表価格 -1,500円/台

ビブレ遮光  
抗ウイルス  
RS-1461  
~1463

ラルクダブル 価格 [単位:円(税別)]

※ビブレ遮光抗ウイルスは室内側(手前)のみ製作可能。

各生地(室内側・室外側)のラルクシールド製品本体価格の合計×0.8

\* 参考価格：68,720円 シフォン(RS-1615~1618)との組み合わせ、幅1800mm×高さ1800mmの場合



抗ウイルス、抗菌加工を施した生地には  
生地を降ろしていても採光ができる  
「ライフ抗ウイルス(P.160)」もございます。

ラルク 大型  
RS-1312 ライフ抗ウイルス(アイスクレー)  
部品色：マットホワイト

透過性

透けにくい

● 遮光

プライバシー  
ミディアム  
シースルー

透けやすい

性能

遮熱

UVカット

ミラーレース

ウォッシュャブル

水拭き

はっ水

制電

SEK

抗ウイルス・  
抗菌

抗アレル

抗かび

グリーンガード

グリーン購入法

映写

広幅

RS-1461

ニベア

遮光2級



おすすめレース RS-1615

RS-1462

コルク

遮光2級



おすすめレース RS-1617

RS-1463

ストーン

遮光1級(C)

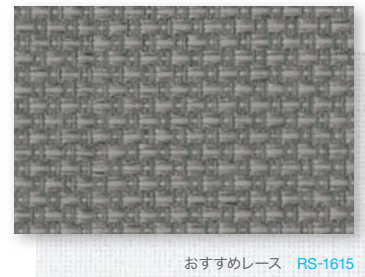

おすすめレース RS-1615

部品色 ※ご指定がない場合はマットホワイトになります。



マットホワイト

ベージュ

ライトグレー

ダークブラウン

ブラック

価格表に掲載している製品本体価格とは別に  
物流諸経費を申し受けます。

価格の目安

low

A

● B

C

D

E

F

G

H

I

スタレ

high

# ルフト遮光

RS-1464~1469

共通柄



F☆☆☆☆  
ポリエステル100%

製品画像



ラルクシールド RS-1468 ルフト遮光(リパーブルー) 部品色：ダークブラウン 〈オプション〉シンプルカバー：セビア(木目調)・木目ウェイトバー：セビア(木目調)

ざっくりとした風合いとミックス感のある  
糸使いが魅力の質感豊かなテクスチャー。  
温もり感のある空間をスマートに演出します。

## 対応製品

ラルクシールド	ダブル		遮光モヘア ガイドレール	スリット窓	小型	大型	浴室	傾斜窓	ホームタコス(電動)			電動大型 タコスII	ロール アップ	タベス トリー	パネル スクリーン
	ダブル	ダブル小型							ラルクシールド	遮光モヘアガイド	傾斜窓				
●	●※	×	●	●	×	×	×	×	●	●	●	×	×	●	●

※室内側(手前)のみの製作。

RS-1464

サニーページ

遮光2級

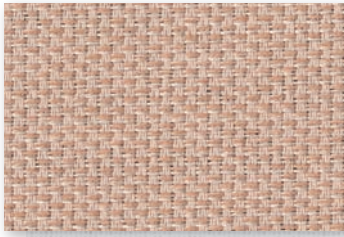

おすすめレース RS-1615

RS-1465

クラウドスカイ

遮光2級

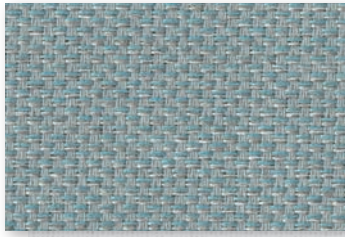

おすすめレース RS-1615

RS-1466

スカーレット

遮光2級

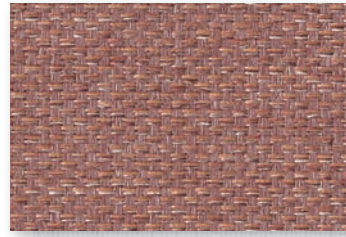

おすすめレース RS-1615

RS-1467

フォレストグリーン

遮光2級



おすすめレース RS-1615

RS-1468

リバーブルー

遮光1級(C)



おすすめレース RS-1615

RS-1469

ソイルブラウン

遮光2級

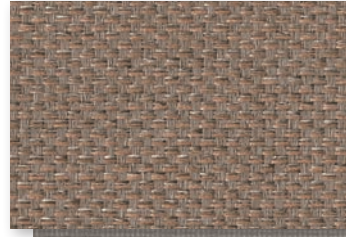

おすすめレース RS-1618



ルフト遮光

RS-1464  
~1469

透過性

透けにくい

● 遮光

- ▶ プライバシー
- ▶ ミディアム
- ▶ シースルー

透けやすい

性能

遮熱

UVカット

ミラーレース

ウォッシュアブル

水拭き

はっ水

制電

SEK

抗ウイルス・

抗菌

抗アレルギー

抗かび

グリーンガード

グリーン購入法

映写

広幅

価格の目安

low

A

● B

C

D

E

F

G

H

I

スタレ

high

ラルクシールド 価格 [単位:円(税別)]

ブルコード操作

ワンタッチチェーン操作

チェーン操作

チェーン持出し操作

高さ (mm)	幅				
	250 ~490	495 ~800	805 ~1200	1205 ~1600	1605 ~2000
300 ~ 490	17,700	19,300	22,700	24,400	27,700
500 ~ 800	19,700	24,800	30,300	32,700	34,100
810 ~ 1200	21,800	26,300	32,700	36,000	37,300
1210 ~ 1600	23,900	29,900	36,100	39,300	41,600
1610 ~ 2000	26,000	31,500	39,300	43,500	44,700
2010 ~ 2500	28,100	34,100	42,900	47,600	48,800
2510 ~ 3000	30,200	36,500	46,800	51,600	52,800
3010 ~ 3500	32,300	38,800	48,900	54,200	55,600
3510 ~ 4000	34,800	41,500	51,000	56,800	58,500
4010 ~ 4500	—	43,800	54,600	60,400	62,700

〈ブルコード操作〉

- の範囲(幅300mm以上)のみ製作可能。
- 製作可能な幅：高さの比率は1：4以下。ただし、幅645mm以下は1：3以下。

〈ワンタッチチェーン操作〉

- の範囲(幅320mm以上)のみ製作可能。
- 製作可能な幅：高さの比率は1：4以下。ただし、幅645mm以下は1：3以下。

〈チェーン操作〉

- 製作可能な幅：高さの比率は1：8以下。

〈チェーン持出し操作〉

- の範囲のみ製作可能。

\* シールドなしを選択した場合の価格：左表価格 - 1,500円/台

ラルクダブル 価格 [単位:円(税別)]

※ルフト遮光は室内側(手前)のみ製作可能。

各生地(室内側・室外側)のラルクシールド製品本体価格の合計×0.8

\* 参考価格：68,720円 シフォン(RS-1615~1618)との組み合わせ、幅1800mm×高さ1800mmの場合

部品色 ※ご指定がない場合はマットホワイトになります。



マットホワイト

ページ

ライトグレー

ダークブラウン

ブラック

価格表に掲載している製品本体価格とは別に物流諸経費を申し受けます。

# リンネル遮光

RS-1470~1473



F☆☆☆☆  
ポリエステル100%

製品画像



ラルク ダブル 手前生地:RS-1471 リンネル遮光(アイボリー) 奥生地:RS-1605 ラナイ遮熱(アイボリー) 部品色:ページュ  
(オプション)木目ウェイトバー:ナチュラルブラウン(木目調)

やさしい色合い、線や麻のような質感が  
 温もりを感じるベッドルームを演出します。  
 リビングやダイニングでは「リンネル(P.138)」を  
 選んで明るい空間に。  
 シーンに合わせて使い分けできます。

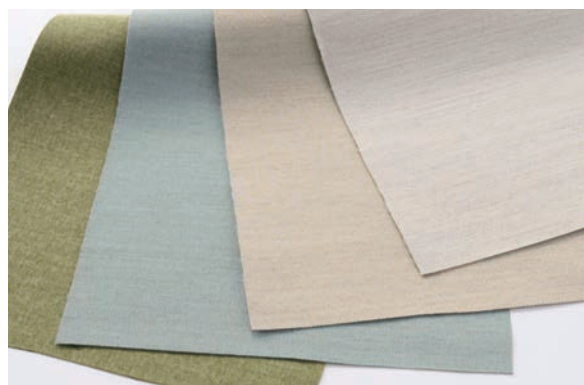

## 対応製品

ラルクシールド	ダブル		遮光モヘア ガイドレール	スリット窓	小型	大型	浴室	傾斜窓	ホームタコス(電動)			電動大型 タコスⅡ	ロール アップ	タペス トリー	パネル スクリーン
	ダブル	ダブル小型							ラルクシールド	遮光モヘアガイド	傾斜窓				
●	●	×	●	●	×	×	×	●	●	●	×	×	●	●	



ラルクシールド 価格 [単位：円 (税別)]

ブルコード操作

ワンタッチチェーン操作

チェーン操作

チェーン持出し操作

高さ (mm) \ 幅	250 ~490	495 ~800	805 ~1200	1205 ~1600	1605 ~2000
300 ~ 490	18,200	20,000	23,600	24,500	27,900
500 ~ 800	20,600	25,500	31,600	34,000	35,400
810 ~ 1200	23,000	27,500	35,000	37,900	39,200
1210 ~ 1600	25,500	31,100	38,400	41,800	44,200
1610 ~ 2000	27,800	33,000	42,000	46,700	47,900
2010 ~ 2500	30,200	35,700	46,400	51,400	52,700
2510 ~ 3000	32,600	37,300	50,900	56,300	57,600
3010 ~ 3500	35,000	39,000	54,200	59,300	60,500
3510 ~ 4000	37,800	42,500	56,300	62,300	63,600
4010 ~ 4500	—	45,400	60,700	67,400	69,700

〈ブルコード操作〉

- の範囲(幅300mm以上)のみ製作可能。
- 製作可能な幅：高さの比率は1：4以下。ただし、幅645mm以下は1：3以下。

〈ワンタッチチェーン操作〉

- の範囲(幅320mm以上)のみ製作可能。
- 製作可能な幅：高さの比率は1：4以下。ただし、幅645mm以下は1：3以下。

〈チェーン操作〉

- 製作可能な幅：高さの比率は1：8以下。

〈チェーン持出し操作〉

- の範囲のみ製作可能。
- 製作可能な幅：高さの比率は1：8以下。

\* シールドなしを選択した場合の価格：左表価格 - 1,500円/台

リンネル  
遮光  
RS-1470  
~1473

ラルクダブル 価格 [単位：円 (税別)]

各生地(室内側・室外側)のラルクシールド製品本体価格の合計×0.8

\* 参考価格：71,280円 シフォン(RS-1615~1618)との組み合わせ、幅1800mm×高さ1800mmの場合



お部屋を明るく、  
光を取り入れたい場合は  
「リンネル(P.138)」がおすすめ。

[左]ラルクシールド  
RS-1269 リンネル(ブルー)  
[右]ラインドレープ  
LD-7278 リンネル(ブルー)

透過性

透けにくい

遮光

プライバシー  
ミディアム  
シースルー

透けやすい

性能

遮熱

UVカット

ミラーレース

ウォッシュャブル

水拭き

はっ水

制電

SEK

抗ウイルス・

抗菌

抗アレル

抗かび

グリーンガード

グリーン購入法

映写

広幅

価格の目安

low

A

B

C

D

E

F

G

H

I

スタレ

high

RS-1470

キナリ

遮光3級



おすすめレース RS-1615

RS-1471

アイボリー

遮光3級



おすすめレース RS-1616

RS-1472

ブルー

遮光2級



おすすめレース RS-1615

RS-1473

グリーン

遮光2級



おすすめレース RS-1615

部品色 ※ご指定がない場合はマットホワイトになります。



マットホワイト

ベージュ

ライトグレー

ダークブラウン

ブラック

価格表に掲載している製品本体価格とは別に  
物流諸経費を申し受けます。

# デニムクロス遮光

RS-1474~1475



F☆☆☆☆  
ポリエステル100%

製品画像



[右]ラルクシールド RS-1474 デニムクロス遮光(ブルーデニム) 部品色:ダークブラウン 〈オプション〉シンプルカバー:ブラック  
[左]フォレティアエグゼ50 FT-6026(ウォールナット)

ヴィンテージ家具や木・アイアン素材でまとめた  
インダストリアルな空間に似合うデニム調の「デニムクロス遮光」。  
自分らしさを表現できるアイテムを選んで  
こだわりのライフスタイルをつくる。

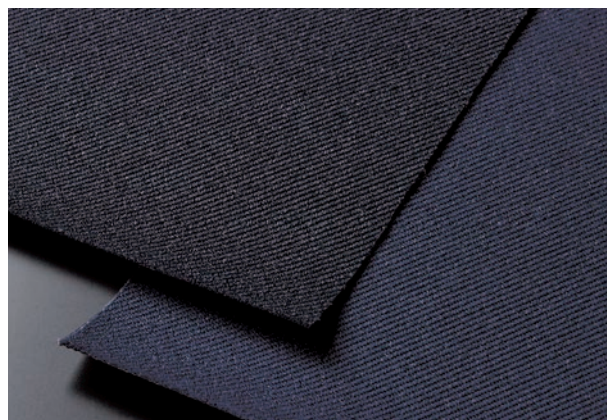

## 対応製品

ラルクシールド	ダブル		遮光モヘア ガイドレール	スリット窓	小型	大型	浴室	傾斜窓	ホームタコス(電動)			電動大型 タコスII	ロール アップ	タペス トリー	パネル スクリーン
	ダブル	ダブル小型							ラルクシールド	遮光モヘアガイド	傾斜窓				
●	●※	×	●	●	×	×	×	×	●	●	●	×	×	●	●

※室内側(手前)のみの製作。

RS-1474

ブルーデニム

遮光2級



おすすめレース RS-1615

RS-1475

インディゴデニム

遮光2級



おすすめレース RS-1615

デニムクロス  
遮光

RS-1474  
~1475



ラルク 小型 RS-1474 デニムクロス遮光(ブルーデニム) 部品色:ブラック  
(オプション)プルハンドル:ブラック

透過性

透けにくい

遮光

ブライバシー

ミディアム

シースルー

透けやすい

性能

遮熱

UVカット

ミラーレース

ウォッシュアブル

水拭き

はっ水

制電

SEK

抗ウイルス・

抗菌

抗アレルギー

抗かび

グリーンガード

グリーン購入法

映写

広幅

ラルクシールド 価格 [単位:円(税別)]

ブルコード操作

ワンタッチチェーン操作

チェーン操作

チェーン持出し操作

高さ(mm)	幅	250 ~490	495 ~800	805 ~1200	1205 ~1600	1605 ~2000
300 ~ 490		17,700	19,300	22,700	24,400	27,700
500 ~ 800		19,700	24,800	30,300	32,700	34,100
810 ~ 1200		21,800	26,300	32,700	36,000	37,300
1210 ~ 1600		23,900	29,900	36,100	39,300	41,600
1610 ~ 2000		26,000	31,500	39,300	43,500	44,700
2010 ~ 2500		28,100	34,100	42,900	47,600	48,800
2510 ~ 3000		30,200	36,500	46,800	51,600	52,800
3010 ~ 3500		32,300	38,800	48,900	54,200	55,600
3510 ~ 4000		34,800	41,500	51,000	56,800	58,500
4010 ~ 4500		—	43,800	54,600	60,400	62,700

〈ブルコード操作〉

- の範囲(幅300mm以上)のみ製作可能。
- 製作可能な幅: 高さの比率は1:4以下。ただし、幅645mm以下は1:3以下。

〈ワンタッチチェーン操作〉

- の範囲(幅320mm以上)のみ製作可能。
- 製作可能な幅: 高さの比率は1:4以下。ただし、幅645mm以下は1:3以下。

〈チェーン操作〉

- 製作可能な幅: 高さの比率は1:8以下。

〈チェーン持出し操作〉

- の範囲のみ製作可能。

\* シールドなしを選択した場合の価格: 左表価格 - 1,500円/台

ラルクダブル 価格 [単位:円(税別)]

※デニムクロス遮光は室内側(手前)のみ製作可能。

各生地(室内側・室外側)のラルクシールド製品本体価格の合計×0.8

\* 参考価格: 68,720円 シフォン(RS-1615~1618)との組み合わせ、幅1800mm×高さ1800mmの場合

部品色 ※ご指定がない場合はマットホワイトになります。



マットホワイト

ベージュ

ライトグレー

ダークブラウン

ブラック

価格表に掲載している製品本体価格とは別に  
物流諸経費を申し受けます。

価格の目安

low

A

B

C

D

E

F

G

H

I

スタレ

high

# ニーマ遮光

RS-1476~1479

共通柄



F☆☆☆☆  
ポリエステル100%

製品画像



ラルク ダブル 手前生地：RS-1478 ニーマ遮光(グレー) 奥生地：RS-1018 ルセット(ホワイト) 部品色：ライトグレー

上質な印象に作り上げた、憧れのホテルライクなリビング。  
糸巻きに巻いた糸のようにふくらみのあるシボが  
タテに流れ、質感にこだわった生地です。



## 対応製品

ラルクシールド	ダブル		遮光モヘア ガイドレール	スリット窓	小型	大型	浴室	傾斜窓	ホームタコス(電動)			電動大型 タコスⅡ	ロール アップ	タベス トリー	パネル スクリーン
	ダブル	ダブル小型							ラルクシールド	遮光モヘアガイド	傾斜窓				
●	●※	×	●	●	×	×	×	●	●	●	×	×	●	●	

※室内側(手前)のみの製作。

ラルクシールド 価格 [単位:円(税別)]

ブルコード操作

ワンタッチチェーン操作

チェーン操作

チェーン持出し操作

高さ (mm) \ 幅	250 ~490	495 ~800	805 ~1200	1205 ~1600	1605 ~2000
300 ~ 490	19,600	21,700	24,700	26,300	28,600
500 ~ 800	22,100	25,800	32,100	34,600	36,800
810 ~ 1200	24,600	27,900	36,000	39,100	41,200
1210 ~ 1600	27,000	31,700	39,800	43,500	46,800
1610 ~ 2000	29,500	33,800	42,700	48,600	51,100
2010 ~ 2500	32,700	36,800	47,300	52,600	56,700
2510 ~ 3000	35,200	39,400	53,600	59,600	62,200
3010 ~ 3500	37,800	41,200	58,300	64,700	66,000
3510 ~ 4000	41,000	43,700	61,800	68,700	69,800
4010 ~ 4500	—	46,900	66,800	74,400	75,500

〈ブルコード操作〉

- の範囲(幅300mm以上)のみ製作可能。
- 製作可能な幅：高さの比率は1：4以下。ただし、幅645mm以下は1：3以下。

〈ワンタッチチェーン操作〉

- の範囲(幅320mm以上)のみ製作可能。
- 製作可能な幅：高さの比率は1：4以下。ただし、幅645mm以下は1：3以下。

〈チェーン操作〉

- 製作可能な幅：高さの比率は1：8以下。

〈チェーン持出し操作〉

- の範囲のみ製作可能。
- 製作可能な幅：高さの比率は1：8以下。

\* シールドなしを選択した場合の価格：左表価格 - 1,500円/台

ニーマ遮光  
RS-1476  
~1479

ラルクダブル 価格 [単位:円(税別)]

※ニーマ遮光は室内側(手前)のみ製作可能。

各生地(室内側・室外側)のラルクシールド製品本体価格の合計×0.8

\* 参考価格：73,840円 シフォン(RS-1615~1618)との組み合わせ、幅1800mm×高さ1800mmの場合

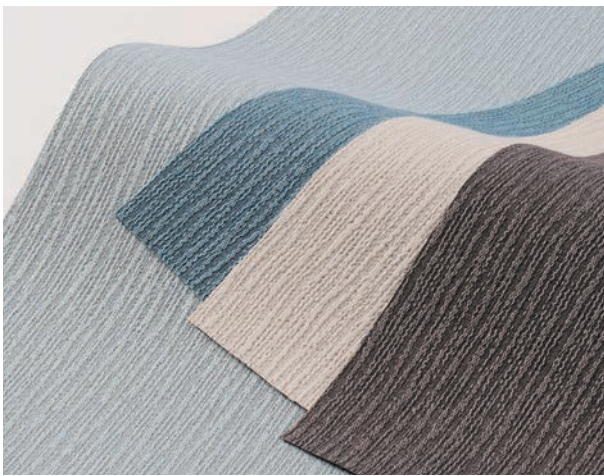

RS-1476

アイボリー

遮光3級



おすすめレース RS-1615

RS-1477

ブルー

遮光2級

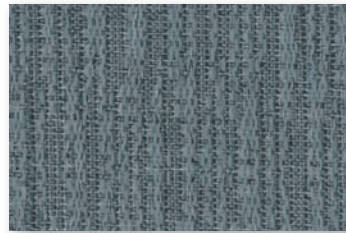

おすすめレース RS-1615

RS-1478

グレー

遮光3級



おすすめレース RS-1615

RS-1479

ダークブラウン

遮光2級



おすすめレース RS-1618

部品色 ※ご指定がない場合はマットホワイトになります。



マットホワイト

ベージュ

ライトグレー

ダークブラウン

ブラック

価格表に掲載している製品本体価格とは別に物流諸経費を申し受けます。

透過性

透けにくい

遮光

プライバシー

ミディアム

シースルー

透けやすい

性能

遮熱

UVカット

ミラーレース

ウォッシュャブル

水拭き

はっ水

制電

SEK

抗ウイルス・

抗菌

抗アレル

抗かび

グリーンガード

グリーン購入法

映写

広幅

価格の目安

low

A

B

C

D

E

F

G

H

I

スタレ

high

# オレイカ遮光

RS-1480~1482



F☆☆☆☆  
ポリエステル100%

製品画像



[左]ラルク ダブル 手前生地:RS-1480 オレイカ遮光(ベージュ) 奥生地:RS-1617 シフォン(ベージュ) 部品色:ベージュ (オプション)ウェイトバー袋縫い(奥生地のみ)  
[右上]ホームタコス プレア HS-1101 メライト遮光(ホワイト) 部品色:オフホワイト

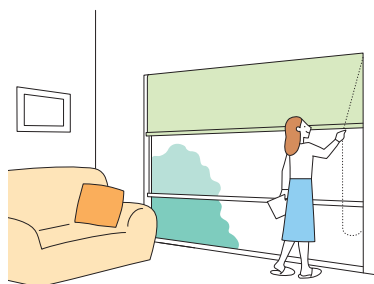

寝室の大きな窓には、ドレープとレースを1台に配した「ラルク ダブル」で、朝は柔らかな光を採り入れ心地よく。

ベッドの上の高窓には、納まりがコンパクトなハニカムスクリーン プレアをコーディネート。ベッドからリモコンで簡単に操作できるので便利です。

## 対応製品

ラルクシールド	ダブル		遮光モヘア ガイドレール	スリット窓	小型	大型	浴室	傾斜窓	ホームタコス(電動)			電動大型 タコスII	ロール アップ	タペス トリー	パネル スクリーン
	ダブル	ダブル小型							ラルクシールド	遮光モヘアガイド	傾斜窓				
●	●※	×	●	●	×	×	×	●	●	●	×	×	●	●	

※室内側(手前)のみの製作。

RS-1480

ベージュ

遮光3級

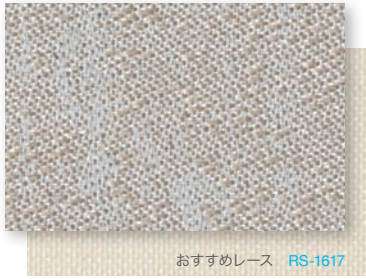

おすすめレース RS-1617

RS-1481

グレー

遮光2級

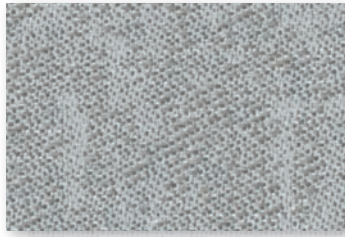

おすすめレース RS-1615

RS-1482

ダークグレー

遮光2級

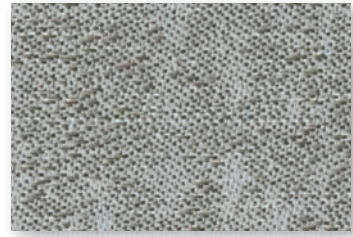

おすすめレース RS-1615

オレイカ  
遮光

RS-1480  
~1482

ベッドルームで寛ぐ時間は私の一息つける場所。  
真鍮のような深みがあるテクスチャーは  
ヴィンテージ感があり、重厚なイメージが魅力です。

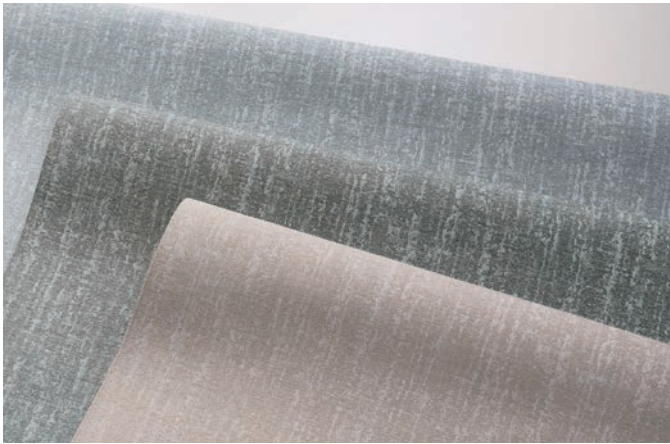

透過性

透けにくい

● 遮光

- ▶ プライバシー
- ▶ ミディアム
- ▶ シースルー

透けやすい

性能

遮熱

UVカット

ミラーレース

ウォッシュアブル

水拭き

はっ水

制電

SEK

抗ウイルス・

抗菌

抗アレルギー

抗かび

グリーンガード

グリーン購入法

映写

広幅

価格の目安

low

A

B

C

● D

E

F

G

H

I

スタレ

high

ラルクシールド 価格 [単位: 円 (税別)]

ブルコード操作

ワンタッチチェーン操作

チェーン操作

チェーン持出し操作

高さ (mm) \ 幅	250 ~490	495 ~800	805 ~1200	1205 ~1600	1605 ~2000
300 ~ 490	19,600	21,700	24,700	26,300	28,600
500 ~ 800	22,100	25,800	32,100	34,600	36,800
810 ~ 1200	24,600	27,900	36,000	39,100	41,200
1210 ~ 1600	27,000	31,700	39,800	43,500	46,800
1610 ~ 2000	29,500	33,800	42,700	48,600	51,100
2010 ~ 2500	32,700	36,800	47,300	52,600	56,700
2510 ~ 3000	35,200	39,400	53,600	59,600	62,200
3010 ~ 3500	37,800	41,200	58,300	64,700	66,000
3510 ~ 4000	41,000	43,700	61,800	68,700	69,800
4010 ~ 4500	—	46,900	66,800	74,400	75,500

〈ブルコード操作〉

- の範囲(幅300mm以上)のみ製作可能。
- 製作可能な幅: 高さの比率は1:4以下。ただし、幅645mm以下は1:3以下。

〈ワンタッチチェーン操作〉

- の範囲(幅320mm以上)のみ製作可能。
- 製作可能な幅: 高さの比率は1:4以下。ただし、幅645mm以下は1:3以下。

〈チェーン操作〉

- 製作可能な幅: 高さの比率は1:8以下。

〈チェーン持出し操作〉

- の範囲のみ製作可能。
- 製作可能な幅: 高さの比率は1:8以下。

\* シールドなしを選択した場合の価格: 左表価格 - 1,500円/台

ラルクダブル 価格 [単位: 円 (税別)]

※オレイカ遮光は室内側(手前)のみ製作可能。

各生地(室内側・室外側)のラルクシールド製品本体価格の合計×0.8

\* 参考価格: 73,840円 シフォン(RS-1615~1618)との組み合わせ、幅1800mm×高さ1800mmの場合

部品色 ※ご指定がない場合はマットホワイトになります。



マットホワイト

ベージュ

ライトグレー

ダークブラウン

ブラック

価格表に掲載している製品本体価格とは別に  
物流諸経費を申し受けます。

# シルワ遮光

RS-1483~1487

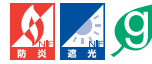

F☆☆☆☆  
 ポリエステル100%  
 (再生ポリエステル約28%使用)

製品画像



ラルクシールド RS-1483 シルワ遮光(ベージュ) 部品色: マットホワイト

グリーン購入法に適合した遮光1級生地。  
 プレーンな質感なので、学校や公共施設など  
 幅広いシーンでお使いいただけます。

## 対応製品

ラルクシールド	ダブル		遮光モヘア ガイドレール	スリット窓	小型	大型	浴室	傾斜窓	ホームタコス(電動)			電動大型 タコスII	ロール アップ	タペス トリー	パネル スクリーン
	ダブル	ダブル小型							ラルクシールド	遮光モヘアガイド	傾斜窓				
●	●※	×	●	●	×	×	×	●	●	●	×	×	●	●	

※室内側(手前)のみの製作。



## ラルクシールド 価格 [単位：円 (税別)]

ブルコード操作

ワンタッチチェーン操作

チェーン操作

チェーン持出し操作

高さ (mm) \ 幅	250 ~490	495 ~800	805 ~1200	1205 ~1600	1605 ~2000
	300 ~ 490	19,600	21,700	24,700	26,300
500 ~ 800	22,100	25,800	32,100	34,600	36,800
810 ~ 1200	24,600	27,900	36,000	39,100	41,200
1210 ~ 1600	27,000	31,700	39,800	43,500	46,800
1610 ~ 2000	29,500	33,800	42,700	48,600	51,100
2010 ~ 2500	32,700	36,800	47,300	52,600	56,700
2510 ~ 3000	35,200	39,400	53,600	59,600	62,200
3010 ~ 3500	37,800	41,200	58,300	64,700	66,000
3510 ~ 4000	41,000	43,700	61,800	68,700	69,800
4010 ~ 4500	—	46,900	66,800	74,400	75,500

〈ブルコード操作〉

■  の範囲(幅300mm以上)のみ製作可能。

■ 製作可能な幅：高さの比率は1：4以下。ただし、幅645mm以下は1：3以下。

〈ワンタッチチェーン操作〉

■  の範囲(幅320mm以上)のみ製作可能。

■ 製作可能な幅：高さの比率は1：4以下。ただし、幅645mm以下は1：3以下。

〈チェーン操作〉

■ 製作可能な幅：高さの比率は1：8以下。

〈チェーン持出し操作〉

■  の範囲のみ製作可能。

■ 製作可能な幅：高さの比率は1：8以下。

\* シールドなしを選択した場合の価格：左表価格 - 1,500円/台

シルク遮光

RS-1483  
~1487

## ラルクダブル 価格 [単位：円 (税別)]

※シルク遮光は室内側(手前)のみ製作可能。

各生地(室内側・室外側)のラルクシールド製品本体価格の合計×0.8

\* 参考価格：73,840円 シフォン(RS-1615~1618)との組み合わせ、幅1800mm×高さ1800mmの場合



環境に配慮したグリーン購入法適合品。

再生ポリエステル繊維を25%以上使用したグリーン購入法適合品のため、環境負荷低減物品の調達が進んでいる公共機関での使用に最適です。

## 透過性

透けにくい

● 遮光

プライバシー

ミディアム

シースルー

透けやすい

## 性能

遮熱

UVカット

ミラーレース

ウォッシュャブル

水拭き

はっ水

制電

SEK

抗ウイルス・

抗菌

抗アレル

抗かび

グリーンガード

グリーン購入法

映写

広幅

## 価格の目安

low

A

B

C

● D

E

F

G

H

I

スタレ

high

## RS-1483

ベージュ

遮光1級(C)



おすすめレース RS-1617

## RS-1484

ブラウン

遮光1級(C)



おすすめレース RS-1618

## RS-1485

グリーン

遮光1級(C)



おすすめレース RS-1615

## RS-1486

グレー

遮光1級(C)



おすすめレース RS-1615

## RS-1487

チャコール

遮光1級(C)



おすすめレース RS-1615

部品色 ※ご指定がない場合はマットホワイトになります。



マットホワイト



ベージュ



ライトグレー



ダークブラウン



ブラック

価格表に掲載している製品本体価格とは別に物流諸経費を申し受けます。

# シャイニー遮光

RS-1488~1491



F☆☆☆☆  
ポリエステル100%(裏面アクリルコーティング)

製品画像



ラルクシールド RS-1490 シャイニー遮光(ピンクグレージュ) 部品色: マットホワイト

室内の光をうけると光沢糸が煌く遮光1級生地。  
グレイッシュなインテリアに合う上品なカラーは  
お部屋をホテルライクの洗練された空間に仕上げます。

## 対応製品

ラルクシールド	ダブル		遮光モヘア ガイドレール	スリット窓	小型	大型	浴室	傾斜窓	ホームタコス(電動)			電動大型 タコスII	ロール アップ	タペス トリー	パネル スクリーン
	ダブル	ダブル小型							ラルクシールド	遮光モヘアガイド	傾斜窓				
●	●	×	●	×	×	×	×	×	●	●	×	×	×	●	×

RS-1488

ホワイト

遮光1級(A)



おすすめレース RS-1615

RS-1489

シャンパン

遮光1級(A)



おすすめレース RS-1615

RS-1490

ピンクグレージュ

遮光1級(A)



おすすめレース RS-1615

RS-1491

ブラウン

遮光1級(A++)

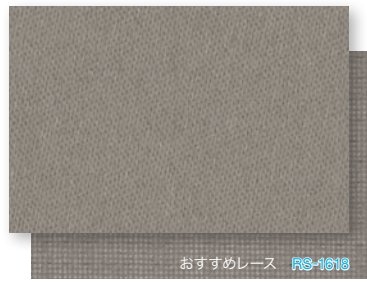

おすすめレース RS-1618

シャイニー遮光  
RS-1488  
~1491

透過性

透けにくい

● 遮光

プライバシー  
ミディアム  
シースルー

透けやすい

性能

遮熱

UVカット

ミラーレース

ウォッシュアブル

水拭き

はっ水

制電

SEK

抗ウイルス・

抗菌

抗アレルギー

抗かび

グリーンガード

グリーン購入法

映写

広幅

価格の目安

low

A

B

C

D

● E

F

G

H

I

スタレ

high

ラルクシールド 価格 [単位:円(税別)]

ブルコード操作

ワンタッチチェーン操作

チェーン操作

チェーン持出し操作

高さ (mm)	幅	250	495	805	1205	1605
		~490	~800	~1200	~1600	~2000
300 ~ 490		23,100	25,700	28,200	30,700	33,600
500 ~ 800		25,900	29,400	35,700	38,500	40,100
810 ~ 1200		28,600	32,600	40,200	43,800	45,300
1210 ~ 1600		31,500	35,400	44,700	49,100	51,400
1610 ~ 2000		34,300	38,200	49,700	55,200	56,500
2010 ~ 2500		37,000	41,600	55,400	61,500	63,000
2510 ~ 3000		39,900	43,600	61,200	68,000	69,500
3010 ~ 3500		42,600	45,800	65,500	72,800	74,100
3510 ~ 4000		46,200	49,300	69,700	77,500	78,800
4010 ~ 4500		—	52,800	75,500	84,100	—

〈ブルコード操作〉

- の範囲(幅300mm以上)のみ製作可能。
- 製作可能な幅: 高さの比率は1:4以下。ただし、幅645mm以下は1:3以下。

〈ワンタッチチェーン操作〉

- の範囲(幅320mm以上)のみ製作可能。
- 製作可能な幅: 高さの比率は1:4以下。ただし、幅645mm以下は1:3以下。

〈チェーン操作〉

- 緑文字は面積6㎡以下での製作。
- 製作可能な幅: 高さの比率は1:8以下。

〈チェーン持出し操作〉

- の範囲のみ製作可能。
- 製作可能な幅: 高さの比率は1:8以下。

\* シールドなしを選択した場合の価格: 左表価格 - 1,500円/台

ラルクダブル 価格 [単位:円(税別)]

各生地(室内側・室外側)のラルクシールド製品本体価格の合計×0.8

\* 参考価格: 78,160円 シフォン(RS-1615~1618)との組み合わせ、幅1800mm×高さ1800mmの場合

部品色 ※ご指定がない場合はマットホワイトになります。



マットホワイト

ベージュ

ライトグレー

ダークブラウン

ブラック

価格表に掲載している製品本体価格とは別に物流諸経費を申し受けます。

# ヴェルタ遮光

RS-1492~1494

共通柄



F☆☆☆☆  
ポリエステル100% (裏面アクリルコーティング)

製品画像



ホームタコス ラルクシールド RS-1493 ヴェルタ遮光(ブラウン) 部品色: マットホワイト (オプション) シンプルカバー: マットホワイト

電動の「ホームタコス」なら、  
ベッドからリモコン1つで操作できます。  
窓の近くにコンセントがない場合には、  
「バッテリー仕様」が便利です。

製品本体にバッテリーを搭載し、充電ケーブルで充電します。  
コンセントから常に電気を供給する必要がないため、  
窓の近くにコンセントがない場合に便利です。

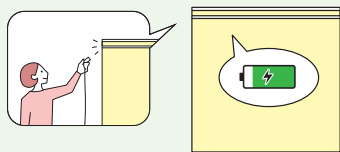

1回の満充電(約3時間)で約3ヶ月<sup>※</sup>使用できます。  
※製品幅 1800mm×製品高さ 1800mm、RFリモコン操作、  
1日1回の昇降動作を行った場合。



## 対応製品

ラルクシールド	ダブル		遮光モヘア ガイドレール	スリット窓	小型	大型	浴室	傾斜窓	ホームタコス(電動)			電動大型 タコスII	ロール アップ	タベス トリー	パネル スクリーン
	ダブル	ダブル小型							ラルクシールド	遮光モヘアガイド	傾斜窓				
●	●※	×	●	×	×	×	×	×	●	●	×	×	×	●	×

※室内側(手前)のみの製作。

ラルクシールド 価格 [単位:円(税別)]

ブルコード操作

ワンタッチチェーン操作

チェーン操作

チェーン持出し操作

高さ(mm) \ 幅	250 ~490	495 ~800	805 ~1200	1205 ~1600	1605 ~2000
300 ~ 490	25,100	27,300	32,100	34,600	35,900
500 ~ 800	27,700	29,900	36,500	39,500	41,000
810 ~ 1200	30,800	33,000	41,800	45,900	47,100
1210 ~ 1600	34,000	36,200	47,500	52,100	54,400
1610 ~ 2000	36,000	39,400	53,300	57,800	60,700
2010 ~ 2500	38,200	43,600	60,200	65,300	68,500
2510 ~ 3000	42,200	46,200	67,100	72,900	76,300
3010 ~ 3500	46,100	48,900	72,500	78,900	82,300
3510 ~ 4000	50,200	53,100	78,000	87,300	88,400
4010 ~ 4500	—	57,200	85,000	95,200	—

〈ブルコード操作〉

- の範囲(幅300mm以上)のみ製作可能。
- 製作可能な幅：高さの比率は1：4以下。ただし、幅645mm以下は1：3以下。

〈ワンタッチチェーン操作〉

- の範囲(幅320mm以上)のみ製作可能。
- 製作可能な幅：高さの比率は1：4以下。ただし、幅645mm以下は1：3以下。

〈チェーン操作〉

- 緑文字は面積6㎡以下での製作。
- 製作可能な幅：高さの比率は1：8以下。

〈チェーン持出し操作〉

- の範囲のみ製作可能。

\* シールドなしを選択した場合の価格：左表価格 - 1,500円/台

ヴェルタ  
遮光  
RS-1492  
~1494

ラルクダブル 価格 [単位:円(税別)]

各生地(室内側・室外側)のラルクシールド製品本体価格の合計×0.8

\* 参考価格：81,520円 シフォン(RS-1615~1618)との組み合わせ、幅1800mm×高さ1800mmの場合

「ヴェルタ(P.70)」の裏面に  
 アクリルコーティングを施した  
 遮光1級生地。  
 光沢感のある織柄のデザインが  
 ベッドルームを洗練された雰囲気。

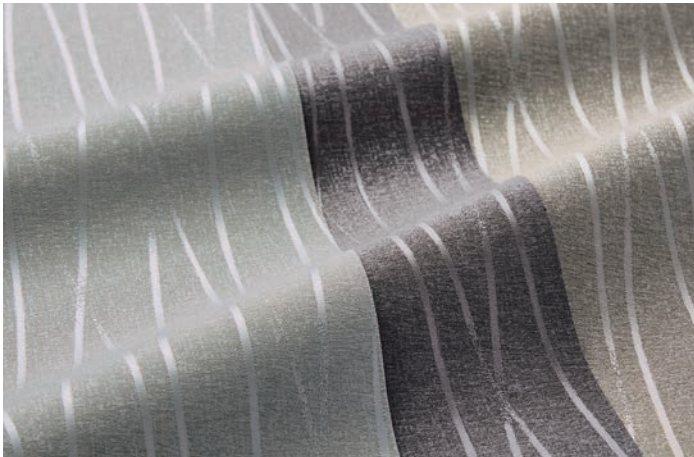

RS-1492

グレー

遮光1級(A++)



おすすめレース RS-1615

RS-1493

ブラウン

遮光1級(A++)



おすすめレース RS-1615

RS-1494

チャコール

遮光1級(A++)

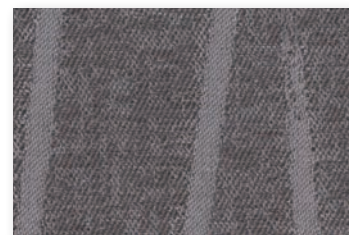

おすすめレース RS-1615

部品色 ※ご指定がない場合はマットホワイトになります。



マットホワイト

ベージュ

ライトグレー

ダークブラウン

ブラック

価格表に掲載している製品本体価格とは別に  
 物流諸経費を申し受けます。

透過性

透けにくい

遮光

ブライバシー

ミディアム

シースルー

透けやすい

性能

遮熱

UVカット

ミラーレース

ウォッシュアブル

水拭き

はっ水

制電

SEK

抗ウイルス・

抗菌

抗アレル

抗かび

グリーンガード

グリーン購入法

映写

広幅

価格の目安

low

A

B

C

D

E

F

G

H

I

スタレ

high

■ 遮光

# アジェント遮光

RS-1495~1497

共通柄



F☆☆☆☆  
ポリエステル100% (中間層ウレタンコーティング)

製品画像



[手前: 間仕切]ラルクシールド RS-1496 アジェント遮光(ベージュ) 部品色:ベージュ  
[奥:窓]ラインドレープ LD-7417 ピアット遮光(モネブルー) スラット幅100mm 部品色:ブラック (オプション)ワイドスラット仕様

シルクのシャンタンのような素材感が、ベッドルームを上質な空間に仕上げます。  
生地で両面をラミネートした遮光1級の生地は、表裏がない意匠のため、  
寝室など遮光性が必要な空間の間仕切りにもおすすめです。

対応製品

ラルクシールド	ダブル		遮光モヘア ガイドレール	スリット窓	小型	大型	浴室	傾斜窓	ホームタコス(電動)			電動大型 タコスII	ロール アップ	タペス トリー	パネル スクリーン
	ダブル	ダブル小型							ラルクシールド	遮光モヘアガイド	傾斜窓				
●	x	x	●	x	x	x	x	x	●	●	x	x	x	●	x

RS-1495  
ダークブラウン

遮光1級(A++)



RS-1496  
ベージュ

遮光1級(A)



RS-1497  
インディゴ

遮光1級(A++)



アジエント  
遮光  
RS-1495  
~1497



透過性

透けにくい

遮光

- プライバシー
- ミディアム
- シースルー

透けやすい

性能

遮熱

UVカット

ミラーレース

ウォッシュアブル

水拭き

はっ水

制電

SEK

抗ウイルス・

抗菌

抗アレル

抗かび

グリーンガード

グリーン購入法

映写

広幅

ラルクシールド 価格 [単位:円(税別)]

ブルコード操作

ワンタッチチェーン操作

チェーン操作

チェーン持出し操作

高さ(mm)	幅	250	495	805	1205	1605
		~490	~800	~1200	~1600	~2000
300 ~ 490		26,000	28,200	33,700	36,600	37,800
500 ~ 800		29,000	31,200	38,800	42,400	43,600
810 ~ 1200		32,700	35,000	45,400	49,800	51,100
1210 ~ 1600		36,700	38,800	52,000	57,200	59,600
1610 ~ 2000		39,300	42,600	58,800	65,700	67,000
2010 ~ 2500		42,100	47,600	67,100	75,000	76,300
2510 ~ 3000		46,900	51,000	75,400	84,300	85,600
3010 ~ 3500		51,600	54,500	82,200	91,900	93,900
3510 ~ 4000		56,400	59,300	88,900	99,700	100,900
4010 ~ 4500		—	64,300	97,300	109,200	—

〈ブルコード操作〉

- 250 の範囲(幅300mm以上)のみ製作可能。
- 製作可能な幅：高さの比率は1：4以下。ただし、幅645mm以下は1：3以下。

〈ワンタッチチェーン操作〉

- 300 の範囲(幅320mm以上)のみ製作可能。
- 製作可能な幅：高さの比率は1：4以下。ただし、幅645mm以下は1：3以下。

〈チェーン操作〉

- 6 の範囲(面積6m以下)での製作。
- 製作可能な幅：高さの比率は1：8以下。

〈チェーン持出し操作〉

- 300 の範囲のみ製作可能。
- 製作可能な幅：高さの比率は1：8以下。

\* シールドなしを選択した場合の価格：左表価格 - 1,500円/台

部品色 ※ご指定がない場合はマットホワイトになります。



マットホワイト

ベージュ

ライトグレー

ダークブラウン

ブラック

価格表に掲載している製品本体価格とは別に  
物流諸経費を申し受けます。

価格の目安

low

A

B

C

D

E

F

G

H

I

スタレ

high

# アリスト遮光

RS-1498~1503



F☆☆☆☆  
ポリエステル100% (裏面アクリルコーティング)

製品画像



ラルク ダブル 手前生地: RS-1500 アリスト遮光(ホルダー) 奥生地: RS-1621 ネージュ(ホワイト) 部品色: ダークブラウン

遮光1級を確保した、シャンタン調の生地。  
豊富なカラーバリエーションは  
ベッドリネンやピローなどとコーディネートして  
寝室を洗練された雰囲気に仕上げます。

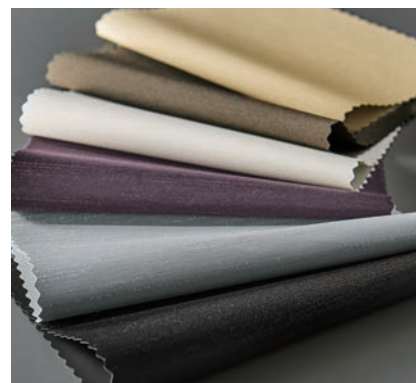

## 対応製品

ラルクシールド	ダブル		遮光モヘア ガイドレール	スリット窓	小型	大型	浴室	傾斜窓	ホームタコス(電動)			電動大型 タコスII	ロール アップ	タペス トリー	パネル スクリーン
	ダブル	ダブル小型							ラルクシールド	遮光モヘアガイド	傾斜窓				
●	●	×	●	×	×	×	×	×	●	●	×	×	×	●	×



ラルクシールド 価格 [単位：円 (税別)]

ブルコード操作

ワンタッチチェーン操作

チェーン操作

チェーン持出し操作

高さ (mm) \ 幅	500 ~800	805 ~1200	1205 ~1600	1605 ~2000
300 ~ 490	24,700	27,100	29,600	32,300
500 ~ 800	28,800	34,300	37,100	38,600
810 ~ 1200	31,400	38,700	42,200	43,500
1210 ~ 1600	34,000	43,000	47,200	49,500
1610 ~ 2000	36,800	47,800	53,100	54,300
2010 ~ 2500	40,000	53,300	58,200	60,600
2510 ~ 3000	41,900	58,900	65,400	66,800
3010 ~ 3500	44,100	63,000	70,000	71,300
3510 ~ 4000	47,400	67,000	74,500	75,800
4010 ~ 4500	50,800	72,600	80,900	—

〈ブルコード操作〉

- の範囲のみ製作可能。
- 製作可能な幅：高さの比率は1：4以下。ただし、幅645mm以下は1：3以下。

〈ワンタッチチェーン操作〉

- の範囲のみ製作可能。
- 製作可能な幅：高さの比率は1：4以下。ただし、幅645mm以下は1：3以下。

〈チェーン操作〉

- 緑文字 は面積6㎡以下での製作。
- 製作可能な幅：高さの比率は1：8以下。

〈チェーン持出し操作〉

- の範囲のみ製作可能。

\* シールドなしを選択した場合の価格：左表価格 - 1,500円/台

アリスト  
遮光  
RS-1498  
~1503

ラルクダブル 価格 [単位：円 (税別)]

各生地(室内側・室外側)のラルクシールド製品本体価格の合計×0.8

\* 参考価格：76,400円 シフォン(RS-1615~1618)との組み合わせ、幅1800mm×高さ1800mmの場合

透過性

透けにくい

● 遮光

- ブライバシー
- ミディアム
- シースルー

透けやすい

性能

遮熱

UVカット

ミラーレース

ウォッシュャブル

水拭き

はっ水

制電

SEK

抗ウイルス・

抗菌

抗アレル

抗かび

グリーンガード

グリーン購入法

映写

広幅

価格の目安

low

A

B

C

● D

E

F

G

H

I

スタレ

high

RS-1498

アイボリー

遮光1級(A)



おすすめレース RS-1615

RS-1499

シャンパンゴールド

遮光1級(A+)



おすすめレース RS-1616

RS-1500

ボルドー

遮光1級(A++)



おすすめレース RS-1615

RS-1501

シルバー

遮光1級(A+)

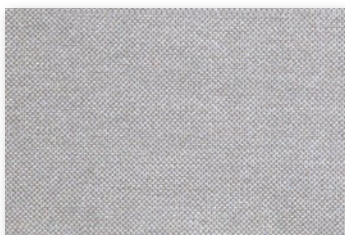

おすすめレース RS-1615

RS-1502

ブラウン

遮光1級(A++)

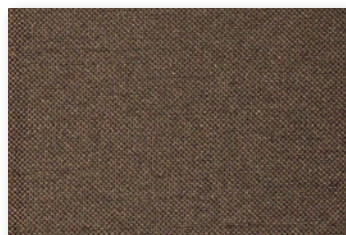

おすすめレース RS-1618

RS-1503

ブラック

遮光1級(A++)

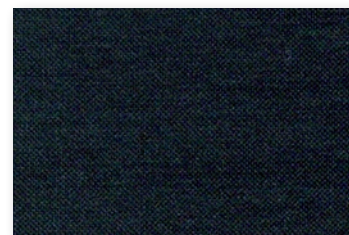

おすすめレース RS-1615

部品色 ※ご指定がない場合はマットホワイトになります。



マットホワイト



ベージュ



ライトグレー



ダークブラウン



ブラック

価格表に掲載している製品本体価格とは別に  
物流諸経費を申し受けます。

■ 遮光

# アネシス遮光

RS-1504~1506

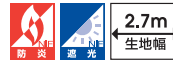

製品画像



F☆☆☆☆

ポリエステル100% (裏面ウレタンフィルムラミネート)



ホームタコス ラルク 遮光モヘアガイドレール RS-1506 アネシス遮光(ベージュ) 部品色: マットホワイト

広幅(2.7m幅)対応の遮光1級生地。

ファブリックのやわらかいテクスチャーです。

遮光性・断熱性に優れた製品構造の「ラルク 遮光モヘアガイドレール」は、光をしっかりと遮りたいさまざまなシーンで活躍します。

電動のホームタコスなら、スマートなりモコン操作でさらに快適に。

## 対応製品

ラルクシールド	ダブル		遮光モヘアガイドレール	スリット窓	小型	大型	浴室	傾斜窓	ホームタコス(電動)			電動大型タコスII	ロールアップ	タベストリー	パネルスクリーン
	ダブル	ダブル小型							ラルクシールド	遮光モヘアガイド	傾斜窓				
●	●	×	●	×	×	●	×	×	●	●	×	●	×	●	×

RS-1504  
アイスグレー

遮光1級(A++)



おすすめレース RS-1615

RS-1505  
チャコール

遮光1級(A++)

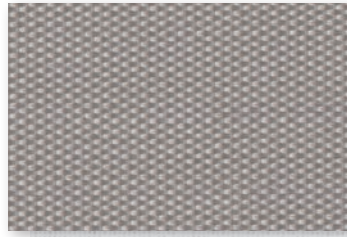

おすすめレース RS-1615

RS-1506  
ベージュ

遮光1級(A++)



おすすめレース RS-1615

アネシス  
遮光  
RS-1504  
～1506

### さらに遮光性を高める「ラルク 遮光モヘアガイドレール」

- モヘアを内蔵したガイドレールに生地を通し、光漏れを防ぎます。  
ベースフレームで製品上部の遮光性をアップ。  
ウェイトパークッションは窓枠とのすき間をふさぎ、衝突音も緩和します。
- ウェイトバーの両端にガイドがあるので、  
万が一障害物に当たっても、ウェイトバーが外れにくくなっています。

ガイドレールの構造

透過性

透けにくい

遮光

- プライバシー
- メディアム
- シースルー

透けやすい

性能

- 遮熱
- UVカット
- ミラーレース
- ウォッシュアブル
- 水拭き
- はっ水
- 制電
- SEK
- 抗ウイルス・抗菌
- 抗アレル
- 抗かび
- グリーンガード
- グリーン購入法
- 映写

広幅

価格の目安

low

A

B

C

D

E

F

G

H

I

スタレ

high

ラルクシールド 価格 [単位:円(税別)]

ブルコード操作

ワンタッチチェーン操作

チェーン操作

チェーン持出し操作

高さ(mm)	幅250 ～490	幅495 ～800	幅805 ～1200	幅1205 ～1600	幅1605 ～2000	幅2005 ～2500	幅2505 ～2700
300～490	26,000	28,200	33,700	36,600	37,800	42,900	43,500
500～800	29,000	31,200	38,800	42,400	43,600	50,600	51,300
810～1200	32,700	35,000	45,400	49,800	51,100	62,200	62,900
1210～1600	36,700	38,800	52,000	57,200	59,600	74,400	75,000
1610～2000	39,300	42,600	58,800	65,700	67,000	86,100	86,700
2010～2500	42,100	47,600	67,100	75,000	76,300	100,800	101,400
2510～3000	46,900	51,000	75,400	84,300	85,600	115,500	—
3010～3500	51,600	54,500	82,200	91,900	93,900	—	—
3510～4000	56,400	59,300	88,900	99,700	100,900	—	—
4010～4500	—	64,300	97,300	109,200	—	—	—

〈ブルコード操作〉

- の範囲(幅300mm以上)のみ製作可能。
- 製作可能な幅：高さの比率は1：4以下。  
ただし、幅645mm以下は1：3以下。

〈ワンタッチチェーン操作〉

- の範囲(幅320mm以上)のみ製作可能。
- 製作可能な幅：高さの比率は1：4以下。  
ただし、幅645mm以下は1：3以下。

〈チェーン操作〉

- 緑文字は面積6㎡以下での製作。
- 製作可能な幅：高さの比率は1：8以下。

〈チェーン持出し操作〉

- の範囲のみ製作可能。
- 製作可能な幅：高さの比率は1：8以下。

\* シールドなしを選択した場合の価格：左表価格 -1,500円/台

ラルクダブル 価格 [単位:円(税別)]

各生地(室内側・室外側)のラルクシールド製品本体価格の合計×0.8

\* 参考価格：86,560円 シフォン(RS-1615～1618)との組み合わせ、幅1800mm×高さ1800mmの場合

部品色 ※ご指定がない場合はマットホワイトになります。



マットホワイト    ベージュ    ライトグレー    ダークブラウン    ブラック

価格表に掲載している製品本体価格とは別に  
物流諸経費を申し受けます。

■ 遮光

# グラント遮光

RS-1507~1510



製品画像



F☆☆☆☆  
ポリエステル100% (裏面アクリルコーティング)



ラルクシールド RS-1510 グラント遮光(グレー) 部品色: マットホワイト (オプション)マルチェーンハンガー

大きな窓に最適な広幅(3m幅)の遮光1級生地。  
住宅だけでなく、オフィスやホテルなど、  
幅広いシーンでお使いいただけます。



対応製品

ラルクシールド	ダブル		遮光モヘア ガイドレール	スリット窓	小型	大型	浴室	傾斜窓	ホームタコス(電動)			電動大型 タコスII	ロール アップ	タペス トリー	パネル スクリーン
	ダブル	ダブル小型							ラルクシールド	遮光モヘアガイド	傾斜窓				
●	×	×	●	×	×	●	×	×	●	●	×	●	×	●	×

ラルクシールド 価格 [単位:円(税別)]

ブルコード操作

ワンタッチチェーン操作

チェーン操作

チェーン持出し操作

高さ (mm) \ 幅	250 ~490	495 ~800	805 ~1200	1205 ~1600	1605 ~2000	2005 ~2500	2505 ~2700	2705 ~3000
300 ~ 490	26,600	28,800	34,900	38,000	39,200	45,000	45,600	57,100
500 ~ 800	30,000	32,200	40,800	43,200	45,900	54,800	55,500	69,500
810 ~ 1200	34,500	36,600	48,300	51,500	54,500	67,400	68,200	85,300
1210 ~ 1600	38,900	40,900	55,900	59,900	64,100	80,600	81,300	101,600
1610 ~ 2000	42,200	45,400	63,800	69,200	72,600	93,200	93,900	117,400
2010 ~ 2500	45,600	51,000	73,300	78,500	83,400	109,200	109,800	137,300
2510 ~ 3000	51,200	55,100	82,900	88,800	91,100	125,200	—	—
3010 ~ 3500	56,500	59,300	90,800	97,000	101,500	—	—	—
3510 ~ 4000	62,100	64,900	98,800	107,400	112,300	—	—	—
4010 ~ 4500	—	70,600	108,400	118,000	—	—	—	—

〈ブルコード操作〉

- の範囲(幅300mm以上)のみ製作可能。
- 製作可能な幅:高さの比率は1:4以下。  
ただし、幅645mm以下は1:3以下。

〈ワンタッチチェーン操作〉

- の範囲(幅320mm以上)のみ製作可能。
- 製作可能な幅:高さの比率は1:4以下。  
ただし、幅645mm以下は1:3以下。

〈チェーン操作〉

- 緑文字は面積6㎡以下での製作。
- 製作可能な幅:高さの比率は1:8以下。

〈チェーン持出し操作〉

- の範囲のみ製作可能。

\* シールドなしを選択した場合の価格:  
左表価格 -1,500円/台

グラント  
遮光  
RS-1507  
~1510

透過性

透けにくい

● 遮光

- プライバシー
- ミディアム
- シースルー

透けやすい

性能

- 遮熱
- UVカット
- ミラーレース
- ウォッシュアブル
- 水拭き
- はっ水
- 制電
- SEK
- 抗ウイルス・抗菌
- 抗アレル
- 抗かび
- グリーンガード
- グリーン購入法
- 映写
- 広幅

RS-1507

ホワイト

遮光1級(A+)

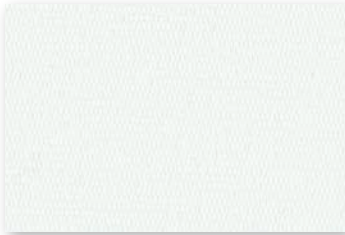

RS-1508

ライトベージュ

遮光1級(A+)

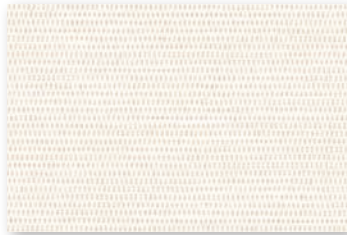

RS-1509

ライトグレー

遮光1級(A+)



RS-1510

グレー

遮光1級(A++)

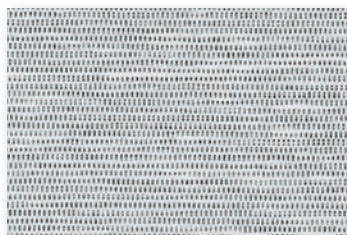

部品色 ※ご指定がない場合はマットホワイトになります。



マットホワイト

ベージュ

ライトグレー

ダークブラウン

ブラック

価格表に掲載している製品本体価格とは別に  
物流諸経費を申し受けます。

価格の目安

low

A

B

C

D

E

F

G

● H

I

スタレ

high

■ 遮光

# ミント

RS-1511~1525

共通柄



水拭き 抗かび

F☆☆☆☆  
ガラス繊維100%(両面PVCラミネート)

製品画像



ラルク 浴室 RS-1517 ミント(パウダーピンク) 部品色: マットホワイト



ラルクシールド RS-1522 ミント(パウダーグリーン) 部品色: マットホワイト

水拭き

水拭きができる生地のため、お手入れが簡単です。



■「ラルク 浴室」にするとバスルームでもお使いいただけます。

※生地のエンド部には水分を残さないようにしてください。  
長時間放置すると内部に浸透するおそれがあります。

抗かび

抗かび効果のある生地です。

JIS Z 2911かび抵抗性試験方法に準じた試験を行い、優れた抵抗性を示した生地です。

※かびの種類・使用環境によりかびが発生する場合があります。  
※当社独自の試験であり、性能を保証するものではありません。

## 対応製品

ラルクシールド	ダブル		遮光モヘア ガイドレール	スリット窓	小型	大型	浴室	傾斜窓	ホームタコス(電動)			電動大型 タコスII	ロール アップ	タペス トリー	パネル スクリーン
	ダブル	ダブル小型							ラルクシールド	遮光モヘアガイド	傾斜窓				
●	×	×	●	×	×	×	●	×	●	●	×	●	×	●	×

RS-1511  
ホワイト

遮光1級(B)

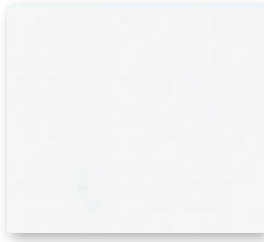

RS-1512  
アイボリー

遮光1級(B)

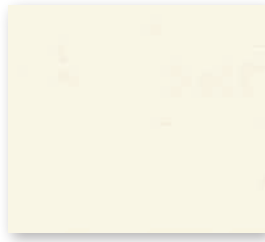

RS-1513  
ビュアホワイト

遮光1級(B)

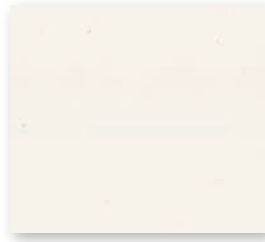

RS-1514  
オフホワイト

遮光1級(A)



RS-1515  
アイスグレー

遮光1級(B)

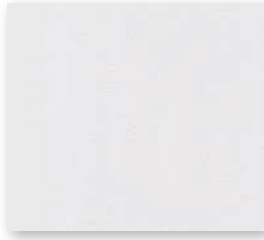

RS-1516  
ソフトグレー

遮光1級(A)

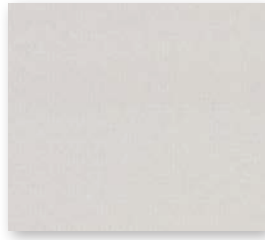

RS-1517  
パウダーピンク

遮光1級(B)

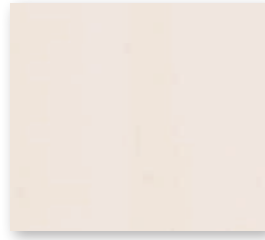

RS-1518  
スカイグリーン

遮光1級(B)

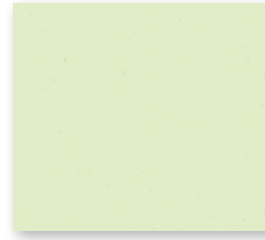

RS-1519  
ナチュラルアイボリー

遮光1級(B)



RS-1520  
ベージュ

遮光1級(A+)



RS-1521  
パウダーブルー

遮光1級(B)

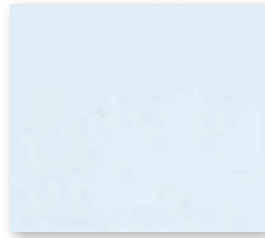

RS-1522  
パウダーグリーン

遮光1級(C)



RS-1523  
カフェブラウン

遮光1級(A++)



RS-1524  
ブラウン

遮光1級(A++)



RS-1525  
ブラック

遮光1級(A++)

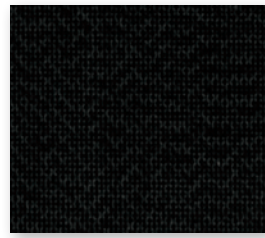

ミント  
RS-1511  
~1525

透過性

透けにくい

● 遮光

ブライバシー

ミディアム

シースルー

透けやすい

性能

遮熱

UVカット

ミラーレース

ウォッシュャブル

水拭き

はっ水

制電

SEK

抗ウイルス・

抗菌

抗アレルギー

抗かび

グリーンガード

グリーン購入法

映写

広幅

価格の目安

low

A

B

C

● D

E

F

G

H

I

スタレ

high

ラルクシールド 価格 [単位:円(税別)]

ブルコード操作

ワンタッチチェーン操作

チェーン操作

チェーン持出し操作

高さ(mm)	幅	250	495	805	1205	1605
		~490	~800	~1200	~1600	~2000
300 ~ 490		19,600	21,700	24,700	26,300	28,600
500 ~ 800		22,100	25,800	32,100	34,600	36,800
810 ~ 1200		24,600	27,900	36,000	39,100	41,200
1210 ~ 1600		27,000	31,700	39,800	43,500	46,800
1610 ~ 2000		29,500	33,800	42,700	48,600	51,100
2010 ~ 2500		32,700	36,800	47,300	52,600	56,700
2510 ~ 3000		35,200	39,400	53,600	59,600	62,200
3010 ~ 3500		37,800	41,200	58,300	64,700	66,000
3510 ~ 4000		41,000	43,700	61,800	68,700	69,800
4010 ~ 4500		—	46,900	66,800	74,400	—

〈ブルコード操作〉

- の範囲(幅300mm以上)のみ製作可能。
- 製作可能な幅: 高さの比率は1:4以下。ただし、幅645mm以下は1:3以下。

〈ワンタッチチェーン操作〉

- の範囲(幅320mm以上)のみ製作可能。
- 製作可能な幅: 高さの比率は1:4以下。ただし、幅645mm以下は1:3以下。

〈チェーン操作〉

- 緑文字は面積6㎡以下での製作。
- 製作可能な幅: 高さの比率は1:8以下。

〈チェーン持出し操作〉

- の範囲のみ製作可能。
- 製作可能な幅: 高さの比率は1:8以下。

\* シールドなしを選択した場合の価格: 左表価格 - 1,500円/台

部品色 ※ご指定がない場合はマットホワイトになります。



マットホワイト

ベージュ

ライトグレー

ダークブラウン

ブラック

価格表に掲載している製品本体価格とは別に  
物流諸経費を申し受けます。

# フェアII 遮光

## RS-1526



F☆☆☆☆  
ガラス繊維100% (両面PVCラミネート)

**ご注意** スクリーン面の歪みや波打ちが、映像に歪みを発生させる場合があります。特に超短焦点・短焦点プロジェクターは、影響を受けやすく顕著に現れます。

製品画像



ラルクシールド RS-1526 フェアII 遮光 部品色：マットホワイト

**映写**

映写スクリーンとして使用できる、高輝度のマットフィルムをラミネートした生地です。

プロジェクターなどの映写に使えます。画面サイズ130インチ(画面比率16:9)相当まで対応。シアタールームや会議室、教育施設などにおすすめです。

**水拭き**

水拭きができる生地のため、お手入れが簡単です。



※生地の手元には水分を残さないようにしてください。長時間放置すると内部に浸透するおそれがあります。



映写していないとき

対応製品

ラルクシールド	ダブル		遮光モヘアガイドレール	スリット窓	小型	大型	浴室	傾斜窓	ホームタコス(電動)			電動大型タコスII	ロールアップ	タベストリー	パネルスクリーン
	ダブル	ダブル小型							ラルクシールド	遮光モヘアガイド	傾斜窓				
●※	×	×	×	×	×	×	×	×	●	×	×	×	×	●	×

※チェーン持出し操作は製作不可。



RS-1526

遮光1級(C)

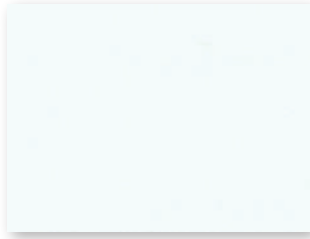

フェアII  
遮光  
RS-1526



[右]ホームタコス ラルクシールド  
RS-1526 フェアII 遮光  
部品色：マットホワイト

[左]ホームタコス ラルクシールド  
RS-1516 ミント(ソフトグレー)  
部品色：マットホワイト

透過性

透けにくい

遮光

- プライバシー
- ミディアム
- シースルー

透けやすい

性能

遮熱

UVカット

ミラーレス

ウォッシュャブル

水拭き

はっ水

制電

SEK

抗ウイルス・

抗菌

抗アレル

抗かび

グリーンガード

グリーン購入法

映写

広幅

価格の目安

low

A

B

C

D

E

F

G

H

I

スタレ

high

ラルクシールド 価格 [単位：円(税別)]

ブルコード操作

ワンタッチチェーン操作

チェーン操作

高さ(mm) \ 幅	810 ~1200	1205 ~1600	1605 ~2000	2005 ~2500	2505 ~2700	2705 ~3000
300 ~ 490	33,100	35,900	37,100	42,400	43,200	54,000
500 ~ 800	38,100	41,600	42,800	50,300	50,900	63,700
810 ~ 1200	44,500	48,900	50,200	61,100	61,700	77,200
1210 ~ 1600	50,600	54,400	58,500	72,200	72,800	91,100
1610 ~ 2000	57,200	62,400	65,800	83,000	83,600	104,600
2010 ~ 2500	65,900	71,200	74,900	—	—	—
2510 ~ 3000	74,000	80,100	84,100	—	—	—
3010 ~ 3500	80,700	89,400	92,200	—	—	—
3510 ~ 4000	87,300	97,000	99,100	—	—	—
4010 ~ 4500	95,500	107,200	—	—	—	—

〈ブルコード操作〉

■   の範囲のみ製作可能。

〈ワンタッチチェーン操作〉

■   の範囲のみ製作可能。

〈チェーン操作〉

■ 緑文字は面積6㎡以下での製作。

■ 幅2005mm以上は高さ1800mm以下。

\* シールドなしを選択した場合の価格：左表価格 -1,500円/台

部品色 ※ご指定がない場合はマットホワイトになります。



マットホワイト

ベージュ

ライトグレー

ダークブラウン

ブラック

価格表に掲載している製品本体価格とは別に  
物流諸経費を申し受けます。

# レース

室内に柔らかく光を届けるレース。

1台にドレープとレースを配した「ラルク ダブル」で  
採光とプライバシーをコントロールしてさらに快適に。

## 〈カーテン感覚の「ラルク ダブル」がおすすめ！〉

お好きな生地を前後に配したロールスクリーン。

日中はレースで明るく採光でき、夜はドレープで  
プライバシーを確保できます。

日当たりのよい窓には遮熱レースを組み合わせると省エネ性アップ！



## POINT

### 遮熱

日射反射を高め、遮熱性能を高めた生地です。  
日射しの強い窓や大きな窓に最適です。



#### ノータ遮熱

▶ P.226



#### ラナイ遮熱

▶ P.228



#### マタン遮熱

▶ P.230



#### ジュルネ遮熱

▶ P.232



#### プレリ遮熱

▶ P.234



### ミラーレース ミラーレース

日中は室外から室内が見えにくいため、日中過ごすリビングなどプライバシーを確保したい窓におすすめです。

ノータ遮熱 ▶ P.226    ジュルネ遮熱 ▶ P.232  
マタン遮熱 ▶ P.230    プレリ遮熱 ▶ P.234



### UVカット

一般のシースルー生地と比較して紫外線遮蔽率の高い生地です。家具や床材の日焼けを防ぎます。



### 制電

乾燥時に帯電を防いで、生地のかすみの原因になるホコリの付着を抑制します。

ネージュ ▶ P.240



# ノータ遮熱

RS-1601~1603



製品画像



F☆☆☆☆  
ポリエステル100%



ラルク ダブル 手前生地：RS-1194 ピブレ(ビターレモン) 奥生地：RS-1601 ノータ遮熱(ホワイト) 部品色：マットホワイト



日射反射を高め、室内温度の上昇を抑える遮熱生地です。

RS-1601(ホワイト)の場合

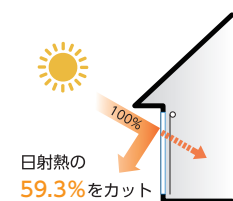

電気使用量 17.2% 削減

電気代 6,788円 節約

CO<sub>2</sub> 排出量 103kg 削減

上記は、「住宅」にロールスクリーンを取付けた時の夏季4ヶ月(6月~9月)の省エネシミュレーションです。

※ガラスのみとの比較。  
シミュレーション条件については271ページを参照してください。



一般の生地(シースルー)と比較して、紫外線遮蔽率の高い生地です。家具や床材の日焼けを防ぎます。



外からの室内が見えにくい、安心のミラーレース。

## 対応製品

ラルクシールド	ダブル		遮光モヘア ガイドレール	スリット窓	小型	大型	浴室	傾斜窓	ホームタコス(電動)			電動大型 タコスII	ロール アップ	タベス トリー	パネル スクリーン
	ダブル	ダブル小型							ラルクシールド	遮光モヘアガイド	傾斜窓				
●	●	●	×	●	●	×	×	●	●	×	●	×	×	●	●

RS-1601

日射反射率：59.3%

ホワイト

ミディアム

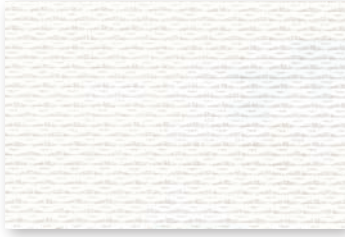

RS-1602

日射反射率：58.7%

アイボリー

ミディアム

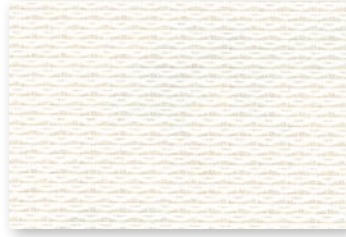

RS-1603

日射反射率：56.8%

ミント

ミディアム

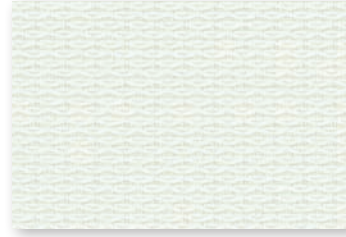

RS-1601 (ホワイト)の場合

UVカット率：93.1%

(紫外線遮蔽率)



RS-1601



日中、外から室内が見えにくい「ミラーレース」

RS-1601

透過性

透けにくい

遮光

プライバシー

● ミディアム

シースルー

透けやすい

性能

遮熱

UVカット

ミラーレース

ウォッシュャブル

水拭き

はっ水

制電

SEK

抗ウイルス・

抗菌

抗アレル

抗かび

グリーンガード

グリーン購入法

映写

広幅

ラルクシールド 価格 [単位：円 (税別)]

ブルコード操作

ワンタッチチェーン操作

チェーン操作

チェーン持出し操作

高さ (mm) \ 幅	250 ~490	495 ~800	805 ~1200	1205 ~1600	1605 ~2000
300 ~ 490	17,700	19,300	22,700	24,400	27,700
500 ~ 800	19,700	24,800	30,300	32,700	34,100
810 ~ 1200	21,800	26,300	32,700	36,000	37,300
1210 ~ 1600	23,900	29,900	36,100	39,300	41,600
1610 ~ 2000	26,000	31,500	39,300	43,500	44,700
2010 ~ 2500	28,100	34,100	42,900	47,600	48,800
2510 ~ 3000	30,200	36,500	46,800	51,600	52,800
3010 ~ 3500	32,300	38,800	48,900	54,200	55,600
3510 ~ 4000	34,800	41,500	51,000	56,800	58,500
4010 ~ 4500	—	43,800	54,600	60,400	62,700

〈ブルコード操作〉

■   の範囲(幅300mm以上)のみ製作可能。

■ 製作可能な幅：高さの比率は1：4以下。ただし、幅645mm以下は1：3以下。

〈ワンタッチチェーン操作〉

■   の範囲(幅320mm以上)のみ製作可能。

■ 製作可能な幅：高さの比率は1：4以下。ただし、幅645mm以下は1：3以下。

〈チェーン操作〉

■ 製作可能な幅：高さの比率は1：8以下。

〈チェーン持出し操作〉

■   の範囲のみ製作可能。

■ 製作可能な幅：高さの比率は1：8以下。

\* シールドなしを選択した場合の価格：左表価格 - 1,500円/台

部品色 ※ご指定がない場合はマットホワイトになります。



マットホワイト

ベージュ

ライトグレー

ダークブラウン

ブラック

価格表に掲載している製品本体価格とは別に物流諸経費を申し受けます。

価格の目安

low

A

● B

C

D

E

F

G

H

I

スタレ

high

# ラナイ遮熱

RS-1604~1606



F☆☆☆☆  
ポリエステル100%

製品画像



ラルク ダブル 手前生地：RS-1133 ミスト遮熱(コーラルピンク) 奥生地：RS-1606 ラナイ遮熱(ミスティピンク) 部品色：マットホワイト



日射反射を高め、室内温度の上昇を抑える遮熱生地です。

RS-1604(ホワイト)の場合

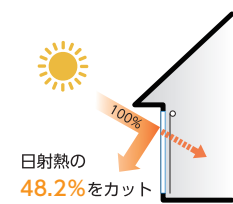

電気使用量 15.4% 削減  
電気代 6,062円 節約  
CO<sub>2</sub> 排出量 92kg 削減

上記は、「住宅」にロールスクリーンを取付けた時の夏季4ヶ月(6月~9月)の省エネシミュレーションです。  
※ガラスのみとの比較。  
シミュレーション条件については271ページを参照してください。



一般の生地(シースルー)と比較して、紫外線遮蔽率の高い生地です。家具や床材の日焼けを防ぎます。

## 対応製品

ラルクシールド	ダブル		遮光モヘア ガイドレール	スリット窓	小型	大型	浴室	傾斜窓	ホームタコス(電動)			電動大型 タコスII	ロール アップ	タペス トリー	パネル スクリーン
	ダブル	ダブル小型							ラルクシールド	遮光モヘアガイド	傾斜窓				
●	●	●	×	●	●	×	×	●	●	×	●	×	×	●	●

RS-1604  
ホワイト

日射反射率：48.2%

ミディアム

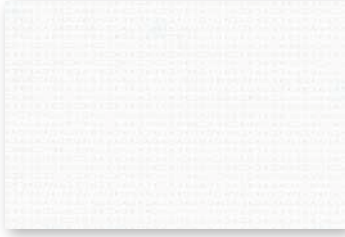

RS-1605  
アイボリー

日射反射率：49.3%

ミディアム

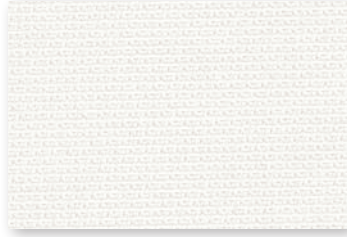

RS-1606  
ミスティピンク

日射反射率：48.7%

ミディアム

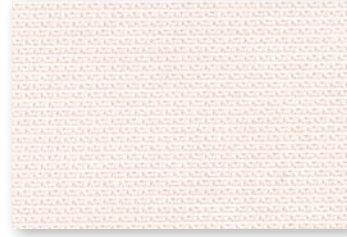

日中、外から室内が見えにくい「ミラーレース」

RS-1604

RS-1604(ホワイト)の場合  
**UVカット率：71.3%**  
(紫外線遮蔽率)

ラナイ遮熱

RS-1604  
～1606

透過性

透けにくい

遮光

プライバシー

● ミディアム

シースルー

透けやすい

性能

遮熱

UVカット

ミラーレース

ウォッシュアブル

水拭き

はっ水

制電

SEK

抗ウイルス・

抗菌

抗アレル

抗かび

グリーンガード

グリーン購入法

映写

広幅

価格の目安

low

A

● B

C

D

E

F

G

H

I

スタレ

high

ラルクシールド 価格 [単位：円(税別)]

ブルコード操作

ワンタッチチェーン操作

チェーン操作

チェーン持出し操作

高さ(mm) \ 幅	250 ～490	495 ～800	805 ～1200	1205 ～1600	1605 ～2000
300～490	17,700	19,300	22,700	24,400	27,700
500～800	19,700	24,800	30,300	32,700	34,100
810～1200	21,800	26,300	32,700	36,000	37,300
1210～1600	23,900	29,900	36,100	39,300	41,600
1610～2000	26,000	31,500	39,300	43,500	44,700
2010～2500	28,100	34,100	42,900	47,600	48,800
2510～3000	30,200	36,500	46,800	51,600	52,800
3010～3500	32,300	38,800	48,900	54,200	55,600
3510～4000	34,800	41,500	51,000	56,800	58,500
4010～4500	—	43,800	54,600	60,400	62,700

〈ブルコード操作〉

- の範囲(幅300mm以上)のみ製作可能。
- 製作可能な幅：高さの比率は1：4以下。ただし、幅645mm以下は1：3以下。

〈ワンタッチチェーン操作〉

- の範囲(幅320mm以上)のみ製作可能。
- 製作可能な幅：高さの比率は1：4以下。ただし、幅645mm以下は1：3以下。

〈チェーン操作〉

- 製作可能な幅：高さの比率は1：8以下。

〈チェーン持出し操作〉

- の範囲のみ製作可能。
- 製作可能な幅：高さの比率は1：8以下。

\* シールドなしを選択した場合の価格：左表価格 - 1,500円/台

部品色 ※ご指定がない場合はマットホワイトになります。



マットホワイト



ベージュ



ライトグレー



ダークブラウン



ブラック

価格表に掲載している製品本体価格とは別に  
物流諸経費を申し受けます。

# マタン遮熱

RS-1607~1609

共通柄



F☆☆☆☆  
ポリエステル100%

製品画像



ラルクシールド RS-1608 マタン遮熱(アイボリー) 部品色: マットホワイト



ラルクシールド RS-1607 マタン遮熱(ホワイト) 部品色: マットホワイト

対応製品

ラルクシールド	ダブル		遮光モヘア ガイドレール	スリット窓	小型	大型	浴室	傾斜窓	ホームタコス(電動)			電動大型 タコスII	ロール アップ	タペス トリー	パネル スクリーン
	ダブル	ダブル小型							ラルクシールド	遮光モヘアガイド	傾斜窓				
●	●	●	×	●	●	×	×	●	●	×	●	×	×	●	●



RS-1607 日射反射率：67.8%  
ホワイト ミディアム

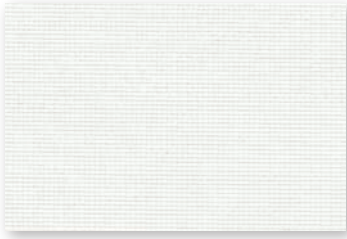

RS-1608 日射反射率：67.5%  
アイボリー ミディアム



RS-1609 日射反射率：60.6%  
アイスグレー ミディアム



RS-1607(ホワイト)の場合  
**UVカット率：85.0%**  
(紫外線遮蔽率)



RS-1607



日中、外から室内が見えにくい「ミラーレース」

RS-1607

マタン遮熱  
RS-1607  
～1609

透過性

透けにくい

- 遮光
- プライバシー
- ミディアム
- シースルー

透けやすい



日射反射を高め、室内温度の上昇を抑える遮熱生地です。

RS-1607(ホワイト)の場合

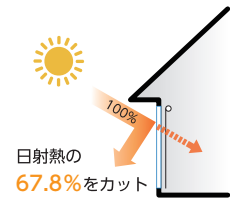

日射熱の  
**67.8%**をカット

電気使用量 **18.4%** 削減  
電気代 **7,210円** 節約  
CO<sub>2</sub> 排出量 **110kg** 削減

上記は、「住宅」にロールスクリーンを取付けた時の  
夏季4ヶ月(6月～9月)の省エネシミュレーションです。

※ガラスのみとの比較。  
シミュレーション条件については271ページを参照してください。



一般の生地(シースルー)と比較して、  
紫外線遮蔽率の高い生地です。  
家具や床材の日焼けを防ぎます。



外からの室内が見えにくい、  
安心のミラーレース。

性能

- 遮熱
- UVカット
- ミラーレース
- ウォッシュアップ
- 水拭き
- はっ水
- 制電
- SEK
- 抗ウイルス・抗菌
- 抗アレルギー
- 抗かび
- グリーンガード
- グリーン購入法
- 映写
- 広幅

ラルクシールド 価格 [単位：円(税別)]

ブルコード操作

ワンタッチチェーン操作

チェーン操作

チェーン持出し操作

高さ(mm)	幅	250 ～490	495 ～800	805 ～1200	1205 ～1600	1605 ～2000	2005 ～2500	2505 ～2700
300～490		17,700	19,300	22,700	24,400	27,700	32,700	33,800
500～800		19,700	24,800	30,300	32,700	34,100	36,200	37,400
810～1200		21,800	26,300	32,700	36,000	37,300	40,600	41,800
1210～1600		23,900	29,900	36,100	39,300	41,600	45,700	46,700
1610～2000		26,000	31,500	39,300	43,500	<b>44,700</b>	50,300	51,400
2010～2500		28,100	34,100	42,900	47,600	48,800	<b>56,000</b>	<b>57,100</b>
2510～3000		30,200	36,500	46,800	51,600	52,800	62,100	—
3010～3500		32,300	38,800	48,900	54,200	<b>55,600</b>	—	—
3510～4000		34,800	41,500	51,000	<b>56,800</b>	<b>58,500</b>	—	—
4010～4500		—	43,800	54,600	<b>60,400</b>	—	—	—

〈ブルコード操作〉

- の範囲(幅300mm以上)のみ製作可能。
- の文字は面積6㎡以下での製作。
- 製作可能な幅：高さの比率は1：4以下。  
ただし、幅645mm以下は1：3以下。

〈ワンタッチチェーン操作〉

- の範囲(幅320～2000mm)のみ製作可能。
- 製作可能な幅：高さの比率は1：4以下。  
ただし、幅645mm以下は1：3以下。

〈チェーン操作〉

- の文字は面積6㎡以下での製作。
- 製作可能な幅：高さの比率は1：8以下。

〈チェーン持出し操作〉

- の範囲のみ製作可能。
- 製作可能な幅：高さの比率は1：8以下。

\* シールドなしを選択した場合の価格：左表価格 - 1,500円/台

部品色 ※ご指定がない場合はマットホワイトになります。



マットホワイト ベージュ ライトグレー ダークブラウン ブラック

価格表に掲載している製品本体価格とは別に  
物流諸経費を申し受けます。

価格の目安

low

A

● B

C

D

E

F

G

H

I

スタレ

high

# ジュールネ遮熱

## RS-1610~1612

共通柄



F☆☆☆☆  
ポリエステル100%

製品画像



ラルク ダブル 手前生地: RS-1293 デイズ遮熱(アイスクレー) 奥生地: RS-1610 ジュルネ遮熱(ホワイト) 部品色: マットホワイト



日射反射を高め、室内温度の上昇を抑える遮熱生地です。

RS-1610(ホワイト)の場合

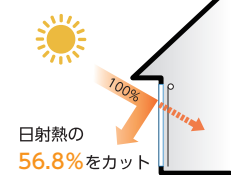

電気使用量 **16.6%** 削減  
電気代 **6,529円** 節約  
CO<sub>2</sub> 排出量 **99kg** 削減

上記は、「住宅」にロールスクリーンを取付けた時の夏季4ヶ月(6月~9月)の省エネシミュレーションです。  
※ガラスのみとの比較。  
シミュレーション条件については271ページを参照してください。



一般の生地(シースルー)と比較して、紫外線遮蔽率の高い生地です。家具や床材の日焼けを防ぎます。



外からの室内が見えにくい、安心のミラーレース。

### 対応製品

ラルクシールド	ダブル		遮光モヘアガイドレール	スリット窓	小型	大型	浴室	傾斜窓	ホームタコス(電動)			電動大型タコスII	ロールアップ	タベストリー	パネルスクリーン
	ダブル	ダブル小型							ラルクシールド	遮光モヘアガイド	傾斜窓				
●	●	●	×	●	●	×	×	●	●	×	●	×	×	●	●

RS-1610  
ホワイト

日射反射率：56.8%

シースルー

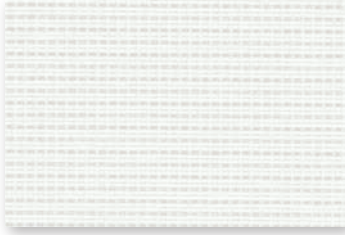

RS-1611  
アイボリー

日射反射率：55.3%

シースルー

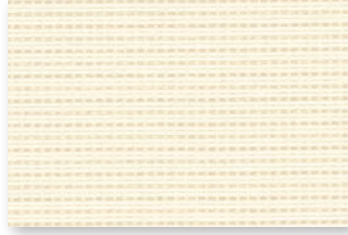

RS-1612  
アイズグレー

日射反射率：51.7%

シースルー



RS-1610(ホワイト)の場合  
**UVカット率：70.9%**  
(紫外線遮蔽率)

ジュルネ  
遮熱

RS-1610  
～1612



RS-1610



日中、外から室内が見えにくい「ミラーレース」

RS-1610

透過性

透けにくい

遮光

プライバシー

ミディアム

● シースルー

透けやすい

性能

遮熱

UVカット

ミラーレース

ウォッシュアプル

水拭き

はっ水

制電

SEK

抗ウイルス・

抗菌

抗アレルギー

抗かび

グリーンガード

グリーン購入法

映写

広幅

ラルクシールド 価格 [単位：円(税別)]

ブルコード操作

ワンタッチチェーン操作

チェーン操作

チェーン持出し操作

高さ(mm)	幅 250 ～490	495 ～800	805 ～1200	1205 ～1600	1605 ～2000	2005 ～2500	2505 ～2700
300～490	17,700	19,300	22,700	24,400	27,700	32,700	33,800
500～800	19,700	24,800	30,300	32,700	34,100	36,200	37,400
810～1200	21,800	26,300	32,700	36,000	37,300	40,600	41,800
1210～1600	23,900	29,900	36,100	39,300	41,600	45,700	46,700
1610～2000	26,000	31,500	39,300	43,500	<b>44,700</b>	50,300	51,400
2010～2500	28,100	34,100	42,900	47,600	48,800	<b>56,000</b>	<b>57,100</b>
2510～3000	30,200	36,500	46,800	51,600	52,800	62,100	—
3010～3500	32,300	38,800	48,900	54,200	<b>55,600</b>	—	—
3510～4000	34,800	41,500	51,000	<b>56,800</b>	<b>58,500</b>	—	—
4010～4500	—	43,800	54,600	<b>60,400</b>	—	—	—

〈ブルコード操作〉

- の範囲(幅300mm以上)のみ製作可能。
- の文字は面積6㎡以下の製作。
- 製作可能な幅：高さの比率は1：4以下。  
ただし、幅645mm以下は1：3以下。

〈ワンタッチチェーン操作〉

- の範囲(幅320～2000mm)のみ製作可能。
- 製作可能な幅：高さの比率は1：4以下。  
ただし、幅645mm以下は1：3以下。

〈チェーン操作〉

- の文字は面積6㎡以下の製作。
- 製作可能な幅：高さの比率は1：8以下。

〈チェーン持出し操作〉

- の範囲のみ製作可能。
- 製作可能な幅：高さの比率は1：8以下。

\* シールドなしを選択した場合の価格：左表価格 -1,500円/台

部品色 ※ご指定がない場合はマットホワイトになります。



マットホワイト

ベージュ

ライトグレー

ダークブラウン

ブラック

価格表に掲載している製品本体価格とは別に  
物流諸経費を申し受けます。

価格の目安

low

A

● B

C

D

E

F

G

H

I

スタレ

high

# プレリ遮熱

## RS-1613~1614



F☆☆☆☆  
ポリエステル100%

製品画像



ラルク ダブル 手前生地：RS-1268 リンネル(グリーン) 奥生地：RS-1613 プレリ遮熱(ホワイト) 部品色：ダークブラウン



日射反射を高め、室内温度の上昇を抑える遮熱生地です。

RS-1613(ホワイト)の場合

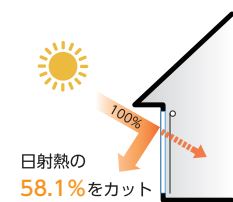

電気使用量 **16.9%** 削減  
電気代 **6,634円** 節約  
CO<sub>2</sub> 排出量 **101kg** 削減

上記は、「住宅」にロールスクリーンを取付けた時の夏季4ヶ月(6月~9月)の省エネシミュレーションです。  
※ガラスのみとの比較。  
シミュレーション条件については271ページを参照してください。



一般の生地(シースルー)と比較して、紫外線遮蔽率の高い生地です。家具や床材の日焼けを防ぎます。



外からの室内が見えにくい、安心のミラーレース。

### 対応製品

ラルクシールド	ダブル		遮光モヘアガイドレール	スリット窓	小型	大型	浴室	傾斜窓	ホームタコス(電動)			電動大型タコスII	ロールアップ	タベストリー	パネルスクリーン
	ダブル	ダブル小型							ラルクシールド	遮光モヘアガイド	傾斜窓				
●	●	●	×	×	●	×	×	●	●	×	●	×	×	●	●

RS-1613  
ホワイト

日射反射率：58.1%

シースルー

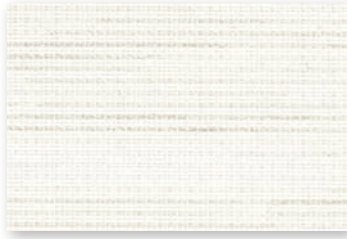

RS-1614  
アイボリー

日射反射率：54.4%

シースルー



RS-1613(ホワイト)の場合  
**UVカット率：75.6%**  
(紫外線遮蔽率)

プレリ遮熱  
RS-1613  
～1614



RS-1613



日中、外から室内が見えにくい「ミラーレース」

RS-1613

透過性

透けにくい

遮光

プライバシー

ミディアム

● シースルー

透けやすい

性能

遮熱

UVカット

ミラーレース

ウォッシュアブル

水拭き

はっ水

制電

SEK

抗ウイルス・

抗菌

抗アレル

抗かび

グリーンガード

グリーン購入法

映写

広幅

価格の目安

low

A

● B

C

D

E

F

G

H

I

スタレ

high

ラルクシールド 価格 [単位：円(税別)]

ブルコード操作

ワンタッチチェーン操作

チェーン操作

チェーン持出し操作

高さ(mm)	幅 250 ～490	495 ～800	805 ～1200	1205 ～1600	1605 ～2000	2005 ～2500	2505 ～2700
300～490	17,700	19,300	22,700	24,400	27,700	32,700	33,800
500～800	19,700	24,800	30,300	32,700	34,100	36,200	37,400
810～1200	21,800	26,300	32,700	36,000	37,300	40,600	41,800
1210～1600	23,900	29,900	36,100	39,300	41,600	45,700	46,700
1610～2000	26,000	31,500	39,300	43,500	<b>44,700</b>	50,300	51,400
2010～2500	28,100	34,100	42,900	47,600	48,800	<b>56,000</b>	<b>57,100</b>
2510～3000	30,200	36,500	46,800	51,600	52,800	62,100	—
3010～3500	32,300	38,800	48,900	54,200	55,600	—	—
3510～4000	34,800	41,500	51,000	56,800	58,500	—	—
4010～4500	—	43,800	54,600	60,400	—	—	—

〈ブルコード操作〉

- の範囲(幅300mm以上)のみ製作可能。
- の文字は面積6㎡以下での製作。
- 製作可能な幅：高さの比率は1：4以下。  
ただし、幅645mm以下は1：3以下。

〈ワンタッチチェーン操作〉

- の範囲(幅320～2000mm)のみ製作可能。
- 製作可能な幅：高さの比率は1：4以下。  
ただし、幅645mm以下は1：3以下。

〈チェーン操作〉

- の文字は面積6㎡以下での製作。
- 製作可能な幅：高さの比率は1：8以下。

〈チェーン持出し操作〉

- の範囲のみ製作可能。
- 製作可能な幅：高さの比率は1：8以下。

\* シールドなしを選択した場合の価格：左表価格 -1,500円/台

部品色 ※ご指定がない場合はマットホワイトになります。



マットホワイト

ベージュ

ライトグレー

ダークブラウン

ブラック

価格表に掲載している製品本体価格とは別に  
物流諸費を申し受けます。

# シフォン

## RS-1615~1618

共通柄



※プリーツスクリーンに対応しない色もあります。▶P.280



F☆☆☆☆  
ポリエステル100%

製品画像



[左]ラルク ダブル 手前生地:RS-1480 オレイカ遮光(ベージュ) 奥生地:RS-1617 シフォン(ベージュ) 部品色:ベージュ 〈オプション〉ウェイトバー袋縫い(奥生地のみ)  
[右上]ホームタコス プレア HS-1101 メライト遮光(ホワイト) 部品色:オフホワイト



ラルク ダブル  
手前生地:RS-1264 ジョルノ(ライトグレー)  
奥生地:RS-1615 シフォン(ホワイト)  
部品色:マットホワイト

### 対応製品

ラルクシールド	ダブル		遮光モヘア ガイドレール	スリット窓	小型	大型	浴室	傾斜窓	ホームタコス(電動)			電動大型 タコスⅡ	ロール アップ	タペス トリー	パネル スクリーン
	ダブル	ダブル小型							ラルクシールド	遮光モヘアガイド	傾斜窓				
●	●	●	×	●	●	×	×	●	●	×	●	×	×	●	×

RS-1615

ホワイト

シースルー

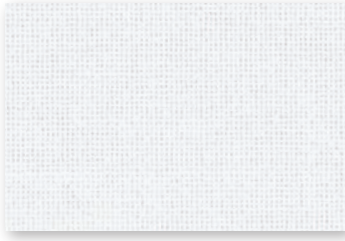

RS-1616

アイボリー

シースルー

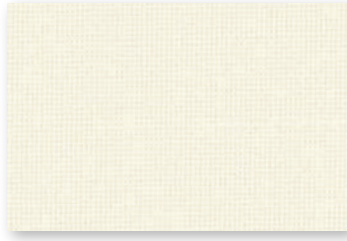

RS-1617

ベージュ

シースルー



RS-1618

ブラウン

シースルー



RS-1615

RS-1615(ホワイト)の場合

**UVカット率 : 57.0%**

(紫外線遮蔽率)

透過性

透けにくい

遮光

プライバシー

ミディアム

● シースルー

透けやすい

性能

遮熱

UVカット

ミラーレース

ウォッシュャブル

水拭き

はっ水

制電

SEK

抗ウイルス・

抗菌

抗アレル

抗かび

グリーンガード

グリーン購入法

映写

広幅

ラルクシールド 価格 [単位:円(税別)]

ブルコード操作

ワンタッチチェーン操作

チェーン操作

チェーン持出し操作

高さ(mm) \ 幅	250 ~490	495 ~800	805 ~1200	1205 ~1600	1605 ~2000
300 ~ 490	17,000	18,900	22,400	24,000	27,200
500 ~ 800	18,500	22,200	25,500	28,500	31,800
810 ~ 1200	20,500	23,500	28,100	31,200	35,000
1210 ~ 1600	21,900	26,800	30,700	34,300	38,100
1610 ~ 2000	23,500	28,900	33,300	37,300	41,200
2010 ~ 2500	25,600	31,400	36,000	40,100	44,200
2510 ~ 3000	28,900	34,600	41,000	45,800	50,400
3010 ~ 3500	30,700	36,900	43,600	48,400	53,700
3510 ~ 4000	33,500	39,400	46,100	51,300	56,500
4010 ~ 4500	—	41,600	48,700	54,200	59,300

〈ブルコード操作〉

■   の範囲(幅300mm以上)のみ製作可能。

■ 製作可能な幅: 高さの比率は1:4以下。ただし、幅645mm以下は1:3以下。

〈ワンタッチチェーン操作〉

■   の範囲(幅320mm以上)のみ製作可能。

■ 製作可能な幅: 高さの比率は1:4以下。ただし、幅645mm以下は1:3以下。

〈チェーン操作〉

■ 製作可能な幅: 高さの比率は1:8以下。

〈チェーン持出し操作〉

■   の範囲のみ製作可能。

■ 製作可能な幅: 高さの比率は1:8以下。

\* シールドなしを選択した場合の価格: 左表価格 - 1,500円/台

部品色 ※ご指定がない場合はマットホワイトになります。



マットホワイト

ベージュ

ライトグレー

ダークブラウン

ブラック

価格表に掲載している製品本体価格とは別に物流諸経費を申し受けます。

価格の目安

low

A

● B

C

D

E

F

G

H

I

スタレ

high

# シフォン抗アレル

## RS-1619~1620



F☆☆☆☆  
ポリエステル100%

製品画像



ラルク ダブル 手前生地：RS-1299 デイズ抗アレル(パールグリーン) 奥生地：RS-1619 シフォン抗アレル(ホワイト) 部品色：マットホワイト

抗アレル

アレル物質の働きを抑制する生地です。

- 空気中に浮遊するアレルギー症状の原因となるアレル物質(ダニ・花粉)が生地と接触することで、その働きを抑制する効果があります。
- 人の出入りなどにより花粉・ダニが舞いやすい玄関や廊下・ベランダのテラス窓におすすめです。

### 対応製品

ラルクシールド	ダブル		遮光モヘアガイドレール	スリット窓	小型	大型	浴室	傾斜窓	ホームタコス(電動)			電動大型タコスII	ロールアップ	タベストリー	パネルスクリーン
	ダブル	ダブル小型							ラルクシールド	遮光モヘアガイド	傾斜窓				
●	●	●	×	●	●	×	×	●	●	×	●	×	×	●	×



RS-1619

ホワイト

シースルー



RS-1620

アイボリー

シースルー

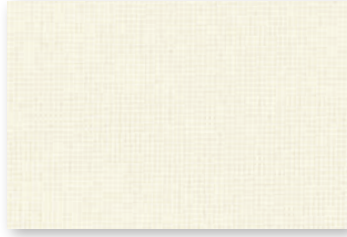

RS-1619(ホワイト)の場合

UVカット率 : 56.9%

(紫外線遮蔽率)



日中、外から室内が見えにくい「ミラーレース」

RS-1619

シフォン  
抗アレル

RS-1619  
~1620

透過性

透けにくい

遮光

プライバシー

ミディアム

● シースルー

透けやすい

性能

遮熱

UVカット

ミラーレース

ウォッシュアブル

水拭き

はっ水

制電

SEK

抗ウイルス・

抗菌

抗アレル

抗かび

グリーンガード

グリーン購入法

映写

広幅

ラルクシールド 価格 [単位:円(税別)]

ブルコード操作

ワンタッチチェーン操作

チェーン操作

チェーン持出し操作

高さ(mm) \ 幅	250 ~490	495 ~800	805 ~1200	1205 ~1600	1605 ~2000
300 ~ 490	17,700	19,300	22,700	24,400	27,700
500 ~ 800	19,700	24,800	30,300	32,700	34,100
810 ~ 1200	21,800	26,300	32,700	36,000	37,300
1210 ~ 1600	23,900	29,900	36,100	39,300	41,600
1610 ~ 2000	26,000	31,500	39,300	43,500	44,700
2010 ~ 2500	28,100	34,100	42,900	47,600	48,800
2510 ~ 3000	30,200	36,500	46,800	51,600	52,800
3010 ~ 3500	—	38,800	48,900	54,200	55,600
3510 ~ 4000	—	41,500	51,000	56,800	58,500
4010 ~ 4500	—	43,800	54,600	60,400	62,700

〈ブルコード操作〉

■   の範囲(幅300mm以上)のみ製作可能。

■ 製作可能な幅：高さの比率は1：4以下。ただし、幅645mm以下は1：3以下。

〈ワンタッチチェーン操作〉

■   の範囲(幅320mm以上)のみ製作可能。

■ 製作可能な幅：高さの比率は1：4以下。ただし、幅645mm以下は1：3以下。

〈チェーン操作〉

■ 製作可能な幅：高さの比率は1：6以下。

〈チェーン持出し操作〉

■   の範囲のみ製作可能。

■ 製作可能な幅：高さの比率は1：6以下。

\* シールドなしを選択した場合の価格：左表価格 - 1,500円/台

部品色 ※ご指定がない場合はマットホワイトになります。



マットホワイト



ベージュ



ライトグレー



ダークブラウン



ブラック

価格表に掲載している製品本体価格とは別に  
物流諸経費を申し受けます。

価格の目安

low

A

● B

C

D

E

F

G

H

I

スタレ

high

# ネージュ

RS-1621~1622



F☆☆☆☆  
ポリエステル100%

製品画像



ラルク ダブル 手前生地:RS-1500 アリスト遮光(ホルダー) 奥生地:RS-1621 ネージュ(ホワイト) 部品色:ダークブラウン



RS-1621



外からの室内が見えにくい、  
安心のミラーレース。

対応製品

ラルクシールド	ダブル		遮光モヘア ガイドレール	スリット窓	小型	大型	浴室	傾斜窓	ホームタコス(電動)			電動大型 タコスII	ロール アップ	タベス トリー	パネル スクリーン
	ダブル	ダブル小型							ラルクシールド	遮光モヘアガイド	傾斜窓				
●	●	●	×	×	●	×	×	●	●	×	●	×	×	●	●

RS-1621

ホワイト

シースルー



RS-1622

アイボリー

シースルー



RS-1621(ホワイト)の場合

**UVカット率 : 69.5%**  
(紫外線遮蔽率)

ネージュ

RS-1621  
~1622



RS-1621



日中、外から室内が見えにくい「ミラーレース」

RS-1621

透過性

透けにくい

遮光

プライバシー

ミディアム

● シースルー

透けやすい

性能

遮熱

UVカット

ミラーレース

ウォッシュアブル

水拭き

はっ水

制電

SEK

抗ウイルス・

抗菌

抗アレル

抗かび

グリーンガード

グリーン購入法

映写

広幅

ラルクシールド 価格 [単位:円(税別)]

ブルコード操作

ワンタッチチェーン操作

チェーン操作

チェーン持出し操作

高さ (mm)	幅				
	250 ~490	495 ~800	805 ~1200	1205 ~1600	1605 ~2000
300 ~ 490	15,900	17,700	20,700	22,100	24,800
500 ~ 800	16,600	20,000	22,800	25,100	27,700
810 ~ 1200	18,200	22,100	24,200	27,300	29,600
1210 ~ 1600	19,400	24,300	26,600	30,200	32,800
1610 ~ 2000	20,800	26,300	29,200	32,900	35,900
2010 ~ 2500	22,600	28,700	31,800	35,700	39,900
2510 ~ 3000	25,600	32,300	36,300	41,000	45,100
3010 ~ 3500	27,200	34,900	39,600	43,700	48,200
3510 ~ 4000	29,200	37,100	42,100	46,700	51,300
4010 ~ 4500	—	39,700	45,000	50,100	55,100

〈ブルコード操作〉

■   の範囲(幅300mm以上)のみ製作可能。

■ 製作可能な幅: 高さの比率は1:4以下。ただし、幅645mm以下は1:3以下。

〈ワンタッチチェーン操作〉

■   の範囲(幅320mm以上)のみ製作可能。

■ 製作可能な幅: 高さの比率は1:4以下。ただし、幅645mm以下は1:3以下。

〈チェーン操作〉

■ 製作可能な幅: 高さの比率は1:8以下。

〈チェーン持出し操作〉

■   の範囲のみ製作可能。

■ 製作可能な幅: 高さの比率は1:8以下。

\* シールドなしを選択した場合の価格: 左表価格 - 1,500円/台

部品色 ※ご指定がない場合はマットホワイトになります。



マットホワイト

ベージュ

ライトグレー

ダークブラウン

ブラック

価格表に掲載している製品本体価格とは別に物流諸経費を申し受けます。

価格の目安

low

● A

B

C

D

E

F

G

H

I

スタレ

high

# スタレ調・スタレ

日本古来より伝わるウィンドウトリートメントである

「簾」を現代に伝える「スタレ調」「スタレ」。

天然竹・木を用いた存在感のあるデザインや、

和紙の質感を生かした生地など

和モダン空間から本格和風の建築まで幅広く、

和の粹・風情を感じさせます。

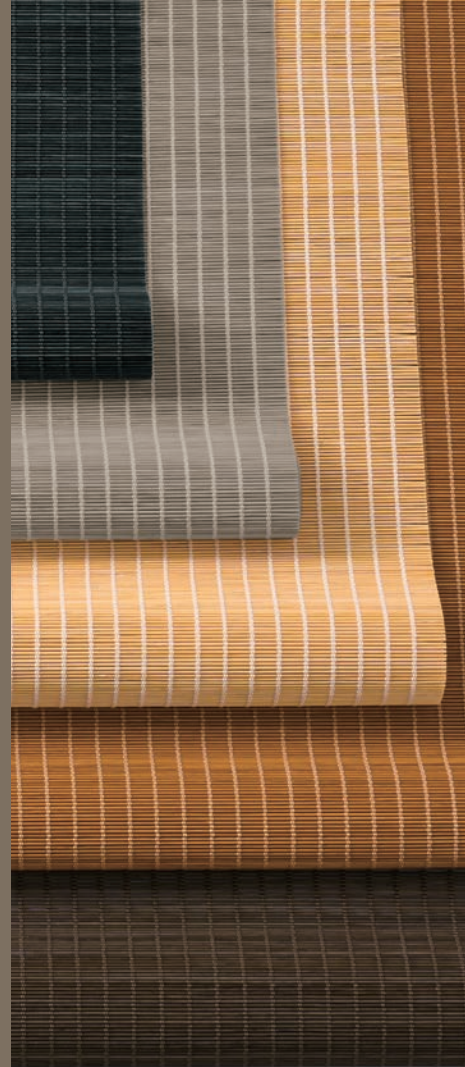

## スタレ調

涼感を誘う、和紙の素材感を生かした「スタレ調」。  
生地越しのやわらかな透過光が、明るく心地よい  
空間に仕上げます。

ビター ▶ P.244  
パーユ ▶ P.246  
ユキミ ▶ P.248

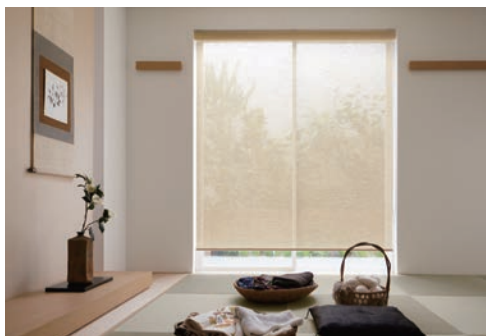

## 竹スタレ

繊細で軽やか、どこか懐かしく心なませる「竹スタレ」。  
筋の曲がりや色の違いなど一本一本の表情が異なる  
天然の竹ならではの風合いです。

和(なごみ) ▶ P.250  
響(ひびき) ▶ P.252  
匠(たくみ) ▶ P.254  
庵(いおり) ▶ P.256

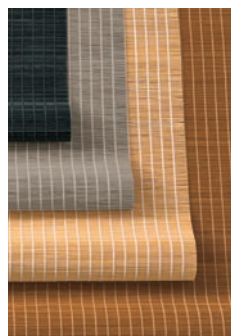

## 経木スタレ

どんな空間にも趣を添える、天然木の「経木スタレ」。  
重厚感がある木質感、自然の素材感を生かし、そっと窓辺を彩ります。

アスペン ▶ P.258  
ホリー ▶ P.260

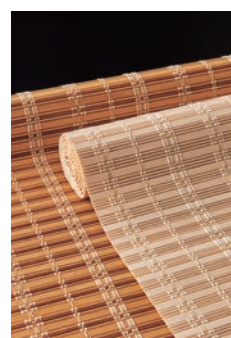

# ビター

RS-1651~1652

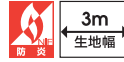

製品画像



F☆☆☆☆  
 タテ糸：ポリエステル100%  
 ヨコ糸：分類外繊維(和紙)76%、ポリエステル24%



ラルクシールド RS-1651 ビター(ブラウン) 部品色：ダークブラウン 〈オプション〉木目ウェイトバー：ブラウン(木目調)

和紙を編み込んだ素材感が  
 木や畳の温もりを大切にしたい和空間に似合います。  
 ダークな色合いで落ち着いた印象に。



RS-1651

## 対応製品

ラルクシールド	ダブル		遮光モヘア ガイドレール	スリット窓	小型	大型	浴室	傾斜窓	ホームタコス(電動)			電動大型 タコスⅡ	ロール アップ	タペス トリー	パネル スクリーン
	ダブル	ダブル小型							ラルクシールド	遮光モヘアガイド	傾斜窓				
●※	×	×	×	×	×	●	×	×	●※	×	×	×	×	●	×

※シールドに生地は付きません。

RS-1651

ブラウン

シースルー



RS-1652

ダークブラウン

シースルー



ピター

RS-1651  
~1652



ラルクシールド RS-1652 〈オプション〉木目ウェイトバー：セピア(木目調)

透過性

透けにくい

- 遮光
- プライバシー
- ミディアム
- シースルー

透けやすい

性能

- 遮熱
- UVカット
- ミラーレス
- ウォッシュャブル
- 水拭き
- はっ水
- 制電
- SEK
- 抗ウイルス・抗菌
- 抗アレル
- 抗かび
- グリーンガード
- グリーン購入法
- 映写

広幅

価格の目安

low

A

B

C

D

E

F

● G

H

I

スダレ

high

ラルクシールド 価格 [単位：円(税別)]

フルコード操作

ワンタッチチェーン操作

チェーン操作

チェーン持出し操作

高さ(mm) \ 幅	250 ~490	495 ~800	805 ~1200	1205 ~1600	1605 ~2000	2005 ~2500	2505 ~2700	2705 ~3000
300 ~ 490	26,000	28,200	33,700	36,600	37,800	42,900	43,500	54,400
500 ~ 800	29,000	31,200	38,800	42,400	43,600	50,600	51,300	64,100
810 ~ 1200	32,700	35,000	45,400	49,800	51,100	62,200	62,900	78,700
1210 ~ 1600	36,700	38,800	52,000	57,200	59,600	74,400	75,000	93,800
1610 ~ 2000	39,300	42,600	58,800	65,700	67,000	86,100	86,700	108,400
2010 ~ 2500	42,100	47,600	67,100	75,000	76,300	100,800	101,400	126,700
2510 ~ 3000	46,900	51,000	75,400	84,300	85,600	115,500	116,400	145,600
3010 ~ 3500	51,600	54,500	82,200	91,900	93,900	—	—	—
3510 ~ 4000	56,400	59,300	88,900	99,700	100,900	—	—	—
4010 ~ 4500	—	64,300	97,300	109,200	114,000	—	—	—

\* シールドに生地は付きません。

〈フルコード操作〉

- の範囲(幅300mm以上)のみ製作可能。
- の文字は面積5.4㎡以下での製作。
- 製作可能な幅：高さの比率は1：4以下。
- ただし、幅645mm以下は1：3以下。

〈ワンタッチチェーン操作〉

- の範囲(幅320~2000mm)のみ製作可能。
- 製作可能な幅：高さの比率は1：4以下。
- ただし、幅645mm以下は1：3以下。

〈チェーン操作〉

- 製作可能な幅：高さの比率は1：8以下。

〈チェーン持出し操作〉

- の範囲のみ製作可能。

\* シールドなしを選択した場合の価格：  
左表価格 - 1,500円/台

部品色 ※ご指定がない場合はマットホワイトになります。



オフホワイト

ベージュ

ライトグレー

ダークブラウン

ブラック

価格表に掲載している製品本体価格とは別に  
物流諸経費を申し受けます。

# パーユ

RS-1653~1654



製品画像



F☆☆☆☆  
タテ糸：ポリエステル100%/ヨコ糸：分類外繊維(和紙)100%



ラルクシールド RS-1653 パーユ(ナチュラル) 部品色：ベージュ 〈オプション〉木目ウェイトバー：ナチュラルブラウン(木目調)

## 対応製品

ラルクシールド	ダブル		遮光モヘア ガイドレール	スリット窓	小型	大型	浴室	傾斜窓	ホームタコス(電動)			電動大型 タコスII	ロール アップ	タベス トリー	パネル スクリーン
	ダブル	ダブル小型							ラルクシールド	遮光モヘアガイド	傾斜窓				
●※	×	×	×	×	×	●	×	×	●※	×	×	×	×	●	×

※シールドに生地は付きません。



ラルクシールド 価格 [単位：円 (税別)]

ブルコード操作

ワンタッチチェーン操作

チェーン操作

チェーン持出し操作

高さ (mm) \ 幅	250 ~490	495 ~800	805 ~1200	1205 ~1600	1605 ~2000	2005 ~2500	2505 ~2700	2705 ~3000
300 ~ 490	25,100	27,300	32,100	34,600	35,900	40,700	41,500	51,800
500 ~ 800	27,700	29,900	36,500	39,500	41,000	48,000	48,600	60,700
810 ~ 1200	30,800	33,000	41,800	45,900	47,100	57,600	58,300	73,000
1210 ~ 1600	34,000	36,200	47,500	52,100	54,400	67,500	68,100	85,200
1610 ~ 2000	36,000	39,400	53,300	57,800	60,700	77,100	77,700	97,100
2010 ~ 2500	38,200	43,600	60,200	65,300	68,500	89,200	89,700	112,200
2510 ~ 3000	42,200	46,200	67,100	72,900	76,300	101,700	103,300	129,200
3010 ~ 3500	46,100	48,900	72,500	78,900	82,300	—	—	—
3510 ~ 4000	50,200	53,100	78,000	87,300	88,400	—	—	—
4010 ~ 4500	—	57,200	85,000	95,200	101,300	—	—	—

\* シールドに生地は付きません。

〈ブルコード操作〉

- の範囲(幅300mm以上)のみ製作可能。
- の文字は面積6㎡以下での製作。
- 製作可能な幅：高さの比率は1：4以下。  
ただし、幅645mm以下は1：3以下。

〈ワンタッチチェーン操作〉

- の範囲(幅320~2000mm)のみ製作可能。
- 製作可能な幅：高さの比率は1：4以下。  
ただし、幅645mm以下は1：3以下。

〈チェーン操作〉

- 製作可能な幅：高さの比率は1：8以下。

〈チェーン持出し操作〉

- の範囲のみ製作可能。

\* シールドなしを選択した場合の価格：  
左表価格 - 1,500円/台

パーユ

RS-1653  
~1654



RS-1653(オプション)木目ウェイトバー：ブラウン(木目調)

和紙の質感を活かした色と風合いは、  
心を癒す懐かしさを与えてくれます。  
こだわりの和空間をより引き立てます。

RS-1653  
ナチュラル

シースルー



RS-1654  
ブラウン

シースルー

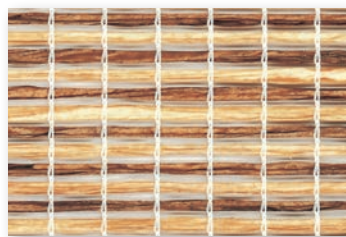

部品色 ※ご指定がない場合はマットホワイトになります。



オフホワイト

ベージュ

ライトグレー

ダークブラウン

ブラック

価格表に掲載している製品本体価格とは別に  
物流諸経費を申し受けます。

透過性

透けにくい

- 遮光
- ブライバシー
- ミディアム
- シースルー

透けやすい

性能

- 遮熱
- UVカット
- ミラーレース
- ウォッシュャブル
- 水拭き
- はっ水
- 制電
- SEK
- 抗ウイルス・抗菌
- 抗アレル
- 抗かび
- グリーンガード
- グリーン購入法
- 映写
- 広幅

価格の目安

low

- A
- B
- C
- D
- E
- F
- G
- H
- I
- スダレ

high

# ユキミ

RS-1655~1657



F☆☆☆☆  
ポリエステル100%

製品画像



ラルクシールド RS-1657 ユキミ(ダークブラウン) 部品色:ダークブラウン

## 対応製品

ラルクシールド	ダブル		遮光モヘア ガイドレール	スリット窓	小型	大型	浴室	傾斜窓	ホームタコス(電動)			電動大型 タコスII	ロール アップ	タペス トリー	パネル スクリーン
	ダブル	ダブル小型							ラルクシールド	遮光モヘアガイド	傾斜窓				
●※	×	×	×	×	×	×	×	×	●※	×	×	×	×	●	×

※シールドに生地は付きません。

RS-1655

ホワイト

ミディアム



RS-1656

モーブ

ミディアム



RS-1657

ダークブラウン

シースルー



ユキミ

RS-1655  
~1657



RS-1656

手漉き和紙のような美しい風合い。  
和風だけでなく、和モダンスタイルの空間にも  
雪見障子のような趣深い印象を与えてくれます。

透過性

透けにくい

遮光

プライバシー

● ミディアム

● シースルー

透けやすい

性能

遮熱

UVカット

ミラーレース

ウォッシュアブル

水拭き

はっ水

制電

SEK

抗ウイルス・

抗菌

抗アレル

抗かび

グリーンガード

グリーン購入法

映写

広幅

ラルクシールド 価格 [単位: 円 (税別)]

ブルコード操作

ワンタッチチェーン操作

チェーン操作

チェーン持出し操作

高さ (mm)	幅 250 ~490	495 ~800	805 ~1200	1205 ~1600	1605 ~2000
300 ~ 490	22,300	24,700	27,100	29,600	32,300
500 ~ 800	24,900	28,800	34,300	37,100	38,600
810 ~ 1200	27,600	31,400	38,700	42,200	43,500
1210 ~ 1600	30,300	34,000	43,000	47,200	49,500
1610 ~ 2000	33,000	36,800	47,800	53,100	54,300
2010 ~ 2500	—	40,000	53,300	58,200	60,600
2510 ~ 3000	—	41,900	58,900	65,400	66,800

〈ブルコード操作〉

- の範囲(幅300mm以上)のみ製作可能。
- 製作可能な幅: 高さの比率は1:4以下。ただし、幅645mm以下は1:3以下。

〈ワンタッチチェーン操作〉

- の範囲(幅320mm以上)のみ製作可能。
- 製作可能な幅: 高さの比率は1:4以下。ただし、幅645mm以下は1:3以下。

〈チェーン操作〉

- 製作可能な幅: 高さの比率は1:4以下。

〈チェーン持出し操作〉

- の範囲のみ製作可能。
- 製作可能な幅: 高さの比率は1:4以下。

\* シールドなしを選択した場合の価格: 左表価格 - 1,500円/台

部品色 ※ご指定がない場合はマットホワイトになります。



オフホワイト



ベージュ



ライトグレー



ダークブラウン



ブラック

価格表に掲載している製品本体価格とは別に  
物流諸経費を申し受けます。

価格の目安

low

A

B

C

● D

E

F

G

H

I

スダレ

high

■ スダレ調・スダレ

竹スダレ

和 (なごみ)

RS-1661~1665



F☆☆☆☆  
タテ糸：ポリエステル100%／ヨコ材：竹材100%

製品画像



ラルクシールド RS-1664 和(グレー) 部品色：ページュ 〈オプション〉スダレバランス(天井付けI型)

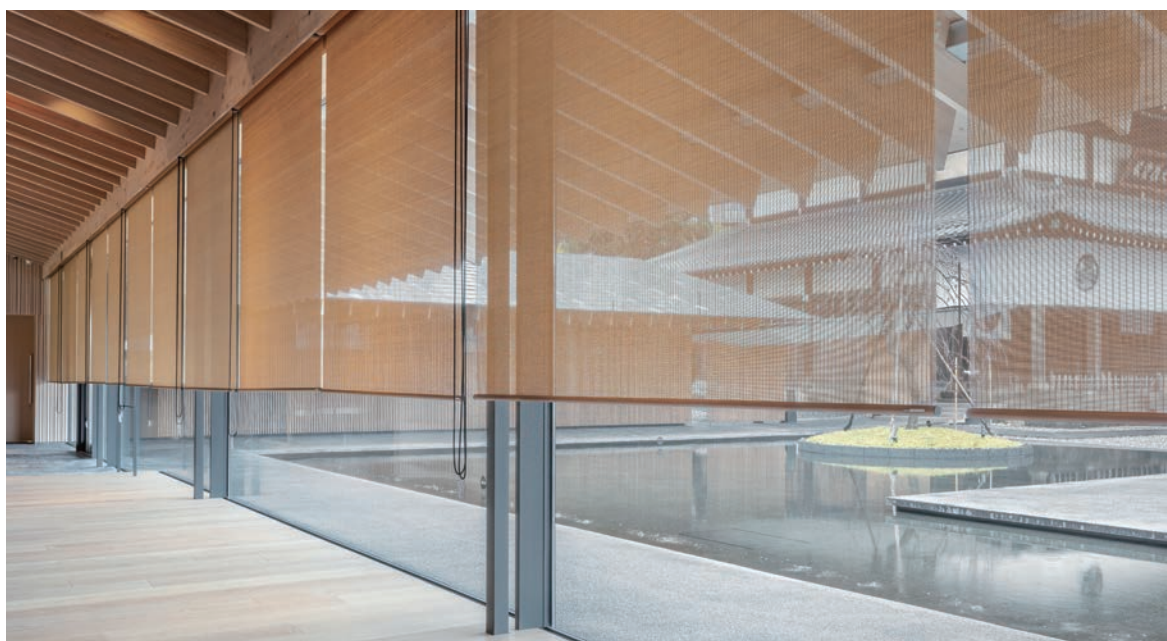

ラルク 大型 RS-1662 和(ブラウン) 部品色：ダークブラウン

対応製品

ラルクシールド	ダブル		遮光モヘア ガイドレール	スリット窓	小型	大型	浴室	傾斜窓	ホームタコス(電動)			電動大型 タコスII	ロール アップ	タペス トリー	パネル スクリーン
	ダブル	ダブル小型							ラルクシールド	遮光モヘアガイド	傾斜窓				
●※	×	×	×	×	×	●	×	×	×	×	×	×	●	●	×

※チェーン操作のみの製作。シールドに生地は付きません。

和(なごみ)  
RS-1661  
~1665

RS-1661

ナチュラル

シースルー

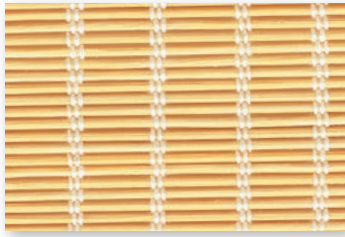

RS-1662

ブラウン

シースルー

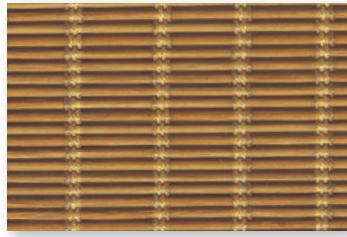

RS-1663

ダークブラウン

シースルー

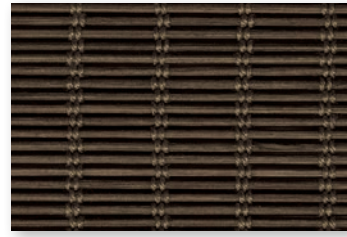

RS-1664

グレー

シースルー

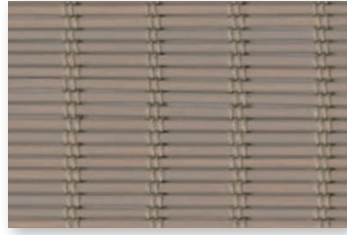

RS-1665

ブラック

シースルー

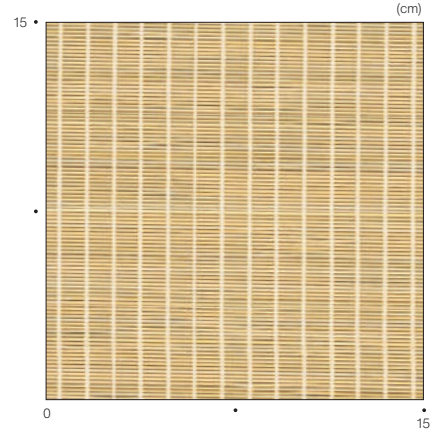
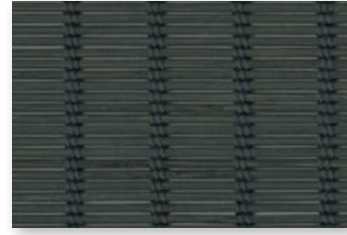

透過性

透けにくい

遮光

ブライバシー

ミディアム

● シースルー

透けやすい

性能

遮熱

UVカット

ミラーレース

ウォッシュアプル

水拭き

はっ水

制電

SEK

抗ウイルス・

抗菌

抗アレル

抗かび

グリーンガード

グリーン購入法

映写

広幅

ラルクシールド 価格 [単位:円(税別)]

チェーン操作

高さ(mm) \ 幅	250 ~490	495 ~800	805 ~1200	1205 ~1600	1605 ~2000	2005 ~2500	2505 ~2700
300 ~ 800	41,400	48,100	56,100	65,300	75,800	91,700	107,600
810 ~ 1200	48,100	54,700	64,700	75,800	86,400	103,700	120,200
1210 ~ 1600	54,700	61,300	73,200	86,400	97,000	115,500	132,800
1610 ~ 2000	61,300	67,900	81,800	97,000	<b>107,600</b>	127,500	145,300
2010 ~ 2400	—	74,600	90,400	107,600	118,200	139,300	157,800

\* シールドに生地は付きません

〈チェーン操作〉

■ 製作可能な幅：高さの比率は1：4以下。

\* シールドなしを選択した場合の価格  
：左表価格 -1,500円/台

ラルク ロールアップ 価格 [単位:円(税別)]

チェーン操作

高さ(mm) \ 幅	400 ~490	495 ~800	805 ~1200	1205 ~1600	1605 ~2000	2005 ~2500	2505 ~2700
500 ~ 800	37,800	44,100	51,700	60,400	70,400	85,500	100,600
810 ~ 1200	44,100	50,300	59,800	70,400	80,500	96,900	112,600
1210 ~ 1600	50,300	56,700	67,900	80,500	90,600	108,100	124,600
1610 ~ 2000	56,700	63,000	76,200	90,600	<b>100,600</b>	119,500	136,400
2010 ~ 2400	—	69,300	84,300	100,600	110,700	130,800	<b>148,400</b>

〈チェーン操作〉

■ **ピンク文字**は面積6㎡以下での製作。

■ 製作可能な幅：高さの比率は1：4以下。

部品色 ※生地ごとにあらかじめ部品色が決まっています。詳しくは製品仕様ページをご覧ください。

価格表に掲載している製品本体価格とは別に  
物流諸経費を申し受けます。

価格の目安

low

A

B

C

D

E

F

G

H

I

● スダレ

high

■ スダレ調・スダレ

竹スダレ

響 (ひびき)

RS-1666~1667



製品画像



F☆☆☆☆

タテ糸：ポリエステル100% / ヨコ材：竹材100%



ラルクシールド RS-1667 響(チャネズ) 部品色：ブラック (オプション)スダレバランス

対応製品

ラルクシールド	ダブル		遮光モヘア ガイドレール	スリット窓	小型	大型	浴室	傾斜窓	ホームタコス(電動)			電動大型 タコスII	ロール アップ	タペス トリー	パネル スクリーン
	ダブル	ダブル小型							ラルクシールド	遮光モヘアガイド	傾斜窓				
●※	×	×	×	×	×	●	×	×	×	×	×	×	●	●	×

※チェーン操作のみの製作。シールドに生地は付きません。

響(ひびき)  
RS-1666  
~1667

RS-1666

ハイチャ

シースルー

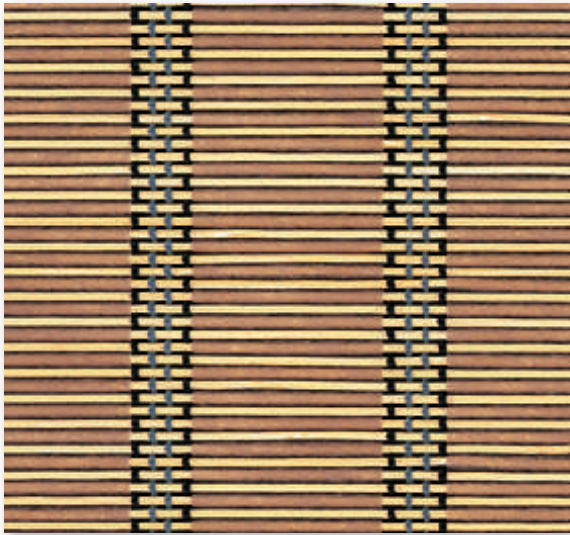

RS-1667

チャネズ

シースルー

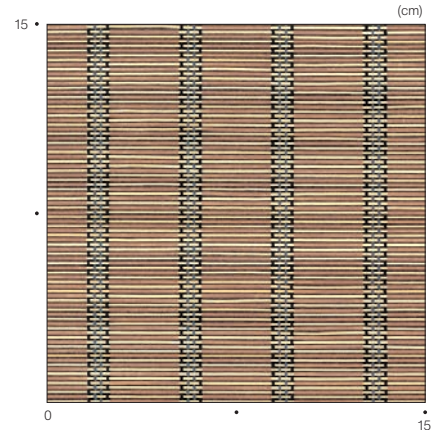
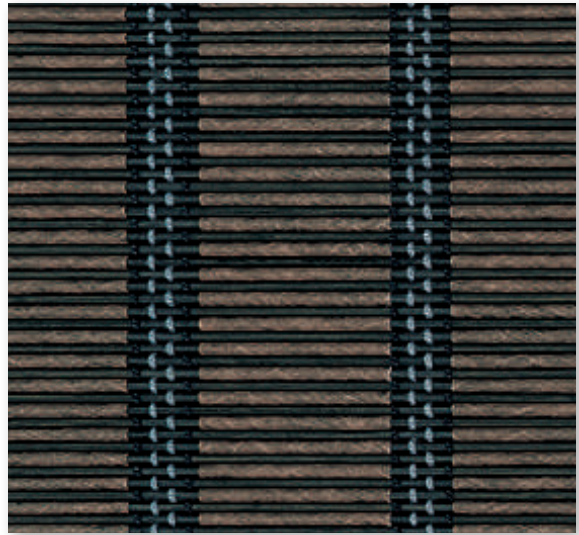

透過性

透けにくい

遮光

プライバシー

ミディアム

● シースルー

透けやすい

性能

遮熱

UVカット

ミラーレース

ウォッシュアプル

水拭き

はっ水

制電

SEK

抗ウイルス・

抗菌

抗アレル

抗かび

グリーンガード

グリーン購入法

映写

広幅

ラルクシールド 価格 [単位:円(税別)]

チェーン操作

高さ(mm) \ 幅	250 ~490	495 ~800	805 ~1200	1205 ~1600	1605 ~2000	2005 ~2500	2505 ~2700
300 ~ 800	45,600	52,700	63,300	73,500	85,100	101,800	119,200
810 ~ 1200	53,800	61,100	74,200	86,900	98,600	116,700	135,100
1210 ~ 1600	62,000	69,300	85,000	100,100	111,900	131,100	150,400
1610 ~ 2000	70,200	77,600	95,700	113,200	<b>125,200</b>	145,600	165,600
2010 ~ 2400	—	85,700	106,300	126,100	138,200	160,000	180,900

\* シールドに生地は付きません

〈チェーン操作〉

■ 製作可能な幅：高さの比率は1：4以下。

\* シールドなしを選択した場合の価格：左表価格 -1,500円/台

ラルク ロールアップ 価格 [単位:円(税別)]

チェーン操作

高さ(mm) \ 幅	400 ~490	495 ~800	805 ~1200	1205 ~1600	1605 ~2000	2005 ~2500	2505 ~2700
500 ~ 800	41,700	48,700	58,800	68,500	79,700	95,800	112,600
810 ~ 1200	49,400	56,200	69,000	80,900	92,300	109,900	127,600
1210 ~ 1600	56,900	64,000	78,900	93,300	104,700	123,400	142,000
1610 ~ 2000	64,100	71,100	88,600	105,200	<b>116,700</b>	136,700	155,900
2010 ~ 2400	—	78,700	98,600	117,500	129,000	150,200	<b>170,400</b>

〈チェーン操作〉

■ **ピンク文字**は面積6㎡以下での製作。

■ 製作可能な幅：高さの比率は1：4以下。

部品色 ※生地ごとにあらかじめ部品色が決まっています。詳しくは製品仕様ページをご覧ください。

価格表に掲載している製品本体価格とは別に  
物流諸経費を申し受けます。

価格の目安

low

A

B

C

D

E

F

G

H

I

● スダレ

high

■ スダレ調・スダレ

竹スダレ

匠 (たくみ)

RS-1668~1669

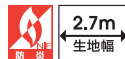

製品画像



F☆☆☆☆

タテ糸：ポリエステル100%／ヨコ材：竹材100%



ラルク ロールアップ RS-1668 匠(ナチュラル) 部品色：ダークブラウン

対応製品

ラルクシールド	ダブル		遮光モヘア ガイドレール	スリット窓	小型	大型	浴室	傾斜窓	ホームタコス(電動)			電動大型 タコスⅡ	ロール アップ	タペス トリー	パネル スクリーン
	ダブル	ダブル小型							ラルクシールド	遮光モヘアガイド	傾斜窓				
●※	×	×	×	×	×	●	×	×	×	×	×	×	●	●	×

※チェーン操作のみの製作。シールドに生地は付きません。



RS-1668

ナチュラル

シースルー



RS-1669

ダークブラウン

シースルー

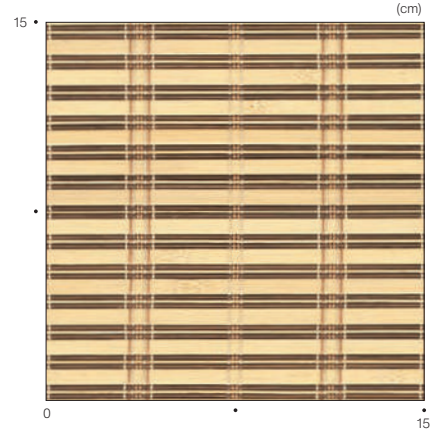

透過性

透けにくい

- 遮光
- プライバシー
- ミディアム
- シースルー

透けやすい

性能

- 遮熱
- UVカット
- ミラーレース
- ウォッシュアブル
- 水拭き
- はっ水
- 制電
- SEK
- 抗ウイルス・抗菌
- 抗アレル
- 抗かび
- グリーンガード
- グリーン購入法
- 映写
- 広幅

ラルクシールド 価格 [単位:円(税別)]

チェーン操作

高さ (mm) \ 幅	250 ~490	495 ~800	805 ~1200	1205 ~1600	1605 ~2000	2005 ~2500	2505 ~2700
300 ~ 800	41,400	48,100	56,100	65,300	75,800	91,700	107,600
810 ~ 1200	48,100	54,700	64,700	75,800	86,400	103,700	120,200
1210 ~ 1600	54,700	61,300	73,200	86,400	97,000	115,500	132,800
1610 ~ 2000	61,300	67,900	81,800	97,000	<b>107,600</b>	127,500	145,300
2010 ~ 2400	—	74,600	90,400	107,600	118,200	139,300	157,800

\* シールドに生地は付きません

〈チェーン操作〉

■ 製作可能な幅：高さの比率は1：4以下。

\* シールドなしを選択した場合の価格  
：左表価格 -1,500円/台

ラルク ロールアップ 価格 [単位:円(税別)]

チェーン操作

高さ (mm) \ 幅	400 ~490	495 ~800	805 ~1200	1205 ~1600	1605 ~2000	2005 ~2500	2505 ~2700
500 ~ 800	37,800	44,100	51,700	60,400	70,400	85,500	100,600
810 ~ 1200	44,100	50,300	59,800	70,400	80,500	96,900	112,600
1210 ~ 1600	50,300	56,700	67,900	80,500	90,600	108,100	124,600
1610 ~ 2000	56,700	63,000	76,200	90,600	<b>100,600</b>	119,500	136,400
2010 ~ 2400	—	69,300	84,300	100,600	110,700	130,800	<b>148,400</b>

〈チェーン操作〉

■ **ピンク文字**は面積6㎡以下での製作。

■ 製作可能な幅：高さの比率は1：4以下。

部品色 ※生地ごとにあらかじめ部品色が決まっています。詳しくは製品仕様ページをご覧ください。

価格表に掲載している製品本体価格とは別に  
物流諸経費を申し受けます。

価格の目安

low

- A
- B
- C
- D
- E
- F
- G
- H
- I
- スダレ

high

■ スダレ調・スダレ

竹スダレ

庵 (いおり)

RS-1670~1671



F☆☆☆☆

タテ糸：ポリエステル100%／ヨコ材：竹材100%

製品画像



ラルクシールド RS-1670 庵(カラタケ) 部品色：ダークブラウン 〈オプション〉スダレバランス

対応製品

ラルクシールド	ダブル		遮光モヘア ガイドレール	スリット窓	小型	大型	浴室	傾斜窓	ホームタコス(電動)			電動大型 タコスⅡ	ロール アップ	タペス トリー	パネル スクリーン
	ダブル	ダブル小型							ラルクシールド	遮光モヘアガイド	傾斜窓				
●※	×	×	×	×	×	●	×	×	×	×	×	×	×	×	×

※チェーン操作のみの製作。シールドに生地は付きません。

庵(いおり)  
RS-1670  
~1671

RS-1670

カラタケ

シースルー

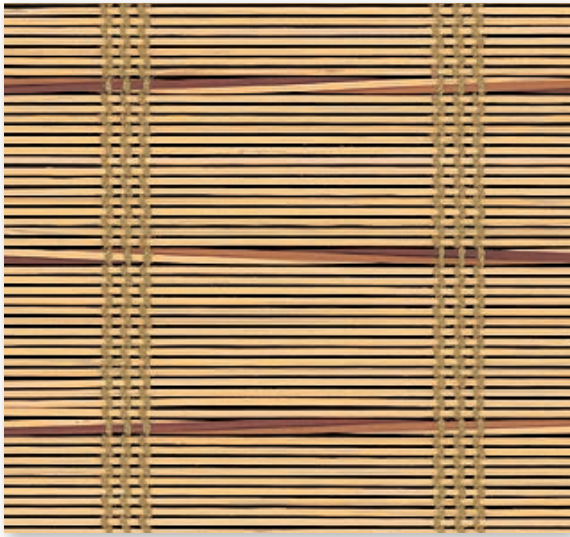

RS-1671

キンチャ

シースルー

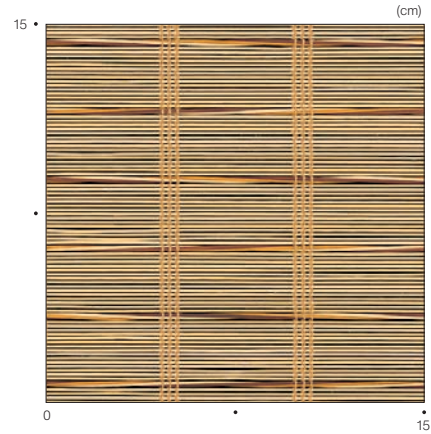
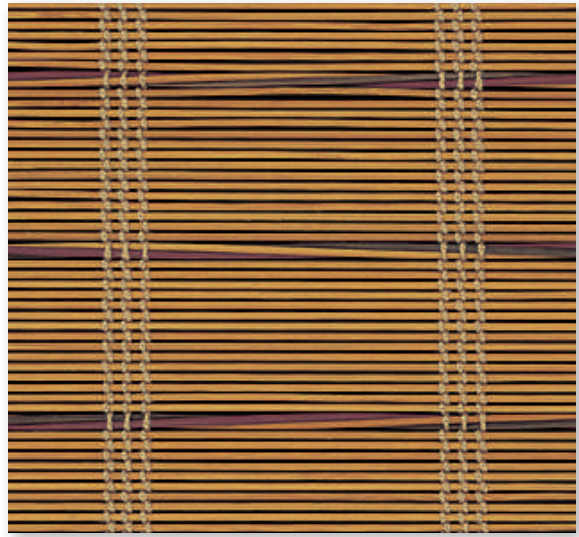

透過性

透けにくい

- 遮光
- プライバシー
- ミディアム
- シースルー

透けやすい

性能

- 遮熱
- UVカット
- ミラーレース
- ウォッシュアブル
- 水拭き
- はっ水
- 制電
- SEK
- 抗ウイルス・抗菌
- 抗アレル
- 抗かび
- グリーンガード
- グリーン購入法
- 映写
- 広幅

ラルクシールド 価格 [単位：円(税別)]

チェーン操作

高さ(mm) \ 幅	250 ~490	495 ~800	805 ~1200	1205 ~1600	1605 ~2000
300 ~ 800	41,400	48,100	56,100	65,300	75,800
810 ~ 1200	48,100	54,700	64,700	75,800	86,400
1210 ~ 1600	54,700	61,300	73,200	86,400	97,000
1610 ~ 2000	61,300	67,900	81,800	97,000	<b>107,600</b>
2010 ~ 2400	—	74,600	90,400	107,600	118,200

\* シールドに生地は付きません

〈チェーン操作〉

■ 製作可能な幅：高さの比率は1：4以下。

\* シールドなしを選択した場合の価格：左表価格 - 1,500円/台

部品色 ※生地ごとにあらかじめ部品色が決まっています。詳しくは製品仕様ページをご覧ください。

価格表に掲載している製品本体価格とは別に物流諸経費を申し受けます。

価格の目安

low

- A
- B
- C
- D
- E
- F
- G
- H
- I

● スダレ

high

■ スダレ調・スダレ

経木スダレ

アスペン

RS-1681~1682



製品画像



F☆☆☆☆

タテ糸：ポリエステル100% / ヨコ材：シナ材100%



ラルク 大型 RS-1681 アスペン(オイルイエロー) 部品色：ダークブラウン (オプション)スダレバランス

対応製品

ラルクシールド	ダブル		遮光モヘア ガイドレール	スリット窓	小型	大型	浴室	傾斜窓	ホームタコス(電動)			電動大型 タコスⅡ	ロール アップ	タペス トリー	パネル スクリーン
	ダブル	ダブル小型							ラルクシールド	遮光モヘアガイド	傾斜窓				
×	×	×	×	×	×	●	×	×	×	×	×	●	×	●	×

RS-1681  
オイルイエロー

シースルー



RS-1682  
ダークブラウン

シースルー

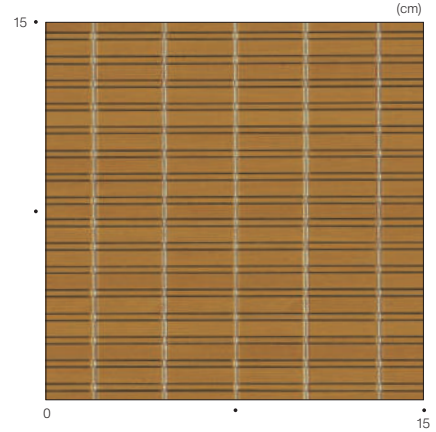
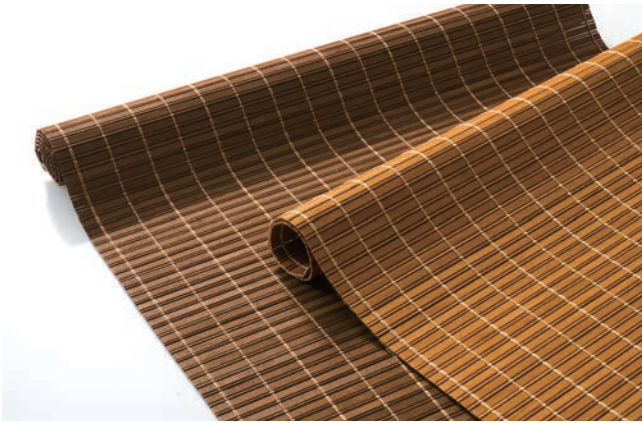
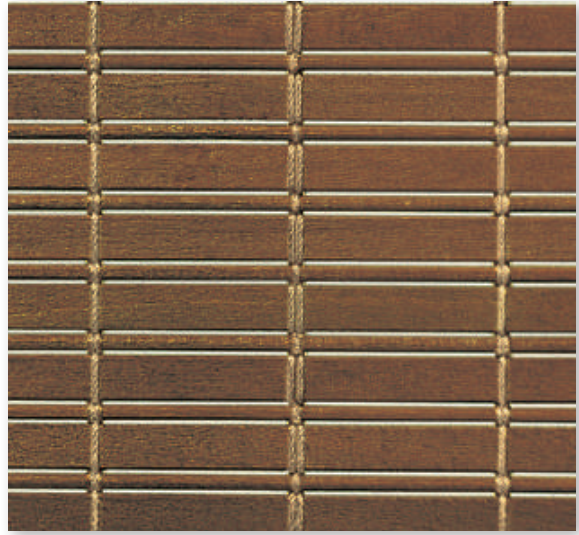

透過性

透けにくい

- 遮光
- プライバシー
- ミディアム
- シースルー

透けやすい

性能

- 遮熱
- UVカット
- ミラーレース
- ウォッシュャブル
- 水拭き
- はっ水
- 制電
- SEK
- 抗ウイルス・抗菌
- 抗アレル
- 抗かび
- グリーンガード
- グリーン購入法
- 映写
- 広幅

ラルク 大型 価格 [単位:円(税別)]

ループコード操作

高さ(mm)	幅	800 ～1200	1205 ～1600	1605 ～2000	2005 ～2500	2505 ～3000
500～800		80,700	82,700	84,200	104,300	106,000
810～1200		96,000	98,200	99,700	127,100	128,700
1210～1600		111,400	113,300	114,900	150,500	152,200
1610～2000		126,500	128,600	<b>130,200</b>	173,400	175,100
2010～2500		145,700	147,600	149,200	201,900	203,500
2510～3000		164,800	167,400	168,900	230,500	232,500

〈ループコード操作〉

■ 製作可能な幅：高さの比率は1：3以下。

\* ラルクシールドは製作不可。

部品色 ※生地ごとにあらかじめ部品色が決まっています。詳しくは製品仕様ページをご覧ください。

価格表に掲載している製品本体価格とは別に物流諸経費を申し受けます。

価格の目安

low

- A
- B
- C
- D
- E
- F
- G
- H
- I

● スダレ

high

■ スダレ調・スダレ

経木スダレ

ホリー

RS-1683~1684

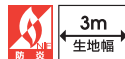

製品画像



F☆☆☆☆

タテ糸：ポリエステル100% / ヨコ材：シナ材100%



ラルク 電動大型60タコスII RS-1683 ホリー(ナチュラル) 部品色：ページュ

対応製品

ラルクシールド	ダブル		遮光モヘア ガイドレール	スリット窓	小型	大型	浴室	傾斜窓	ホームタコス(電動)			電動大型 タコスII	ロール アップ	タペス トリー	パネル スクリーン
	ダブル	ダブル小型							ラルクシールド	遮光モヘアガイド	傾斜窓				
×	×	×	×	×	×	●	×	×	×	×	×	●	×	●	×

ホリー

RS-1683  
~1684

RS-1683

ナチュラル

シースルー



RS-1684

ブラウン

シースルー

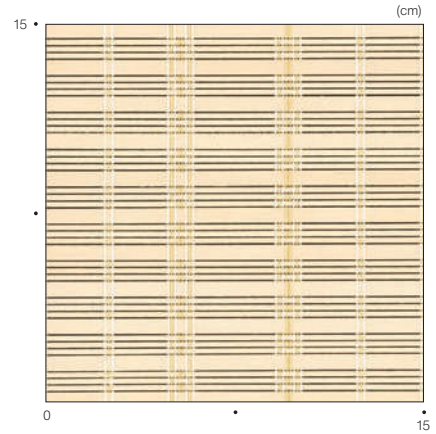
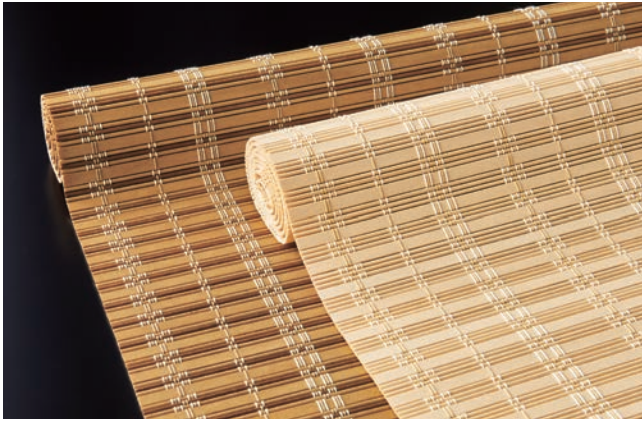
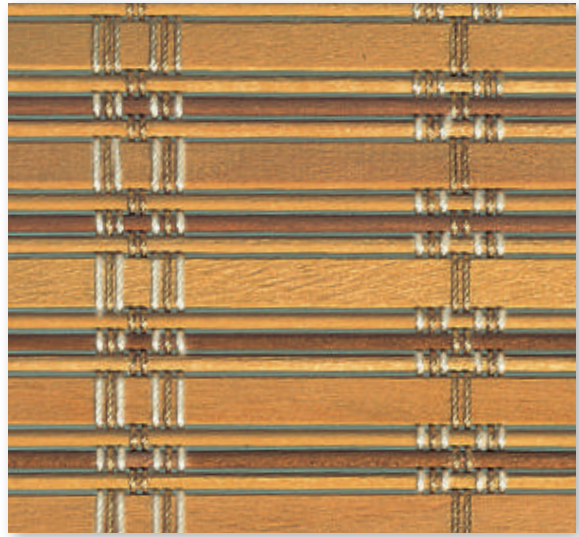

透過性

透けにくい

- 遮光
- プライバシー
- ミディアム
- シースルー

透けやすい

性能

- 遮熱
- UVカット
- ミラーレース
- ウォッシュャブル
- 水拭き
- はっ水
- 制電
- SEK
- 抗ウイルス・抗菌
- 抗アレル
- 抗かび
- グリーンガード
- グリーン購入法
- 映写
- 広幅

ラルク 大型 価格 [単位:円(税別)]

ループコード操作

高さ(mm)	幅	800 ~1200	1205 ~1600	1605 ~2000	2005 ~2500	2505 ~3000
500 ~ 800		80,700	82,700	84,200	104,300	106,000
810 ~ 1200		96,000	98,200	99,700	127,100	128,700
1210 ~ 1600		111,400	113,300	114,900	150,500	152,200
1610 ~ 2000		126,500	128,600	<b>130,200</b>	173,400	175,100
2010 ~ 2500		145,700	147,600	149,200	201,900	203,500
2510 ~ 3000		164,800	167,400	168,900	230,500	232,500

〈ループコード操作〉

■ 製作可能な幅：高さの比率は1：3以下。

\* ラルクシールドは製作不可。

部品色 ※生地ごとにあらかじめ部品色が決まっています。詳しくは製品仕様ページをご覧ください。

価格表に掲載している製品本体価格とは別に物流諸経費を申し受けます。

価格の目安

low

- A
- B
- C
- D
- E
- F
- G
- H
- I

● スダレ

high

# 生地透過性

用途やシーンに応じた透過性の生地を選ぶことで、よりいっそう快適に過ごせます。

Q. 朝、明るくて目が覚めてしまう。どうしたらいいの？

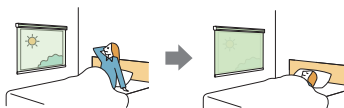

A.

- ・透過性「遮光」の生地になると、朝日を遮り朝の目覚めもすっきり。なかでも遮光性に優れた遮光1級の生地がおすすめです。
- ・日射を最小限に抑えるためには、窓面を覆う「正面付け」で大きめに製品を取付けてください。窓枠内に取付けると左右のすき間から光が漏れます。



- ・さらに遮光性を高める製品やオプションをご用意しています。

ラルク 遮光モヘアガイドレール

遮光サイドプレート (オプション)



モヘアを内蔵したガイドレールに生地を通し、光漏れを防ぎます。さらに断熱性にも優れています



窓枠の内側に設置することで、生地両サイドからの直遮光を遮り、遮光性を高めます。



正面付け



天井付け (窓枠内)

Q. 日中過ごすリビングでは、眩しさを抑えながらも明るく過ごしたい。



A.

- ・透過性「シースルー」の生地が最も明るく採光できます。ドレープとレースを1台に配した「ラルク ダブル」にすれば、カーテン感覚で使い分けができるので、日中は外の眺めを楽しみながら、直射日光を防いで快適に過ごせます。

- ・生地を降ろしていても日中採光ができて、夜に外から室内が見えないようにするには、透過性「プライバシー」の生地がおすすめです

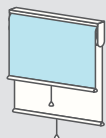

ラルク ダブル

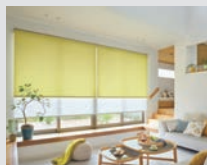
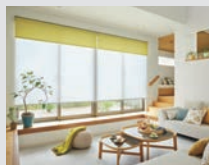

夜

■ タチカワブラインドでは、生地の透過性を4つに分類しています。

遮光			透過性		
遮光			プライバシー	ミディアム	シースルー
遮光率99.40%以上の遮光性の高い生地です。遮光率によって1級~3級まであります。[JIS-L 1055A法] 1級はさらに5段階に分類しています。[NIF法(特許 第5437308号)]			夜間、外から室内を見て、窓から1m離れたところに人がいるのが分からない。	夜間、外から室内を見て、窓から1m離れた人の輪郭が分かる。	夜間、外から室内を見て、窓から1m離れた人の表情が分かる。
1級 遮光率 99.99%以上	2級 遮光率 99.80%以上 99.99%未満	3級 遮光率 99.40%以上 99.80%未満			

透けにくい

透けやすい

※日本インテリア協会の判定基準 (遮光率 99.40%以上) に基づき、遮光等級・マークを表示しています。

●試験方法: カーテンの遮光性能試験方法 (JIS L 1055A 法 100,000lx)

※上記遮光率は生地単体の遮光率であり、製品を取付けた場合は施工方法により異なります。

※この製品は構造上完全に光漏れを防ぐことはできません。光漏れを少なくするには、窓枠より大きめに製品を取付けることをおすすめします。



下記の写真は、4つの生地透過性ごとに「生地の見え方」の目安として表示しています。生地選定の目安としてご覧ください。実際は天候や使用環境・生地の色により見え方は異なりますので、ご購入の際は、実物サンプルで透過性をご確認ください。

透過性		遮光	プライバシー	ミディアム	シースルー
		透けにくい ← → 透けやすい			
写真の生地		RS-1443 ビブレ遮光 遮光2級（ミール）	RS-1163 ライフ （ナチュラルアイボリー）	RS-1286 エコノクターン遮熱 （アイボリー）	RS-1616 シフォン （アイボリー）
昼 	室内から外を見た場合				
	外から室内を見た場合				
夜 	室内から外を見た場合				
	外から室内を見た場合				

昼間外から見えにくい、「ミラーレース」もおすすめ！

光をたくさん採り入れて  
室内を明るくしてくれるレース生地。  
通りに面した窓には、日中、外から室内が見えにくい  
「ミラーレース」の生地がおすすめです。



ミラーレース生地の場合

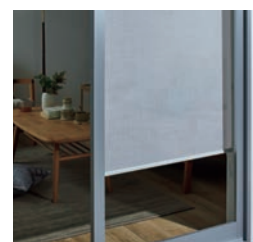

一般のレース生地の場合

# 生地透過性

同じ生地でも部屋の照明の具合によって透け方は異なります。  
ご購入の際は、実物サンプルにてご確認ください。

## 遮光

遮光率99.40%以上の遮光性の高い生地です。  
遮光率によって1級～3級まであります。[JIS-L 1055A法]  
1級はさらに5段階に分類しています。  
[NIF法(特許 第5437308号)]

\*製品の特性上、完全に遮光することはできません。



1級

遮光率  
99.99%以上



2級

遮光率  
99.80%以上  
99.99%未満



3級

遮光率  
99.40%以上  
99.80%未満



RS-1441 ビブレ遮光 (ニベア)

## プライバシー

夜間、外から室内を見て、窓から1m離れたところに  
人がいるのが分からない。



RS-1152 ライフ (アイボリー)

## ミディアム

夜間、外から室内を見て、窓から1m離れた人の  
輪郭が分かる。



RS-1286 エコノクターン遮熱 (アイボリー)

## シースルー

夜間、外から室内を見て、窓から1m離れた人の  
表情が分かる。



RS-1622 ネージュ (アイボリー)

透けにくい

透けやすい



# マークの見方

使う場所や目的に合った生地選びにお役立てください。

タチカワブラインドでは、3つのポイントに合った生地性能をご用意しています。

## 安心・安全な暮らし

安全で快適な暮らしのための性能

## 環境にやさしい暮らし

環境負荷を低減するための性能

## クリーンな暮らし

清潔な暮らしをおくるための性能

### 安心・安全



#### ホルムアルデヒド対策品

インテリアファブリックス性能評価協議会の自主基準に基づく、F☆☆☆☆認定品です。



#### グリーンガード

「グリーンガード認証」を取得した生地です。生地から放散されるVOC(揮発性有機化合物)の排出測定試験において、米国の環境基準をクリアし、「グリーンガード認証」を取得しています。



#### 防 災

防災認定品です。消防法施行規則に基づく防災性能試験に合格したことを示すマークです。※日本インテリア協会の判定基準に適合することを示すマークです。



#### 遮 光

遮光率99.40%以上の遮光性の高い生地です。※遮光等級は日本インテリア協会の基準に基づいています。※製品の特性上、完全に遮光することはできません。

▶P.275



#### UVカット

紫外線の遮蔽率が高く、家具や床材の日焼けを防ぎます。一般のシーズル生地と比較して紫外線遮蔽率の高い生地です。※日本インテリア協会の判定基準に適合することを示すマークです。

▶P.275



#### ミラーレース

日中は屋外から室内が見えにくい特長があります。生地の裏面に光沢糸が編み(または織り)込まれており、光を受けるとミラー効果によって、日中は屋外から室内が見えにくくなります。



### 環境



#### 遮 熱

遮熱効果のある生地です。日本インテリア協会の判定基準に適合することを示すマークです。

▶P.268



#### グリーン購入法適合品

グリーン購入法の基準に適合した生地です。生地に使用される繊維のうち、再生ポリエステルを繊維部分の全体重量比25%以上使用されている生地にグリーン購入法適合マークを表示しています。グリーン購入法<sup>※</sup>とは、国などの公共機関が物品を調達する際に、環境に配慮した製品やサービスを優先的に調達することを推進し、環境への負荷が少ない持続可能な社会を構築することを目的として施行されました。※正式名称は「国等による環境物品等の調達の推進等に関する法律」

▶P.268



### クリーン



#### ウォッシュابل

洗濯機での丸洗いができます。しわになりにくい生地を使用していますが、アイロンがけをすることもできます。※日本インテリア協会の判定基準に適合することを示すマークです。▶仕様書(メンテナンス)



#### SEKマーク (制菌加工:特定用途)

生地に制菌加工を施しています。繊維上の細菌の増殖を抑制する制菌加工を施し、SEKマーク(制菌加工:特定用途)を取得しています。制菌加工(特定用途)は医療機関・介護施設および行政機関などが必要と認めて指定する場所への使用に限定されています。その他の場所にはご使用になれません。

▶P.276



#### SEKマーク (制菌加工:一般用途)

生地に制菌加工を施しています。繊維上の細菌の増殖を抑制する制菌加工を施し、SEKマーク(制菌加工:一般用途)を取得しています。幼稚園・保育園・学校などの教育施設や公共施設など、不特定多数の方が出入りする場所におすすです。

▶P.276



#### SEKマーク (抗ウイルス加工)

生地に抗ウイルス加工を施しています。繊維上の特定のウイルスの数を減少させる加工を施し、SEKマーク(抗ウイルス)を取得しています。免疫力の低い方が出入りする幼稚園をはじめ医療機関および介護施設などにおすすです。

▶P.276



#### 抗ウイルス

生地に抗ウイルス加工を施しています。生地上の特定のウイルスの数を減少させる加工を施した生地です。

▶P.277



#### 抗 菌

生地に抗菌加工を施しています。生地上の特定の細菌の増殖を抑制する加工を施した生地です。

▶P.277



## クリーン

<b>抗アレル</b>	アレル物質の働きを抑制する生地です。空気中に浮遊するアレル物質が生地に接触することで、生地表面のアレル物質低減化剤により、その働きを低減します。	▶P.277	
<b>水拭き</b>	水拭きすることができます。生地の汚れた部分を、さっと水で拭き取ることができるので、日々のお手入れが簡単です。	▶仕様書(メンテナンス)	
<b>はっ水</b>	はっ水効果のある生地です。		
<b>抗かび</b>	抗かび効果のある生地です。JIS Z 2911かび抵抗性試験方法に準じた試験を行い、優れた抵抗性を示した生地です。※かびの種類・使用環境によりかびが発生する場合があります。※当社独自の試験であり、性能を保証するものではありません。		
<b>制電</b>	生地にホコリが付くのを防ぎます。乾燥時の帯電を防いで、生地のくすみの原因であるホコリの付着を抑制します。※日本インテリア協会の判定基準に適合することを示すマークです。	▶P.278	

## 便利

<b>映写</b>	映写スクリーンに適しています。映写スクリーンに適した高輝度タイプの生地です。プロジェクターなどの映写に使用できます。	
<b>広幅対応</b>	広幅対応できる生地です。幅2mを超える製品の製作が可能です。	

**生地透過性** 生地の透過性を実物サンプルで確認できます。詳しくは、262ページをご覧ください。

遮光	透過性		
<div style="border: 1px solid black; padding: 5px; display: inline-block;">遮光</div>	<div style="border: 1px solid black; padding: 5px; display: inline-block;">プライバシー</div>	<div style="border: 1px solid black; padding: 5px; display: inline-block;">ミディアム</div>	<div style="border: 1px solid black; padding: 5px; display: inline-block;">シースルー</div>
遮光率99.40%以上の遮光性の高い生地です。遮光率によって1級～3級まであります。[JIS-L 1055A法] 1級はさらに5段階に分類しています。[NIF法(特許 第5437308号)] 詳しくは275ページをご覧ください。	夜間、外から室内を見て、窓から1m離れたところに入っているのが分からない。	夜間、外から室内を見て、窓から1m離れた人の輪郭が分かる。	夜間、外から室内を見て、窓から1m離れた人の表情が分かる。
 <b>1級</b> 遮光率 99.99%以上	 <b>2級</b> 遮光率 99.80%以上 99.99%未満	 <b>3級</b> 遮光率 99.40%以上 99.80%未満	

透けにくい
透けやすい

**価格の目安**

価格の目安	参考価格
A	～40,000円
B	～45,000円
C	～50,000円
D	～55,000円
E	～60,000円
F	～65,000円
G	～70,000円
H	～75,000円
I	～80,000円
スタグレ(竹・経木)	—

**共通柄**

同じ柄で他の製品とコーディネートすることができます。詳しくは、280ページの「共通柄一覧」をご覧ください。



タテ型ブラインド  
ラインドレープとの共通柄



ブリーツスクリーン  
ゼファー・フィュー、ペルレとの共通柄

ラルクシールド ブルコード操作 幅1800mm×高さ1800mmの場合  
※一部の生地は条件が異なります。

# 性能データ

環境にやさしい暮らしのために



## 遮熱

夏の強い日射しや西日のあたる窓に「遮熱生地」で賢く省エネを。

暑い夏の季節、屋外から室内へ入ってくる熱エネルギーを100%とすると、窓などの開口部から室内に入ってくる熱エネルギーは実に約73%といわれています。暑い夏を快適に過ごすためには、窓から侵入するエネルギーを軽減する「遮熱」がとても重要です。

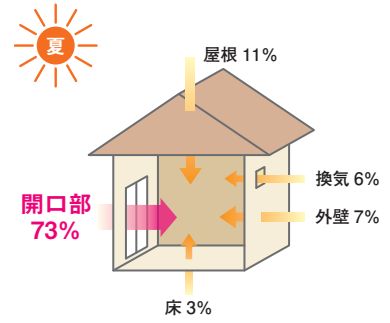

### ■ 遮熱マークについて



遮熱効果のある生地です。日本インテリア協会の判定基準に適合することを示すマークです。



遮熱効果のある生地です。特殊な糸の効果や特殊な加工などにより日射熱を反射し、遮熱効果を高めた生地を示す、当社独自のマークです。

### ■ 遮熱性能について

遮熱性能を示す数値として、下記の『日射熱取得率』、『日射熱遮蔽係数』などがあります。

#### 日射熱取得率 ( $\eta$ : イータ)

ガラス窓に入射した日射熱が、日射遮蔽物(ガラス+ロールスクリーン)を通過して室内に入る割合。ガラスの性能や、生地単体の光学特性、製品およびその製品の設置状況等から計算にて算出します。数値が小さいほど日射熱を遮蔽する(流入する熱量が少なくなる)ので、遮熱性能が高くなります。

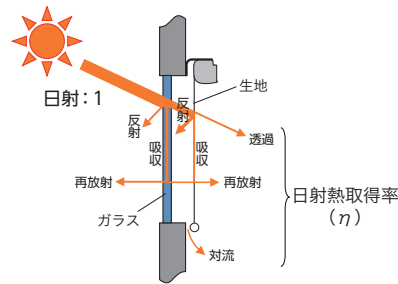

#### 日射遮蔽係数 (SC)

日射遮蔽係数は3mm厚の単板透明ガラス(フロート板ガラス:FL3)の日射熱取得率を1( $\eta=0.88$ )とした場合の、日射遮蔽物(ガラス+ロールスクリーン)の日射熱取得率の相対値です。数値が小さいほど基準値( $\eta=0.88$ )と開きが大きくなりますので、遮熱性能が高いです。

$$\text{日射遮蔽係数 (SC)} = \frac{\text{(ガラス+ロールスクリーン)の日射熱取得率}}{\text{ガラス(透明)の日射熱取得率} (\eta=0.88)}$$

ガラスのみの場合  
[3mm単板透明ガラス]

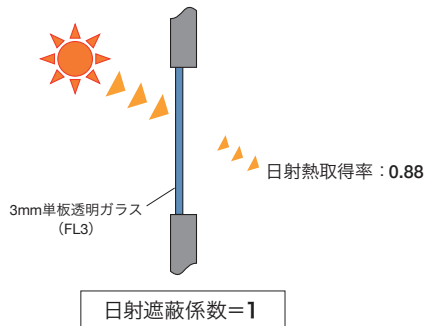

ガラス+ロールスクリーン(デイズ遮熱 ホワイト)の場合  
[ガラス条件: 複層ガラス12mm (FL3+A6+FL3)] ※住宅の場合

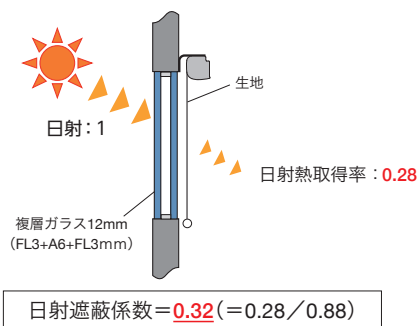

生地単体の性能を表す数値として、下記の光学特性があります。

日射とは、太陽からの放射エネルギーであり、可視光線・紫外線・赤外線を含みます。

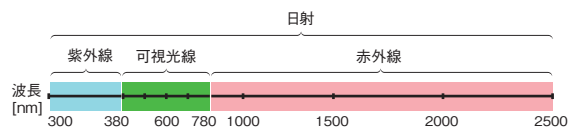

光学特性の種類		各特性の意味
日射 (波長:300nm~2500nm)	反射率	日射熱を生地が室外側に反射する割合を表します。数値が大きほど遮熱性能が高いです。
	透過率	日射熱を生地が透過して室内側に入り込む割合を表します。数値が小さいほど遮熱性能が高いです。
可視光 (波長:380nm~780nm)	反射率	可視光(人間の目に光として感知できる波長)を生地が室外側に反射する割合を表します。表裏がない生地は、数値が大きほど室内の照明の光を反射し、室内を明るくすることができます。
	透過率	可視光(人間の目に光として感知できる波長)が生地を透過する割合を表します。数値が大きほど採光性が高く、昼光を室内に採り入れて、室内を明るくすることができます。

\*日射反射率・透過率および可視光反射率・透過率は、分光光度計による測定値をJIS R 3106『板ガラス類の透過率・反射率・放射率・日射熱取得率の試験方法』を準用し算出。

## 遮熱生地を紹介

特殊な糸の効果や特殊な加工などにより、高い遮熱性能を発揮します。

遮熱生地を使用したロールスクリーンを「住宅」に夏季4ヵ月(6月～9月)取付けた場合の、省エネ効果のシミュレーションです。

※「ガラスのみ」との比較です。

※「住宅」におけるシミュレーション条件および年間の省エネ効果のシミュレーションは271ページ、

「オフィス」における省エネシミュレーションについては273ページをご確認ください。

生地名	生地 No. (RS-)	カテゴリー	透過性	生地性能	生地色:ホワイトの場合※		
					電気使用量	電気代	CO2排出量
レフレ遮熱	1282 ～ 1284	無地	プライバシー	遮熱	22.1% 削減	8,675円 節約	132kg 削減
ウィンディII遮熱	1334 ～ 1336	無地	ミディアム	遮熱 UVカット 水拭き 3m 全遮断	20.8% 削減	8,176円 節約	124kg 削減
シャイニー遮熱	1277 ～ 1281	無地	プライバシー	遮熱 クラッシュ	20.0% 削減	7,850円 節約	119kg 削減
ウィンディ遮熱	1329 ～ 1333	無地	シースルー	遮熱 UVカット 水拭き 3m 全遮断	19.7% 削減	7,768円 節約	118kg 削減
ミスト遮熱	1131 ～ 1142	無地	プライバシー	遮熱 クラッシュ 3m 全遮断	19.4% 削減	7,646円 節約	116kg 削減
デイズ遮熱	1291 ～ 1293	無地	プライバシー	遮熱 g 3m 全遮断	19.1% 削減	7,508円 節約	114kg 削減
マカロンラテ遮熱	1241 ～ 1249	無地	プライバシー	遮熱 クラッシュ	18.8% 削減	7,384円 節約	112kg 削減
マタン遮熱	1607 ～ 1609	レース	ミディアム	遮熱 UVカット ミラーレース 2.7m 全遮断	18.4% 削減	7,210円 節約	110kg 削減
リフィート遮熱	1322 ～ 1328	無地	シースルー	遮熱 UVカット 水拭き g	18.2% 削減	7,161円 節約	109kg 削減
エコノクターン遮熱	1285 ～ 1290	無地	ミディアム	遮熱 UVカット クラッシュ g 3m 全遮断	17.6% 削減	6,932円 節約	105kg 削減
ノータ遮熱	1601 ～ 1603	レース	ミディアム	遮熱 UVカット ミラーレース クラッシュ	17.2% 削減	6,788円 節約	103kg 削減
ブレリ遮熱	1613 ～ 1614	レース	シースルー	遮熱 UVカット ミラーレース 2.7m 全遮断	16.9% 削減	6,634円 節約	101kg 削減
ジュルネ遮熱	1610 ～ 1612	レース	シースルー	遮熱 UVカット ミラーレース 2.7m 全遮断	16.6% 削減	6,529円 節約	99kg 削減
ラナイ遮熱	1604 ～ 1606	レース	ミディアム	遮熱 UVカット クラッシュ	15.4% 削減	6,062円 節約	92kg 削減

※「リフィート遮熱」は、生地色:グレー

# 性能データ

住宅における省エネ性能(光学特性と熱的性能) [ガラス条件: 12mm(FL3+A6+FL3) 複層ガラス]

※FL: フロート板ガラス A: 中空層

生地名	色名	透過性	生地No. (RS-)	光学特性(生地単体)				熱的性能(全閉時)		
				日射		可視光		ガラス条件:12mm(FL3+A6+FL3)複層ガラス		
				反射率 (%)	透過率 (%)	反射率 (%)	透過率 (%)	熱貫流率[U] (W/m <sup>2</sup> ・K)	日射熱取得率 (η)	日射遮蔽系数 (SC)
ミスト遮熱	ホワイ	プライバシー	1131	73.5	21.2	79.4	18.8	0.27	0.31	
	アイシーグレー		1132	68.9	17.5	65.4	9.6	0.30	0.34	
	コーラルピンク		1133	69.8	18.2	69.0	11.4	0.29	0.33	
	クレイブルー		1134	67.2	16.6	62.0	7.3	0.31	0.35	
	スキンページュ		1135	69.2	18.1	68.5	11.2	0.29	0.33	
	アッシュグレー		1136	61.8	15.0	47.4	3.0	0.34	0.39	
	フロスティメント		1137	70.0	18.3	71.1	12.8	0.29	0.33	
	ダスティグリーン		1138	54.4	13.2	28.7	0.6	0.38	0.43	
	グレージュ		1139	65.9	16.5	58.7	6.4	0.31	0.35	
	フォーン		1140	61.2	14.5	45.6	2.4	0.34	0.39	
	アッシュブラウン		1141	47.1	13.3	13.3	0.2	0.41	0.47	
	チャコール		1142	46.3	12.7	11.3	0.1	0.42	0.48	
マカロンラテ遮熱	ホワイ	プライバシー	1241	69.3	25.1	73.6	24.6	0.29	0.33	
	ライトページュ		1242	65.3	22.6	64.3	18.0	0.31	0.35	
	カナリー		1243	61.6	20.6	58.1	13.9	0.34	0.39	
	アイポリー		1244	67.7	24.2	70.2	22.4	0.30	0.34	
	グレー		1245	61.0	19.6	50.2	9.3	0.34	0.39	
	シトロン		1246	64.2	21.3	60.9	15.2	0.32	0.36	
	フラックス		1247	63.2	20.9	57.8	13.5	0.33	0.38	
	ブラリネ		1248	54.6	17.0	34.9	3.5	0.37	0.42	
	サクスペル		1249	61.8	20.4	52.8	11.0	0.33	0.38	
シャイニー遮熱	ホワイ	プライバシー	1277	77.6	19.1	80.9	18.0	0.25	0.28	
	ピンクグレージュ		1278	68.0	16.3	61.2	10.0	0.30	0.34	
	シャンパン		1279	67.4	15.4	60.3	9.1	0.31	0.35	
	グレー		1280	56.5	12.9	40.4	3.1	0.35	0.40	
	ブラウン		1281	53.7	11.9	28.1	1.4	0.38	0.43	
レフレ遮熱	ホワイ	プライバシー	1282	89.1	5.8	93.1	4.0	0.19	0.22	
	アイポリー		1283	89.1	5.6	93.0	3.7	0.19	0.22	
	グレー		1284	88.8	5.3	92.8	2.6	0.19	0.22	
エコノクターン遮熱	ホワイ	ミディアム	1285	62.1	32.6	62.8	33.1	0.33	0.38	
	アイポリー		1286	61.2	31.1	61.4	31.2	0.34	0.39	
	ブラウン		1287	40.5	21.1	11.0	5.3	0.45	0.51	
	リーフグリーン		1288	56.2	28.4	53.2	25.5	0.36	0.41	
	グレー		1289	56.5	28.0	47.0	20.8	0.36	0.41	
	ブラック		1290	36.1	19.1	3.2	2.7	0.47	0.53	
	デイズ遮熱		ホワイ	プライバシー	1291	71.4	22.8	73.7	18.9	0.28
アイポリー	1292	69.3	22.0		73.8	18.7	0.29	0.33		
アイズグレー	1293	66.3	20.2		64.4	13.0	0.31	0.35		
リフト遮熱	グレー	シースルー	1322	54.6	9.7	58.4	7.6	0.37	0.42	
	イエロー		1323	49.8	7.9	52.4	5.6	0.39	0.44	
	ライトブルー		1324	48.5	7.2	49.4	5.3	0.40	0.45	
	ページュ		1325	48.3	6.4	52.5	4.9	0.40	0.45	
	グリーン		1326	46.3	7.9	51.4	6.5	0.41	0.47	
	スレートブルー		1327	29.0	4.3	32.4	3.9	0.50	0.57	
	ネイビー		1328	12.2	4.9	9.1	4.5	0.58	0.66	
ウィンディ遮熱	ホワイ	シースルー	1329	74.6	17.3	78.6	16.8	0.27	0.31	
	ページュ		1330	68.7	16.7	67.8	14.8	0.30	0.34	
	アイズグレー		1331	63.8	15.2	60.3	13.1	0.33	0.38	
	グレー		1332	61.0	15.1	55.9	13.1	0.34	0.39	
	ブラック		1333	33.1	11.8	13.7	8.6	0.48	0.55	
ウィンディII遮熱	ホワイ	ミディアム	1334	80.5	10.3	84.7	9.9	0.24	0.27	
	ページュ		1335	71.2	8.8	68.1	7.0	0.29	0.33	
	グレー		1336	69.9	7.8	66.7	6.1	0.29	0.33	
ノータ遮熱	ホワイ	ミディアム	1601	59.3	34.5	64.0	33.6	0.34	0.39	
	アイポリー		1602	58.7	33.9	62.2	32.1	0.35	0.40	
	ミント		1603	56.8	33.6	57.4	30.2	0.36	0.41	
ラナイ遮熱	ホワイ	ミディアム	1604	48.2	49.5	50.4	48.6	0.40	0.45	
	アイポリー		1605	49.3	46.1	49.6	44.0	0.41	0.47	
	ミスティピンク		1606	48.7	45.1	48.2	42.1	0.40	0.45	
マタン遮熱	ホワイ	ミディアム	1607	67.8	29.6	70.2	29.1	0.30	0.34	
	アイポリー		1608	67.5	27.1	68.2	25.7	0.30	0.34	
	アイズグレー		1609	60.6	25.7	51.9	20.6	0.34	0.39	
	ホワイ		1610	56.8	41.3	58.0	40.8	0.36	0.41	
ジュルネ遮熱	アイポリー	シースルー	1611	55.3	41.1	55.3	40.0	0.37	0.42	
	アイズグレー		1612	51.7	38.8	45.2	34.6	0.39	0.44	
	ホワイ		1613	58.1	38.7	60.0	37.7	0.35	0.40	
プレリ遮熱	アイポリー	シースルー	1614	54.4	41.6	55.4	40.1	0.37	0.42	

●光学特性と熱的性能の算出条件

- ・光学特性算出条件 : 分光光度計による測定値をJIS R3106『板ガラス類の透過率・反射率・放射率の試験方法』を準拠し算出。
- ・熱貫流率算出条件 : JIS A4710『建具の断熱性試験方法』に準拠し算出した熱貫流率を基に、一般複層ガラス窓と遮蔽物を組み合わせた際の熱貫流率を算出。  
一般複層ガラス窓は、12mm (FL3+A6+FL3) の複層ガラスとアルミ樹脂複合サッシの構成。
- ・日射熱取得率算出条件 : JIS A2103『窓及びドアの熱性能-日射熱取得率の計算』に準拠し、一般複層ガラス窓と遮蔽物を組み合わせた際の夏季日射熱取得率を算出。  
一般複層ガラス窓は、12mm (FL3+A6+FL3) の複層ガラスとアルミ樹脂複合サッシの構成。

※上記数値は当社独自の試験で算出したものであり、性能を保証するものではありません。



## 住宅における省エネシミュレーション

### ■年間

カテゴリー	生地名	生地No. (RS-)	電気 使用量	電気代	CO <sup>2</sup> 排出量	窓ガラスのみとの比較			一般生地との比較			
						電気使用量	電気代	CO <sup>2</sup> 排出量	比較対象	電気使用量	電気代	CO <sup>2</sup> 排出量
無地	ミスト遮熱	1131	2,136kWh	63,656円	972kg	13.6% 削減	9,986円 節約	152kg 削減	マカロンラテ	1.0% 削減	649円 節約	10kg 削減
	マカロンラテ遮熱	1241	2,149kWh	64,045円	978kg	13.0% 削減	9,597円 節約	146kg 削減	マカロンラテ	0.4% 削減	260円 節約	4kg 削減
	シャイニー遮熱	1277	2,126kWh	63,344円	967kg	14.0% 削減	10,298円 節約	157kg 削減	マカロンラテ	1.5% 削減	961円 節約	15kg 削減
	レフレ遮熱	1282	2,086kWh	62,158円	949kg	15.6% 削減	11,484円 節約	175kg 削減	マカロンラテ	3.3% 削減	2,147円 節約	33kg 削減
	エコノクターン遮熱	1285	2,172kWh	64,735円	988kg	12.1% 削減	8,907円 節約	136kg 削減	対象なし	—	—	—
	テイズ遮熱	1291	2,143kWh	63,855円	975kg	13.3% 削減	9,787円 節約	149kg 削減	マカロンラテ	0.7% 削減	450円 節約	7kg 削減
	リフィート遮熱	1322	2,159kWh	64,343円	982kg	12.6% 削減	9,299円 節約	142kg 削減	対象なし	—	—	—
	ウィンディ遮熱	1329	2,130kWh	63,460円	969kg	13.8% 削減	10,182円 節約	155kg 削減	ウィンディ	1.4% 削減	894円 節約	14kg 削減
	ウィンディII遮熱	1334	2,110kWh	62,864円	960kg	14.6% 削減	10,778円 節約	164kg 削減	ウィンディII	1.7% 削減	1,104円 節約	17kg 削減
レース	ノータ遮熱	1601	2,180kWh	64,958円	992kg	11.8% 削減	8,684円 節約	132kg 削減	シフォン	4.3% 削減	2,917円 節約	44kg 削減
	ラナイ遮熱	1604	2,217kWh	66,070円	1,009kg	10.3% 削減	7,572円 節約	115kg 削減	シフォン	2.7% 削減	1,805円 節約	27kg 削減
	マタン遮熱	1607	2,158kWh	64,302円	982kg	12.7% 削減	9,340円 節約	142kg 削減	シフォン	5.3% 削減	3,573円 節約	54kg 削減
	ジュルネ遮熱	1610	2,193kWh	65,353円	998kg	11.3% 削減	8,289円 節約	126kg 削減	シフォン	3.7% 削減	2,522円 節約	38kg 削減
	プレリ遮熱	1613	2,188kWh	65,193円	995kg	11.5% 削減	8,449円 節約	129kg 削減	シフォン	4.0% 削減	2,682円 節約	41kg 削減

〈比較対象〉

区分	生地名	生地No. (RS-)	電気 使用量	電気代	CO <sup>2</sup> 排出量
窓ガラスのみ	12mm複層ガラス	-	2,471kWh	73,642円	1,124kg
一般生地	マカロンラテ	1211	2,158kWh	64,305円	982kg
	ウィンディ	1337	2,160kWh	64,354円	983kg
	ウィンディII	1342	2,147kWh	63,968円	977kg
	シフォン	1615	2,278kWh	67,875円	1,036kg

### ■夏季4か月(6月～9月)

カテゴリー	生地名	生地No. (RS-)	電気 使用量	電気代	CO <sup>2</sup> 排出量	窓ガラスのみとの比較			一般生地との比較			
						電気使用量	電気代	CO <sup>2</sup> 排出量	比較対象	電気使用量	電気代	CO <sup>2</sup> 排出量
無地	ミスト遮熱	1131	1,061kWh	31,613円	483kg	19.4% 削減	7,646円 節約	116kg 削減	マカロンラテ	1.4% 削減	439円 節約	6kg 削減
	マカロンラテ遮熱	1241	1,070kWh	31,875円	487kg	18.8% 削減	7,384円 節約	112kg 削減	マカロンラテ	0.6% 削減	177円 節約	2kg 削減
	シャイニー遮熱	1277	1,054kWh	31,409円	480kg	20.0% 削減	7,850円 節約	119kg 削減	マカロンラテ	2.0% 削減	643円 節約	9kg 削減
	レフレ遮熱	1282	1,026kWh	30,584円	467kg	22.1% 削減	8,675円 節約	132kg 削減	マカロンラテ	4.6% 削減	1,468円 節約	22kg 削減
	エコノクターン遮熱	1285	1,085kWh	32,327円	494kg	17.6% 削減	6,932円 節約	105kg 削減	対象なし	—	—	—
	テイズ遮熱	1291	1,065kWh	31,751円	485kg	19.1% 削減	7,508円 節約	114kg 削減	マカロンラテ	1.0% 削減	301円 節約	4kg 削減
	リフィート遮熱	1322	1,077kWh	32,098円	490kg	18.2% 削減	7,161円 節約	109kg 削減	対象なし	—	—	—
	ウィンディ遮熱	1329	1,057kWh	31,491円	481kg	19.7% 削減	7,768円 節約	118kg 削減	ウィンディ	1.9% 削減	596円 節約	9kg 削減
	ウィンディII遮熱	1334	1,043kWh	31,083円	475kg	20.8% 削減	8,176円 節約	124kg 削減	ウィンディII	2.3% 削減	742円 節約	11kg 削減
レース	ノータ遮熱	1601	1,090kWh	32,471円	496kg	17.2% 削減	6,788円 節約	103kg 削減	シフォン	7.1% 削減	2,478円 節約	38kg 削減
	ラナイ遮熱	1604	1,114kWh	33,197円	507kg	15.4% 削減	6,062円 節約	92kg 削減	シフォン	5.0% 削減	1,752円 節約	27kg 削減
	マタン遮熱	1607	1,075kWh	32,049円	489kg	18.4% 削減	7,210円 節約	110kg 削減	シフォン	8.4% 削減	2,900円 節約	45kg 削減
	ジュルネ遮熱	1610	1,098kWh	32,730円	500kg	16.6% 削減	6,529円 節約	99kg 削減	シフォン	6.4% 削減	2,219円 節約	34kg 削減
	プレリ遮熱	1613	1,095kWh	32,625円	498kg	16.9% 削減	6,634円 節約	101kg 削減	シフォン	6.6% 削減	2,324円 節約	36kg 削減

〈比較対象〉

区分	生地名	生地No. (RS-)	電気 使用量	電気代	CO <sup>2</sup> 排出量
窓ガラスのみ	12mm複層ガラス	-	1,317kWh	39,259円	599kg
一般生地	マカロンラテ	1211	1,076kWh	32,052円	489kg
	ウィンディ	1337	1,077kWh	32,087円	490kg
	ウィンディII	1342	1,068kWh	31,825円	486kg
	シフォン	1615	1,173kWh	34,949円	534kg

#### <住宅における省エネシミュレーション条件>

- 計算プログラム:多数室非定常熱負荷計算プログラム『LESCOM』
- 気象データ 標準気象データ(東京)
- 建物条件 戸建木造4LDKリビングルーム部分 24.2m<sup>2</sup>  
窓サイズ:東面1窓(1.8m<sup>2</sup>)、南面1窓(7.2m<sup>2</sup>)  
窓ガラス:12mm(FL3+A6+FL3)複層ガラス
- 空調設定 冷房:26℃/暖房:22℃
- 設置条件 冬季以外 常時全開  
※冬季 昼間全開/夜間全開

- 【換算条件】
- 空調機のエネルギー消費効率: COP3.0
- 電気代: 29.80円/kWh
- 電力CO<sub>2</sub>排出原単位: 0.455kg/kwh

※シミュレーション結果は、上記の条件で、当社独自のシミュレーションにより算出されたものであり、性能を保証するものではありません。

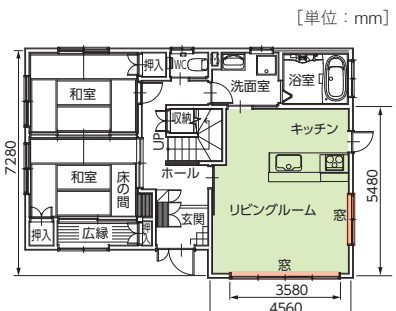

# 性能データ

オフィスにおける省エネ性能(光学特性と熱的性能) [ガラス条件:10mm単板透明ガラス]

※FL:フロート板ガラス

生地名	色名	透過性	生地No. (RS-)	光学特性(生地単体)				熱的性能(全閉時)		
				日射		可視光		ガラス条件:12mm(FL3+A6+FL3)複層ガラス		
				反射率 (%)	透過率 (%)	反射率 (%)	透過率 (%)	熱貫流率[U] (W/m <sup>2</sup> ·K)	日射熱取得率 (η)	日射遮蔽系数 (SC)
ミスト遮熱	ホワイト	プライバシー	1131	73.5	21.2	79.4	18.8	0.33	0.38	
	アイシーグレー		1132	68.9	17.5	65.4	9.6	0.36	0.41	
	コーラルピンク		1133	69.8	18.2	69.0	11.4	0.36	0.41	
	クレイブルー		1134	67.2	16.6	62.0	7.3	0.38	0.43	
	スキンベージュ		1135	69.2	18.1	68.5	11.2	0.36	0.41	
	アッシュグレー		1136	61.8	15.0	47.4	3.0	0.42	0.48	
	フロスティメント		1137	70.0	18.3	71.1	12.8	0.35	0.40	
	ダスティグリーン		1138	54.4	13.2	28.7	0.6	0.47	0.53	
	グレージュ		1139	65.9	16.5	58.7	6.4	0.39	0.44	
	フォーン		1140	61.2	14.5	45.6	2.4	0.42	0.48	
	アッシュブラウン		1141	47.1	13.3	13.3	0.2	0.52	0.59	
	チャコール		1142	46.3	12.7	11.3	0.1	0.53	0.60	
マカロンラテ遮熱	ホワイト	プライバシー	1241	69.3	25.1	73.6	24.6	0.36	0.41	
	ライトベージュ		1242	65.3	22.6	64.3	18.0	0.39	0.44	
	カナリー		1243	61.6	20.6	58.1	13.9	0.41	0.47	
	アイボリー		1244	67.7	24.2	70.2	22.4	0.37	0.42	
	グレー		1245	61.0	19.6	50.2	9.3	0.42	0.48	
	シトロン		1246	64.2	21.3	60.9	15.2	0.39	0.44	
	フラックス		1247	63.2	20.9	57.8	13.5	0.40	0.45	
	ブラリネ		1248	54.6	17.0	34.9	3.5	0.47	0.53	
	サックスブルー		1249	61.8	20.4	52.8	11.0	0.41	0.47	
シャイニー遮熱	ホワイト	プライバシー	1277	77.6	19.1	80.9	18.0	0.31	0.35	
	ピンクグレージュ		1278	68.0	16.3	61.2	10.0	0.37	0.42	
	シャンパン		1279	67.4	15.4	60.3	9.1	0.38	0.43	
	グレー		1280	56.5	12.9	40.4	3.1	0.44	0.50	
	ブラウン		1281	53.7	11.9	28.1	1.4	0.48	0.55	
レフレ遮熱	ホワイト	プライバシー	1282	89.1	5.8	93.1	4.0	0.23	0.26	
	アイボリー		1283	89.1	5.6	93.0	3.7	0.23	0.26	
	グレー		1284	88.8	5.3	92.8	2.6	0.23	0.26	
エコノクターン遮熱	ホワイト	ミディアム	1285	62.1	32.6	62.8	33.1	0.41	0.47	
	アイボリー		1286	61.2	31.1	61.4	31.2	0.41	0.47	
	ブラウン		1287	40.5	21.1	11.0	5.3	0.56	0.64	
	リーフグリーン		1288	56.2	28.4	53.2	25.5	0.45	0.51	
	グレー		1289	56.5	28.0	47.0	20.8	0.45	0.51	
	ブラック		1290	36.1	19.1	3.2	2.7	0.59	0.67	
デイズ遮熱	ホワイト	プライバシー	1291	71.4	22.8	73.7	18.9	0.34	0.39	
	アイボリー		1292	69.3	22.0	73.8	18.7	0.36	0.41	
	アイスグレー		1293	66.3	20.2	64.4	13.0	0.38	0.43	
リフィート遮熱	グレー	シースルー	1322	54.6	9.7	58.4	7.6	0.45	0.51	
	イエロー		1323	49.8	7.9	52.4	5.6	0.48	0.55	
	ライトブルー		1324	48.5	7.2	49.4	5.3	0.49	0.56	
	ベージュ		1325	48.3	6.4	52.5	4.9	0.49	0.56	
	グリーン		1326	46.3	7.9	51.4	6.5	0.50	0.57	
	スレートブルー		1327	29.0	4.3	32.4	3.9	0.61	0.69	
	ネイビー		1328	12.2	4.9	9.1	4.5	0.72	0.82	
ウィンディ遮熱	ホワイト	シースルー	1329	74.6	17.3	78.6	16.8	0.33	0.38	
	ベージュ		1330	68.7	16.7	67.8	14.8	0.37	0.42	
	アイスグレー		1331	63.8	15.2	60.3	13.1	0.40	0.45	
	グレー		1332	61.0	15.1	55.9	13.1	0.42	0.48	
	ブラック		1333	33.1	11.8	13.7	8.6	0.60	0.68	
ウィンディⅡ遮熱	ホワイト	ミディアム	1334	80.5	10.3	84.7	9.9	0.29	0.33	
	ベージュ		1335	71.2	8.8	68.1	7.0	0.36	0.41	
	グレー		1336	69.9	7.8	66.7	6.1	0.36	0.41	
ノータ遮熱	ホワイト	ミディアム	1601	59.3	34.5	64.0	33.6	0.42	0.48	
	アイボリー		1602	58.7	33.9	62.2	32.1	0.43	0.49	
	ミント		1603	56.8	33.6	57.4	30.2	0.44	0.50	
ラナイ遮熱	ホワイト	ミディアム	1604	48.2	49.5	50.4	48.6	0.49	0.56	
	アイボリー		1605	49.3	46.1	49.6	44.0	0.50	0.57	
	ミスティブィンク		1606	48.7	45.1	48.2	42.1	0.49	0.56	
マタン遮熱	ホワイト	ミディアム	1607	67.8	29.6	70.2	29.1	0.37	0.42	
	アイボリー		1608	67.5	27.1	68.2	25.7	0.37	0.42	
	アイスグレー		1609	60.6	25.7	51.9	20.6	0.42	0.48	
ジュルネ遮熱	ホワイト	シースルー	1610	56.8	41.3	58.0	40.8	0.44	0.50	
	アイボリー		1611	55.3	41.1	55.3	40.0	0.45	0.51	
	アイスグレー		1612	51.7	38.8	45.2	34.6	0.48	0.55	
プレリ遮熱	ホワイト	シースルー	1613	58.1	38.7	60.0	37.7	0.43	0.49	
	アイボリー		1614	54.4	41.6	55.4	40.1	0.46	0.52	

●光学特性と熱的性能の算出条件

- ・光学特性算出条件 : 分光光度計による測定値をJIS R3106『板ガラス類の透過率・反射率・放射率の試験方法』を準拠し算出。
- ・熱貫流率算出条件 : JIS A4710『建具の断熱性試験方法』に準拠し算出した熱貫流率を基に、透明板ガラス10mm(FL10)と遮蔽物を組み合わせた際の熱貫流率を算出。  
サッシの影響は考慮しないガラス中央部の数値。
- ・日射熱取得率算出条件 : JIS A2103『窓及びドアの熱性能-日射熱取得率の計算』に準拠し、透明板ガラス10mm(FL10)と遮蔽物を組み合わせた際の夏季日射熱取得率を算出。  
サッシの影響は考慮しないガラス中央部の数値。

※上記数値は当社独自の試験で算出したものであり、性能を保証するものではありません。

## オフィスにおける省エネシミュレーション

### ■年間

カテゴリ	生地名	生地No. (RS-)	電気 使用量	電気代	CO <sup>2</sup> 排出量	窓ガラスのみとの比較			一般生地との比較			
						電気使用量	電気代	CO <sup>2</sup> 排出量	比較対象	電気使用量	電気代	CO <sup>2</sup> 排出量
無地	ミスト遮熱	1131	33,044kWh	669,803円	15,035kg	24.8%削減	221,216円節約	4,966kg削減	マカロンラテ	3.0%削減	20,486円節約	460kg削減
	マカロンラテ遮熱	1241	33,645kWh	681,979円	15,308kg	23.5%削減	209,040円節約	4,693kg削減	マカロンラテ	1.2%削減	8,310円節約	187kg削減
	シャイニー遮熱	1277	32,564kWh	660,079円	14,817kg	25.9%削減	230,940円節約	5,184kg削減	マカロンラテ	4.4%削減	30,210円節約	678kg削減
	レフレ遮熱	1282	30,686kWh	622,011円	13,962kg	30.2%削減	269,008円節約	6,039kg削減	マカロンラテ	9.9%削減	68,278円節約	1,533kg削減
	エコノクターン遮熱	1285	34,727kWh	703,917円	15,801kg	21.0%削減	187,102円節約	4,200kg削減	対象なし	-	-	-
	デザ遮熱	1291	33,321kWh	675,408円	15,161kg	24.2%削減	215,611円節約	4,840kg削減	マカロンラテ	2.2%削減	14,881円節約	334kg削減
	リフト遮熱	1322	33,898kWh	687,102円	15,423kg	22.9%削減	203,917円節約	4,578kg削減	対象なし	-	-	-
	ウィンディ遮熱	1329	32,706kWh	662,949円	14,881kg	25.6%削減	228,070円節約	5,120kg削減	ウィンディ	4.5%削減	31,252円節約	702kg削減
	ウィンディII遮熱	1334	31,738kWh	643,332円	14,441kg	27.8%削減	247,687円節約	5,560kg削減	ウィンディII	5.1%削減	34,649円節約	778kg削減
レース	ノータ遮熱	1601	35,079kWh	711,055円	15,961kg	20.2%削減	179,964円節約	4,040kg削減	シフォン	8.4%削減	65,188円節約	1,463kg削減
	ライ遮熱	1604	36,911kWh	748,183円	16,794kg	16.0%削減	142,836円節約	3,207kg削減	シフォン	3.6%削減	28,060円節約	630kg削減
	マタン遮熱	1607	34,054kWh	690,274円	15,495kg	22.5%削減	200,745円節約	4,506kg削減	シフォン	11.1%削減	85,969円節約	1,929kg削減
	ジュールネ遮熱	1610	35,709kWh	723,814円	16,247kg	18.8%削減	167,205円節約	3,754kg削減	シフォン	6.8%削減	52,429円節約	1,177kg削減
	プレリ遮熱	1613	35,443kWh	718,419円	16,126kg	19.4%削減	172,600円節約	3,875kg削減	シフォン	7.4%削減	57,824円節約	1,298kg削減

<比較対象>

区分	生地名	生地No. (RS-)	電気 使用量	電気代	CO <sup>2</sup> 排出量
窓ガラスのみ	10mm単板透明ガラス	-	43,958kWh	891,019円	20,001kg
	マカロンラテ	1211	34,055kWh	690,289円	15,495kg
一般生地	ウィンディ	1337	34,248kWh	694,201円	15,583kg
	ウィンディII	1342	33,448kWh	677,981円	15,219kg
	シフォン	1615	38,295kWh	776,243円	17,424kg

### ■夏季4ヶ月(6月～9月)

カテゴリ	生地名	生地No. (RS-)	電気 使用量	電気代	CO <sup>2</sup> 排出量	窓ガラスのみとの比較			一般生地との比較			
						電気使用量	電気代	CO <sup>2</sup> 排出量	比較対象	電気使用量	電気代	CO <sup>2</sup> 排出量
無地	ミスト遮熱	1131	22,310kWh	452,227円	10,151kg	23.8%削減	141,093円節約	3,167kg削減	マカロンラテ	2.9%削減	13,279円節約	298kg削減
	マカロンラテ遮熱	1241	22,701kWh	460,146円	10,329kg	22.4%削減	133,174円節約	2,989kg削減	マカロンラテ	1.1%削減	5,360円節約	120kg削減
	シャイニー遮熱	1277	21,994kWh	445,822円	10,007kg	24.9%削減	147,498円節約	3,311kg削減	マカロンラテ	4.2%削減	19,684円節約	442kg削減
	レフレ遮熱	1282	20,779kWh	421,188円	9,454kg	29.0%削減	172,132円節約	3,864kg削減	マカロンラテ	9.5%削減	44,318円節約	995kg削減
	エコノクターン遮熱	1285	23,392kWh	474,164円	10,644kg	20.1%削減	119,156円節約	2,674kg削減	対象なし	-	-	-
	デザ遮熱	1291	22,491kWh	455,891円	10,233kg	23.2%削減	137,429円節約	3,085kg削減	マカロンラテ	2.1%削減	9,615円節約	216kg削減
	リフト遮熱	1322	22,874kWh	463,657円	10,408kg	21.9%削減	129,663円節約	2,910kg削減	対象なし	-	-	-
	ウィンディ遮熱	1329	22,090kWh	447,759円	10,051kg	24.5%削減	145,561円節約	3,267kg削減	ウィンディ	4.3%削減	20,270円節約	455kg削減
	ウィンディII遮熱	1334	21,465kWh	435,096円	9,767kg	26.7%削減	158,224円節約	3,551kg削減	ウィンディII	4.9%削減	22,520円節約	505kg削減
レース	ノータ遮熱	1601	23,619kWh	478,759円	10,747kg	19.3%削減	114,561円節約	2,571kg削減	シフォン	7.9%削減	41,151円節約	923kg削減
	ライ遮熱	1604	24,784kWh	502,362円	11,277kg	15.3%削減	90,958円節約	2,041kg削減	シフォン	3.4%削減	17,548円節約	393kg削減
	マタン遮熱	1607	22,964kWh	465,478円	10,449kg	21.5%削減	127,842円節約	2,869kg削減	シフォン	10.5%削減	54,432円節約	1,221kg削減
	ジュールネ遮熱	1610	24,020kWh	486,889円	10,929kg	17.9%削減	106,431円節約	2,389kg削減	シフォン	6.4%削減	33,021円節約	741kg削減
	プレリ遮熱	1613	23,849kWh	483,417円	10,851kg	18.5%削減	109,903円節約	2,467kg削減	シフォン	7.0%削減	36,493円節約	819kg削減

<比較対象>

区分	生地名	生地No. (RS-)	電気 使用量	電気代	CO <sup>2</sup> 排出量
窓ガラスのみ	10mm単板透明ガラス	-	29,271kWh	593,320円	13,318kg
	マカロンラテ	1211	22,965kWh	465,506円	10,449kg
一般生地	ウィンディ	1337	23,090kWh	468,029円	10,506kg
	ウィンディII	1342	22,576kWh	457,616円	10,272kg
	シフォン	1615	25,649kWh	519,910円	11,670kg

#### <オフィスにおける省エネシミュレーション条件>

- 計算プログラム:多数室非定常熱負荷計算プログラム『LESCOM』
- 気象データ 標準気象データ(東京)
- 建物条件 全面ガラス製カーテンウォール造  
オフィスビル1フロアの事務所部分729.6m<sup>2</sup>  
窓開口:高さ2800mm  
窓ガラス:10mm単板透明ガラス
- 空調設定 冷房:26℃/暖房:22℃
- 設置条件 全ガラス窓内側に取付け  
冬期以外 常時全開  
※冬期 昼間全開/夜間全開

- 【換算条件】
- 空調機のエネルギー消費効率: COP3.0
- 電気代: 20.27円/kWh
- 電力CO<sub>2</sub>排出原単位: 0.455kg/kWh

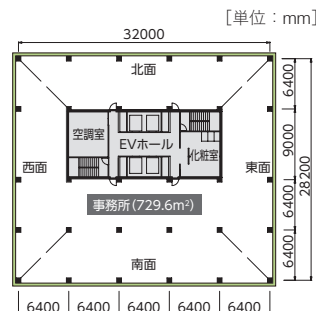

※シミュレーション結果は、上記の条件で、当社独自のシミュレーションにより算出されたものであり、性能を保証するものではありません。

# 性能データ

冬場の寒さ対策に!

冬の省エネ

## 断熱

室内の熱を逃しにくい「ラルク 遮光モヘアガイドレール」優れた断熱性で冬場の寒さ対策にもおすすめ。

冬の寒い季節、室内から室外に逃げていく熱エネルギーを100%とすると窓などの開口部から屋外に逃げていく熱エネルギーは全体の約58%にもなります。「ラルク 遮光モヘアガイドレール」は、ガイドレール構造で窓からの冷たい空気の侵入を防ぎ、室内の温かい空気を逃がしにくくします。また、ガラスと生地との間に空気層をつくり、室外の冷気と室内の暖気を遮断することで冬場の暖房効率を高め、省エネ効果が期待できます。

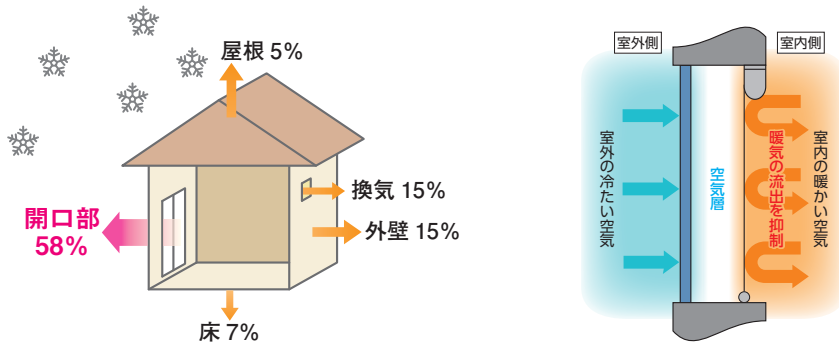

### 断熱性能について

断熱性能を表す数値として、『熱貫流率(U値)』があります。

### 熱貫流率(U値(W/m<sup>2</sup>・K))

熱エネルギーが壁や窓ガラスを通して温度の高い空間から低い空間へ伝わる現象を「熱貫流」といい、1時間あたりに伝わる熱量の大きさを表したのが「熱貫流率」です。数値が小さいほど伝わる熱量が少ない(熱が逃げにくい)ので、断熱性能が優れていることになります。

	5mm単板透明ガラス	12mm (FL3+A6+FL3) 複層ガラス
窓 + 遮光モヘアガイドレール	3.0W/(m <sup>2</sup> ・K)	2.2W/(m <sup>2</sup> ・K)
窓 + 一般ロールスクリーン	4.0W/(m <sup>2</sup> ・K)	2.7W/(m <sup>2</sup> ・K)
窓のみ	5.9W/(m <sup>2</sup> ・K)	3.5W/(m <sup>2</sup> ・K)

### ●算出条件

製品：ラルク遮光モヘアガイドレール 全閉状態  
RS-1511 ミント (ホワイト)  
(オプション) フロントカバー  
ガラス：JIS A4170『建具の断熱性試験方法』に準拠し算出した熱貫流率を基に、単板透明ガラス窓または複層ガラス窓と、遮蔽物を組み合わせた際の熱貫流率を算出。単板透明ガラス窓は、サッシの影響は考慮しないガラス中央部の数値。複層ガラス窓は、12mm (FL3+A6+FL3) の複層ガラスとアルミ樹脂複合サッシの構成。

## ホテルにおける省エネシミュレーション

### RS-1511 ミント(ホワイト)

【冬季4ヶ月(12月~3月)】

南面	遮光モヘアガイドレール	一般ロールスクリーンとの比較	
		一般ロールスクリーン	節約・削減効果
電気使用量	16.8kWh	22.0kWh	23.6%削減
電気代	340円	447円	107円節約
CO <sub>2</sub> 排出量	7.6kg	10.0kg	2.4kg削減

北面	遮光モヘアガイドレール	一般ロールスクリーンとの比較	
		一般ロールスクリーン	節約・削減効果
電気使用量	96.0kWh	115.6kWh	17.0%削減
電気代	1,946円	2,342円	396円節約
CO <sub>2</sub> 排出量	43.7kg	52.6kg	8.9kg削減

### <ホテルにおける省エネシミュレーション条件>

- 計算プログラム 多数室非定常熱負荷計算プログラム『LESCOM』
- 気象データ 標準気象データ(東京)
- 建物条件 鉄骨造(床、外壁PCコンクリート造) ビジネスホテル客室1室 15.8m<sup>2</sup> (ユニットバス含む) 窓サイズ：1窓(1.8m<sup>2</sup>) 窓ガラス：5mm単板透明ガラス
- 空調設定 暖房：24℃
- 設置条件 ラルク 遮光モヘアガイドレール (オプション)フロントカバー 窓開口部内側に取付け 昼間全開/夜間全閉

### 【換算条件】

- 空調機のエネルギー消費効率：COP=3.0
- 電気代：20.27円/kWh
- 電力CO<sub>2</sub>排出原単位：0.455kg/kWh

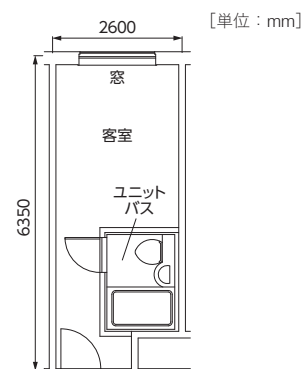

※シミュレーション結果は、上記の条件で、当社独自のシミュレーションにより算出されたものであり、性能を保証するものではありません。

安心・安全な暮らしのために



遮光

遮光性が高い生地です。

日本インテリア協会の判定基準(遮光率99.40%以上)に基づき、遮光等級・マークを表示しています。  
 遮光率99.99%以上の遮光1級は「人の表情が識別できないレベル」の暗さを担保していますが、人の視覚は非常に敏感で、  
 わずかな光も捉えることができるため、NIF法(特許 第5437308号)に基づき遮光1級をさらに5段階に分類し表記しております。

遮光等級

遮光等級	遮光率	状態	遮光1級の5段階分類(NIF法*)		
			表記	目視度合(イメージ)	状態説明
1級	99.99%以上	人の顔の表情が識別できないレベル	遮光1級(A++)		生地からほとんど光を感じません。
			遮光1級(A+)		生地からわずかに光を感じます。
			遮光1級(A)		生地から光を感じるが、生地の織り組織や色は分かりません。
			遮光1級(B)		生地から光を感じ、生地の織り組織や色も分かります。
			遮光1級(C)		生地全体は薄明るく見えるが、人の表情が識別できない暗さです。
2級	99.80%以上 99.99%未満	人の顔あるいは表情がわかるレベル	*NIF法(特許 第5437308号) 暗室内の電照パネル上に遮光1級のカーテンなどの試験体をかざし、全体的な光の透過の見え方、光漏れの有無や多寡を目視で判定し、光を遮蔽する度合いにより区分します。		
3級	99.40%以上 99.80%未満	人の表情はわかるが事務作業には暗いレベル			

●試験方法:カーテンの遮光性能試験方法(JIS L 1055A法 100,000lx)  
 ※上記遮光率は生地単体の遮光率であり、製品として取付けた場合は施工方法により異なります。  
 ※この製品は構造上完全に光漏れを防ぐことはできません。光漏れを少なくするためには、窓枠より大きめに製品を取付けることをおすすめします。



UVカット

家具や床材の日焼けを防ぎます。

日本インテリア協会の判定基準(紫外線遮蔽率70%以上)に適合する生地に、マークを表示しています。

紫外線遮蔽率

生地名	色名	透過性	生地No.(RS-)	紫外線遮蔽率
エコノクターン遮熱	ホワイト	ミディアム	1285	94.5%
	アイボリー		1286	84.1%
	ブラウン		1287	95.8%
	リーフグリーン		1288	87.3%
	グレー		1289	85.2%
	ブラック		1290	97.2%
リフィート遮熱	グレー	シースルー	1322	94.4%
	イエロー		1323	94.4%
	ライトブルー		1324	93.9%
	ベージュ		1325	94.9%
	グリーン		1326	94.5%
	スレートブルー		1327	95.3%
	ネイビー		1328	95.4%
ウィンディ遮熱	ホワイト	シースルー	1329	91.2%
	ベージュ		1330	91.0%
	アイスグレー		1331	91.4%
	グレー		1332	91.7%
	ブラック		1333	91.7%
ウィンディII遮熱	ホワイト	ミディアム	1334	98.9%
	ベージュ		1335	98.8%
	グレー		1336	99.1%
	ブラック		1337	90.7%
ウィンディ	ホワイト	シースルー	1338	90.6%
	ベージュ		1339	90.6%
	アイスグレー		1340	89.6%
	グレー		1341	90.4%
	ブラック		1341	90.4%
	ブラック		1341	90.4%

生地名	色名	透過性	生地No.(RS-)	紫外線遮蔽率
ウィンディII	ホワイト	ミディアム	1342	98.8%
	ベージュ		1343	97.8%
	グレー		1344	98.1%
アルファ	ホワイト	ミディアム	1345	98.8%
	グレー		1346	98.6%
ノーツ	ホワイト	シースルー	1347	96.1%
	ベージュ		1348	96.1%
	グレー		1349	95.6%
ノータ遮熱	ホワイト	ミディアム	1601	93.1%
	アイボリー		1602	93.0%
	ミント		1603	91.7%
ラナイ遮熱	ホワイト	ミディアム	1604	71.3%
	アイボリー		1605	73.2%
	ミスティピンク		1606	73.3%
マタン遮熱	ホワイト	ミディアム	1607	85.0%
	アイボリー		1608	87.1%
	アイスグレー		1609	86.0%
ジュルネ遮熱	ホワイト	シースルー	1610	70.9%
	アイボリー		1611	73.8%
	アイスグレー		1612	71.3%
プレリ遮熱	ホワイト	シースルー	1613	75.6%
	アイボリー		1614	73.3%

●試験方法:織維製品の紫外線遮蔽評価方法(JIS L 1925法)  
 ●判定基準:紫外線遮蔽率 70%以上  
 ※上記数値は定められた試験方法での測定値より算出された値であり、性能を保証するものではありません。

# 性能データ

## クリーンな暮らしのために

### SEKマーク(制菌加工)

生地に制菌加工を施しています。

#### SEKマーク(制菌加工)

繊維上の細菌の増殖を抑制する加工を施している製品に対し、一般社団法人繊維評価技術協議会の認証基準をクリアした製品に許諾されるマークです。



**制菌加工**

(繊維上の細菌の増殖を抑制します。)  
認証番号006SB98  
一般社団法人繊維評価技術協議会  
前名:有機系(ヒリジン)  
製造元:東レ株式会社

#### SEKマーク(制菌加工:特定用途)

このマークを付与した製品は、医療機関・介護施設および行政機関などが必要と認めて指定する場所への使用に限定されています。その他の場所にはご使用になれません。



**制菌加工**

(繊維上の細菌の増殖を抑制します。)  
認証番号006B98  
一般社団法人繊維評価技術協議会  
前名:有機系(ヒリジン)  
製造元:東レ株式会社

#### SEKマーク(制菌加工:一般用途)

このマークを付与した製品は、幼稚園・保育園・学校などの教育施設や公共施設など、不特定多数の方が出入りする場所におすすめてです。使用場所の制限はありません。

※製品をご注文の際は、製品に付与するSEKマークの指定が必要です。  
SEKマーク(制菌加工:特定用途)もしくはSEKマーク(制菌加工:一般用途)のどちらかをご指定ください。

#### 試験対象菌とその影響

●:試験対象必須菌 ○:オプション対象菌

対象菌	菌の影響	SEK 制菌加工	SEK 制菌加工
黄色ぶどう球菌	傷口の化膿、食中毒	●	●
肺炎かん菌	肺炎の原因菌のひとつ	●	●
MRSA	抗生物質のメチチリンに抵抗性をもつ菌	●	—
大腸菌	食中毒、膀胱炎、腎盂腎炎、虫垂炎、胆嚢炎	○	○
緑膿菌	化膿菌、床ずれ悪化の原因菌のひとつ	○	○

※試験対象菌以外にも下記の菌についても効果があります。

対象菌	菌の影響
O-157	食中毒、ペロ毒素による出血性大腸炎、溶血性尿毒症
サルモネラ菌	食中毒、チフス性疾患(症状:高熱、下痢)

#### 安全性と耐久性

安全性:SEKマーク認証基準【急性経口毒性試験、変異原性試験、皮膚刺激性試験、皮膚感作性試験】をクリアしています。  
耐久性:効果の耐久性基準を以下の通りクリアしています。  
SEKマーク(制菌加工:特定用途):80°Cの水温で洗濯回数5回  
SEKマーク(制菌加工:一般用途):40°Cの水温で洗濯回数5回

### SEKマーク(抗ウイルス加工)

生地に抗ウイルス加工を施しています。

#### SEKマーク(抗ウイルス加工)

繊維上の特定のウイルスの数を減少させる抗ウイルス加工を施している製品に対し、一般社団法人繊維評価技術協議会の認証基準をクリアした製品に許諾されるマークです。抗ウイルス加工の目的は、繊維製品に付着したウイルスの数を減少させて清潔に保つことにあります。そのため、抗ウイルス加工製品は、ウイルスの働きを抑制したり、病気の治療や予防を目的とするものではありません。また、使用場所の制限はありません。



**抗ウイルス加工**

(繊維上の特定のウイルスの数を減少させます。)  
認証番号UK14B15  
一般社団法人繊維評価技術協議会  
前名:有機系(第四アンモニウム塩)  
製造元:東レ株式会社

#### ⚠ 注意

- ・抗ウイルス加工は、病気の治療や予防を目的とするものではありません。
- ・抗ウイルス性試験は、ウイルス株:ATCC VR-1679(エンベロープ有)を25°Cで2時間放置して実施しています。
- ・抗ウイルス加工は、ウイルスの働きを抑制するものではありません。

#### 安全性と耐久性

安全性:SEKマーク認証基準【急性経口毒性試験、変異原性試験、皮膚刺激性試験、皮膚感作性試験】をクリアしています。  
耐久性:効果の耐久性基準を以下の通りクリアしています。  
SEKマーク(抗ウイルス加工):40°Cの水温で洗濯回数5回

## 抗ウイルス 抗ウイルス

生地に抗ウイルス加工を施しています。  
生地上の特定のウイルスの数を減少させます。

### ■抗ウイルス効果

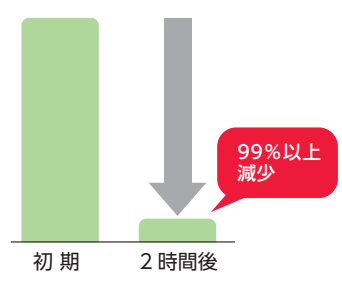

- 試験方法 : 繊維製品の抗ウイルス性試験方法 (JIS L 1922法)
- 試験ウイルス : ATCC VR-1679 (エンペロープ有)
- 洗濯処理 : なし (非ウォッシュブル)
- 判定基準 : 抗ウイルス活性値2.0以上

## 抗菌 抗菌

生地に抗菌加工を施しています。  
生地上の細菌の増殖を抑制します。

### ■抗菌効果

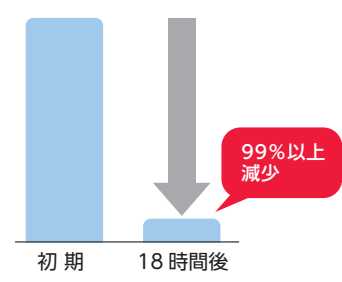

下記の対象菌に対して、99%以上の減少を確認。

有効対象菌	菌の影響
黄色ぶどう球菌 *	傷口の化膿、食中毒
肺炎かん菌 *	肺炎の原因菌のひとつ
MRSA	抗生物質のメチチリンに抵抗性を持つ菌
大腸菌	食中毒、膀胱炎、腎盂腎炎、虫垂炎、胆嚢炎
緑膿菌	化膿菌、床ずれ悪化の原因菌

\*はJIS L 1902法の試験における対象菌です。

- 試験方法 : 繊維製品の抗菌性試験方法及び抗菌効果 (JIS L 1902法) の菌液吸収法
- 試験菌 : 上表の有効対象菌
- 判定基準 : 抗菌活性値2.0以上

## 抗アレルギー 抗アレルギー

アレルギー物質の働きを抑制する生地です。

空気中に浮遊するアレルギー症状の原因となるアレルギー物質(ダニ・花粉)が生地と接触することで、生地表面のアレル物質低減化剤により、その働きを低減します。  
人の出入りなどにより、花粉・ダニが舞いやすい玄関や廊下・ベランダのテラス窓におすすめです。

### ■アレルギー物質の低減率

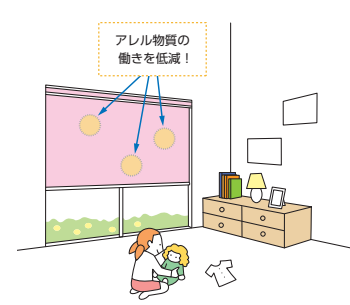
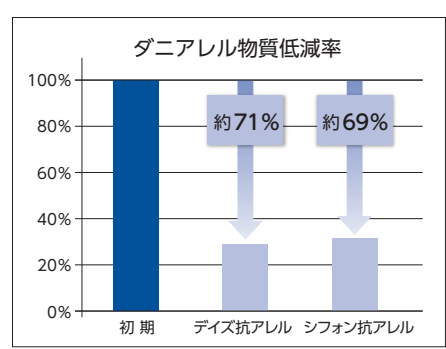
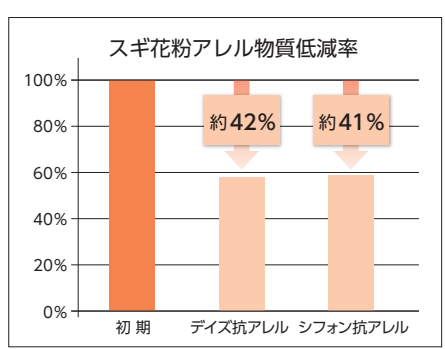

- 試験方法 : スギ花粉およびダニアレルゲン溶液を生地に浸み込ませ、2時間後のアレルギー物質残存量をELISA法にて測定。
- ※抗アレルギーの生地には生地表面に接触したアレルギー物質の働きを低減させる効果がありますが、室内のアレル物質を完全に除去することはできません。
- また、アレルギー体質の改善などの人体に対する効能・効果を目的とするものではありません。
- より快適な窓まわり環境を提案する際のアイテムとしてご利用ください。
- ※上記数値は、一定の試験条件下で測定したものであり、性能を保証するものではありません。

# 性能データ



## 制電

生地にホコリが付くのを防ぐ、制電効果のある生地です。

日本インテリア協会の判定基準(摩擦帯電圧3000V以下)に適合する生地に、マークを表示しています。

単位：V

生地名	生地No. (RS-)	試験項目			
		綿		毛	
		たて	よこ	たて	よこ
ネージュ	1621~1622	10未満	10未満	16	10未満

●試験方法：摩擦帯電圧測定法(JIS L 1094法) [試験条件20℃、40%RH]

●判定基準：摩擦帯電圧3000V以下

※上記数値は定められた試験方法での測定値であり、性能を保証するものではありません。



操作時に手の触れる部品に抗菌加工を施しています。

近年の抗菌・衛生面などの安全性へのニーズの高まりにお応えし、ロールスクリーン「ラルクシールド」では操作時に手のふれる部品の抗菌化を行っています。ロールスクリーン「ラルクシールド」の抗菌加工部品は、一般社団法人抗菌製品技術協議会(SIAA)に、抗菌加工製品として登録し、「SIAAマーク」を取得いたしました。製品本体にはSIAAマークを表示しています。

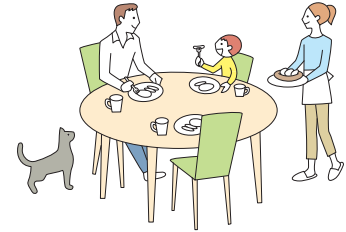

SIAAマークは、ISO 22196法(抗菌加工)により評価された結果に基づき、抗菌製品技術協議会ガイドラインで品質管理・情報公開された製品に表示されています。

### SIAA (抗菌製品技術協議会) について

SIAA(抗菌製品技術協議会)とは、適正で安心できる抗菌・防カビ加工製品の普及を目的とし、抗菌剤・防カビ剤および抗菌・防カビ加工製品のメーカー、抗菌試験機関が集まってできた団体です。抗菌・防カビ・抗ウイルス加工製品に関する品質や安全性の確認を行い、SIAA登録された製品について、SIAAマークを表示しています。

製品名:ロールスクリーン「ラルクシールド」

対象製品	抗菌部品	操作チェーン(ポール部)	コネクタ	セーフティーコネクタ	セーフティーチェーン(ジョイント部)	コードクリップ	ブル	ブルコードサポート	ウェイトバーキャップ	ボタン(グリップ部)
	抗菌剤種類	無機抗菌剤								
	加工方法	練込								
	登録番号	JP0122984X00011								
ラルクシールド	ブルコード操作	-	-	-	-	-	●	※	●	-
	ワンタッチチェーン操作	●	●	●	-	●	-	-	●	-
	チェーン操作	●	●	●	-	●	-	-	●	-
	チェーン持出し操作	●	●	●	-	●	-	-	●	-
ラルク ダブル	ブルコード操作	-	-	-	-	-	●	-	●	-
	ワンタッチチェーン操作	●	-	-	●	●	-	-	●	-
ラルク ダブル小型	ブルコード操作	-	-	-	-	-	●	-	●	-
ラルク 遮光モヘアガイドレール	チェーン操作	●	●	●	-	●	-	-	-	-
ラルク スリット窓	チェーン操作	●	●	-	-	●	-	-	●	-
ラルク 小型	ブルコード操作	-	-	-	-	-	●	※	●	-
	チェーン操作	●	●	●	-	●	-	-	●	-
ラルク 傾斜窓	ブルコード操作	-	-	-	-	-	●	-	-	-
	チェーン操作	●	-	●	-	●	-	-	-	-
ラルク ロールアップ	チェーン操作	●	-	-	●	●	-	-	-	-
ラルク タペストリー	-	-	-	-	-	-	-	-	●	-
ラルク パネルスクリーン	ボタン操作	-	-	-	-	-	-	-	-	●
	コード操作	-	-	-	-	●	-	-	-	-

※ウェイトバー袋縫いの際に付属する「ブルコードサポート」は、生地が下記の場合のみ抗菌SIAAマークの対象となります。  
ポルテⅡ (RS-1302~1309)、ライフ抗ウイルス (RS-1310~1312)、ピブレ遮光抗ウイルス (RS-1461~1463)

### 抗菌加工部品の抗菌効果

黄色ぶどう球菌・大腸菌ともに、24時間後に**99%以上の減少**を確認しています。

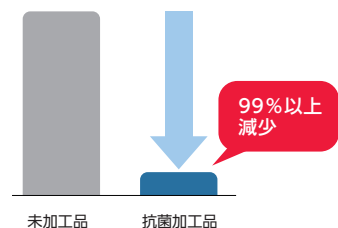

- 試験方法: 抗菌加工製品-抗菌性試験方法-抗菌効果 (JIS Z 2801法)
- 試験期間: 一般財団法人 ボーケン品質評価機構
- 試験菌株: 黄色ぶどう球菌・大腸菌
- 試験対象: 上記抗菌部品

SIAAマークは取得していませんが、操作時に手の触れる「ブルコード」「操作コード(パネルスクリーン)」は、抗菌加工を施しています。

# 共通柄一覧

※青字はウォッシュابل、黒字は非ウォッシュابلの生地No.です。

タテ型ブラインド・ブリーツスクリーンとの共通柄を掲載しています。

カテゴリー	生地		ロールスクリーン ラルクシールド	共通柄製品				
	生地名	色名		タテ型ブラインド	ブリーツスクリーン			
				ラインドレープ	ゼファー・ フィーク	ペルレ		
カーム	ランバル	ホワイト	RS-1008	LD-7005	—	—		
		グレージュ	RS-1009	LD-7006	—	—		
	ヴェルタ	グレー	RS-1013	LD-7007	—	—		
		ブラウン	RS-1014	LD-7008	—	—		
		チャコール	RS-1015	LD-7009	—	—		
	セーヌ	エクリュ	RS-1016	LD-7010	—	—		
アイズグレー		RS-1017	LD-7011	—	—			
スロウ	オーガスタ	ベージュ	RS-1026	LD-7014	—	—		
		グレー	RS-1027	LD-7015	—	—		
ミスト	ノエル	スノーホワイト	RS-1029	LD-7016	—	—		
		クリーム	RS-1030	LD-7017	—	—		
		ホワイト	RS-1101	LD-7101	—	—		
		クレイベージュ	RS-1102	LD-7102	—	—		
		パフ	RS-1103	LD-7103	—	—		
		アイシーグレー	RS-1104	LD-7104	—	—		
		シェルベージュ	RS-1105	LD-7105	—	—		
		ヘルシーオークル タン	RS-1106	LD-7106	—	—		
		グレー	RS-1108	LD-7108	—	—		
		スキンベージュ	RS-1109	LD-7109	—	—		
		グレージュ	RS-1110	LD-7110	—	—		
		アッシュブラウン	RS-1111	LD-7111	—	—		
		フォーン	RS-1112	LD-7112	—	—		
		アッシュグレー	RS-1113	LD-7113	—	—		
		フロスティミント	RS-1114	LD-7114	—	—		
		クレイブルー	RS-1115	LD-7115	—	—		
		ミスティピンク	RS-1116	LD-7116	—	—		
		チャコール	RS-1117	LD-7117	—	—		
		ダスティグリーン	RS-1118	LD-7118	—	—		
		フォグブルー	RS-1119	LD-7119	—	—		
		コーラルピンク	RS-1120	LD-7120	—	—		
		ブラック	RS-1121	LD-7121	—	—		
		ダークグリーン	RS-1122	LD-7122	—	—		
		ネイビー	RS-1123	LD-7123	—	—		
		トフィー	RS-1124	LD-7124	—	—		
		無地	ミスト遮熱	ホワイト	RS-1131	LD-7131	—	—
				アイシーグレー	RS-1132	LD-7132	—	—
				コーラルピンク	RS-1133	LD-7133	—	—
				クレイブルー	RS-1134	LD-7134	—	—
				スキンベージュ	RS-1135	LD-7135	—	—
				アッシュグレー	RS-1136	LD-7136	—	—
フロスティミント	RS-1137			LD-7137	—	—		
ダスティグリーン	RS-1138			LD-7138	—	—		
グレージュ	RS-1139			LD-7139	—	—		
フォーン	RS-1140			LD-7140	—	—		
アッシュブラウン	RS-1141			LD-7141	—	—		
チャコール	RS-1142			LD-7142	—	—		
ライフ	ライフ			ホワイト	RS-1151 (1751)	LD-7151	PS-3301	PS-2301
		アイボリー	RS-1152 (1752)	LD-7152	PS-3302	PS-2302		
		バニラ	RS-1153 (1753)	LD-7153	—	—		
		リネン	RS-1154 (1754)	LD-7154	PS-3305	PS-2305		
		ペールグレー	RS-1155 (1755)	LD-7155	—	—		
		リネンホワイト	RS-1156 (1756)	LD-7156	—	—		
		ソフトベージュ	RS-1157 (1757)	LD-7157	PS-3307	PS-2307		
		ホワイトフラックス	RS-1158 (1758)	LD-7158	PS-3308	PS-2308		
		アイズグレー	RS-1159 (1759)	LD-7159	PS-3314	PS-2314		
		サンドグレー	RS-1160 (1760)	LD-7160	PS-3317	PS-2317		
		フロストグレー	RS-1161 (1761)	LD-7161	—	—		
	ライフ	チャコール	RS-1162 (1762)	LD-7162	PS-3320	PS-2320		
		ナチュラルアイボリー	RS-1163 (1763)	LD-7163	PS-3304	PS-2304		
		ネイブルイエロー	RS-1164 (1764)	LD-7164	—	—		
		ライトサックス	RS-1165 (1765)	LD-7165	—	—		
		スモーキーピンク	RS-1166 (1766)	LD-7166	PS-3313	PS-2313		
		ロックブラウン	RS-1167 (1767)	LD-7167	—	—		
		リーフグリーン	RS-1168 (1768)	LD-7168	PS-3303	PS-2303		
		ターコイズ	RS-1169 (1769)	LD-7169	PS-3312	PS-2312		
		コーラルピンク	RS-1170 (1770)	LD-7170	—	—		
		チョコブラウン	RS-1171 (1771)	LD-7171	PS-3311	PS-2311		
		ハンターグリーン	RS-1172 (1772)	LD-7172	PS-3315	PS-2315		
		ミッドナイトブルー	RS-1173 (1773)	LD-7173	PS-3318	PS-2318		
		オレンジ	RS-1174 (1774)	LD-7174	PS-3309	PS-2309		

カテゴリー	生地		ロールスクリーン ラルクシールド	共通柄製品				
	生地名	色名		タテ型ブラインド	ブリーツスクリーン			
				ラインドレープ	ゼファー・ フィーク	ペルレ		
無地	マカロンラテ	ニベア	RS-1181 (1781)	LD-7181	—	—		
		シェル	RS-1182 (1782)	LD-7182	—	—		
		ミール	RS-1183 (1783)	LD-7183	—	—		
		コルク	RS-1184 (1784)	LD-7184	—	—		
		コットン	RS-1185 (1785)	LD-7185	—	—		
		ウォームグレー	RS-1186 (1786)	LD-7186	—	—		
		モカ	RS-1187 (1787)	LD-7187	—	—		
		ストーン	RS-1188 (1788)	LD-7188	—	—		
		ビスキュイ	RS-1189 (1789)	LD-7189	—	—		
		グレージュ	RS-1190 (1790)	LD-7190	—	—		
		クルミ	RS-1191 (1791)	LD-7191	—	—		
		アッシュブラウン	RS-1192 (1792)	LD-7192	—	—		
		アイス	RS-1193 (1793)	LD-7193	—	—		
		ビターレモン	RS-1194 (1794)	LD-7194	—	—		
		ピュア	RS-1195 (1795)	LD-7195	—	—		
		アクアブルー	RS-1196 (1796)	LD-7196	—	—		
		ジュエル	RS-1197 (1797)	LD-7197	—	—		
		フォレスト	RS-1198 (1798)	LD-7198	—	—		
		サックスブルー	RS-1199 (1799)	LD-7199	—	—		
		サーモンピンク	RS-1200 (1800)	LD-7200	—	—		
		ピアノコカララ	RS-1201 (1801)	LD-7201	—	—		
		エバーグリーン	RS-1202 (1802)	LD-7202	—	—		
		ミッドナイト	RS-1203 (1803)	LD-7203	—	—		
		カップパー	RS-1204 (1804)	LD-7204	—	—		
		ホワイト	RS-1211 (1811)	LD-7211	—	—		
		フラックス	RS-1212 (1812)	LD-7212	—	—		
		リネンベージュ	RS-1213 (1813)	LD-7213	—	—		
		アイボリー	RS-1214 (1814)	LD-7214	—	—		
		ベージュ	RS-1215 (1815)	LD-7215	—	—		
		ブラリネ	RS-1216 (1816)	LD-7216	—	—		
		グレー	RS-1217 (1817)	LD-7217	—	—		
	ライトベージュ	RS-1218 (1818)	LD-7218	—	—			
	ショコラ	RS-1219 (1819)	LD-7219	—	—			
	アッシュブラウン	RS-1220 (1820)	LD-7220	—	—			
	チャコール	RS-1221 (1821)	LD-7221	—	—			
	バニラ	RS-1222 (1822)	LD-7222	—	—			
	ライム	RS-1223 (1823)	LD-7223	—	—			
	シトロン	RS-1224 (1824)	LD-7224	—	—			
	サックスブルー	RS-1225 (1825)	LD-7225	—	—			
	カナリー	RS-1226 (1826)	LD-7226	—	—			
	アップルグリーン	RS-1227 (1827)	LD-7227	—	—			
	ルッコラ	RS-1228 (1828)	LD-7228	—	—			
	グリーンブルー	RS-1229 (1829)	LD-7229	—	—			
	オーキッド	RS-1230 (1830)	LD-7230	—	—			
	ラベンダー	RS-1231 (1831)	LD-7231	—	—			
	ターコイズ	RS-1232 (1832)	LD-7232	—	—			
	フランボワーズ	RS-1233 (1833)	LD-7233	—	—			
	カシス	RS-1234 (1834)	LD-7234	—	—			
	マカロンラテ遮熱	マカロンラテ遮熱	ホワイト	RS-1241	LD-7241	—	—	
			ライトベージュ	RS-1242	LD-7242	—	—	
			カナリー	RS-1243	LD-7243	—	—	
アイボリー			RS-1244	LD-7244	—	—		
グレー			RS-1245	LD-7245	—	—		
シトロン			RS-1246	LD-7246	—	—		
フラックス			RS-1247	LD-7247	—	—		
ブラリネ			RS-1248	LD-7248	—	—		
サックスブルー			RS-1249	LD-7249	—	—		
ブライト			ブライト	ホワイト	RS-1254	LD-7263	—	—
				ピンクグレージュ	RS-1255	LD-7264	—	—
				シャンパン	RS-1256	LD-7265	—	—
				グレー	RS-1257	LD-7266	—	—
				ブラウン	RS-1258	LD-7267	—	—
				チャコール	RS-1259	LD-7268	—	—
	モープ	RS-1260		LD-7269	—	—		
	グリーンブルー	RS-1261		LD-7270	—	—		
	モスグリーン	RS-1262		LD-7271	—	—		
ジョルノ	ジョルノ	ラストイエロー	RS-1263	LD-7272	—	—		
		ライトグレー	RS-1264	LD-7273	—	—		
		ネイビー	RS-1265	LD-7274	—	—		
		キナリ	RS-1266	LD-7275	—	—		
		アイボリー	RS-1267	LD-7276	—	—		

カテゴリー	生地		ロールスクリーン ラルクシールド	共通柄製品		
	生地名	色名		タテ型ブラインド	フリースクリーン	
				ラインドレープ	ゼファー・ フィュー	ペルレ
遮光	リンネル	グリーン	RS-1268	LD-7277	—	—
		ブルー	RS-1269	LD-7278	—	—
		ベージュピンク	RS-1270	LD-7279	—	—
	リンド	ブラウン	RS-1272	LD-7280	—	—
		アイボリー	RS-1273	LD-7281	—	—
	シャイニー 遮熱	ホワイト	RS-1277	LD-7251	—	—
		ピンクグレージュ	RS-1278	LD-7252	—	—
		シャンパン	RS-1279	LD-7253	—	—
		グレー	RS-1280	LD-7254	—	—
	デイズ遮熱	ブラウン	RS-1281	LD-7255	—	—
		ホワイト	RS-1291	LD-7256	—	—
		アイボリー	RS-1292	LD-7257	—	—
	デイズ	アイスグレー	RS-1293	LD-7258	—	—
		アイボリー	RS-1294	LD-7259	—	—
		ペールグリーン	RS-1295	LD-7260	—	—
		ライトベージュ	RS-1296	LD-7261	—	—
	ピアット遮光	アイスグレー	RS-1297	LD-7262	—	—
		マットホワイト	RS-1401	LD-7401	PS-3401	PS-2401
		ピンクオークル	RS-1402	LD-7402	PS-3404	PS-2404
		ライトグレージュ	RS-1403	LD-7403	—	—
		アッシュグレー	RS-1404	LD-7404	PS-3403	PS-2403
		ベージュオークル	RS-1405	LD-7405	—	—
		サンド	RS-1406	LD-7406	PS-3402	PS-2402
		フォーン	RS-1407	LD-7407	PS-3405	PS-2405
		スモーク	RS-1408	LD-7408	—	—
		ハバナ	RS-1409	LD-7409	PS-3407	PS-2407
		アーモンド	RS-1410	LD-7410	PS-3410	PS-2410
		トープ	RS-1411	LD-7411	PS-3409	PS-2409
		チャコール	RS-1412	LD-7412	PS-3412	PS-2412
		セラドン	RS-1413	LD-7413	PS-3413	PS-2413
		スモーキーブルー	RS-1414	LD-7414	—	—
		コットンピンク	RS-1415	LD-7415	—	—
		グリーンティ	RS-1416	LD-7416	PS-3416	PS-2416
		モネブルー	RS-1417	LD-7417	PS-3414	PS-2414
		ピンクコーラル	RS-1418	LD-7418	PS-3418	PS-2418
		オリーブ	RS-1419	LD-7419	PS-3419	PS-2419
ネイビーアッシュ	RS-1420	LD-7420	PS-3417	PS-2417		
ライフ遮光	ホワイト	RS-1421	LD-7421	—	—	
	アイボリー	RS-1422	LD-7422	—	—	
	バニラ	RS-1423	LD-7423	—	—	
	ナチュラルアイボリー	RS-1424	LD-7424	—	—	
	アイスグレー	RS-1425	LD-7425	—	—	
	リネンホワイト	RS-1426	LD-7426	—	—	
	ソフトベージュ	RS-1427	LD-7427	—	—	
	ホワイトフラックス	RS-1428	LD-7428	—	—	
	フロストグレー	RS-1429	LD-7429	—	—	
	ロックスブラウン	RS-1430	LD-7430	—	—	
	チョコブラウン	RS-1431	LD-7431	—	—	
	チャコール	RS-1432	LD-7432	—	—	
	ネイブルイエロー	RS-1433	LD-7433	—	—	
	ライトサックス	RS-1434	LD-7434	—	—	
	スモーキーピンク	RS-1435	LD-7435	—	—	
	リーフグリーン	RS-1436	LD-7436	—	—	
	ターコイズ	RS-1437	LD-7437	—	—	
	コーラルピンク	RS-1438	LD-7438	—	—	
	ハンターグリーン	RS-1439	LD-7439	—	—	
	ミッドナイトブルー	RS-1440	LD-7440	—	—	
ビブレ遮光	ニベア	RS-1441	LD-7441	—	—	
	シェル	RS-1442	LD-7442	—	—	
	ミール	RS-1443	LD-7443	—	—	
	アイス	RS-1444	LD-7444	—	—	
	コットン	RS-1445	LD-7445	—	—	
	ウォームグレー	RS-1446	LD-7446	—	—	
	モカ	RS-1447	LD-7447	—	—	
	ピアンコカララ	RS-1448	LD-7448	—	—	
	コルク	RS-1449	LD-7449	—	—	
	ストーン	RS-1450	LD-7450	—	—	
	クルミ	RS-1451	LD-7451	—	—	
	アッシュブラウン	RS-1452	LD-7452	—	—	
ビターレモン	RS-1453	LD-7453	—	—		
ビュア	RS-1454	LD-7454	—	—		

カテゴリー	生地		ロールスクリーン ラルクシールド	共通柄製品		
	生地名	色名		タテ型ブラインド	フリースクリーン	
				ラインドレープ	ゼファー・ フィュー	ペルレ
ビブレ遮光	ビブレ遮光	サーモンピンク	RS-1455	LD-7455	—	—
		フォレスト	RS-1456	LD-7456	—	—
		アクアブルー	RS-1457	LD-7457	—	—
		カッパー	RS-1458	LD-7458	—	—
		エバーグリーン	RS-1459	LD-7459	—	—
		ミッドナイト	RS-1460	LD-7460	—	—
	ルフト遮光	サニーベージュ	RS-1464	LD-7461	—	—
		クラウドスカイ	RS-1465	LD-7462	—	—
		スカレット	RS-1466	LD-7463	—	—
		フォレストグリーン	RS-1467	LD-7464	—	—
		リバーブルー	RS-1468	LD-7465	—	—
		ソイルブラウン	RS-1469	LD-7466	—	—
ニーマ遮光	アイボリー	RS-1476	LD-7467	—	—	
	ブルー	RS-1477	LD-7468	—	—	
	グレー	RS-1478	LD-7469	—	—	
ヴェルタ遮光	ダークブラウン	RS-1479	LD-7470	—	—	
	グレー	RS-1492	LD-7471	—	—	
	ブラウン	RS-1493	LD-7472	—	—	
	チャコール	RS-1494	LD-7473	—	—	
	アジェント 遮光	ダークブラウン	RS-1495	LD-7474	—	—
	ベージュ	RS-1496	LD-7475	—	—	
ミント	インディゴ	RS-1497	LD-7476	—	—	
	ホワイト	RS-1511	LD-7477	—	—	
	アイボリー	RS-1512	LD-7478	—	—	
	ピュアホワイト	RS-1513	LD-7479	—	—	
	オフホワイト	RS-1514	LD-7480	—	—	
	アイスグレー	RS-1515	LD-7481	—	—	
	ソフトグレー	RS-1516	LD-7482	—	—	
	パウダーピンク	RS-1517	LD-7483	—	—	
	スカイグリーン	RS-1518	LD-7484	—	—	
	ナチュラルアイボリー	RS-1519	LD-7485	—	—	
	ベージュ	RS-1520	LD-7486	—	—	
	パウダーブルー	RS-1521	LD-7487	—	—	
マタン遮熱	パウダーグリーン	RS-1522	LD-7488	—	—	
	カフェブラウン	RS-1523	LD-7489	—	—	
	ブラウン	RS-1524	LD-7490	—	—	
	ブラック	RS-1525	LD-7491	—	—	
	ホワイト	RS-1607	LD-7601	—	—	
	アイボリー	RS-1608	LD-7602	—	—	
	アイスグレー	RS-1609	LD-7603	—	—	
	ジュルネ遮熱	ホワイト	RS-1610	LD-7604	PS-3501	PS-2501
		アイボリー	RS-1611	LD-7605	PS-3502	PS-2502
		アイスグレー	RS-1612	LD-7606	PS-3503	PS-2503
		ホワイト	RS-1615	—	PS-3507	PS-2507
	シフォン	アイボリー	RS-1616	—	PS-3508	PS-2508
ブラウン		RS-1618	—	PS-3510	PS-2510	

マークの見方

性能データ

共通柄一覧

継続柄・廃止柄一覧

安全対策

# 継続柄・廃止柄一覧

※ 青字はウォッシュアップル、黒字は非ウォッシュアップルの生地No.です。  
※ [ ] は新名称となります。

カテゴリー	旧品番 (RS-)	新品番 (RS-)	生地名	色 名	カテゴリー	旧品番 (RS-)	新品番 (RS-)	生地名	色 名	カテゴリー	旧品番 (RS-)	新品番 (RS-)	生地名	色 名	
ボタニカル	8001	1007	ヴィラ	—	和	8084	1655	—	ホワイト	無地	8256 (8756)	廃止	—	カシミヤ	
	8002	廃止	—	グリーン		8085	1656	ユキミ	モーブ		8257 (8757)	廃止	—	廃止	ミール
	8003	廃止	テラス	グレー		8086	1657	—	ダークブラウン		8258 (8758)	廃止	—	廃止	コルク
	8004	廃止	リモーネ	—		8087	廃止	—	ダークブラウン		8259 (8759)	廃止	—	廃止	ジュエル
	8005	廃止	ガーデン	—		8088	廃止	クリーク	ライトブラウン		8260 (8760)	廃止	—	廃止	サンド
	8006	廃止	—	グリーン		8089	廃止	—	アイボリー		8261 (8761)	廃止	—	廃止	ビスクイ
	8007	廃止	サラサ	ベージュピンク		8090	1653	—	ナチュラル		8262 (8762)	廃止	—	廃止	リネン
	8008	1266	—	キナリ		8091	1654	パーユ	ブラウン		8263 (8763)	廃止	—	廃止	ピアンコカララ
	8009	1267	—	アイボリー		8092	1651	—	ブラウン		8264 (8764)	廃止	—	廃止	ストーン
	8010	1268	リンネル	グリーン		8093	1652	ビター	ダークブラウン		8265 (8765)	廃止	—	廃止	シナモン
	8011	1269	—	ブルー		8094/8901	1666	—	ハイチャ		8266 (8766)	廃止	—	廃止	ココア
	8012	1270	—	ベージュピンク		8095/8902	1667	響(ひびき)	チャネズ		8267 (8767)	廃止	—	廃止	ベートン
	8013	廃止	—	アイボリー		8096/8903	1670	—	カラタケ		8268 (8768)	廃止	—	廃止	クルミ
	8014	廃止	ハーバル	グリーン		8097/8904	1671	—	キンチャ		8269 (8769)	廃止	—	廃止	カカオ
	8015	廃止	—	グリーン		8098/8905	1661	庵(いおり)	ナチュラル		8270 (8770)	廃止	—	廃止	インク
	8016	廃止	ブランタ	リネン		8099/8906	1662	和(なごみ)	ブラウン		8271 (8771)	廃止	—	廃止	シャベット
	8017	廃止	—	ベージュ		8100/8907	廃止	—	ダークブラウン		8272 (8772)	廃止	—	廃止	サニー
	8018	廃止	ファールン	グレー		8101/8908	廃止	—	ナチュラル		8273 (8773)	廃止	—	廃止	マリ
8019	廃止	ビトレ	—	8102/8909	廃止	縁(ゆかり)	ブラウン	8274 (8774)	廃止	—	廃止	ビール			
8020	廃止	トラータ	—	8103/8910	廃止	—	ダークブラウン	8275 (8775)	廃止	—	廃止	セラピス			
8021	1272	—	ブラウン	8104/8911	1668	—	ナチュラル	8276 (8776)	廃止	—	廃止	フロレスト			
8022	1273	リンド	アイボリー	8105/8912	1669	匠(たくみ)	ダークブラウン	8277 (8777)	廃止	—	廃止	バター			
8023	1029	—	スノーホワイト	8106/8913	廃止	—	ナチュラル	8278 (8778)	廃止	—	廃止	モス			
8024	1030	ノエル	クリーム	8107/8914	1681	アスペン	オイルイエロー	8279 (8779)	廃止	—	廃止	ビュア			
8025	1031	コトリ	—	8108/8915	1682	—	ダークブラウン	8280 (8780)	廃止	—	廃止	ブルサイド			
8026	1271	ファーム	—	8109/8916	1683	—	ナチュラル	8281 (8781)	廃止	—	廃止	バカンス			
8027	1032	—	リズム	8110/8917	1684	ホリー	ブラウン	8282 (8782)	廃止	—	廃止	アマルフィー			
8028	1021	—	ターコイズ	8111/8918	廃止	—	ガム	8283 (8783)	廃止	—	廃止	リボン			
8029	1022	ボルク	リーフグリーン	8201 (8701)	1151 (1751)	—	ホワイト	8284 (8784)	廃止	—	廃止	キッス			
8030	廃止	—	アイスグレー	8202 (8702)	1152 (1752)	—	アイボリー	8285 (8785)	廃止	—	廃止	パッション			
8031	1023	—	ピンク	8203 (8703)	1153 (1753)	—	パニラ	8286 (8786)	廃止	—	廃止	ルーシュ			
8032	1024	ピカロ	ブルー	8204 (8704)	廃止	—	クラウティアピンク	8287 (8787)	廃止	—	廃止	ポプリ			
8033	廃止	—	ベージュ	8205 (8705)	1155 (1755)	—	パールグレー	8288 (8788)	廃止	—	廃止	オペラ			
8034	廃止	ミミン	—	8206 (8706)	1156 (1756)	—	リネンホワイト	8289 (8789)	廃止	—	廃止	シネマ			
8035	廃止	コパン	—	8207 (8707)	1163 (1763)	—	ナチュラルアイボリー	8290 (8790)	廃止	—	廃止	ボジョレー			
8036	廃止	セイルホワイト	—	8208 (8708)	1157 (1757)	—	ソフトベージュ	8171 (8871)	1211 (1811)	—	廃止	ホワイト			
8037	1474	デニムクロス	ブルーデニム	8209 (8709)	1159 (1759)	—	アイスグレー	8172 (8872)	1212 (1812)	—	廃止	フラックス			
8038	1475	[デニムクロス遮光]	インディゴデニム	8210 (8710)	1158 (1758)	—	ホワイトフラックス	8173 (8873)	1213 (1813)	—	廃止	リネンベージュ			
8039	廃止	—	ベージュ	8211 (8711)	1154 (1754)	—	リネン	8174 (8874)	1214 (1814)	—	廃止	アイボリー			
8040	廃止	チノクロス	カーキ	8212 (8712)	廃止	—	サンドイエロー	8175 (8875)	1215 (1815)	—	廃止	ベージュ			
8041	廃止	—	ブルー	8213 (8713)	1160 (1760)	—	サンドグレー	8176 (8876)	1216 (1816)	—	廃止	ブラリネ			
8042	廃止	ロンプス	ベージュ	8214 (8714)	1161 (1761)	—	フロストグレー	8177 (8877)	1217 (1817)	—	廃止	グレー			
8043	1025	—	リネンホワイト	8215 (8715)	1167 (1767)	—	ロックブラウン	8178 (8878)	1218 (1818)	—	廃止	ライトベージュ			
8044	廃止	ノッカ	ネイビー	8216 (8716)	廃止	—	バルブラウン	8179 (8879)	1219 (1819)	—	廃止	ショコラ			
8045	廃止	—	ネイビー	8217 (8717)	1162 (1762)	—	チャコール	8180 (8880)	1220 (1820)	—	廃止	アッシュブラウン			
8046	廃止	—	ホワイト	8218 (8718)	廃止	—	ランプブラック	8181 (8881)	1221 (1821)	—	廃止	チャコール			
8047	廃止	ブリクス	グレー	8219 (8719)	1171 (1771)	—	チョコブラウン	8182 (8882)	1222 (1822)	—	廃止	パニラ			
8048	廃止	—	ネイビー	8220 (8720)	廃止	ライフ	アンバー	8183 (8883)	1224 (1824)	—	廃止	シトロン			
8049	廃止	—	ベージュ	8221 (8721)	廃止	—	パウダークリーン	8184 (8884)	廃止	—	廃止	ペビーブルー			
8050	廃止	—	ダークブラウン	8222 (8722)	廃止	—	ミルクホワイト	8185 (8885)	廃止	—	廃止	ペビーピンク			
8051	1010	ピアンカ	ホワイトグレイ	8223 (8723)	廃止	—	ピーチピンク	8186 (8886)	1223 (1823)	マカロンラテ	—	廃止	ライム		
8052	廃止	—	チャコール	8224 (8724)	1165 (1765)	—	ライトサックス	8187 (8887)	廃止	—	廃止	ウィローグリーン			
8053	廃止	—	ホワイト	8225 (8725)	廃止	—	エルムグリーン	8188 (8888)	1225 (1825)	—	廃止	サックスブルー			
8054	廃止	アドレ	アイスグレー	8226 (8726)	1164 (1764)	—	ネイプルイエロー	8189 (8889)	1230 (1830)	—	廃止	オーキッド			
8055	廃止	—	ナイトブラック	8227 (8727)	1170 (1770)	—	コーラルピンク	8190 (8890)	1226 (1826)	—	廃止	カナリー			
8056	1011	—	ホワイト	8228 (8728)	1169 (1769)	—	ターコイズ	8191 (8891)	1227 (1827)	—	廃止	アップルグリーン			
8057	1012	—	ピンクグレー	8229 (8729)	1168 (1768)	—	リーフグリーン	8192 (8892)	1229 (1829)	—	廃止	グリーンブルー			
8058	1254	—	ホワイト	8230 (8730)	廃止	—	アプリコット	8193 (8893)	1231 (1831)	—	廃止	ラベンダー			
8059	1255	—	ピンクグレー	8231 (8731)	1106 (1706)	—	スモークピンク	8194 (8894)	廃止	—	廃止	マスタード			
8060	1256	—	シャンパン	8232 (8732)	廃止	—	オリエントブルー	8195 (8895)	1228 (1828)	—	廃止	ルッコラ			
8061	1257	—	グレー	8233 (8733)	廃止	—	シェードグリーン	8196 (8896)	1232 (1832)	—	廃止	ターコイズ			
8062	1258	—	ブラウン	8234 (8734)	1174 (1774)	—	オレンジ	8197 (8897)	1233 (1833)	—	廃止	フランポワーズ			
8063	1259	—	チャコール	8235 (8735)	廃止	—	ワインベリー	8198 (8898)	廃止	—	廃止	ビスタチオグリーン			
8064	1013	—	グレー	8236 (8736)	廃止	—	デニムブルー	8199 (8899)	廃止	—	廃止	オリエントブルー			
8065	1014	ヴェルタ	ブラウン	8237 (8737)	1172 (1772)	—	ハンターグリーン	8200 (8900)	1234 (1834)	—	廃止	カシス			
8066	1015	—	チャコール	8238 (8738)	廃止	—	テラコッタ	8346	1302	—	廃止	アイボリー			
8067	1016	—	エクリュ	8239 (8739)	廃止	—	ブラックベリー	8347	1306	—	廃止	ピンク			
8068	1017	セーヌ	アイスグレー	8240 (8740)	1173 (1773)	—	ミッドナイトブルー	8348	1307	—	廃止	グリーン			
8069	廃止	—	ベージュ	8241	1260	—	モーブ	8349	1305	—	廃止	ベージュ			
8070	廃止	—	モノトーン	8242	1261	—	グリーブルー	8350	1308	—	廃止	イエロー			
8071	廃止	—	ベージュ	8243	1262	—	モスグリーン	8351	1309	—	廃止	フレッシュグリーン			
8072	廃止	—	イブキ	8244	1265	—	ネイビー	8861	1303	—	廃止	ホワイト			
8073	廃止	アサノオト	ウスハナ	8245	廃止	—	コルク	8862	1303	—	廃止	ライトグレー			
8074	廃止	—	ワカバ	8246	1263	—	ラスティオレンジ	8863	廃止	—	廃止	グレー			
8075	廃止	—	オイミドリ	8247	廃止	—	ダークブラウン	8864	1304	—	廃止	グレー			
8076	廃止	—	コムラサキ	8248	1264	—	ライトグレー	8821	1310	—	廃止	アイボリー			
8077	1274	—	アイボリー	8249	廃止	—	グレー	8822	1312	—	廃止	アイスグレー			
8078	廃止	—	ベージュ	8250	廃止	—	チャコールブルー	8823	1311	—	廃止	ソフトベージュ			
8079	1275	ツムギ	グリーン	8251 (8751)	廃止	—	ピアンコ	8824	廃止	—	廃止	アンバー			
8080	1276	—	ダークブラウン	8252 (8752)	廃止	—	ニペア	8321	1277	—	廃止	ホワイト			
8081	廃止	—	アイボリー	8253 (8753)	廃止	—	コットン	8322	廃止	—	廃止	アイボリー			
8082	廃止	—	ブラウン	8254 (8754)	廃止	エブリ	メリノ	8323	廃止	—	廃止	グレー			
8083	廃止	—	ダークブラウン	8255 (8755)	廃止	—	アイス	8324	1282	—	廃止	ホワイト			

カテゴリ	旧品番 (RS-)	新品番 (RS-)	生地名	色名
カテゴリー	8325	1283	レフレ	アイボリー
	8326	1284	[レフレ遮熱]	グレー
	8327	1291		ホワイト
	8328	1292	デイズ遮熱	アイボリー
	8329	1293		アイズグレー
	8330	1298		アイボリー
	8331	1299	デイズクリア	パールグリーン
	8332	1300	[デイズ抗アレルギー]	ライトベージュ
	8333	1301		アイズグレー
	8334	廃止		ホワイト
	8335	1294		アイボリー
	8336	1297		アイズグレー
	8337	1295	デイズ	パールグリーン
	8338	1296		ライトベージュ
	8339	廃止		ソフトグレー
	8340	1286		アイボリー
	8341	廃止		ウルベージュ
	8342	1287	エコノクターン	ブラウン
	8343	1285	[エコノクターン遮熱]	ホワイト
	8344	廃止		パールグレー
	8345	1290		ブラック
	8352/8852	1313		ホワイト
	8353/8853	1314		アイボリー
	8354/8854	1315	ブーロ	ピンク
	8355/8855	1316		グリーン
	8356/8856	1317		ベージュ
	8357/8857	1318		ダークブラウン
	8358	1319		オフホワイト
	8359	1320	フロスティ	グレージュ
	8360	1321		パールグレー
	8361	1329		ホワイト
	8362	1330		ベージュ
	8363	1331	ウィンディ遮熱	アイズグレー
	8364	1332		グレー
	8365	1333		ブラック
	8366	1334		ホワイト
	8367	1335	ウィンディⅡ	ベージュ
	8368	1336	遮熱	グレー
	8369	1337		ホワイト
	8370	1338		ベージュ
	8371	廃止		グレージュ
	8372	1339	ウィンディ	アイズグレー
	8373	1340		グレー
	8374	1341		ブラック
	8375	1342		ホワイト
	8376	1343	ウィンディⅡ	ベージュ
	8377	1344		グレー
8378	1345		ホワイト	
8379	廃止		ベージュ	
8380	1346	アルファ	グレー	
遮光	8401	1401	マットホワイト	
	8402	1405	ベージュオウル	
	8403	廃止	ナチュラルオウル	
	8404	1403	ライトグレージュ	
	8405	1402	ピンクオウル	
	8406	1406	サンド	
	8407	1407	フォン	
	8408	1404	アッシュグレー	
	8409	1409	ハバナ	
	8410	廃止	マキアート	
	8411	廃止	セサミ	
	8412	1408	スモーク	
	8413	1410	アーモンド	
	8414	廃止	カカオニブ	
	8415	1411	[ピアット遮光]	トープ
	8416	1412		チャコール
	8417	1413		セラドン
	8418	1414		スモーキーブルー
	8419	廃止		スモーキーピンク
	8420	1416		グリーンティ
	8421	1417		モネブルー
	8422	1415		コットンピンク
	8423	1419		オリーブ
	8424	1420		ネイビーアッシュ
	8425	1418		ピンクコーラル
	8426	廃止		パトロールブルー
	8427	廃止		ミッドナイト
	8428	廃止		フィグ
	8431	1421		ホワイト
	8432	1422		アイボリー
	8433	1424	ライフ遮光	ナチュラルアイボリー
	8434	1423		バニラ
	8435	1426		リネンホワイト

カテゴリ	旧品番 (RS-)	新品番 (RS-)	生地名	色名
カテゴリー	8436	1427		ソフトベージュ
	8437	1436		リーフグリーン
	8438	1433		ネイプスイエロー
	8439	1425		アイズグレー
	8440	1428		ホワイトフラックス
	8441	1437		ターコイズ
	8442	廃止		ビーチピンク
	8443	1429	ライフ遮光	フロストグレー
	8444	1430		ロックブラウン
	8445	1439		ハンターグリーン
	8446	1435		スモーキーピンク
	8447	1432		チャコール
	8448	1431		チョコブラウン
	8449	1440		ミッドナイトブルー
	8450	廃止		ブラックベリ
	8451	1464		サニーベージュ
	8452	廃止		パークグリーン
	8453	1465		クラウドスカイ
	8454	廃止		チャコール
	8455	1467	ルフト	フォレストグリーン
	8456	1466	[ルフト遮光]	スカレット
	8457	1468		リバーブルー
	8458	1469		ソールブラウン
	8461	廃止		アイアンコ
	8462	廃止		ニベア
	8463	廃止		コットン
	8464	廃止		メリノ
	8465	廃止		アイズ
	8466	廃止		カシミヤ
	8467	廃止		ミール
	8468	廃止		コルク
	8469	廃止		ジュエル
	8470	廃止		サンド
	8471	廃止		ビスキュイ
	8472	廃止		リネン
	8473	廃止		ピアンコカララ
	8474	廃止		ストーン
	8475	廃止		シナモン
	8476	廃止		ココア
	8477	廃止		ベートン
	8478	廃止		クルミ
	8479	廃止		カカオ
	8480	廃止		インク
	8481	廃止		シャーベットの
	8482	廃止		サニー
	8483	廃止		マリー
	8484	廃止		ビール
8485	廃止		セラビー	
8486	廃止		フォレスト	
8487	廃止		バター	
8488	廃止		モス	
8489	廃止		ビュア	
8490	廃止		ブルーサイド	
8491	廃止		パカンス	
8492	廃止		アマルファイ	
8493	廃止		リボン	
8494	廃止		キックス	
8495	廃止		パッション	
8496	廃止		ルージュ	
8497	廃止		ポプリ	
8498	廃止		オペラ	
8499	廃止		シネマ	
8500	廃止		ボジョレー	
8501	1495		ニベア	
8502	1496		ビュア	
8503	1497		セラビー	
8504	1498		リネン	
8505	1499		ストーン	
8506	1500		ポプリ	
8507	1501	アジェント	ダークブラウン	
8508	1502	[アジェント遮光]	ベージュ	
8509	1503		インディゴ	
8510	1492		アイボリー	
8511	1493	アリスト	ジャンボゴールド	
8512	1494	[アリスト遮光]	ボルドー	
8513	廃止		シルバー	
8514	廃止		ブラウン	
8515	廃止		ブラック	
8516	廃止		グレー	
8517	廃止		ブラウン	
8518	1507		チャコール	
8519	1508		ベージュ	
8520	1509	ヴェルタ遮光	ライトベージュ	
8521	1510		ライトグレー	
8522	廃止		グレー	
8523	廃止		アイボリー	
8524	廃止		ブラウン	
8525	廃止		アイボリー	
8531/8931	1511		ベージュ	
8532/8932	1512		ホワイト	
8533/8933	1513		アイボリー	
8534/8934	1514		ビュアホワイト	
8535/8935	1515		オフホワイト	
8536/8936	1516		アイズグレー	
8537/8937	1517		ソフトグレー	
8538/8938	1518		パウダーグリーン	
8539/8939	1519		パウダーピンク	
8540/8940	1520		ナチュラルアイボリー	
8541/8941	1521		ベージュ	
8542/8942	1522		パウダーブルー	
8543/8943	1523		パウダーグリーン	
8544/8944	1524		パウダーブラウン	
8545/8945	1525		ブラウン	
8546	廃止		ブラック	
8547	廃止	アルファ遮光	ベージュ	
8548	廃止		グレー	
8549	廃止		アイボリー	
8550	廃止	フォンセクリア	スカイグレー	
8551	廃止		ウグイス	
8552	廃止		アイボリー	
8553	廃止		ベージュ	
8554	廃止		スカイグレー	
8555	廃止		オーキッドピンク	
8556/8956	廃止		ウグイス	
8557/8957	廃止		グレージュ	
8558/8958	廃止		グリーン	
8559	1526	フェアⅡ	ピンク	
8559	1526	[フェアⅡ遮光]	—	
8601	1607		ホワイト	
8602	1608		アイボリー	
8603	1609		アイズグレー	
8604	1610		ホワイト	
8605	1611		アイボリー	
8606	1612		アイズグレー	
8607	1604		ホワイト	
8608	廃止		アイボリー	
8609	1613		アイボリー	
8610	1614	ブレリ遮光	アイボリー	
8611	1619		アイボリー	
8612	1620	シフォンクリア	ホワイト	
8613	1615	[シフォン抗アレルギー]	アイボリー	
8614	1616		アイボリー	
8615	廃止		ライトベージュ	
8616	1618		ブラウン	
8617	1621		ホワイト	
8618	1622		アイボリー	
8619	廃止		チャコール	
8620	1018		ホワイト	
8621	1019		ダークブラウン	
8622	廃止		グリーン	
8623	廃止		ベージュピンク	

カテゴリ	旧品番 (RS-)	新品番 (RS-)	生地名	色名
カテゴリー	8515	廃止		ターコイズ
	8516	廃止	ボルク遮光	リーフグリーン
	8517	廃止		アイズグレー
	8518	1507		ホワイト
	8519	1508	グラント	ライトベージュ
	8520	1509	[グラント遮光]	ライトグレー
	8521	1510		グレー
	8522	廃止		アイボリー
	8523	廃止	シェラーフ	ブラウン
	8524	廃止		アイボリー
	8525	廃止	クラム	ベージュ
	8531/8931	1511		ホワイト
	8532/8932	1512		アイボリー
	8533/8933	1513		ビュアホワイト
	8534/8934	1514		オフホワイト
	8535/8935	1515		アイズグレー
	8536/8936	1516		ソフトグレー
	8537/8937	1517		パウダーグリーン
	8538/8938	1518		スカイグリーン
	8539/8939	1519	ミント	ナチュラルアイボリー
	8540/8940	1520		ベージュ
	8541/8941	1521		パウダーブルー
	8542/8942	1522		パウダーグリーン
	8543/8943	1523		カフェブラウン
	8544/8944	1524		ブラウン
	8545/8945	1525		ブラック
	8546	廃止		ベージュ
	8547	廃止	アルファ遮光	グレー
	8548	廃止		アイボリー
	8549	廃止	フォンセクリア	スカイグレー
	8550	廃止		ウグイス
	8551	廃止		アイボリー
	8552	廃止		ベージュ
	8553	廃止		スカイグレー
8554	廃止		オーキッドピンク	
8555	廃止		ウグイス	
8556/8956	廃止		グレージュ	
8557/8957	廃止		グリーン	
8558/8958	廃止		ピンク	
8559	1526	フェアⅡ	—	
8559	1526	[フェアⅡ遮光]	—	
8601	1607		ホワイト	
8602	1608		アイボリー	
8603	1609		アイズグレー	
8604	1610		ホワイト	
8605	1611		アイボリー	
8606	1612		アイズグレー	
8607	1604		ホワイト	
8608	廃止		アイボリー	
8609	1613		アイボリー	
8610	1614	ブレリ遮光	アイボリー	
8611	1619		アイボリー	
8612	1620	シフォンクリア	ホワイト	
8613	1615	[シフォン抗アレルギー]	アイボリー	
8614	1616		アイボリー	
8615	廃止		ライトベージュ	
8616	1618		ブラウン	
8617	1621		ホワイト	
8618	1622		アイボリー	
8619	廃止		チャコール	
8620	1018		ホワイト	
8621	1019		ダークブラウン	
8622	廃止		グリーン	
8623	廃止		ベージュピンク	

# 製品の安全対策について

安全で快適にご使用いただけるよう、製品取扱いにおける操作部（操作コードやチェーンなど）の安全性向上を推進しております。

特に小さなお子さまがいらっしゃるご家庭や施設では、コードやチェーンのある製品、カーテンのタッセルなどが首や体に巻き付くなど、思わぬ事故につながる可能性があります。

当社では、製品を安全・安心にご使用いただくために、3段階の安全基準を設けています。小さなお子さまのいらっしゃるご家庭や施設にお勧めしております「チャイルドセーフティー製品」「チャイルドセーフティー部品」や、その他事故低減を目的とした「セーフティー部品」を施した製品をご用意しています。

また、日本ブラインド工業会では、事故に対する危険性や事故防止の啓蒙を図るため、2005年に「ブラインド類の操作コード（チェーン）事故防止表示」に関する規定を制定しております。

## 3段階のセーフティー基準（当社内基準）

1 チャイルドセーフティー製品

2 チャイルドセーフティー部品

3 セーフティー部品

1 チャイルドセーフティー製品

子どもがふれるコードがない、もしくは円周30cm以上（社内基準）のループがない製品です。

このマークが目印

チャイルドセーフティー

フルコード操作・ハンドル操作

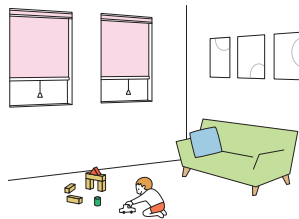

電動製品（リモコン操作など）

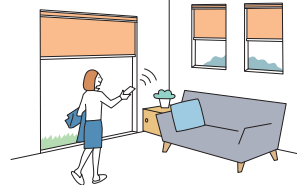

2 チャイルドセーフティー部品

ループ状になったブラインドのコードやカーテンのタッセルに6kg（社内基準）の力が掛かるとループが分離する安全対策を施した部品、もしくは子どもが届かない高さに束ねる、触れられないようにできる等で安全が確保できる部品です。

コードクリップ

操作コードや操作チェーンを危険のないよう束ねる部品です。

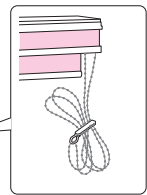
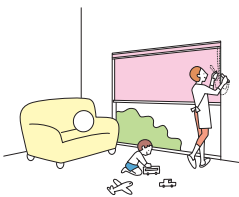

マルチチェーンハンガー

操作チェーンの下部に組み込み、危険のないよう束ねる部品です。

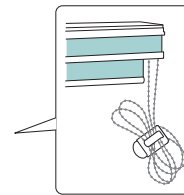

3 セーフティー部品

チャイルドセーフティー基準（社内基準）は満たしませんが、ループ状になったブラインドのコードに力が掛かるとループが分離して安全側に動き、人体・製品の保護につながる部品です。

セーフティーチェーン

操作チェーンに通常操作以上の力が掛かると、ジョイント部が分離する仕組みの部品です。

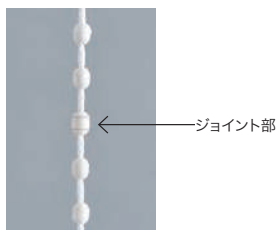

セーフティーコネクター

操作チェーンに通常操作以上の力が掛かると、ジョイント部が分離する仕組みの部品です。

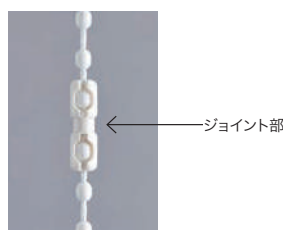

昇降コードジョイント

昇降コードに通常操作以上の力が掛かると、ジョイント部が分離する仕組みの部品です。

（お願い） 安全対策部品をご使用になっても、事故が完全に回避されるわけではありません。コードやチェーンの危険性を十分に認識した上でご使用をお願いします。「コードクリップ」「マルチチェーンハンガー」は、お子さまの手が届かない高さに操作コードやチェーンを束ねることで、チャイルドセーフティーが有効になります。

製品別対応一覧

製品	チャイルドセーフティー製品	チャイルドセーフティー部品		セーフティー部品		
		コードクリップ	マルチチェーンハンガー	セーフティーチェーン	セーフティーコネクター	セーフティー昇降ジョイント
ラルクシールド	ブルコード操作	●	—	—	—	—
	ワンタッチチェーン操作	—	●	(●)	—	●
	チェーン操作	—	●	(●)	—	●
	チェーン持出し操作	—	●	(●)	—	●
ラルクダブル	ブルコード操作	●	—	—	—	—
	ワンタッチチェーン操作	—	●	(●)	●	—
ラルク ダブル小型	ブルコード操作	●	—	—	—	—
ラルク 遮光モヘアガイドレール	チェーン操作	—	●	(●)	—	●
ラルク スリット窓	チェーン操作	—	●	(●)	—	—
ラルク 小型	ブルコード操作	●	—	—	—	—
ラルク 大型	ループコード操作	—	●	—	—	—
ラルク 浴室	ブルコード操作	●	—	—	—	—
	チェーン操作	—	●	(●)	—	●
ラルク 傾斜窓	ブルコード操作	●	—	—	—	—
	チェーン操作	—	●	(●)	—	●
ホームタコス ラルクシールド	スマホ操作	●	—	—	—	—
ホームタコス ラルク遮光モヘアガイドレール	リモコン操作	—	—	—	—	—
	スイッチ操作	●	—	—	—	—
ホームタコス ラルク 傾斜窓	リモコン操作	●	—	—	—	—
ラルク ロールアップ	チェーン操作	—	●	(●)	●	—
ラルク パネルスクリーン	ボタン操作	●	—	—	—	—
	コード操作	—	●	—	—	—

※ ( ) はオプションとなります。

※ 「セーフティーコネクター」が付く製品は、「マルチチェーンハンガー<オプション>」を後付けすることができません。必ず製品本体をご注文の際にご指定ください。

安心してブラインド等をご利用いただくために | 日本ブラインド工業会

日本ブラインド工業会では小さなお子さまがいるご家庭でも、安心してブラインドやスクリーン類をご使用いただくために、次の部品を整備しています。

・解除ジョイント(セーフティージョイント)  
子供の体重がかかると外れる部品です。

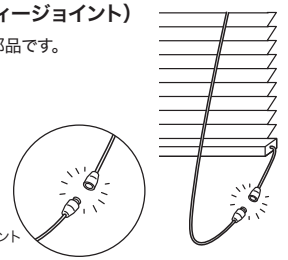

セーフティージョイント

・コード留め具(クリップ)

コードやチェーンを束ねる部品です。子供の手の届かない位置で束ねることにより事故を防止する効果があります。操作部に装着した状態で出荷されます。

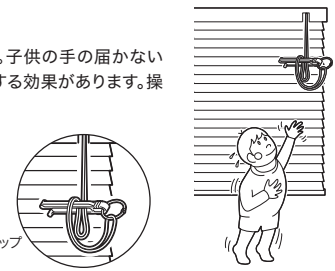

クリップ

**注意** 子供は思わぬ行動を取ります。大人の常識は通用しません。子供をコードやチェーンで遊ばせないように注意してください。

**警告** コードやチェーンが体に巻きついたり、引っかかるようなことをしないでください。事故の恐れがあります。

**警告** クリップでコードを束ねない場合は、コードやチェーンが体に巻きついたり引っかかったり、思わぬ事故につながる恐れがあります。

**警告** ボトムコードを外さない場合、子供が引っかかり思わぬ事故につながる恐れがあります。

**警告** 小さなお子さまがいるご家庭では、ブラインドやスクリーンのコードやチェーン類の近くにソファやベッドを置かないでください。ソファやベッドに上がれば手が届き、事故の恐れがあります。

セーフティージョイントやクリップをご使用になっても、事故が完全に回避されるわけではありません。コードやチェーンの危険性を十分に認識したうえでご使用をお願いします。

## 製品を注文・使用するうえでの注意について

- ・本製品には、経時変化等の変形・色変化が生じることがあります。
- ・木目・色・風合等において、原材料に起因するバラつきが生じることがあります。
- ・サンプル帳に貼付の見本のうち、天然の素材を使用しているものには、木目・色・風合い等にバラつきが生じることがあります。
- ・特殊環境(火気のある場所、結露・高温多湿の著しい場所、温泉施設等)ではご使用にならないようお願いします。
- ・サンプル帳に記載の試験データは実測値であり、品質保証値ではありません。

### ●竹スタレ・経木スタレについて

- ・竹スタレ・経木スタレは天然の素材を使用しているため、時間の経過に伴い色の変化が生じることがありますのでご了承ください(特にナチュラル色)。
- ・竹スタレ・経木スタレの特性上、**施工後5%程度の伸びが生じることがあります**。また、日々の環境(湿度、温度)の変化によっても若干の伸縮をします。従って連窓した場合には柄のズレが生じることがありますので、あらかじめご了承ください。

### ●竹スタレの「節」について

- ・竹スタレは、天然の竹材を使用しております。よって天然竹特有の「節」があり、竹ヒゴに加工する際、写真(右)のように節の一部に**曲がりや色の違いやムラ**が生じます。これは、製造工程の不備によるものではなく、素材特有の性質です。
- ・響(ひびき)は竹ヒゴにポリエステル製の不織布を織り込んだもので、上記の竹特有の性質が不織布部分にも影響し写真(右)のように見えることがあります。なお、響(ひびき)のスタレ両端部分には、この不織布は装着されません。(写真右端参照)



### ●竹スタレ・経木スタレのにおいについて

- ・竹スタレ・経木スタレは、使いはじめに製品特有のにおいがあります。このにおいは、主原料である天然素材のにおいと製法上添加される染料のにおいが混じり合ったにおいであり、人体に害をあたえるものではありません。このにおいは時間が経つと少しずつ薄れていきますが、気になる場合はできるだけ換気をしていただくことをお勧めします。

## 品質の保証について

タチカワブラインド ロールスクリーン ラルクシールドは、厳密なる品質管理および検査を経てお届けしております。商品の引渡し日より3年以内<sup>※</sup>に取扱説明書に記載通りの正常なご使用状態において、万一故障した場合は無料で修理いたします。(生地部は対象外)

詳しくは商品に同梱しております取扱説明書をご覧ください。尚、本保証は日本国内においてのみ有効です。

※「コード類」および「電動大型」の無償保証期間は1年となります。

- 製品には、その製品の生地No.や製品サイズなど製品情報を記載したメンテナンスシールを貼付けています。修理や部品交換等のお問い合わせの際は、あらかじめご確認ください。

### 1. メンテナンスシールをご確認ください。

製品を室内側から見て、ウェイトバーの右側裏面に貼付けてあります。

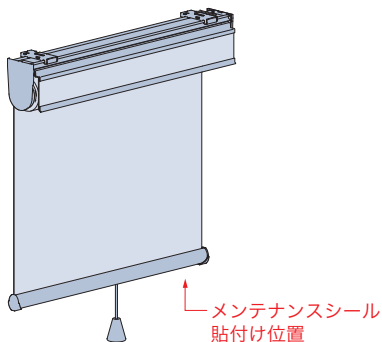

### 2. 記載内容をご確認ください。

メンテナンスシールに記載されている次の事項をご確認ください。記載事項以外の製品詳細はメンテナンス番号を最寄りの弊社支店、営業所へお伝えください。

- ・メンテナンス番号
- ・製品略称
- ・色No.
- ・製品サイズ(幅×高さ)

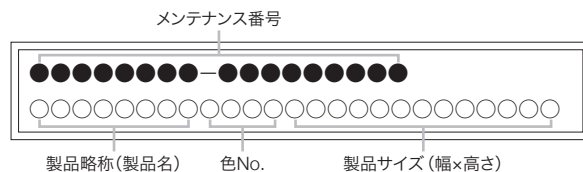

※製品の仕様、価格は品質改良や諸物価の変動等により、予告なく変更することがありますので、あらかじめご了承ください。

※表示価格は消費税を含まないメーカー希望小売価格(本体価格)です。取付け費、工事費等は含まれておりません。

※写真の色調等は、印刷のため実物と多少異なる場合があります。





製品情報が確認できる「デジタルカタログ」だけでなく、「マイルームシミュレーション」や「フォトギャラリー」など、お客様の製品選びや弊社製品のご提案時に活用いただける、さまざまなコンテンツをご用意しています。

\*画像はイメージです。



## デジタルカタログ

実際のカatalogと同じ内容をご覧いただけます。  
PDFカタログや掲載画像のダウンロードも可能です。

## 動画

製品の特長や動き、操作方法などの動画をご覧いただけます。

## マイルームシミュレーション

自分で撮影した空間画像を使って、タチカワブラインド製品を取付けたイメージを確認できます。



## フォトギャラリー

タチカワブラインドの施工例写真をご覧いただけます。  
絞り込み検索も可能です。



## 納まり寸法計算ツール

製品の納まり寸法を簡単に算出できます。



## 省エネシミュレーション

製品・色柄を選んで、省エネ効果のシミュレーションができます。



## お役立ち COLUMN

製品のポイントからリアルな施工例まで。インテリアをもっと楽しむためのコラムを掲載しています。



## ショールームのご案内

アドバイザーと相談しながら実際に製品を見て触って確かめられる全国のショールーム。ホームページから展示製品の確認や事前予約ができます。



マークの見方

性能データ

共通柄一覧

継続柄・廃止柄一覧

安全対策

# マークの見方

詳しくは266ページ「マークの見方」をご覧ください。

## 生地性能

**F☆☆☆☆** インテリアファブリックス  
性能評価協議会の自主基準に基づく、  
F☆☆☆☆認定品です。



**防火**  
防火認定品です。



**遮光**  
遮光率99.40%以上の  
遮光性の高い生地です。  
※製品の特性上、  
完全に遮光することはできません。



**ウォッシュابل**  
洗濯機での丸洗いができます。



**遮熱(シースルー)**  
日射熱を反射し、  
遮熱効果を高めた生地です。



**遮熱(ドレープ)**  
日射熱を反射し、  
遮熱効果を高めた生地です。



**UVカット**  
家具や床材の日焼けを防ぎます。



**ミラーレース**  
ミラー効果により、日中は屋外から  
室内が見えにくくなります。



**水拭き**  
水拭きすることができます。



**はっ水**  
はっ水効果のある生地です。



**制電**  
生地にホコリが付くのを防ぎます。



**SEKマーク(制菌加工:特定用途)**  
生地に制菌加工を施しています。



**SEKマーク(制菌加工:一般用途)**  
生地に制菌加工を施しています。



**SEKマーク(抗ウイルス加工)**  
生地に抗ウイルス加工を施しています。



**抗ウイルス**  
生地に抗ウイルス加工を施しています。



**抗菌**  
生地に抗菌加工を施しています。



**抗アレル**  
生地に抗アレル加工を  
施しています。



**抗かび**  
抗かび効果のある生地です。



**グリーンガード**  
VOC(揮発性有機化合物)の排出測定  
試験で米国の環境基準をクリアした  
「グリーンガード認証」取得生地です。



**グリーン購入法適合品**  
グリーン購入法に適合した生地です。



**映写**  
映写スクリーンに適しています。



**広幅対応**  
幅2m以上に対応する生地です。

\*日本インテリア協会の判定基準に適合することを示すマークです。

**生地透過性** 生地透過性を実物サンプルで確認できます。詳しくは、262ページをご覧ください。

遮光	透過性		
<p><b>遮光</b></p> <p>遮光率99.40%以上の遮光性の高い生地です。 遮光率によって1級~3級まであります。[JIS-L 1055A法] 1級はさらに5段階に分類しています。[NIF法(特許 第5437308号)] 詳しくは275ページをご覧ください。</p> <div style="display: flex; justify-content: space-around;"> <div style="text-align: center;">  1級 遮光率 99.99%以上         </div> <div style="text-align: center;">  2級 遮光率 99.80%以上 99.99%未満         </div> <div style="text-align: center;">  3級 遮光率 99.40%以上 99.80%未満         </div> </div>	<p><b>プライバシー</b></p> <p>夜間、外から室内を見て、 窓から1m離れたところにて 人がいるのが分からない。</p>	<p><b>ミディアム</b></p> <p>夜間、外から室内を見て、 窓から1m離れた人の 輪郭が分かる。</p>	<p><b>シースルー</b></p> <p>夜間、外から室内を見て、 窓から1m離れた人の 表情が分かる。</p>

透けにくい

透けやすい

## 価格の目安

価格の目安	参考価格
A	~40,000円
B	~45,000円
C	~50,000円
D	~55,000円
E	~60,000円
F	~65,000円
G	~70,000円
H	~75,000円
I	~80,000円
スタレ(竹・経木)	-

ラルクシールド プルコード操作 幅1800mm×高さ1800mmの場合  
※一部の生地は条件が異なります。

## 共通柄

同じ柄で他の製品とコーディネートすることができます。  
詳しくは、280ページの「共通柄一覧」をご覧ください。



**タテ型  
ブラインド**  
タテ型ブラインド  
ラインドレープとの共通柄



**ブリーツ  
スクリーン**  
ブリーツスクリーン  
ゼファー・フィュー、ベルレとの共通柄

この印刷物には、環境にやさしい  
インキを使用しています。



2025.04  
70955251 69S840B243401

# LARC *Shield*

ロールスクリーン  
ラルクシールド

仕様書





- 2 製品一覧
- 6 オプション一覧
- 8 生地詳細一覧
- 12 生地ラインナップ一覧

---

## 製品仕様

















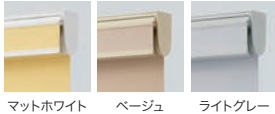

- 24 ラルクシールド
- 30 ラルク ダブル
- 34 ラルク ダブル小型
- 38 ラルク 遮光モヘアガイドレール
- 42 ラルク スリット窓
- 46 ラルク 小型
- 50 ラルク 大型
- 60 ラルク 浴室
- 64 ラルク 傾斜窓
- 68 ホームタコスについて
- 76 ホームタコス ラルクシールド
- 82 ホームタコス ラルク 遮光モヘアガイドレール
- 86 ホームタコス ラルク 傾斜窓
- 90 ラルク 電動大型タコスⅡ
- 92 ラルク ロールアップ
- 96 ラルク タペストリー
- 98 ラルク パネルスクリーン
- 106 オリジナル [フォトプリント・アドプリント・オリジナルファブリックス・パネルスクリーン カラーコーディネート]
- 112 オプション

- 
- 132 サイズの測り方
  - 136 発注方法
  - 140 取付け方法
  - 142 メンテナンス
  - 148 製品の安全対策について

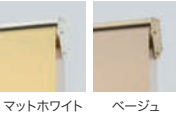

# 製品一覧

※生地や操作方法により製作可能寸法・価格が変わりますので目安としてお使いください。

	腰高窓から大きなテラス窓まで	1台にドレープとレース、2種類の生地を組み合わせ		しっかりと光を遮りたい窓に
製品名・特長	<p><b>ラルクシールド</b></p>  <p>直射光を遮る「シールド」がついたロールスクリーン。小窓からワイドサッシまで幅広く対応します。</p>	<p><b>ラルク ダブル</b></p>  <p>1台にドレープとレースを前後に配した製品。プライバシーを守りながら、心置きなく眺望を楽しめます。</p>	<p><b>ラルク ダブル小型</b></p>  <p>ラルク ダブルよりもコンパクトな納まり。 幅300mmから製作できます。</p>	<p><b>ラルク 遮光モヘアガイドレール</b></p>  <p>遮光性・断熱性に優れたガイドレール構造。最大幅2.7m・高さ3mまで製作できます。</p>
	操作方法・製作可能寸法	<p><b>プルコード操作</b></p> <p>製品幅 : 300~2700mm 製品高さ : 300~3000mm 最大面積 : 6m<sup>2</sup></p>  <p>.....</p> <p><b>ワンタッチチェーン操作</b></p> <p>製品幅 : 320~2000mm 製品高さ : 300~3000mm 最大面積 : 6m<sup>2</sup></p>  <p>.....</p> <p><b>チェーン操作</b></p> <p>製品幅 : 250~3000mm 製品高さ : 300~4500mm 最大面積 : 9m<sup>2</sup></p>  <p>.....</p> <p><b>チェーン持出し操作</b></p> <p>製品幅 : 250~2000mm 製品高さ : 300~2500mm 最大面積 : 5m<sup>2</sup></p> 	<p><b>プルコード操作</b></p>  <p>製品幅 : 400~2000mm 製品高さ : 300~2500mm 最大面積 : 5m<sup>2</sup></p> <p>.....</p> <p><b>ワンタッチチェーン操作</b></p>  <p>製品幅 : 400~2000mm 製品高さ : 300~2500mm 最大面積 : 5m<sup>2</sup></p>	<p><b>プルコード操作</b></p>  <p>製品幅 : 300~1200mm 製品高さ : 300~1600mm 最大面積 : 1.92m<sup>2</sup></p>
部品色		 <p>マットホワイト ベージュ ライトグレー</p>  <p>ダークブラウン ブラック</p>	 <p>マットホワイト ベージュ ライトグレー</p>  <p>ダークブラウン ブラック</p>	 <p>マットホワイト ベージュ</p>  <p>ダークブラウン ブラック</p>
	ウエイトバー	 <p>袋縫い 露出</p>	 <p>袋縫い 露出</p>	 <p>露出</p>
参考価格	<p><b>39,800円</b></p> <p>幅1800mm×高さ1800mm 生地：ミストの場合</p>	<p><b>64,800円</b></p> <p>幅1800mm×高さ1800mm 手前生地：ミスト 奥生地：シフォンの場合</p>	<p><b>37,200円</b></p> <p>幅600mm×高さ1200mm 手前生地：ミスト 奥生地：シフォンの場合</p>	<p><b>89,600円</b></p> <p>幅1800mm×高さ1800mm 生地：ライフ遮光の場合</p>
掲載ページ	24 ページ	30 ページ	34 ページ	38 ページ

小さな窓に		大きな窓に	水まわりの窓に	傾斜面にある窓に
<p><b>ラルク スリット窓</b></p>  <p>幅10cmから製作できます。 スリット窓に最適です。</p>	<p><b>ラルク 小型</b></p>  <p>機構部がコンパクトなので 明かり採りの小窓などに おすすめです。</p>	<p><b>ラルク 大型</b></p>  <p>大きな窓や広い空間に 最適な製品。 幅3m、高さ5mまで1台で 製作できます。</p>	<p><b>ラルク 浴室 耐水</b></p>  <p>機構部がさびにくい、 耐水仕様の ロールスクリーン。</p>	<p><b>ラルク 傾斜窓</b></p>  <p>垂直面から水平面まで、 あらゆる傾斜の窓に 対応します。</p>
<p><b>チェーン操作</b></p>  <p>製品幅 : 100~300mm 製品高さ : 300~2200mm 最大面積 : 0.66m<sup>2</sup> ※操作位置 : 右のみ</p>	<p><b>プルコード操作</b></p>  <p>製品幅 : 200~1200mm 製品高さ : 300~1600mm 最大面積 : 1.92m<sup>2</sup></p>	<p><b>ループコード操作</b></p>  <p>製品幅 : 800~3000mm 製品高さ : 500~5000mm 最大面積 : 15m<sup>2</sup></p>	<p><b>プルコード操作</b></p>  <p>製品幅 : 300~2000mm 製品高さ : 300~2300mm 最大面積 : 4m<sup>2</sup></p>	<p><b>プルコード操作</b></p>  <p>製品幅 : 300~2000mm 製品高さ : 300~2000mm 最大面積 : 4m<sup>2</sup> 取付け可能角度 90°</p>
			<p><b>チェーン操作</b></p>  <p>製品幅 : 250~2000mm 製品高さ : 300~2300mm 最大面積 : 4m<sup>2</sup></p>	<p><b>チェーン操作</b></p>  <p>製品幅 : 300~2000mm 製品高さ : 300~2000mm 最大面積 : 4m<sup>2</sup> 取付け可能角度 30°</p>
 <p>マットホワイト ベージュ</p>  <p>ダークブラウン</p>	 <p>マットホワイト ベージュ</p>  <p>ダークブラウン ブラック</p>	 <p>マットホワイト ベージュ</p>  <p>ダークブラウン ブラック</p>	 <p>マットホワイト ダークブラウン</p>	 <p>ホワイト</p>
 <p>袋縫い 露出</p>	 <p>袋縫い 露出</p>	 <p>露出</p>	 <p>袋縫い</p>	 <p>露出</p>
<p><b>11,000円</b> 幅200mm×高さ1200mm 生地 : ミストの場合</p>	<p><b>20,700円</b> 幅600mm×高さ1200mm 生地 : ミストの場合</p>	<p><b>56,300円</b> 幅1800mm×高さ1800mm 生地 : ミストの場合</p>	<p><b>47,900円</b> 幅1800mm×高さ1800mm 生地 : プーロの場合</p>	<p><b>59,800円</b> 幅1800mm×高さ1800mm 生地 : ミストの場合</p>
42 ページ	46 ページ	50 ページ	60 ページ	64 ページ

# 製品一覧

※生地や操作方法により製作可能寸法・価格が変わりますので目安としてお使いください。

リモコンやスイッチで操作したい窓に				
製品名・特長	<p><b>ホームタコス ラルクシールド</b></p>  <p>リモコンやスイッチで簡単に操作できる電動のロールスクリーン。大きな窓や複数ある窓・高窓におすすめ。</p>	<p><b>ホームタコス ラルク 遮光モヘアガイドレール</b></p>  <p>遮光性・断熱性に優れたガイドレール構造の電動のロールスクリーン。リモコンやスイッチでラクラク操作できます。</p>	<p><b>ホームタコス ラルク 傾斜窓</b></p>  <p>水平面から傾斜した窓まで対応する電動のロールスクリーン。手軽なリモコン操作で、複雑な配線工事は不要です。</p>	<p><b>ラルク 電動大型タコスII</b></p>  <p>面積の大きい窓や、多数ある窓に便利な電動製品。さまざまな操作設定・制御が可能です。</p>
操作方法・製作可能寸法	<p><b>コンセント仕様</b></p> <p>製品幅：400～2700mm 製品高さ：300～4500mm 最大面積：9m<sup>2</sup></p> <p><b>バッテリー仕様</b></p> <p>製品幅：600～2700mm 製品高さ：300～2800mm 最大面積：7.56m<sup>2</sup></p> <p>※仕様により操作の対応は異なります。</p> <p> <input type="checkbox"/> スマホ操作  <input type="checkbox"/> RFリモコン操作  <input type="checkbox"/> 赤外線リモコン操作         </p>  <p>ホワイト      ブラック</p> <p> <input type="checkbox"/> スイッチ操作         </p> <p>スイッチ操作の場合は詳しい打ち合わせが必要になりますので、最寄りの弊社支店・営業所へお問い合わせください。</p>	<p><b>コンセント仕様</b></p> <p>製品幅：500～2700mm 製品高さ：500～3000mm 最大面積：8.1m<sup>2</sup></p> <p> <input type="checkbox"/> スマホ操作  <input type="checkbox"/> RFリモコン操作  <input type="checkbox"/> 赤外線リモコン操作         </p>  <p>ホワイト      ブラック</p> <p> <input type="checkbox"/> スイッチ操作         </p> <p>スイッチ操作の場合は詳しい打ち合わせが必要になりますので、最寄りの弊社支店・営業所へお問い合わせください。</p>	<p><b>コンセント仕様</b></p> <p>製品幅：500～2000mm 製品高さ：500～2000mm 最大面積：2.3m<sup>2</sup> 取付け可能角度 </p> <p> <input type="checkbox"/> 赤外線リモコン操作         </p>  <p>ホワイト      ブラック</p>	<p><b>ラルク 電動大型タコスII</b></p> <ul style="list-style-type: none"> <li>4種類のスイッチでさまざまな制御が可能。</li> <li>配線がシンプルで、取付け後の操作パターンの変更も簡単。</li> <li>パソコン制御システムによる自動制御にも対応しています。</li> </ul> <p><b>ラルク 電動大型タコスII 傾斜窓</b></p> <ul style="list-style-type: none"> <li>垂直～30°の傾斜まで対応可能。</li> </ul> <p><b>ラルク 電動大型タコスII 天窓</b></p> <ul style="list-style-type: none"> <li>傾斜面や水平面に取付け可能。</li> </ul>
部品色	 <p>マットホワイト      ダークブラウン      ブラック</p>	 <p>マットホワイト      ブラック</p>	 <p>ホワイト</p>	—
ウェイトバー	 <p>袋縫い      露出</p>	 <p>露出</p>	 <p>露出</p>	—
参考価格	<p><b>84,800円</b></p> <p>幅1800mm×高さ1800mm 生地：ミスト コンセント仕様、赤外線リモコンの場合</p>	<p><b>134,600円</b></p> <p>幅1800mm×高さ1800mm 生地：ライフ遮光 赤外線リモコンの場合</p>	<p><b>94,400円</b></p> <p>幅1200mm×高さ1600mm 生地：ミストの場合</p>	—
掲載ページ	76 ページ	82 ページ	86 ページ	90 ページ



	和空間に	壁掛けや間仕切りに
製品名・特長	<p>ラルク ロールアップ</p>  <p>竹スダレの生地を下から巻き上げるロールアップ。和の趣を引き立てます。</p>	<p>ラルク タベストリー</p>  <p>お好みの生地を間仕切りやインテリアのアクセントにできます。</p>
製作可能寸法 操作方法	<p><b>チェーン操作</b></p> <p>製品幅：400～2700mm 製品高さ：500～2400mm 最大面積：6m<sup>2</sup></p> 	<p>製品幅：250～2000mm 製品高さ：300～4500mm 最大面積：9m<sup>2</sup></p>
部品色	 <p>ベージュ    ダークブラウン    ブラック *あらかじめ決まっています</p>	 <p>マットホワイト    ベージュ    ライトグレー    ダークブラウン    ブラック *ウエイトバー：露出</p>
参考価格	<p><b>100,600円</b> 幅1800mm×高さ1800mm 生地：和(なごみ)の場合</p>	<p><b>26,880円</b> 幅1800mm×高さ1800mm 生地：ミストの場合</p>
掲載ページ	92 ページ	96 ページ

	テラス窓や間仕切りに	お好みのロールスクリーンに
製品名・特長	<p>ラルク パネルスクリーン</p>  <p>大きなテラス窓をスタイリッシュに演出。間仕切りにもおすすめです。</p>	<p>オリジナル</p> 
製作可能寸法 操作方法	<p><b>ボタン操作</b></p> <p>製品幅：800～4000mm 製品高さ：1000～3000mm</p> <p><b>コード操作</b></p> <p>製品幅：800～4000mm 製品高さ：1000～3000mm</p>  	<p>■ <b>フォトプリント</b></p> <ul style="list-style-type: none"> <li>・ロールスクリーンの生地にお好きな画像をプリントします。</li> <li>・商業スペースでの広告媒体としてもおすすめです。</li> </ul> <p>■ <b>アドプリント</b></p> <ul style="list-style-type: none"> <li>・ロールスクリーンの生地にお好きなデザインや文字をプリントします。</li> <li>・商業スペースでの広告媒体としてもおすすめです。</li> </ul> <p>※写真はプリントできません。</p> <p>■ <b>オリジナルファブリックス</b></p> <ul style="list-style-type: none"> <li>・お客さまにお持ちいただいた生地を使用してロールスクリーンをお作りします。</li> </ul> <p>■ <b>パネルスクリーン カラーコーディネート</b></p> <ul style="list-style-type: none"> <li>・お好みの生地を組み合わせで自分だけのパネルスクリーンが作れます。</li> </ul>
部品色	 <p>ホワイト    ダークブラウン</p>	
参考価格	<p><b>48,600円</b> 幅1800mm×高さ1800mm 生地：ミスト パネル4枚の場合</p>	
掲載ページ	98 ページ	106 ページ

## デザイン性を高める豊富なオプション

### シンプルカバー (P.117)



“シールド”の代わりに製品上部の生地巻取り部を覆います。  
木の温もりを感じるデザインで空間を上質に仕上げる「木目調」5色と、  
どの生地とも合わせやすい「単色」5色をご用意。

木目調



ファインホワイト(木目調)



ナチュラルブラウン(木目調)



グレーージュ(木目調)



セビア(木目調)



ダークブラウン(木目調)

単色



マットホワイト



ベージュ



ライトグレー



ダークブラウン



ブラック

### 木目ウェイトバー (P.188)



ファインホワイト(木目調)



ナチュラルブラウン(木目調)



グレーージュ(木目調)



セビア(木目調)



ダークブラウン(木目調)

木目デザインのウェイトバー仕様。  
「シンプルカバー」と組み合わせることで、さらに温かみのある落ち着いた空間に。

### ウェイトバー袋縫い (P.118)



ウェイトバーが生地でくるまれている仕様。

### ナチュラルウッドバランス (P.119)



さらに上質な空間に仕上げる、  
天然木のバランス。(全20色)

### スタレバランス (P.122)

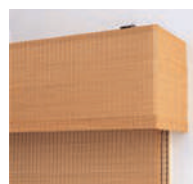

竹スタレ・経木スタレと  
同素材を使用した  
バランス(上飾り)。

### クリアチェーン (P.124)



樹脂ボール部分がクリアカラーなので、スタイリッシュな光沢感を楽しめます。  
また通常カラーに比べ、操作チェーンが目立ちにくくなります。



クリアホワイト



クリアベージュ



クリアグレー



クリアブラウン



クリアブラック

### コットンプル (P.124)



コロンとした丸みがかわいいコットンプル。  
コットンのやさしい素材感がナチュラルな生地や  
インテリアに似合います。

### プルハンドル (P.125)



シンプルなデザインのハンドル。カラー豊富にラインナップしています。  
シンプルでわかりやすい操作が特長。

### ハンドルフック (P.125)



プルハンドルに引っ掛けて使用します。手の届きにくい高さの操作も簡単。

## 空間の遮光性を高めるオプション

### 遮光サイドプレート (P.114)

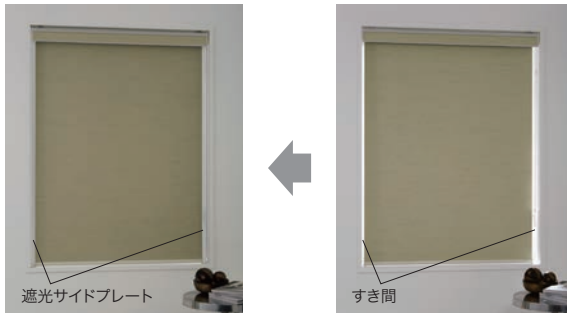

窓枠の内側に設置することで、生地の上・下両サイドからの直射光を遮り、まぶしさを抑え、遮光性を高めます。

### フロントカバー (P.116)



巻取り部から光漏れを防ぎ、遮光性と意匠性を高めます。

### 下部遮光フレーム (P.116)



ウェイトバーと窓枠のすき間からの光漏れを防ぎ、遮光性を高めます。

## 設置場所・操作時・取付け時に便利なオプション

### 逆巻使い (P.128)



生地の上巻きの向きを通常と逆にする事ができる仕様。コーナー窓や開閉ハンドル・障害物のある窓などに。

### 生地表裏逆使い (P.129)



生地の上巻きの向きを逆にして、屋外に生地の上巻きの表側を向けられる仕様。店舗などの広告媒体としても。

### リミットストッパー (P.126)



生地の上巻き高さをお好きな位置に設定し、それ以上巻き上げられないようにできます。複数の製品の巻き上げ高さを一定にしたい場合に便利です。

### テンションバー (P.130)



浴室がタイル地の場合でも、ネジを使わず、つっぱり力で製品を取付けることができます。

### ブラケットスペーサー 12L (P.130)



壁面と額縁との段差を解消するために使用します。

### オプションブラケット (P.131)

(取付け補助金具)

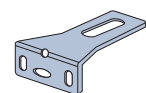

## 安全性に配慮したオプション

### マルチチェーンハンガー (P.127)

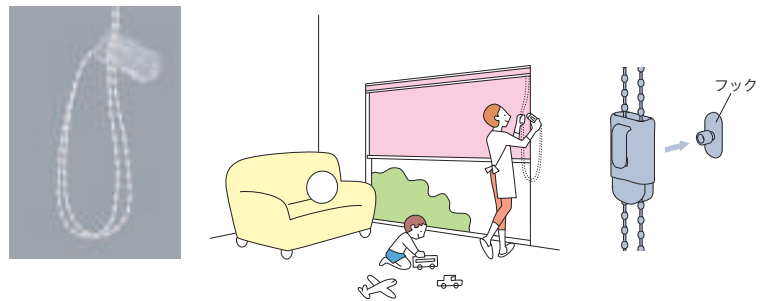

お子さまの手が届かない高さに操作チェーンを束ねることができます。付属のフックを壁に固定し、マルチチェーンハンガーを掛けることで、壁に掛けたまま操作が可能。

# 生地詳細一覧

※生地性能について、詳しくはサンプル帳をご覧ください。

- 色によって透過性が異なる場合があります。詳しくは、サンプル帳の各生地紹介ページをご覧ください。
- 参考価格は、ラルクシールド(プルコード操作)幅1800mm×高さ1800mmの場合(経木スタレはラルク 大型の場合)。
- 共通柄欄に★印がある生地は、色によって共通柄の対応の有無が異なります。詳しくは、サンプル帳「共通柄一覧」をご覧ください。
- 青字のNo.の生地は洗濯機で洗うことができます。

カテゴリ	生地 No. (RS-)	生地名	対応製品													透過性	生地性能	生地 m 重量目安 kg/m <sup>2</sup>	価格の目安	参考価格(単位:円・税別)	共通柄		サンプル帳掲載ページ			
			ラルクシールド	ダブル	ダブル小型	遮光モヘアガイドレール	スリット窓	小型	大型	浴室	傾斜窓	ホームタコスラルクシールド	ホームタコス 傾斜窓	電動大型タコスII	ロールアップ						タペストリー	パネルスクリーン		タテ型ブラインド	フリースクリーン	
フィット	1001~1002	セラピア	●	●	●	—	—	●	—	—	●	●	—	●	—	—	●	—	プライバシー		0.25	D	54,300			54
	1003~1004	カナレ	●	●	●	—	—	●	—	—	●	●	—	●	—	—	●	●	シースルー		0.15	D	54,300			56
	1005~1006	ヒーリス	●	●	●	—	—	●	—	—	●	●	—	●	—	—	●	●	シースルー		0.15	D	54,300			58
	1007	ヴィラ	●	●	●	—	—	●	—	—	●	●	—	●	—	—	●	●	プライバシー		0.25	D	54,300			60
カーム	1008~1009	ランバル	●	●	●	—	—	●	—	—	●	●	—	●	—	—	●	●	プライバシー		0.20	D	54,300	●		64
	1010	ピアンカ	●	—	—	—	—	—	—	—	●	●	—	●	—	—	●	●	シースルー		0.30	D	54,300			66
	1011~1012	リリア	●	●	●	—	—	●	—	—	●	●	—	●	—	—	●	●	プライバシー		0.20	D	54,300			68
	1013~1015	ヴェルタ	●	●	●	—	—	●	—	—	●	●	—	●	—	—	●	●	プライバシー ミディアム		0.20	D	54,300	●		70
	1016~1017	セーヌ	●	●	●	—	—	●	—	—	●	●	—	●	—	—	●	—	プライバシー		0.20	D	54,300	●		72
	1018~1019	ルセット	●	●	●	—	—	●	—	—	●	●	—	●	—	—	●	●	シースルー		0.10	D	54,300			74
ファン	1020	ミモレ	●	●	●	—	—	●	—	—	●	●	—	●	—	—	●	●	プライバシー		0.25	C	47,900			78
	1021~1022	ポルク	●	●	●	—	—	●	—	—	●	●	—	●	—	—	●	●	プライバシー		0.25	C	47,900			80
	1023~1024	ピカロ	●	●	●	—	—	●	—	—	●	●	—	●	—	—	●	●	プライバシー		0.25	C	47,900			82
	1025	ノッカ	●	●	●	—	—	●	—	—	●	●	—	●	—	—	●	●	プライバシー		0.25	C	47,900			84
スロウ	1026~1027	オーガスタ	●	●	●	—	—	●	—	—	●	●	—	●	—	—	●	●	プライバシー		0.25	C	47,900	●		88
	1028	ラビ	●	●	●	—	—	●	—	—	●	●	—	●	—	—	●	●	プライバシー		0.20	C	47,900			90
	1029~1030	ノエル	●	●	●	—	—	●	—	—	●	●	—	●	—	—	●	●	プライバシー		0.20	C	47,900	●		92
	1031	コトリ	●	●	●	—	—	●	—	—	●	●	—	●	—	—	●	—	プライバシー		0.20	C	47,900			94
	1032	リズム	●	●	●	—	—	●	—	—	●	●	—	●	—	—	●	●	プライバシー		0.20	C	47,900			96
フィールクリア	1033	ユーカリ	●	—	—	—	—	—	—	—	●	—	—	—	—	●	—	プライバシー	水拭き	0.35	E	56,500			100	
	1034~1035	テクスチャ	●	—	—	—	—	—	—	—	●	—	—	—	—	●	—	プライバシー	水拭き	0.35	E	56,500			102	
	1036	ベジフル	●	—	—	—	—	—	—	—	●	—	—	—	—	●	—	プライバシー	水拭き	0.35	E	56,500			104	
	1037	らぶねこ	●	—	—	—	—	—	—	—	●	—	—	—	—	●	—	プライバシー	水拭き	0.35	E	56,500			106	
無地	1101~1124	ミスト	●	●	●	—	●	●	—	●	●	—	●	●	—	●	●	プライバシー ミディアム		0.25	A	39,800	●		112	
	1131~1142	ミスト遮熱	●	●	●	—	●	●	—	●	●	—	●	●	—	●	●	プライバシー		0.25	B	44,700	●		116	
	1151~1174	ライフ (ウォッシュャブル)	●	●	●	—	●	●	—	—	●	—	—	—	—	●	—	プライバシー		0.25	B	41,200	●		118	
	1751~1774	ライフ (非ウォッシュャブル)	●	●	●	—	●	●	—	—	●	—	—	—	—	●	—	プライバシー		0.25	A	37,500		★	118	
	1181~1204	ピブレ (ウォッシュャブル)	●	●	●	—	●	●	—	—	●	—	—	—	—	●	—	プライバシー ミディアム		0.25	A	35,900	●		122	
	1781~1804	ピブレ (非ウォッシュャブル)	●	●	●	—	●	●	—	—	●	—	—	—	—	●	—	プライバシー ミディアム		0.25	A	31,700			122	



# 生地詳細一覧

※生地性能について、詳しくはサンプル帳をご覧ください。

- 色によって透過性が異なる場合があります。詳しくは、サンプル帳の各生地紹介ページをご覧ください。
- 参考価格は、ラルクシールド(プルコード操作)幅1800mm×高さ1800mmの場合(経木スタレはラルク 大型の場合)。
- 共通柄欄に★印がある生地は、色によって共通柄の対応の有無が異なります。詳しくは、サンプル帳「共通柄一覧」をご覧ください。
- 青字のNo.の生地は洗濯機で洗うことができます。

カテゴリ	生地 No. (RS-)	生地名	対応製品													透過性	生地性能	生地 m 重量目安 kg/m	価格の目安	参考価格 (単位:円・税別)	共通柄		サンプル帳掲載ページ			
			ラルクシールド	ダブル	ダブル小型	遮光モヘアガイドレール	スリット窓	小型	大型	浴室	傾斜窓	ホームタコスラルクシールド	ホームタコス遮光モヘアガイドレール	ホームタコス傾斜窓	電動大型タコスII						ロールアップ	タペストリー		パネルスクリーン	タテ型フラインド	フリーツクリーン
遮光	1401~1420	ピアット遮光	●	●	-	●	●	-	●	-	-	●	●	●	●	-	●	●	遮光1~3級		0.35	B	41,200	●	★	182
	1421~1440	ライフ遮光	●	●	-	●	-	-	●	-	-	●	●	-	-	●	-	遮光1級		0.50	D	54,300	●		186	
	1441~1460	ビブレ遮光	●	●	-	●	●	-	●	-	-	●	●	●	-	●	●	遮光1~2級		0.30	B	41,200	●		190	
	1461~1463	ビブレ遮光 抗ウイルス	●	●	-	●	●	-	●	-	-	●	●	●	-	●	●	遮光1~2級		0.30	B	44,700			194	
	1464~1469	ルフト遮光	●	●	-	●	●	-	-	-	-	●	●	●	-	●	●	遮光1~2級		0.35	B	44,700	●		196	
	1470~1473	リンネル遮光	●	●	-	●	●	-	-	-	-	●	●	●	-	-	●	遮光2~3級		0.30	C	47,900			198	
	1474~1475	デニムクロス遮光	●	●	-	●	●	-	-	-	-	●	●	●	-	-	●	遮光2級		0.35	B	44,700			200	
	1476~1479	ニーマ遮光	●	●	-	●	●	-	-	-	-	●	●	●	-	-	●	遮光2~3級		0.30	D	51,100	●		202	
	1480~1482	オレイカ遮光	●	●	-	●	●	-	-	-	-	●	●	●	-	-	●	遮光2~3級		0.30	D	51,100			204	
	1483~1487	シルワ遮光	●	●	-	●	●	-	-	-	-	●	●	●	-	-	●	遮光1級		0.30	D	51,100			206	
	1488~1491	シャイニー遮光	●	●	-	●	-	-	-	-	-	●	●	-	-	●	-	遮光1級		0.40	E	56,500			208	
	1492~1494	ヴェルタ遮光	●	●	-	●	-	-	-	-	-	●	●	-	-	●	-	遮光1級		0.45	F	60,700	●		210	
	1495~1497	アジェント遮光	●	-	-	●	-	-	-	-	-	●	●	-	-	●	-	遮光1級		0.45	G	67,000	●		212	
	1498~1503	アリスト遮光	●	●	-	●	-	-	-	-	-	●	●	-	-	●	-	遮光1級		0.40	D	54,300			214	
	1504~1506	アネシス遮光	●	●	-	●	-	-	●	-	-	●	-	●	-	●	-	遮光1級		0.35	G	67,000			216	
	1507~1510	グラント遮光	●	-	-	●	-	-	●	-	-	●	●	-	●	-	●	遮光1級		0.55	H	72,600			218	
1511~1525	ミント	●	-	-	●	-	-	●	-	-	●	●	-	●	-	●	遮光1級		0.50	D	51,100	●		220		
1526	フェアII遮光	●	-	-	-	-	-	-	-	-	●	-	-	-	●	-	遮光1級		0.45	G	65,800			222		
レース	1601~1603	ノータ遮熱	●	●	●	-	●	●	-	-	●	-	●	-	-	●	●	ミディアム		0.15	B	44,700			226	
	1604~1606	ラナイ遮熱	●	●	●	-	●	●	-	-	●	-	●	-	-	●	●	ミディアム		0.15	B	44,700			228	
	1607~1609	マタン遮熱	●	●	●	-	●	●	-	-	●	-	●	-	-	●	●	ミディアム		0.25	B	44,700	●		230	
	1610~1612	ジュルネ遮熱	●	●	●	-	●	●	-	-	●	-	●	-	-	●	●	シースルー		0.20	B	44,700	●	●	232	
	1613~1614	ブレリ遮熱	●	●	●	-	-	●	-	-	●	●	-	-	-	●	●	シースルー		0.20	B	44,700			234	
	1615~1618	シフォン	●	●	●	-	●	●	-	-	●	-	●	-	-	●	-	シースルー		0.15	B	41,200		★	236	
	1619~1620	シフォン抗アレル	●	●	●	-	●	●	-	-	●	●	-	-	●	-	●	シースルー		0.15	B	44,700			238	
	1621~1622	ネージュ	●	●	●	-	-	●	-	-	●	●	-	-	●	-	●	シースルー		0.15	A	35,900			240	

F☆☆☆☆：すべての生地は、インテリアファブリクス性能評価協議会の自主基準に基づくF☆☆☆☆認定品です。



：すべての生地は、防火認定品です。



：遮光



：ウォッシュャブル



：遮熱



：UVカット



：ミラーレス



：水拭き



：はっ水



：制電



：SEKマーク(制菌加工：特定用途)



：SEKマーク(制菌加工：一般用途)



：SEKマーク(抗ウイルス加工)



：抗ウイルス



：抗菌



：抗アレル



：抗かび



：グリーンガード



：グリーン購入法適合品



：映写



：広幅対応

カテゴリ	生地 No. (RS-)	生地名	対応製品													透過性	生地性能	生地 m 重量目安 kg/m <sup>2</sup>	価格の目安	参考価格 (単位：円・税別)	共通柄				
			ラルクシールド	ダブル	ダブル小型	遮光モヘアガイドレール	スリット窓	小型	大型	浴室	傾斜窓	ホームタコスラルクシールド	ホームタコス遮光モヘアガイドレール	ホームタコス傾斜窓	電動大型タコスII						ロールアップ	タベストリー	パネルスクリーン	サンフル帳掲載ページ	フリーツクスリーン
スタレ調・スタレ	1651~1652	ピター	●	-	-	-	-	●	-	-	●	-	-	-	-	●	-	シースルー	3m生地幅	0.30	G	67,000		244	
	1653~1654	パーユ	●	-	-	-	-	●	-	-	●	-	-	-	-	●	-	シースルー	3m生地幅	0.30	F	60,700		246	
	1655~1657	ユキミ	●	-	-	-	-	-	-	-	●	-	-	-	-	●	-	ミディアムシースルー		0.20	D	54,300		248	
	1661~1665	竹スタレ 和(なごみ)	●	-	-	-	-	●	-	-	-	-	-	-	●	●	-	シースルー	2.7m生地幅	0.70	スタレ	107,600		250	
	1666~1667		響(ひびき)	●	-	-	-	-	●	-	-	-	-	-	-	●	●	-	シースルー	2.7m生地幅	0.75	スタレ	125,200		252
	1668~1669		匠(たくみ)	●	-	-	-	-	●	-	-	-	-	-	-	●	●	-	シースルー	2.7m生地幅	0.70	スタレ	107,600		254
	1670~1671		庵(いおり)	●	-	-	-	-	●	-	-	-	-	-	-	-	-	-	シースルー		0.80	スタレ	107,600		256
	1681~1682	経木スタレ アスペン	-	-	-	-	-	●	-	-	-	-	-	-	●	-	●	-	シースルー	3m生地幅	1.00	スタレ	130,200		258
	1683~1684		ホリー	-	-	-	-	-	●	-	-	-	-	-	●	-	●	-	シースルー	3m生地幅	0.85	スタレ	130,200		260

# 生地ラインナップ一覧

## PHYTO フィト

### セラピア (P.54)

RS-1001

リーフ柄が右

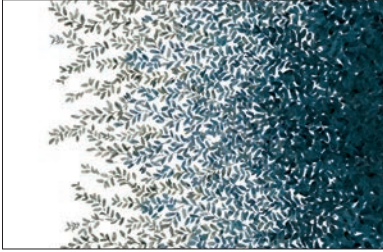

フライバシー

RS-1002

リーフ柄が左

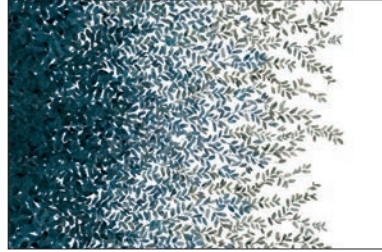

フライバシー

### カナレ (P.56)

RS-1003

ブルー

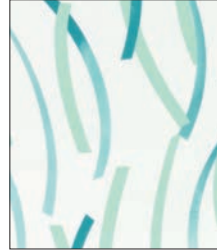

シースルー

RS-1004

イエロー

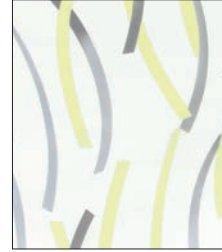

シースルー

### ヒーリス (P.58)

RS-1005

グリーン



シースルー

RS-1006

ベージュ



シースルー

### ヴィラ (P.60)

RS-1007



フライバシー

## CALM カーム

### ランバル (P.64)

RS-1008

ホワイト



フライバシー

RS-1009

グレージュ



フライバシー

### ビアンカ (P.66)

RS-1010



シースルー

### リリア (P.68)

RS-1011

ホワイト

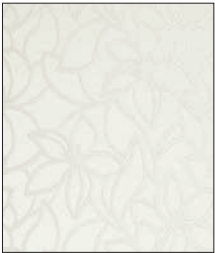

フライバシー

RS-1012

ピンクグレージュ

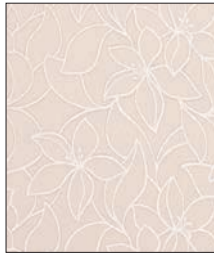

フライバシー

### ヴェルタ (P.70)

RS-1013

グレー



フライバシー

RS-1014

ブラウン

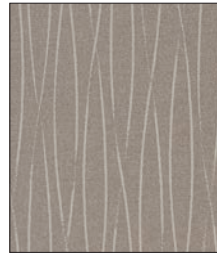

フライバシー

RS-1015

チャコール

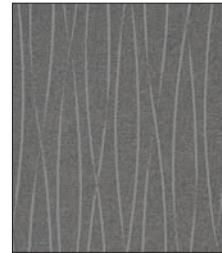

ミディアム

### セーヌ (P.72)

RS-1016

エクリュ



フライバシー

RS-1017

アイスグレー



フライバシー

### ルセット (P.74)

RS-1018

ホワイト



シースルー

RS-1019

ダークブラウン

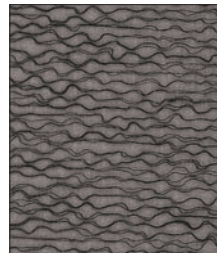

シースルー



FUN ファン

ミモレ (P.78)

RS-1020



プライバシー

ピカロ (P.82)

RS-1023

ピンク

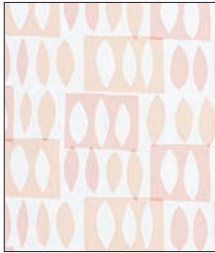

プライバシー

RS-1024

ブルー



プライバシー

ポルク (P.80)

RS-1021

ターコイズ



プライバシー

RS-1022

リーフグリーン



プライバシー

ノッカ (P.84)

RS-1025

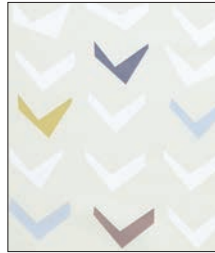

プライバシー

SLOW スロウ

オーガスタ (P.88)

RS-1026

ベージュ



プライバシー

RS-1027

グレー



プライバシー

ラビ (P.90)

RS-1028



プライバシー

ノエル (P.92)

RS-1029

スノーホワイト

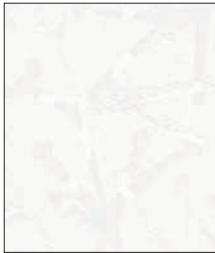

プライバシー

RS-1030

クリーム

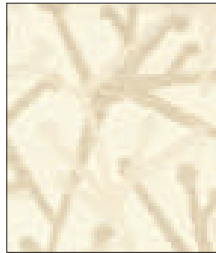

プライバシー

コトリ (P.94)

RS-1031



プライバシー

リズム (P.96)

RS-1032

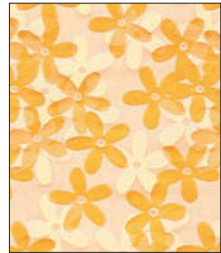

プライバシー

FEEL CLEAR フィールクリア

ユーカリ (P.100)

RS-1033



プライバシー

テクスチャ (P.102)

RS-1034

ベージュ



プライバシー

RS-1035

グレー



プライバシー

ベジフル (P.104)

RS-1036



プライバシー

らぶねこ (P.106)

RS-1037



プライバシー

（製品・生地）

ラルクシールド

ダブル

ダブル小型

遮光モヘア  
ガイドレール

スリット窓

小型

大型

浴室

耐水

傾斜窓

（電動）  
ホームタコス

電動大型  
タコスII

ロールアップ

タペストリー

パネル  
スクリーン

オリジナル

オプション

採寸・発注・  
取付け

# 生地ラインナップ一覧

## 無地

### ミスト (P:112)

RS-1101 ホワイト フライバシー	RS-1102 クレイベージュ フライバシー	RS-1103 パフ フライバシー	RS-1104 アイシーグレー フライバシー	RS-1105 シェルベージュ フライバシー	RS-1106 ヘルシーオークル フライバシー	RS-1107 タン フライバシー	RS-1108 グレー フライバシー
RS-1109 スキンベージュ フライバシー	RS-1110 グレージュ フライバシー	RS-1111 アッシュブラウン フライバシー	RS-1112 フォーン フライバシー	RS-1113 アッシュグレー フライバシー	RS-1114 フロステイミント フライバシー	RS-1115 クレイブルー フライバシー	RS-1116 ミスティピンク フライバシー
RS-1117 チャコール フライバシー	RS-1118 ダスティグリーン フライバシー	RS-1119 フォグブルー フライバシー	RS-1120 コーラルピンク フライバシー	RS-1121 ブラック ミディアム	RS-1122 ダークグリーン フライバシー	RS-1123 ネイビー フライバシー	RS-1124 トフィー フライバシー

### ミスト遮熱 (P:116)

RS-1131 ホワイト フライバシー	RS-1132 アイシーグレー フライバシー	RS-1133 コーラルピンク フライバシー	RS-1134 クレイブルー フライバシー	RS-1135 スキンベージュ フライバシー	RS-1136 アッシュグレー フライバシー	RS-1137 フロステイミント フライバシー	RS-1138 ダスティグリーン フライバシー
RS-1139 グレージュ フライバシー	RS-1140 フォーン フライバシー	RS-1141 アッシュブラウン フライバシー	RS-1142 チャコール フライバシー				

### ライフ (P:118) 上段:ウォッシュャブル 下段:非ウォッシュャブル

RS-1151 RS-1751 ホワイト フライバシー	RS-1152 RS-1752 アイボリー フライバシー	RS-1153 RS-1753 パニラ フライバシー	RS-1154 RS-1754 リネン フライバシー	RS-1155 RS-1755 パールグレー フライバシー	RS-1156 RS-1756 リネンホワイト フライバシー	RS-1157 RS-1757 ソフトベージュ フライバシー	RS-1158 RS-1758 ホワイトフラックス フライバシー
RS-1159 RS-1759 アイスグレー フライバシー	RS-1160 RS-1760 サンドグレー フライバシー	RS-1161 RS-1761 フロストグレー フライバシー	RS-1162 RS-1762 チャコール フライバシー	RS-1163 RS-1763 ナチュラルアイボリー フライバシー	RS-1164 RS-1764 ネイブルイエロー フライバシー	RS-1165 RS-1765 ライトサックス フライバシー	RS-1166 RS-1766 スモーキーピンク フライバシー
RS-1167 RS-1767 ロックブラウン フライバシー	RS-1168 RS-1768 リーフグリーン フライバシー	RS-1169 RS-1769 ターコイズ フライバシー	RS-1170 RS-1770 コーラルピンク フライバシー	RS-1171 RS-1771 チョコブラウン フライバシー	RS-1172 RS-1772 ハンターグリーン フライバシー	RS-1173 RS-1773 ミッドナイトブルー フライバシー	RS-1174 RS-1774 オレンジ フライバシー

無地

ビブレ (P.122) 上段:ウオッシュャブル 下段:非ウオッシュャブル

RS-1181 RS-1781 ニベア プライバシー	RS-1182 RS-1782 シェル プライバシー	RS-1183 RS-1783 ミール プライバシー	RS-1184 RS-1784 コルク プライバシー	RS-1185 RS-1785 コットン プライバシー	RS-1186 RS-1786 ウォームグレー プライバシー	RS-1187 RS-1787 モカ プライバシー	RS-1188 RS-1788 ストーン プライバシー
RS-1189 RS-1789 ビスキュイ プライバシー	RS-1190 RS-1790 グレージュ プライバシー	RS-1191 RS-1791 カクミ プライバシー	RS-1192 RS-1792 アッシュブラウン メディアム	RS-1193 RS-1793 アイス プライバシー	RS-1194 RS-1794 ビターレモン プライバシー	RS-1195 RS-1795 ビュア プライバシー	RS-1196 RS-1796 アクアブルー プライバシー
RS-1197 RS-1797 ジュエル プライバシー	RS-1198 RS-1798 フォレスト プライバシー	RS-1199 RS-1799 サックスブルー プライバシー	RS-1200 RS-1800 サーモンピンク プライバシー	RS-1201 RS-1801 ピアンコカララ プライバシー	RS-1202 RS-1802 エバーグリーン プライバシー	RS-1203 RS-1803 ミッドナイト プライバシー	RS-1204 RS-1804 カッパー プライバシー

マカロンラテ (P.126) 上段:ウオッシュャブル 下段:非ウオッシュャブル

RS-1211 RS-1811 ホワイト プライバシー	RS-1212 RS-1812 フラックス プライバシー	RS-1213 RS-1813 リネンベージュ プライバシー	RS-1214 RS-1814 アイボリー プライバシー	RS-1215 RS-1815 ベージュ プライバシー	RS-1216 RS-1816 ブラリネ プライバシー	RS-1217 RS-1817 グレー プライバシー	RS-1218 RS-1818 ライトベージュ プライバシー
RS-1219 RS-1819 ショコラ プライバシー	RS-1220 RS-1820 アッシュブラウン プライバシー	RS-1221 RS-1821 チャコール プライバシー	RS-1222 RS-1822 バニラ プライバシー	RS-1223 RS-1823 ライム プライバシー	RS-1224 RS-1824 シトロン プライバシー	RS-1225 RS-1825 サックスブルー プライバシー	RS-1226 RS-1826 カナリ プライバシー
RS-1227 RS-1827 アップルグリーン プライバシー	RS-1228 RS-1828 ルッコラ プライバシー	RS-1229 RS-1829 グリーンブルー プライバシー	RS-1230 RS-1830 オーキッド プライバシー	RS-1231 RS-1831 ラベンダー プライバシー	RS-1232 RS-1832 ターコイズ プライバシー	RS-1233 RS-1833 フランボワーズ プライバシー	RS-1234 RS-1834 カシス プライバシー

マカロンラテ遮熱 (P.130)

RS-1241 RS-1241 ホワイト プライバシー	RS-1242 RS-1242 ライトベージュ プライバシー	RS-1243 RS-1243 カナリ プライバシー	RS-1244 RS-1244 アイボリー プライバシー	RS-1245 RS-1245 グレー プライバシー
RS-1246 RS-1246 シトロン プライバシー	RS-1247 RS-1247 フラックス プライバシー	RS-1248 RS-1248 ブラリネ プライバシー	RS-1249 RS-1249 サックスブルー プライバシー	

（製品・生地）

ラルクシールド

ダブル

ダブル小型

遮光モヘア  
サイドレール

スリット窓

小型

大型

浴室

耐水

傾斜窓

ホームタコス  
（電動）

電動大型  
タコスII

ロールアップ

タペストリー

スパネル  
スタリオン

オリジナル

オプション

採寸・発注  
取付け

# 生地ラインナップ一覧

無地 

## フルダル (P.132)



## ブライト (P.106)

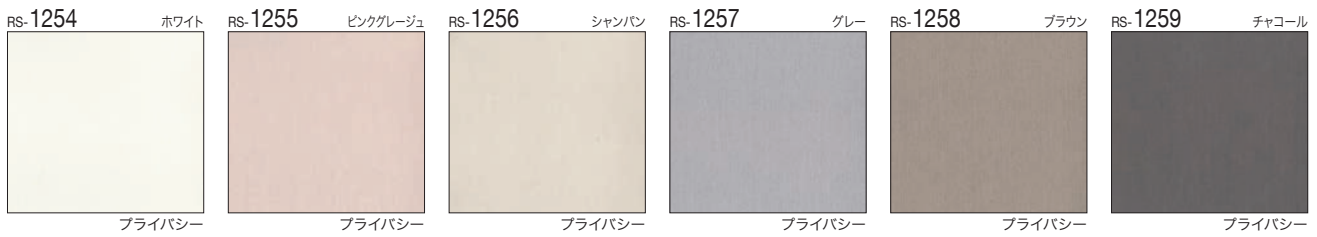

## ジヨルノ (P.136)

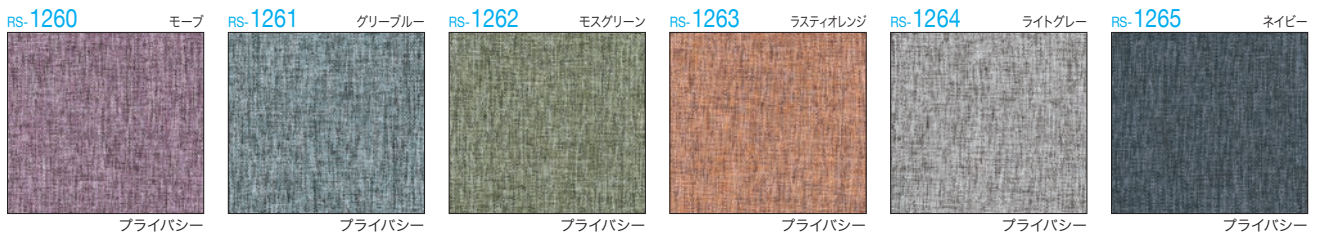

## リンネル (P.138)



## ファーム (P.140)



## リンド (P.142)

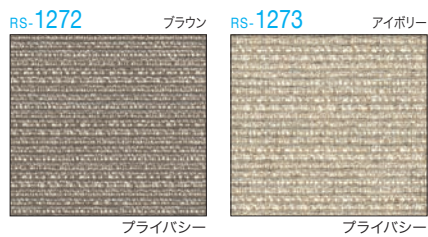

## ツムギ (P.144)

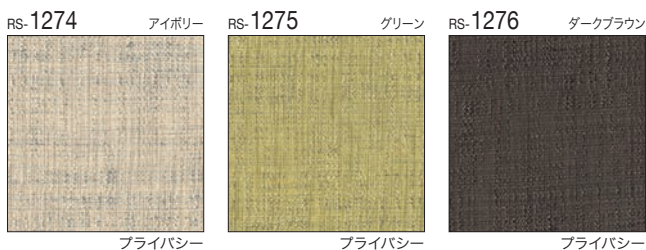

## 無地

### シャイニー遮熱 (P.146)



### レフレ遮熱 (P.148)

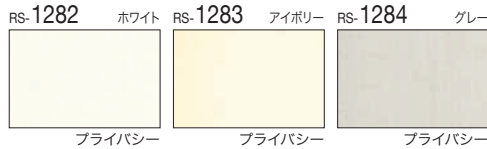

### エコノクターン遮熱 (P.150)



### デイズ遮熱 (P.152)

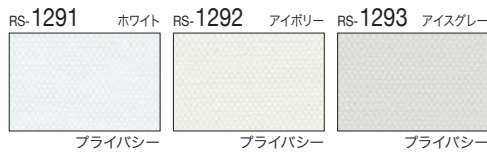

### デイズ (P.154)

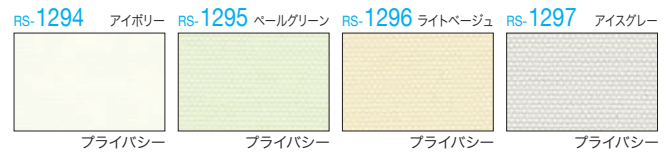

### デイズ抗アレロ (P.156)

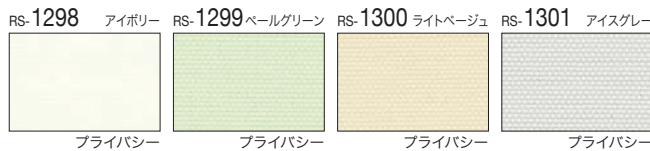

### ポルテ II (P.158)



### ライフ抗ウイルス (P.160)



# 生地ラインナップ一覧

## 無地

### プーロ (P.162)

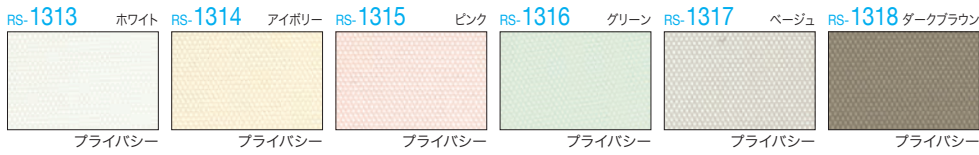

### フロスティ (P.164)



### リフィート遮熱 (P.166)

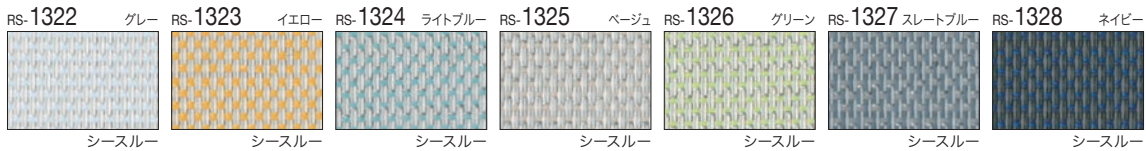

### ウィンディ遮熱 (P.168)



### ウィンディⅡ遮熱 (P.170)

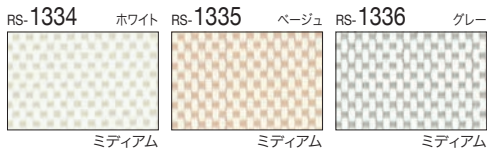

### ウィンディ (P.172)



### ウィンディⅡ (P.174)

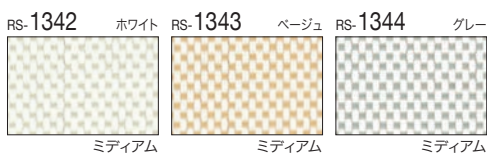

### アルファ (P.176)

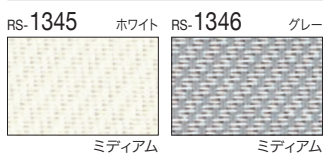

### ノーツ (P.178)



## 遮光

### ピアット遮光 (P.182)

RS-1401 マットホワイト 遮光3級	RS-1402 ピンクオークル 遮光2級	RS-1403 ライトグレージュ 遮光2級	RS-1404 アッシュグレー 遮光2級	RS-1405 ベージュオークル 遮光2級	RS-1406 サンド 遮光2級	RS-1407 フォーン 遮光2級	RS-1408 スモーク 遮光2級
RS-1409 ハバナ 遮光1級 (C)	RS-1410 アーモンド 遮光1級 (C)	RS-1411 トープ 遮光1級 (C)	RS-1412 チャコール 遮光1級 (C)	RS-1413 セラドン 遮光2級	RS-1414 スモーキーブルー 遮光2級	RS-1415 コットンピンク 遮光2級	RS-1416 グリーンティール 遮光2級
RS-1417 モネブルー 遮光2級	RS-1418 ピンクコーラル 遮光2級	RS-1419 オリーブ 遮光1級 (C)	RS-1420 ネイビーアッシュ 遮光1級 (C)				

### ライフ遮光 (P.186)

RS-1421 ホワイト 遮光1級 (A)	RS-1422 アイボリー 遮光1級 (A)	RS-1423 パニラ 遮光1級 (A)	RS-1424 ナチュラルアイボリー 遮光1級 (A)	RS-1425 アイスグレー 遮光1級 (A+)	RS-1426 リネンホワイト 遮光1級 (A+)	RS-1427 ソフトベージュ 遮光1級 (A+)	RS-1428 ホワイトフラックス 遮光1級 (A++)
RS-1429 フロストグレー 遮光1級 (A++)	RS-1430 ロックブラウン 遮光1級 (A++)	RS-1431 チョコブラウン 遮光1級 (A++)	RS-1432 チャコール 遮光1級 (A++)	RS-1433 ネイブルイエロー 遮光1級 (A+)	RS-1434 ライトサックス 遮光1級 (A)	RS-1435 スモーキーピンク 遮光1級 (A+)	RS-1436 リーフグリーン 遮光1級 (A)
RS-1437 ターコイズ 遮光1級 (A)	RS-1438 コーラルピンク 遮光1級 (A++)	RS-1439 ハンターグリーン 遮光1級 (A++)	RS-1440 ミッドナイトブルー 遮光1級 (A++)				

### ビブレ遮光 (P.190)

RS-1441 ニベア 遮光2級	RS-1442 シェル 遮光2級	RS-1443 ミール 遮光2級	RS-1444 アイス 遮光2級	RS-1445 コットン 遮光2級	RS-1446 ウォームグレー 遮光2級	RS-1447 モカ 遮光1級 (C)	RS-1448 ピアノカラーラ 遮光2級
RS-1449 コルク 遮光2級	RS-1450 ストーン 遮光1級 (C)	RS-1451 クルミ 遮光1級 (C)	RS-1452 アッシュブラウン 遮光1級 (C)	RS-1453 ビターレモン 遮光2級	RS-1454 ピュア 遮光2級	RS-1455 サーモンピンク 遮光2級	RS-1456 フォレスト 遮光2級
RS-1457 アクアブルー 遮光2級	RS-1458 カッパー 遮光1級 (C)	RS-1459 エバーグリーン 遮光1級 (C)	RS-1460 ミッドナイト 遮光1級 (C)				

### ビブレ遮光抗ウイルス (P.194)

RS-1461 ニベア 遮光2級	RS-1462 コルク 遮光2級	RS-1463 ストーン 遮光1級 (C)
---------------------	---------------------	--------------------------

# 生地ラインナップ一覧

## 遮光

### ルフト遮光 (P.196)

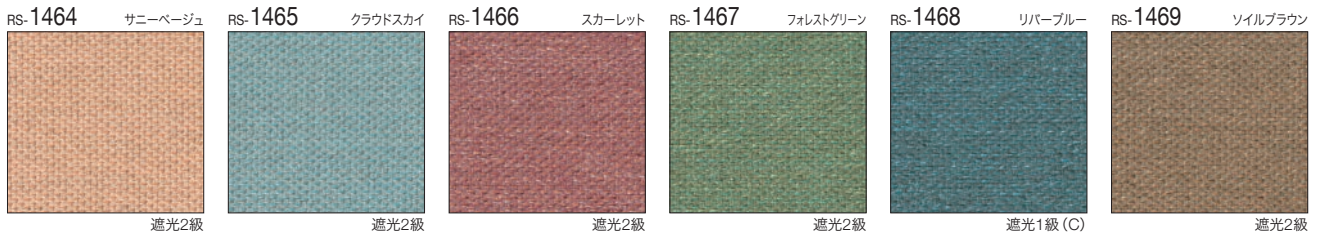

### リンネル遮光 (P.198)

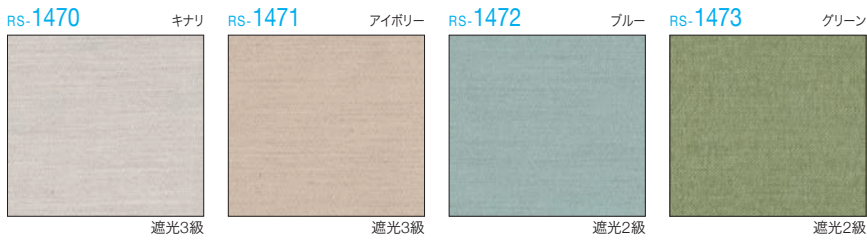

### デニムクロス遮光 (P.200)



### ニーマ遮光 (P.202)

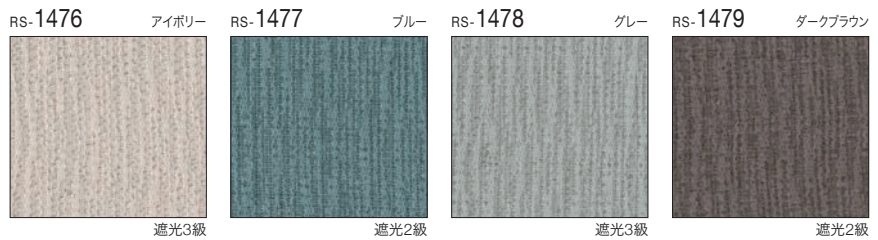

### オレイカ遮光 (P.204)

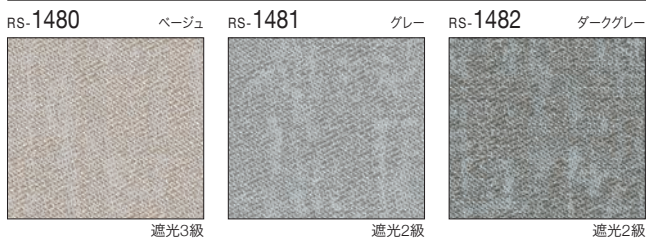

### シルワ遮光 (P.206)



### シャイニー遮光 (P.208)

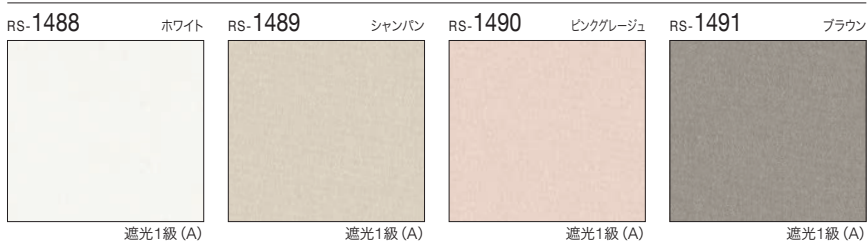



## 遮光

### ヴェルタ遮光 (P210)

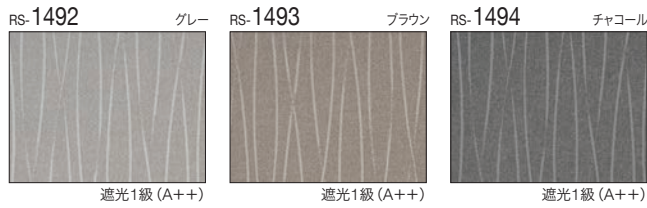

### アジェント遮光 (P212)

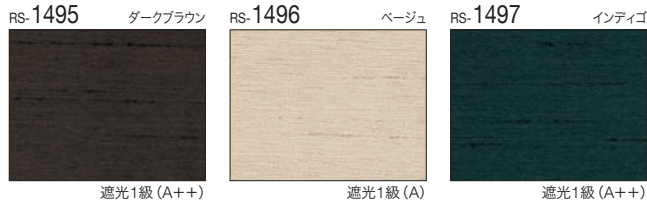

### アリスト遮光 (P214)

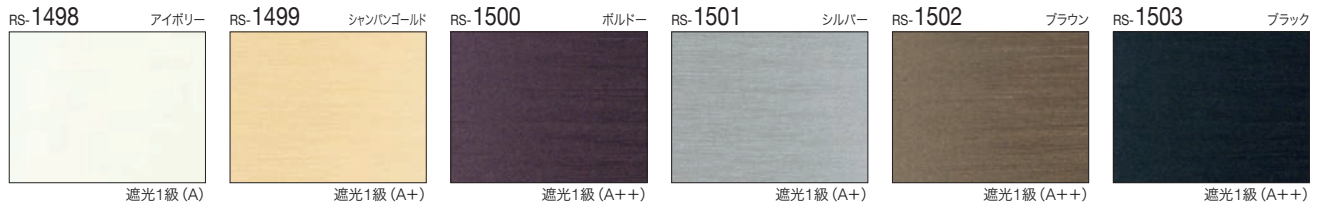

### アネシス遮光 (P216)

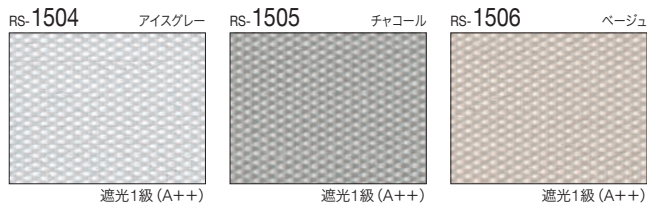

### グラント遮光 (P218)

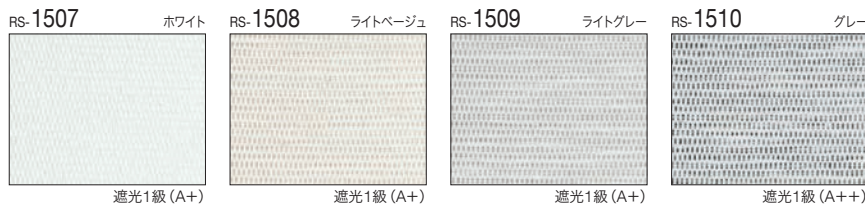

### ミント (P220)

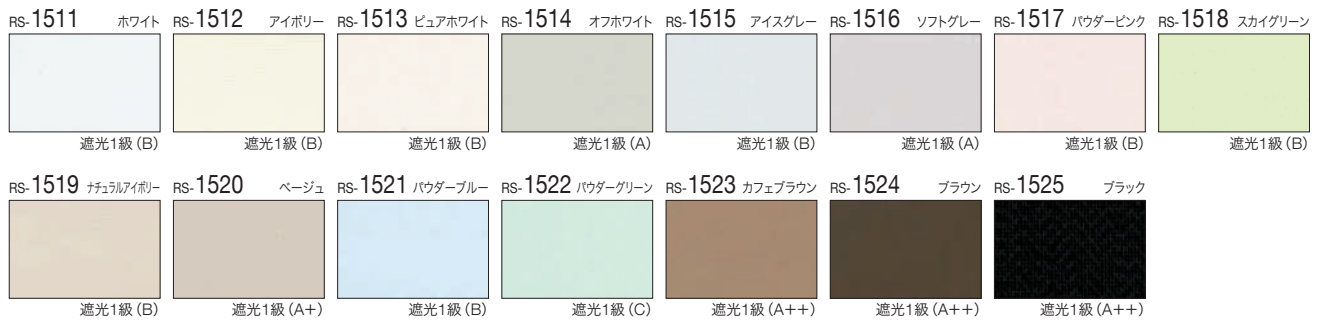

### フェアII遮光 (P222)

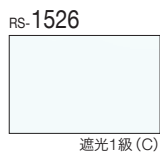

（製品・生地）  
ラルクシールド  
ダブル  
ダブル小型  
遮光モヘア  
ガイドレール  
スリット窓  
小型  
大型  
浴室  
耐水  
傾斜窓  
（電動）ホームタコス  
電動大型  
タコスII  
ロールアップ  
タペストリー  
バスルー  
オリジナル  
オプション  
採寸・発注・取付け

# 生地ラインナップ一覧

## レース

### ノータ遮熱 (P.226)

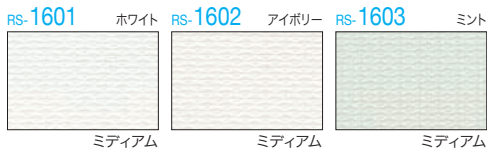

### ラナイ遮熱 (P.228)

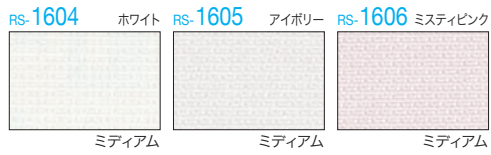

### マタン遮熱 (P.230)

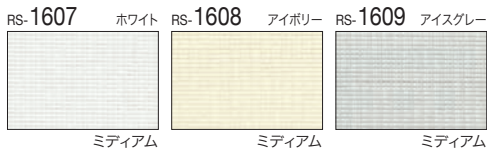

### ジュルネ遮熱 (P.232)



### プレリ遮熱 (P.234)

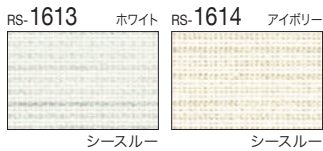

### シフォン (P.236)

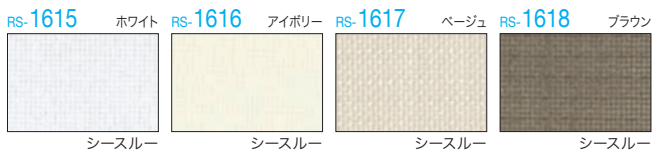

### シフォン抗アレル (P.238)

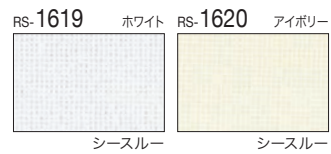

### ネージュ (P.240)

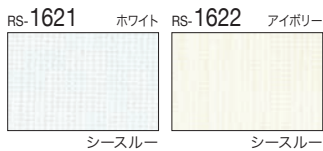

## スダレ調・スダレ

### ビター (P.244)

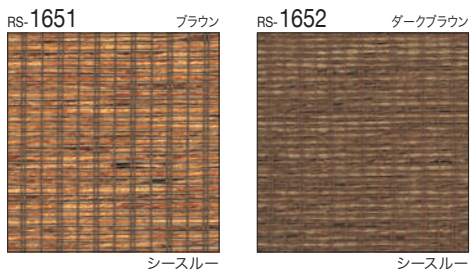

### パーユ (P.246)

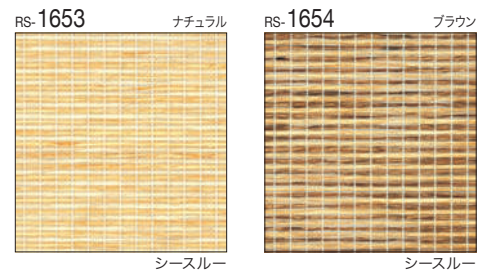

### ユキミ (P.248)



## スタレ調・スタレ

### 竹スタレ

#### 和 なごみ (P.250)

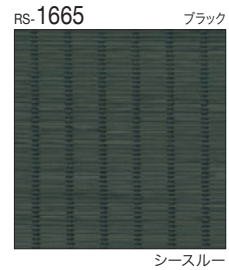
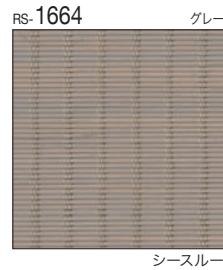
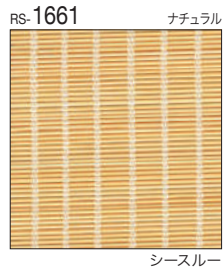

#### 響 ひびき (P.252)

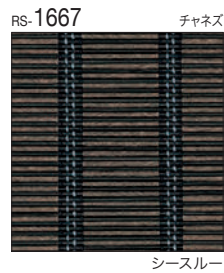
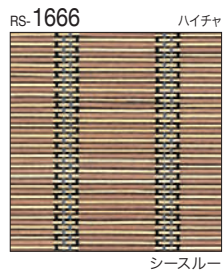

#### 匠 たくみ (P.254)

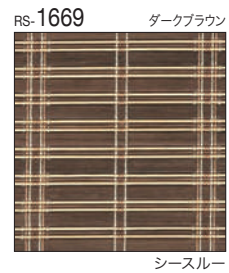

#### 庵 いおり (P.252)



### 経木スタレ

#### アスペン (P.256)

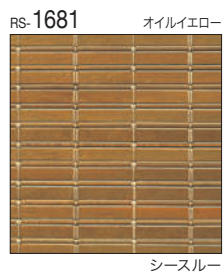

#### ホリー (P.256)

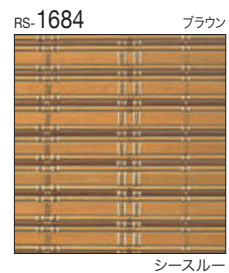
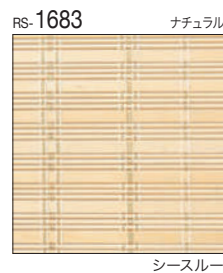

# ラルクシールド



RS-1020 ミモレ

- フルコード 操作
- ワンタッチ チェーン操作
- チェーン 操作
- チェーン 持出し操作

1枚のスクリーンを上下に開閉することで、採光を自由に調整します。フラットですっきりとしたフォルムが特長。豊富なバリエーションからお好きな生地をお選びいただけます。

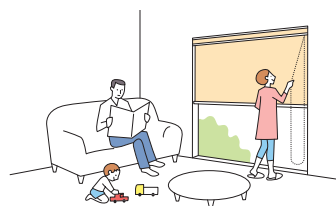

## POINT

フレームと巻取りパイプのすき間からの直射光を遮る“シールド”を標準装備！汚れも防ぎます。

「ラルクシールド」には、フレームと巻取りパイプのすき間からの気になる直射光を遮る“シールド”が付きま。 “シールド”は、生地巻取り部に見える、生地裏面や機構部を隠しすっきりと見せる効果もあります。 “シールド”には、製品本体と同じ生地が付いているため、製品との一体感があり、意匠性にも優れています。



ラルクシールド



シールドがない状態



正面付けには「サイドカバー」が付きま。 シールドと一体化したすっきりとした意匠になります。

## POINT

窓のサイズや使用シーンに合わせて選べる操作方法。

動画はこちら ▶



### フルコード操作

- ・コードを引いた分だけ生地が降り、少し引くと自動的に巻き上がります。
- ・腰高窓や小さな窓におすすめです。

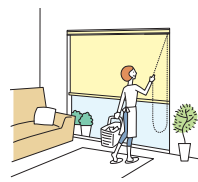

### ワンタッチチェーン操作

- ・チェーンを引いた分だけ生地が降り、少し引くと自動的に巻き上がります。
- ・高さのある窓や操作頻度の高い窓におすすめです。

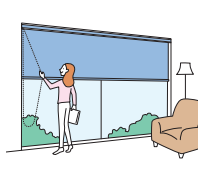

### チェーン操作

- ・チェーンを引いた分だけ生地が上下する、分かりやすい操作です。
- ・立ったままで操作ができます。
- ・小窓から大開口窓まで幅広く対応できる製作サイズ。



### チェーン持出し操作

- ・チェーンを手前に引いて操作できるので窓の前に家具がある場合に便利。
- ・チェーン操作よりも、窓枠内に設置した時に窓枠と生地すき間が少ない仕様です。

## POINT

大きなテラス窓から小さな窓まで、お部屋のさまざまな窓に対応。間仕切りや収納の目隠しなど、多用途に使用できます。



大きな窓に



腰高窓などの小さな窓に

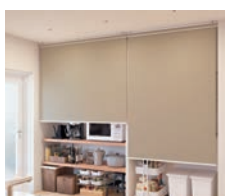

収納の目隠しに



間仕切に

操作方法	ブルコード操作		ワンタッチ チェーン操作	チェーン操作			チェーン 持出し操作
		広幅対応			広幅対応	竹スダレ	
製品幅	300~2000	2005~2700	320~2000	250~2000	2005~3000	250~2700	250~2000
製品高さ	300~3000		300~3000	300~4500	300~3000	300~2400	300~2500
最大面積	6m <sup>2</sup>		6m <sup>2</sup>	9m <sup>2</sup>		6.48m <sup>2</sup>	5m <sup>2</sup>
幅:高さの比率	1:4以下		1:4以下	1:8以下		1:4以下	1:8以下

※生地によって製作可能寸法が異なります。ご注文の際は必ずサンプル帳の生地紹介ページ「ラルクシールド価格表」でご確認ください。

**製品重量** ※下記は計算式のため、実際の重量と誤差が生じる場合があります。目安としてご使用ください。

製品幅 (mm)	製品重量 (kg)
2100 (2300) 以下	(製品幅×1.2) + 0.5 + (製品幅×製品高さ×生地m <sup>2</sup> 重量)
2105 (2305) ~2700	(製品幅×1.5) + 0.7 + (製品幅×製品高さ×生地m <sup>2</sup> 重量)
2705~3000	(製品幅×1.9) + 1.0 + (製品幅×製品高さ×生地m <sup>2</sup> 重量)

※(青字)は、生地がウォッシュアップの場合。  
 ※各計算式の製品幅、製品高さの数値はメートル (m) 単位で計算してください。  
 ※生地m<sup>2</sup>重量については、下表「対応生地一覧」をご覧ください。

**対応生地一覧** ※青字のNo.の生地は洗濯機で洗うことができます。

※1 「ピアンカ」、「フェアII遮光」は、チェーン持出し操作は製作不可。  
 ※2 「竹スダレ」はチェーン操作のみの製作。

カテゴリ	生地 No. (RS-)	生地名	生地m <sup>2</sup> 重量目安 (kg/m <sup>2</sup> )	広幅対応	
				ブルコード操作	チェーン操作
フィット	1001~1002	セラピア	0.25	—	—
	1003~1004	カナレ	0.15	—	—
	1005~1006	ヒーリス	0.15	—	—
	1007	ヴィラ	0.25	—	—
カーム	1008~1009	ランバル	0.20	—	—
	1010	ピアンカ ※1	0.30	—	—
	1011~1012	リリア	0.20	—	—
	1013~1015	ヴェルタ	0.20	—	—
	1016~1017	セーヌ	0.20	—	—
	1018~1019	ルセット	0.10	—	—
フアン	1020	ミモレ	0.25	—	—
	1021~1022	ボルク	0.25	—	—
	1023~1024	ピカロ	0.25	—	—
	1025	ノッカ	0.25	—	—
スロウ	1026~1027	オーガスタ	0.25	—	—
	1028	ラビ	0.20	—	—
	1029~1030	ノエル	0.20	—	—
	1031	コトリ	0.20	—	—
	1032	リズム	0.20	—	—
フィルクリア	1033	ユーカリ	0.35	—	—
	1034~1035	テクスチャ	0.35	—	—
	1036	ベジフル	0.35	—	—
	1037	らぶねこ	0.35	—	—
無地	1101~1124	ミスト	0.25	2.7m	3m
	1131~1142	ミスト遮熱	0.25	2.7m	3m
	1151~1174	ライフ (ウォッシュアップ)	0.25	2.7m	3m
	1751~1774	ライフ (非ウォッシュアップ)	0.25	2.7m	3m
	1181~1204	ビブレ (ウォッシュアップ)	0.25	2.7m	3m
	1781~1804	ビブレ (非ウォッシュアップ)	0.25	2.7m	3m
	1211~1234	マカロンラテ (ウォッシュアップ)	0.30	—	—
	1811~1834	マカロンラテ (非ウォッシュアップ)	0.30	—	—
	1241~1249	マカロンラテ遮熱	0.30	—	—
	1251~1253	フルダル	0.20	—	—
	1254~1259	ブライト	0.20	—	—
	1260~1265	ジョルノ	0.30	—	—
	1266~1270	リンネル	0.35	—	—
	1271	ファーム	0.30	—	—
	1272~1273	リンド	0.35	—	—
	1274~1276	ツムギ	0.30	—	—
	1277~1281	シャイニー遮熱	0.25	—	—
1282~1284	レフレ遮熱	0.35	—	—	
1285~1290	エコノクターン遮熱	0.25	2.7m	3m	

カテゴリ	生地 No. (RS-)	生地名	生地m <sup>2</sup> 重量目安 (kg/m <sup>2</sup> )	広幅対応		
				ブルコード操作	チェーン操作	
無地	1291~1293	デイズ遮熱	0.25	2.7m	3m	
	1294~1297	デイズ	0.25	2.7m	3m	
	1298~1301	デイズ抗アレル	0.25	—	—	
	1302~1309	ボルテII	0.25	—	—	
	1310~1312	ライフ抗ウイルス	0.25	2.7m	3m	
	1313~1318	ブルー	0.25	—	—	
	1319~1321	フロスティ	0.35	—	—	
	1322~1328	リフイート遮熱	0.50	—	—	
	1329~1333	ウィンディ遮熱	0.45	—	3m	
	1334~1336	ウィンディII遮熱	0.50	—	3m	
	1337~1341	ウィンディ	0.45	—	3m	
	1342~1344	ウィンディII	0.50	—	3m	
	1345~1346	アルファ	0.55	—	3m	
	1347~1349	ノートス	0.50	—	—	
	1401~1420	ピアット遮光	0.35	2.7m	3m	
	1421~1440	ライフ遮光	0.50	—	2.5m	
	1441~1460	ビブレ遮光	0.30	2.7m	3m	
	遮光	1461~1463	ビブレ遮光抗ウイルス	0.30	2.7m	3m
1464~1469		ルフト遮光	0.35	—	—	
1470~1473		リンネル遮光	0.30	—	—	
1474~1475		デニムクロス遮光	0.35	—	—	
1476~1479		ニーマ遮光	0.30	—	—	
1480~1482		オレイカ遮光	0.30	—	—	
1483~1487		シルワ遮光	0.30	—	—	
1488~1491		シャイニー遮光	0.40	—	—	
1492~1494		ヴェルタ遮光	0.45	—	—	
1495~1497		アジェント遮光	0.45	—	—	
1498~1503		アリスト遮光	0.40	—	—	
1504~1506		アネシス遮光	0.35	—	2.7m	
1507~1510		グラント遮光	0.55	—	3m	
1511~1525		ミント	0.50	—	—	
1526		フェアII遮光 ※1	0.45	—	3m	
レース		1601~1603	ノータ遮熱	0.15	—	—
		1604~1606	ラナイ遮熱	0.15	—	—
	1607~1609	マタン遮熱	0.25	2.7m	2.7m	
	1610~1612	ジュルネ遮熱	0.20	2.7m	2.7m	
	1613~1614	プレリ遮熱	0.20	2.7m	2.7m	
	1615~1618	シフォン	0.15	—	—	
	1619~1620	シフォン抗アレル	0.15	—	—	
	1621~1622	ネージュ	0.15	—	—	
	1651~1652	ピター	0.30	2.7m	3m	
	1653~1654	パーユ	0.30	2.7m	3m	
スダレ調・スダレ	1655~1657	ユキミ	0.20	—	—	
	1661~1665	和(なごみ)	0.70	—	2.7m	
	1666~1667	響(ひびき)	0.75	—	2.7m	
	1668~1669	匠(たくみ)	0.70	—	2.7m	
	1670~1671	庵(いおり) ※2	0.80	—	—	

（製品・生地）  
 ラルクシールド  
 ダブル  
 ダブル小型  
 遮光モヘアール  
 スリット窓  
 小型  
 大型  
 浴室  
 耐水  
 傾斜窓  
 ホームタコス  
 電動大型  
 タコスII  
 ロールアップ  
 タペストリー  
 パタリー  
 オリジナル  
 オプション  
 採寸・発注・取付け

## 構造と部品

※製品高さは、取付けブラケット上端（正面付け補助金具は含まない）からウェイトバー下端までの寸法となります。

[単位：mm]

### ■プルコード操作

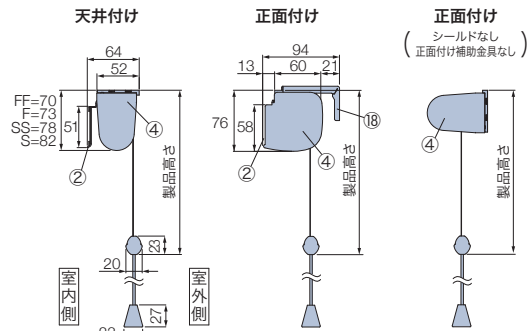
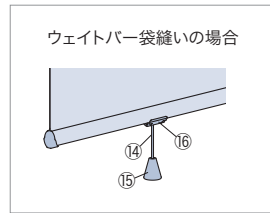
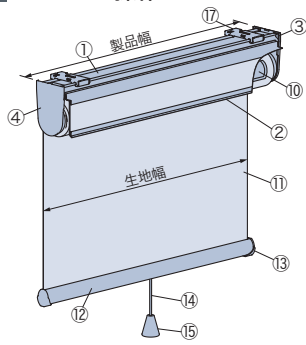

### ■ワンタッチチェーン操作

#### ■チェーン操作

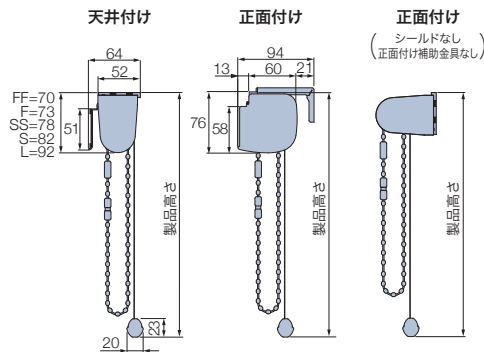
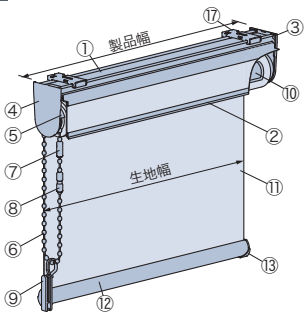

生地が竹スタレの場合 (チェーン操作)

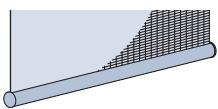

\*生地が竹スタレの場合、ウェイトバーは丸型(φ20)になります。

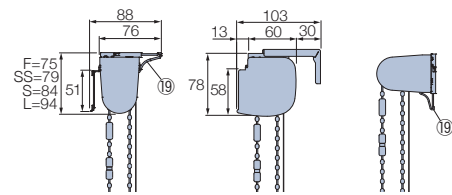

### ■チェーン持出し操作

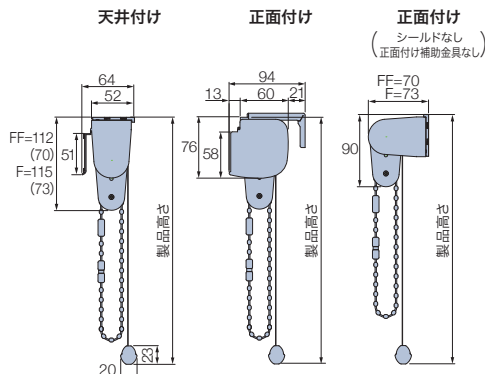
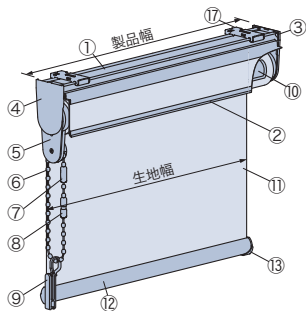

※( )は非操作側

部品名	カラー
① フレーム	5色
② シールド	①と同系色
③ サイドブラケット	①と同系色
④ サイドブラケットカバー 正面付け：サイドカバー	①と同系色
⑤ 操作部	①と同系色
⑥ 操作チェーン	①と同系色
⑦ コネクター	①と同系色
⑧ セーフティーコネクター	①と同系色
⑨ コードクリップ	クリアー
⑩ 巻取りパイプ	
⑪ 生地	
⑫ ウェイトバー	①と同系色
⑬ ウェイトバーキャップ	①と同系色
⑭ プルコード	①と同系色
⑮ プル	①と同系色
⑯ プルコードサポート	クリアー (SEK・抗菌生地：乳白色)
⑰ 取付けブラケット	
⑱ 正面付け補助金具	①と同系色
⑲ 天付けゴム	クリアー

### 取付けブラケット (17)

\*付属取付ビス：φ3.5×16

天井付け

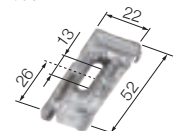

ブラケット厚：4mm

正面付け

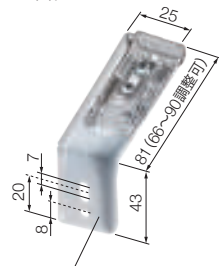

正面付け補助金具 (18)

付属個数

製品幅	個数
250~1500	2個
1505~2500	3個
2505~2950	4個
2955~3000	5個

### 竹スタレ (RS -1661~1671) の場合

天井付け



ブラケット厚：6mm

正面付け

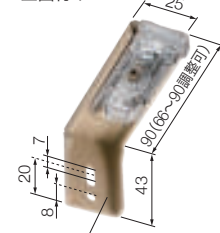

正面付け補助金具 (18)

付属個数

製品幅	個数
250~1000	2個
1005~2000	3個
2005~2700	4個

# 製品幅と生地幅寸法

[単位: mm]

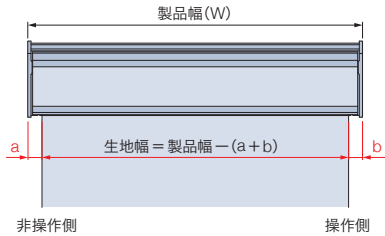

操作方法	a寸法 (非操作側)	b寸法 (操作側)
プルコード操作	13	13
ワンタッチチェーン操作	17	17
チェーン操作	W: 2100 (2300) 以下	13 19 (24)
	W: 2105 (2305) 以上	13 21 (26)
チェーン操作(竹スダレ)	13	24
チェーン持出し操作	13	14 (19)

※(青字)は生地が「ウォッシュابل」の場合。

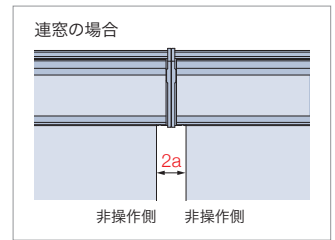

# プルコード・操作チェーンの長さ

[単位: mm]

プルコード・操作チェーンの長さは製品高さによって異なります。

## ■プルコード操作

製品高さ	プルコード長さ
300～1700	300
1710～2000	600
2010～2500	1100
2510～3000	1600

※プルコードの長さは、10mm単位で指定することもできます。

## ■ワンタッチチェーン操作・チェーン操作・チェーン持出し操作

製品高さ	操作チェーン長さ	製品高さ	操作チェーン長さ
300～800	製品高さ+20	2810～3000	2200
810～1000	700	3010～3200	2400
1010～1200	900	3210～3400	2600
1210～1400	1100	3410～3600	2800
1410～1600	1300	3610～3800	3000
1610～1800	1400	3810～4000	3200
1810～2200	1600	4010～4200	3400
2210～2600	1800	4210～4400	3600
2610～2800	2000	4410～4500	3800

※操作チェーンの長さは、10mm単位で指定することもできます。ただし、上記寸法より短くすることはできません。

・コードクリップやオプションのマルチチェーンハンガーを使い、危険のないよう手の届かない位置まで操作チェーンをたくし上げてください。

# 納まり寸法目安

※寸法は計算値のため、実際の寸法とは多少異なる場合があります。目安としてご使用ください。

[単位: mm]

## 天井付け

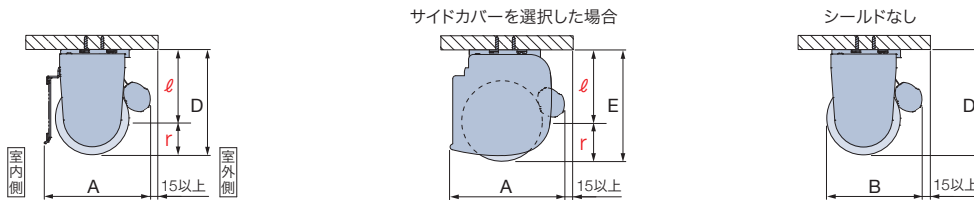

## 天井付け (カーテンボックス内への取付け)

※チェーン持出し操作は、カーテンボックス深さ120mm以上

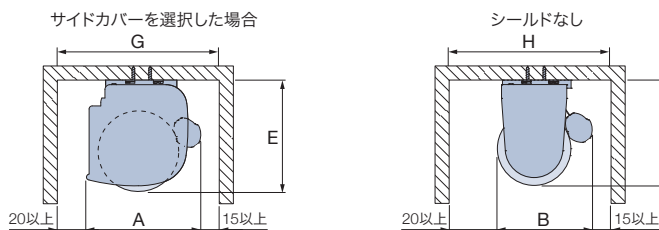

〈参考〉納まり寸法例  
生地: ビブレ (RS-1181～1204)  
製品幅: 250～2000mmの場合

製品高さ	r	ℓ	A	B	C	D	E	F	G	H
500	23	52	76	61	94	75	75	46	111	96
1000	25	52	78	65	94	77	77	50	113	100
1500	26	52	79	67	94	78	78	52	114	102
2000	28	52	81	71	94	80	80	56	116	106
2500	29	56	82	73	94	85	85	58	117	108
3000	30	56	83	75	94	86	86	60	118	110
3500	32	56	85	79	94	88	88	64	120	114
4000	33	60	89	81	97	93	93	66	124	116
4500	34	60	90	83	97	94	94	68	125	118

## 正面付け

※C寸法は、取付けブラケットのセット位置を変えることで調整できます。

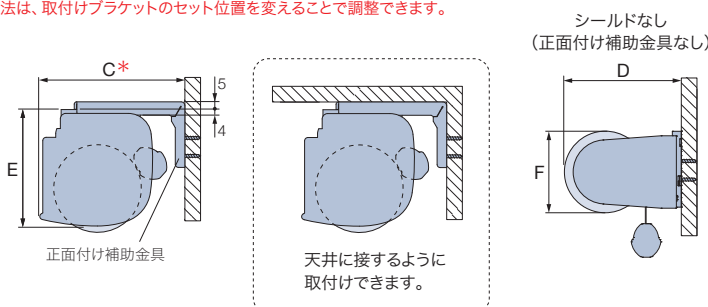

納まり寸法計算ツール ▶

生地の巻取り径寸法・サイドブラケットサイズを、簡単に確認できます。

**生地の巻取り半径寸法 (r 寸法)** : 巻取り半径寸法=巻取り径÷2

**サイドブラケットサイズ (ℓ 寸法)** : ブラケット上端から巻取り径中心までの寸法

（一）製品・生地  
ラルクシールド  
ダブル  
ダブル小型  
遮光モヘアール  
スリット窓  
小型  
大型  
浴室  
耐水  
傾斜窓  
（電動）ホームタコス  
電動大型  
タコスII  
ロールアップ  
タペストリー  
バネリール  
オリジナル  
オプション  
採寸・巻注・取付け

## 部品色

部品色は5色から選べます。ご指定がない場合は、マットホワイト [No.125] になります。

### ■ブルコード操作



マットホワイト [No.125]   ベージュ [No.123]   ライトグレー [No.127]   ダークブラウン [No.667]   ブラック [No.5]

ウェイトバー袋縫いの場合



ブルコード  
サポート  
(クリアー)

### ■ワンタッチチェーン操作・チェーン操作

生地が竹スダレの場合 (チェーン操作のみ) は下記をご覧ください。



マットホワイト [No.125]   ベージュ [No.123]   ライトグレー [No.127]   ダークブラウン [No.667]   ブラック [No.5]

シールドに生地が付かない  
生地について

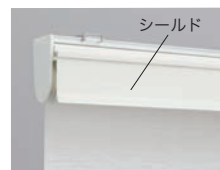

生地 No. (RS-)	生地名
1651~1652	ピター
1653~1654	パーユ
1655~1657	ユキミ

### ■チェーン持出し操作



マットホワイト [No.125]   ベージュ [No.123]   ライトグレー [No.127]   ダークブラウン [No.667]   ブラック [No.5]

ウェイトバーについて

ウェイトバー袋縫い



ウェイトバーが  
生地できりまれています。

ウェイトバー露出



ウェイトバーが  
露出しています。

■ 生地がウォッシュャブルの場合

「ウェイトバー袋縫い」または「ウェイトバー露出」から選べます。ご指定がない場合は、「ウェイトバー袋縫い」になります。

■ 生地が非ウォッシュャブルの場合

「ウェイトバー露出」になります。  
\*オプションで「ウェイトバー袋縫い (P.118)」にすることも可能です。

### 生地が竹スダレの場合 (チェーン操作のみ)

部品色は生地ごとにあらかじめ決まっています。シールド部分には生地が付きません。

#### 和 (なごみ)

RS-1661 ナチュラル   RS-1662 ブラウン   RS-1663 ダークブラウン



部品色：ベージュ  
ウェイトバー：ナチュラルブラウン (木目調)

部品色：ダークブラウン  
ウェイトバー：セピア (木目調)

部品色：ダークブラウン  
ウェイトバー：ダークブラウン (木目調)

RS-1664 グレー

RS-1665 ブラック



部品色：ベージュ  
ウェイトバー：グレージュ (木目調)

部品色：ブラック  
ウェイトバー：ダークブラウン (木目調)

### ■スダレバランス (オプション) ▶ P.122



生地と同素材を使用したバランス (上飾り) です。  
巻取り部を隠して意匠性を高めます。



## 部品色

### 響(ひびき)

RS-1666 ハイチャ



部品色：ダークブラウン  
ウェイトバー：セピア（木目調）

RS-1667 チャネズ



部品色：ブラック  
ウェイトバー：ダークブラウン（木目調）

### 匠(たくみ)

RS-1668 ナチュラル



部品色：ダークブラウン  
ウェイトバー：ダークブラウン（木目調）

RS-1669 ダークブラウン



部品色：ダークブラウン  
ウェイトバー：ダークブラウン（木目調）

### 庵(いおり)

RS-1670 カラタケ



部品色：ダークブラウン  
ウェイトバー：セピア（木目調）

RS-1671 キンチャ



部品色：ダークブラウン  
ウェイトバー：セピア（木目調）

## 操作方法 \*製品に添付の取扱説明書をご覧ください。

### ■プルコード操作

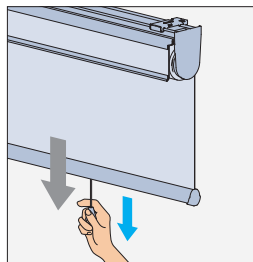

#### 降ろすとき ▼

プルコードを真下に引いて、手を放すとその位置で止まります。

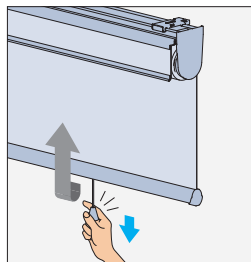

#### 上げるとき ▲

プルコードを真下に少し引いてから手を放すと、ゆっくりと巻き上がります。

途中で止める場合は、再び真下に少し引くと止まります。

\*製品幅570mm以上の場合、生地を一番上まで巻き上げた時の「カチン」という衝撃音を解消する「ソフトフィニッシュ」を搭載。生地の巻き上げ高さを設定できる「リミットストッパー（オプション）」もあります。

動画はこちら ▶



### ■ワンタッチチェーン操作

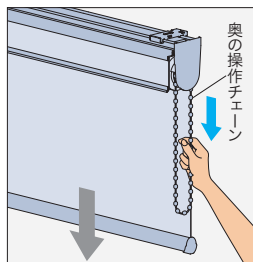

#### 降ろすとき ▼

室外側（奥）の操作チェーンを引き、手を放すとその位置で止まります。

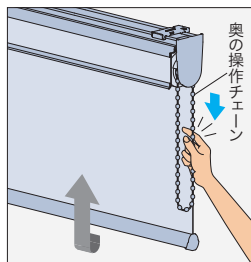

#### 上げるとき ▲

室外側（奥）の操作チェーンを少し引いてから手を放すと、ゆっくりと巻き上がります。

途中で止める場合は、再び操作チェーンを少し引くと止まります。

\*製品幅570mm以上の場合、生地を一番上まで巻き上げた時の「カチン」という衝撃音を解消する「ソフトフィニッシュ」を搭載。

### ■チェーン操作・チェーン持出し操作

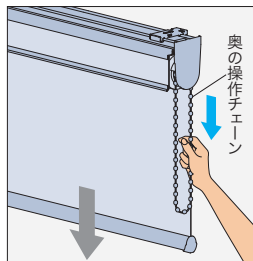

#### 降ろすとき ▼

室外側（奥）の操作チェーンを引き、手を放すとその位置で止まります。

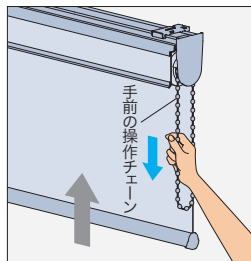

#### 上げるとき ▲

室内側（手前）の操作チェーンを引き、手を放すとその位置で止まります。

チェーン持出し操作は、操作チェーンを室内側へ持ち出せる仕様なので、窓の前に家具などがある場合にも操作がしやすいのが特長です。



## オプション

### デザインオプション

- ・シンプルカバー (P.117)
- ・木目ウェイトバー (P.118)
- ・ウェイトバー袋縫い (P.118)
- ・ナチュラルウッドバランス (P.119)
- ・スタレバランス (P.122)
- ・クリアチェーン (P.124)
- ・コットンブル (P.124)
- ・ブルハンドル／ハンドルフック (P.125)

### 遮光性を高める

- ・遮光サイドプレート (P.114)

### 設置する場所に対応

- ・逆巻使い／生地表裏逆使い (P.128)
- ・ブラケットスペーサー 12L (P.130)
- ・オプションブラケット (P.131)

### 安全性に配慮した

- ・マルチチェーンハンガー (P.127)

### 巻き上がる高さを設定

- ・リミットストッパー (P.126)

## 価格

サンプル帳「生地紹介ページ」をご覧ください。

# ラルク ダブル



チャイルド  
セーフティ



手前生地: RS-1478 ニーマ遮光(グレー) 奥生地: RS-1018 ルセット(ホワイト)

ブルコード  
操作

ワンタッチ  
チェーン操作

1台に2枚の生地を前後に配したロールスクリーン。  
ドレープとレースを組み合わせて、光と視線のコントロールも自由自在。

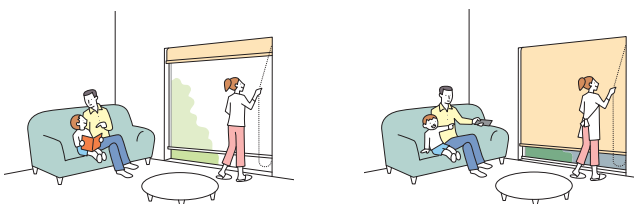

## POINT

ドレープ&レースで、さらに安心・快適。

ドレープとレース生地を組み合わせれば、  
昼間の快適性がさらにアップ。  
外からの視線や強い日射しを気にすることなく、  
お部屋からの眺望を楽しめます。  
日射しの強い窓には遮熱性に優れたレースを  
選んで快適に。

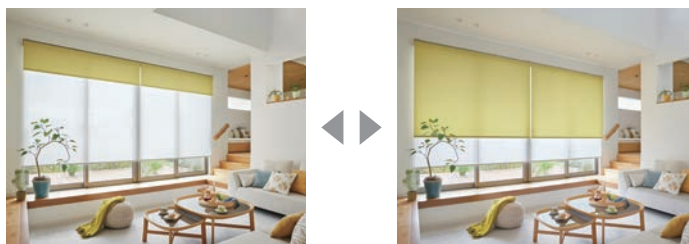

## POINT

窓のサイズや使用シーンに合わせて選べる操作方法。

動画はこちら ▶

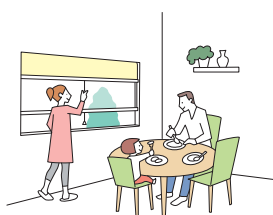

### ブルコード操作

- ・前後の生地はそれぞれのブルコードで操作します。
- ・コードを引いた分だけ生地が降り、少し引くと自動的に巻き上がります。
- ・腰高窓や小さな窓におすすめです。

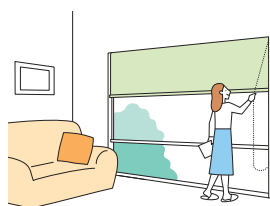

### ワンタッチチェーン操作

- ・前後の生地は1本のチェーンで操作できます。
- ・チェーンを引いた分だけ生地が降り、少し引くと自動的に巻き上がります。
- ・立ったままで操作ができます。
- ・腰高窓やテラス窓におすすめです。

## 製作可能寸法

\*幅は5mm単位、高さは10mm単位での製作になります。

[単位: mm]

操作方法	ブルコード操作	ワンタッチチェーン操作
製品幅	400~2000	
製品高さ	300~2500 ※	
最大面積	5m <sup>2</sup>	

※幅665mm以下の場合、製作可能な幅：高さの比率は1：3以下。  
※生地によって最大製品高さが異なります。ご注文の際は必ず右ページの「対応生地一覧」でご確認ください。  
※生地によっては、手前生地のみ製作となります。右ページの「対応生地一覧」でご確認ください。

## 製品重量

※下記は計算式のため、実際の重量と誤差が生じる場合があります。目安としてご使用ください。

**(製品幅 × 2.0) + 1 + {製品幅 × 製品高さ × (室内側生地m<sup>2</sup>重量 + 室外側生地m<sup>2</sup>重量)} [kg]**

※計算式の製品幅、製品高さの数値はメートル(m)単位で計算してください。  
※生地m<sup>2</sup>重量については、右ページの「対応生地一覧」をご覧ください。

# 対応生地一覧

※青字のNo.の生地は洗濯機で洗うことができます。

カテゴリ	生地 No. (RS-)	生地名	生地m <sup>2</sup> 重量目安 (kg/m <sup>2</sup> )	室内側 (手前) のみ	最大製品高さ (mm)
フィット	1001~1002	セラビア	0.25	-	2500
	1003~1004	カナレ	0.15	-	2500
	1005~1006	ヒーリス	0.15	-	2500
	1007	ヴィラ	0.25	-	2500
カーム	1008~1009	ランバル	0.20	-	2500
	1011~1012	リリア	0.20	-	2500
	1013~1015	ヴェルタ	0.20	-	2500
	1016~1017	セーヌ	0.20	-	2500
	1018~1019	ルセット	0.10	-	2500
	1020	ミモレ	0.25	-	2500
ファン	1021~1022	ポルク	0.25	-	2500
	1023~1024	ピカロ	0.25	-	2500
	1025	ノッカ	0.25	-	2500
スロウ	1026~1027	オーガスタ	0.25	-	2500
	1028	ラビ	0.20	-	2500
	1029~1030	ノエル	0.20	●	2500
	1031	コトリ	0.20	●	2500
	1032	リズム	0.20	●	2500
無地	1101~1124	ミスト	0.25	●	2500
	1131~1142	ミスト遮熱	0.25	●	2500
	1151~1174	ライフ (ウォッシュابل)	0.25	-	2500
	1751~1774	ライフ (非ウォッシュابل)	0.25	-	2500
	1181~1204	ビブレ (ウォッシュابل)	0.25	-	2500

カテゴリ	生地 No. (RS-)	生地名	生地m <sup>2</sup> 重量目安 (kg/m <sup>2</sup> )	室内側 (手前) のみ	最大製品高さ (mm)
無地	1781~1804	ビブレ (非ウォッシュابل)	0.25	-	2500
	1211~1234	マカロンラテ (ウォッシュابل)	0.30	●	2500
	1811~1834	マカロンラテ (非ウォッシュابل)	0.30	●	2500
	1241~1249	マカロンラテ 遮熱	0.30	●	2500
	1251~1253	フルダル	0.20	●	2500
	1254~1259	ブライト	0.20	-	2500
	1260~1265	ジョルノ	0.30	-	2500
	1266~1270	リンネル	0.35	●	2500
	1271	ファーム	0.30	●	2000
	1272~1273	リンド	0.35	●	2000
	1274~1276	ツムギ	0.30	●	2500
	1277~1281	シャイニー遮熱	0.25	●	2500
	1282~1284	レフレ遮熱	0.35	-	2500
	1285~1290	エコノクターン 遮熱	0.25	-	2500
1291~1293	デイズ遮熱	0.25	-	2500	
1294~1297	デイズ	0.25	-	2500	
1298~1301	デイズ抗アレル	0.25	-	2500	
1302~1309	ポルテII	0.25	-	2500	
1310~1312	ライフ 抗ウイルス	0.25	-	2500	
1313~1318	ブーロ	0.25	-	2500	

カテゴリ	生地 No. (RS-)	生地名	生地m <sup>2</sup> 重量目安 (kg/m <sup>2</sup> )	室内側 (手前) のみ	最大製品高さ (mm)
遮光	1401~1420	ピアット遮光	0.35	-	2500
	1421~1440	ライフ遮光	0.50	●	2500
	1441~1460	ビブレ遮光	0.30	●	2500
	1461~1463	ビブレ遮光 抗ウイルス	0.30	●	2500
	1464~1469	ルフト遮光	0.35	●	2500
	1470~1473	リンネル遮光	0.30	-	2500
	1474~1475	デニムクロス 遮光	0.35	●	2000
	1476~1479	ニーマ遮光	0.30	●	2500
	1480~1482	オレイカ遮光	0.30	●	2500
	1483~1487	シルフ遮光	0.30	●	2500
	1488~1491	シャイニー遮光	0.40	-	2500
	1492~1494	ヴェルタ遮光	0.45	●	2500
	1498~1503	アリスト遮光	0.40	-	2500
	1504~1506	アネシス遮光	0.35	-	2500
	1601~1603	ノータ遮熱	0.15	-	2500
	1604~1606	ラナイ遮熱	0.15	-	2500
1607~1609	マタン遮熱	0.25	-	2500	
1610~1612	ジュルネ遮熱	0.20	-	2500	
1613~1614	プレリ遮熱	0.20	-	2500	
1615~1618	シフォン	0.15	-	2500	
1619~1620	シフォン 抗アレル	0.15	-	2500	
1621~1622	ネージュ	0.15	-	2500	

## 構造と部品

※製品高さは、取付けブラケット上端(正面付け補助金具は含まない)からウェイトバー下端までの寸法となります。

[単位: mm]

### ブルコード操作

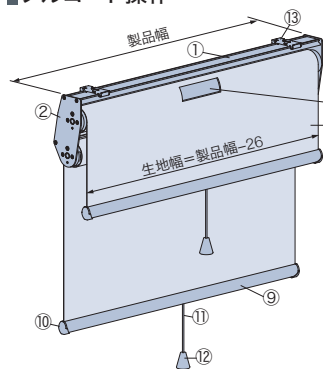

天井付け

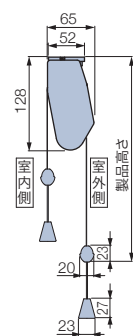

正面付け

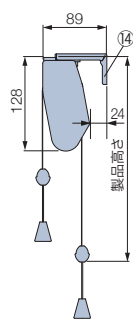

### ワンタッチチェーン操作

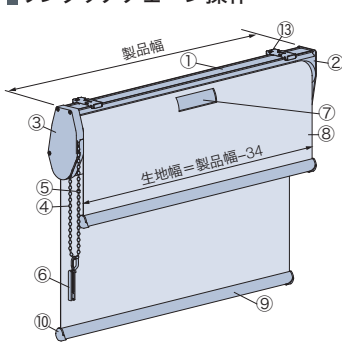

天井付け

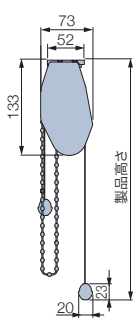

正面付け

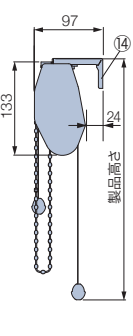

### 取付けブラケット (13) \*付属取付ビス: φ3.5×16

天井付け

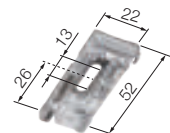

正面付け

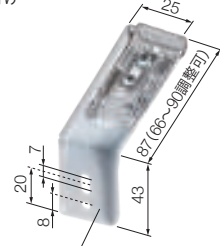

正面付け補助金具 (14)

### 付属個数

製品幅	個数
400~1000	2個
1005~1500	3個
1505~2000	4個

部品名	カラー
① フレーム	5色
② 軸受けブラケット	①と同系色
③ 操作部	①と同系色
④ 操作チェーン	①と同系色
⑤ セーフティーチェーン	①と同系色

部品名	カラー
⑥ コードクリップ	クリアー
⑦ 巻取りパイプ	
⑧ 生地	
⑨ ウェイトバー	①と同系色
⑩ ウェイトバーキャップ	①と同系色

部品名	カラー
⑪ ブルコード	①と同系色
⑫ プル	①と同系色
⑬ 取付けブラケット	
⑭ 正面付け補助金具	①と同系色

## 製品幅と生地幅寸法

[単位: mm]

### ■プルコード操作



### ■ワンタッチチェーン操作

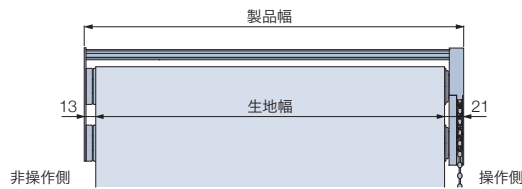

## プルコード・操作チェーンの長さ

[単位: mm]

プルコード・操作チェーンの長さは製品高さによって異なります。

### ■プルコード操作

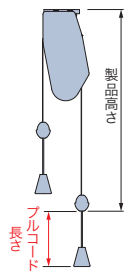

製品高さ	プルコード長さ
300～1700	300
1710～2000	600
2010～2500	1100

※プルコードの長さは、10mm単位で指定することもできます。

### ■ワンタッチチェーン操作

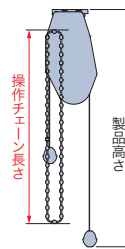

製品高さ	操作チェーン長さ
300～800	製品高さ+20
810～1000	700
1010～1200	900
1210～1400	1100
1410～1600	1300
1610～1800	1400
1810～2200	1600
2210～2500	1800

※操作チェーンの長さは、10mm単位で指定することもできます。(最短: 320mm)

【小さなお子さまのいらっしゃるご家庭や施設でのご使用にあたって】  
 ・ワンタッチチェーン操作の場合、製品取付け高さなどを考慮の上、床面から操作チェーンの下端までを1030mm以上にご指定いただくと、小さなお子さまの首や体に引っ掛かりにくくなります。(1030mm: 6歳児のおご下までの長さ (JIS A 4811基準))  
 ・コードクリップやオプションのマルチチェーンハンガーを使い、危険のないよう手の届かない位置まで操作チェーンをたくし上げてください。

## 納まり寸法目安

※寸法は計算値のため、実際の寸法とは多少異なる場合があります。目安としてご使用ください。

[単位: mm]

### 天井付け

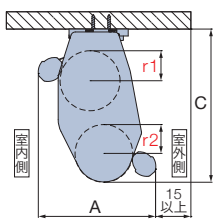

### 天井付け

(カーテンボックス内への取付け)

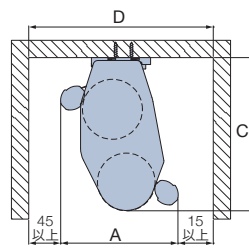

### 正面付け

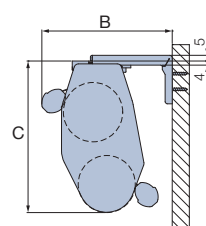

### 〈参考〉納まり寸法例

ドレープ生地: ビブレ (RS-1181～1204)  
 レース生地: シフォン (RS-1615～1618)

製品高さ	r1	r2	A	B	C	D
500	23	22	87	100	133	117
1000	25	24	91	102	133	121
1500	26	25	93	103	133	123
2000	28	26	96	105	134	126
2500	29	28	99	106	136	129



納まり寸法計算ツール ▶



生地の巻取り径寸法を、簡単に確認できます。

生地の巻取り半径寸法 (r 寸法) : 巻取り半径寸法=巻取り径÷2

## 部品色

部品色は5色から選べます。ご指定がない場合は、マットホワイト [No.125] になります。

※室内側 (手前) と室外側 (奥) の部品色は、同じ色になります。

### ■プルコード操作



マットホワイト [No.125] ベージュ [No.123] ライトグレー [No.127] ダークブラウン [No.667] ブラック [No.5]

### ■ワンタッチチェーン操作



マットホワイト [No.125] ベージュ [No.123] ライトグレー [No.127] ダークブラウン [No.667] ブラック [No.5]

### ■ウェイトバーについて

#### ■ウェイトバー袋縫い

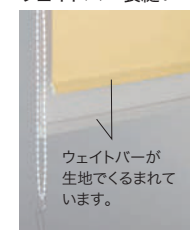

ウェイトバーが生地ですくまれています。

#### ■ウェイトバー露出



ウェイトバーが露出しています。

### ■プルコード操作

「ウェイトバー露出」のみとなります。

### ■ワンタッチチェーン操作

室内側・室外側の生地がどちらもウォッシュブルの場合

「ウェイトバー袋縫い」または「ウェイトバー露出」から選べます。ご指定がない場合は「ウェイトバー露出」になります。

上記以外の場合

「ウェイトバー露出」になります。

※オプションで「ウェイトバー袋縫い (P.118)」にすることも可能です。

■ブルコード操作 室内側(手前)と室外側(奥)の生地を個別に操作できます。

動画はこちら ▶

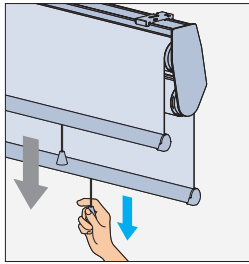

降ろすとき ▼

ブルコードを真下に引いて、手を放すとその位置で止まります。

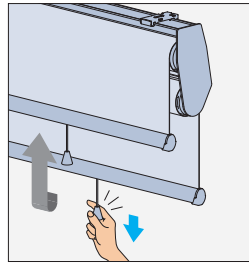

上げるとき ▲

ブルコードを真下に少し引いてから手を放すと、ゆっくりと巻き上がります。

途中で止める場合は、再び真下に少し引くと止まります。

\*製品幅570mm以上の場合、生地を一番上まで巻き上げた時の「カチン」という衝撃音を解消する「ソフトフィニッシュ」を搭載。

■ワンタッチチェーン操作

室内側(手前)の生地

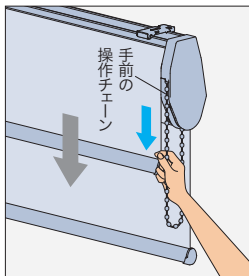

降ろすとき ▼

室内側(手前)の操作チェーンを引き、手を放すとその位置で止まります。

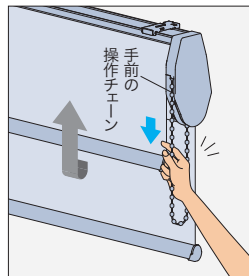

上げるとき ▲

室内側(手前)の操作チェーンを少し引いてから手を放すと、ゆっくりと巻き上がります。

途中で止める場合は、再び操作チェーンを少し引くと止まります。

室外側(奥)の生地

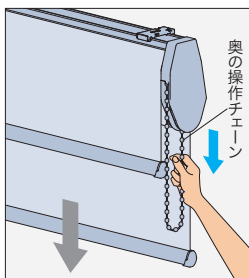

降ろすとき ▼

室外側(奥)の操作チェーンを引き、手を放すとその位置で止まります。

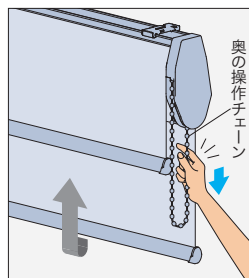

上げるとき ▲

室外側(奥)の操作チェーンを少し引いてから手を放すと、ゆっくりと巻き上がります。

途中で止める場合は、再び操作チェーンを少し引くと止まります。

オプション

デザインオプション

- ・木目ウェイトバー (P.118)
- ・ウェイトバー袋縫い (P.118)
- ・ナチュラルウッドバランス (P.119)
- ・クリアチェーン (P.124)
- ・ブルハンドル/ハンドルフック (P.125)

安全性に配慮した

- ・マルチチェーンハンガー (P.127)

設置する場所に対応

- ・オプションブラケット (P.131)

価格

※表示価格は消費税を含まないメーカー希望小売価格(本体価格)です。

各生地(室内側・室外側)のラルクシールド製品本体価格の合計 × 0.8

※ラルクシールド製品本体価格は、サンプル帳「生地紹介ページ」をご覧ください。  
室内側(手前)の生地・室外側(奥)の生地とも、同じ製品サイズでそれぞれ算出してください。

価格表に掲載している製品本体価格とは別に物流諸経費を申し受けます。

例) 製品サイズ 幅1800mm×高さ1800mmの場合

室内側(手前)の生地 : RS-1101 ミスト      ラルクシールド製品本体価格 39,800円  
室外側(奥)の生地 : RS-1615 シフォン      ラルクシールド製品本体価格 41,200円

(39,800円+41,200円)×0.8 = 64,800円

# ラルク ダブル小型



チャイルド  
セーフティ



ブルコード  
操作

1台に2枚の生地を前後に配したロールスクリーン。  
機構部がコンパクトなので、小さめの窓におすすめです。

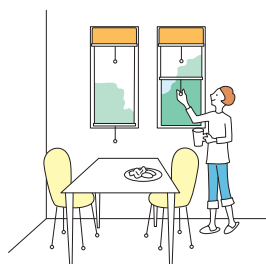

手前生地：RS-1296 デイズ (ライトベージュ)  
奥生地：RS-1616 シフォン (アイボリー)

## POINT

ドレープ&レースで、さらに安心・快適。

ドレープとレース生地を組み合わせれば、  
昼間の快適性がさらにアップ。  
外からの視線や強い日射しを気にすることなく、  
お部屋からの眺望を楽しめます。  
日射しの強い窓には遮熱性に優れたレースを  
選んで快適に。

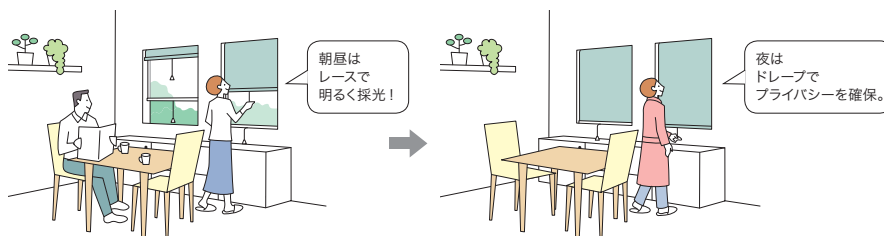

## POINT

ラルク ダブルより機構部がコンパクト。  
幅300mmから製作できます。

## 製作可能寸法

\* 幅は5mm単位、高さは10mm単位  
での製作になります。 [単位: mm]

操作方法	ブルコード操作
製品幅	300 ~ 1200
製品高さ	300 ~ 1600
最大面積	1.92m <sup>2</sup>
幅：高さの比率	1：3 以下

※生地によっては、手前生地だけの製作となります。  
右ページの「対応生地一覧」でご確認ください。

ラルク ダブル小型

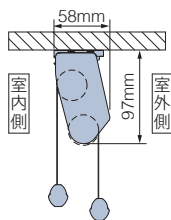

ラルク ダブル

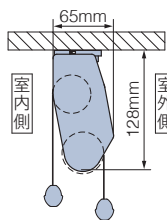

## 製品重量

※下記は計算式のため、実際の重量と誤差が生じる場合があります。目安としてご使用ください。

$$(\text{製品幅} \times 1.5) + 0.8 + \{ \text{製品幅} \times \text{製品高さ} \times (\text{室内側生地} \text{m}^2 \text{重量} + \text{室外側生地} \text{m}^2 \text{重量}) \} \text{ [kg]}$$

※計算式の製品幅、製品高さの数値はメートル (m) 単位で計算してください。  
※生地m<sup>2</sup>重量については、右ページの「対応生地一覧」をご覧ください。

## 対応生地一覧 ※青字のNo.の生地は洗濯機で洗うことができます。

カテゴリ	生地 No. (RS-)	生地名	生地m <sup>2</sup> 重量目安 (kg/m <sup>2</sup> )	室内側 (手前)のみ
フィット	1001~1002	セラビア	0.25	-
	1003~1004	カナレ	0.15	-
	1005~1006	ヒーリス	0.15	-
	1007	ヴィラ	0.25	-
カーム	1008~1009	ランバル	0.20	-
	1011~1012	リリア	0.20	-
	1013~1015	ヴェルタ	0.20	-
	1016~1017	セーヌ	0.20	-
	1018~1019	ルセット	0.10	-
ファン	1020	ミモレ	0.25	-
	1021~1022	ボルク	0.25	-
	1023~1024	ピカロ	0.25	-
	1025	ノッカ	0.25	-
スロウ	1026~1027	オーガスタ	0.25	-
	1028	ラビ	0.20	-
	1029~1030	ノエル	0.20	●
	1031	コトリ	0.20	●
	1032	リズム	0.20	●

カテゴリ	生地 No. (RS-)	生地名	生地m <sup>2</sup> 重量目安 (kg/m <sup>2</sup> )	室内側 (手前)のみ
無地	1101~1124	ミスト	0.25	●
	1131~1142	ミスト遮熱	0.25	●
	1151~1174	ライフ (ウォッシュابل)	0.25	-
	1751~1774	ライフ (非ウォッシュابل)	0.25	-
無地	1181~1204	ビブレ (ウォッシュابل)	0.25	-
	1781~1804	ビブレ (非ウォッシュابل)	0.25	-
	1211~1234	マカロンラテ (ウォッシュابل)	0.30	●
	1811~1834	マカロンラテ (非ウォッシュابل)	0.30	●
	1251~1253	フルダル	0.20	●
無地	1254~1259	ブライト	0.20	-
	1277~1281	シャイニー遮熱	0.25	●
	1285~1290	エコノクターン遮熱	0.25	-

カテゴリ	生地 No. (RS-)	生地名	生地m <sup>2</sup> 重量目安 (kg/m <sup>2</sup> )	室内側 (手前)のみ
無地	1291~1293	デイズ遮熱	0.25	-
	1294~1297	デイズ	0.25	-
	1298~1301	デイズ抗アレル	0.25	-
	1302~1309	ボルテII	0.25	-
	1310~1312	ライフ抗ウイルス	0.25	-
レース	1313~1318	ブーロ	0.25	-
	1601~1603	ノータ遮熱	0.15	-
	1604~1606	ラナイ遮熱	0.15	-
	1607~1609	マタン遮熱	0.25	-
	1610~1612	ジュルネ遮熱	0.20	-
	1613~1614	プレリ遮熱	0.20	-
	1615~1618	シフォン	0.15	-
	1619~1620	シフォン抗アレル	0.15	-
1621~1622	ネージュ	0.15	-	

## 構造と部品 ※製品高さは、取付けブラケット上端 (正面付け補助金具は含まない) からウェイトバー下端までの寸法となります。

[単位: mm]

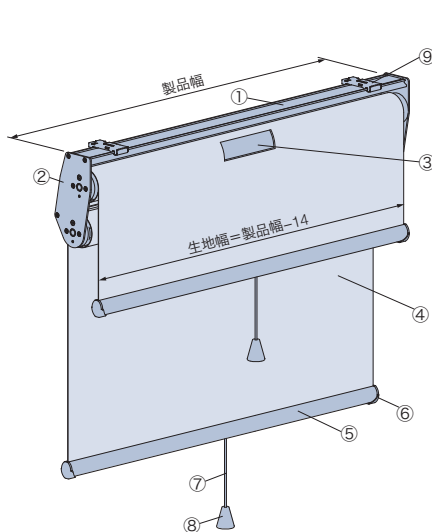

部品名	カラー
① フレーム	4色
② 軸受けブラケット	①と同系色
③ 巻取りパイプ	
④ 生地	
⑤ ウェイトバー	①と同系色

### 天井付け

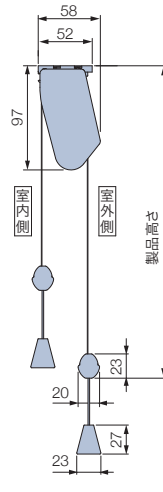

### 正面付け

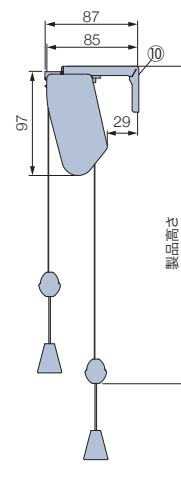

部品名	カラー
⑥ ウェイトバーキャップ	①と同系色
⑦ ブルコード	①と同系色
⑧ ブル	①と同系色
⑨ 取付けブラケット	
⑩ 正面付け補助金具	①と同系色

## 取付けブラケット (⑨) \*付属取付ビス: φ3.5×16

付属個数: 2個

### 天井付け

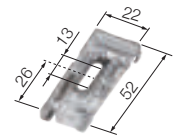

### 正面付け

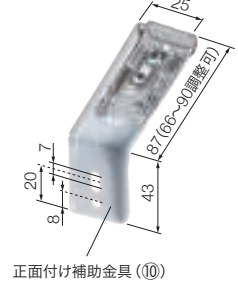

正面付け補助金具 (⑩)

## 製品幅と生地幅寸法

[単位: mm]

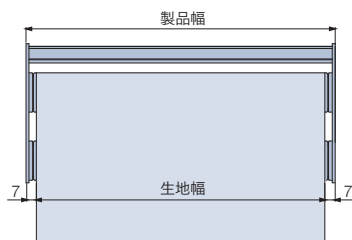

## ブルコードの長さ

ブルコード長さ=300mm

※ブルコードの長さは、10mm単位で指定することもできます。

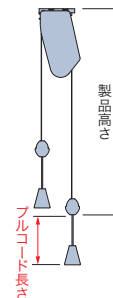

(製品・生地)

ラルクシールド

ダブル

ダブル小型

遮光モヘア  
ガイドレール

スリット窓

小型

大型

浴室

耐水

傾斜窓

(電動)  
ホームタコス

電動大型  
タコスII

ロールアップ

タペストリー

バスレール

オリジナル

オプション

取付け  
採寸・発注

## 納まり寸法目安

※寸法は計算値のため、実際の寸法とは多少異なる場合があります。目安としてご使用ください。

[単位：mm]

### 天井付け

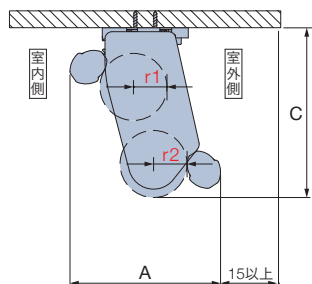

### 天井付け (カーテンボックス内への取付け)

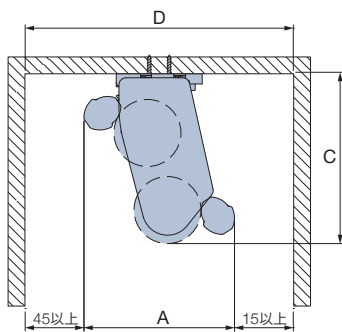

### 正面付け

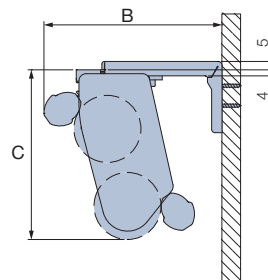

**生地**の巻取り半径寸法 (r 寸法) : 巻取り半径寸法=巻取り径÷2

〈参考〉納まり寸法例

ドレープ生地 : ビブレ (RS-1181 ~ 1204)

レース生地 : シフォン (RS-1615 ~ 1618)

製品高さ	r1	r2	A	B	C	D
500	17	17	76	94	99	106
1000	18	18	78	95	100	108
1600	22	22	86	99	104	116



納まり寸法計算ツール ▶



生地の巻取り径寸法を、簡単に確認できます。

## 部品色

部品色は4色から選べます。ご指定がない場合は、マットホワイト [No.125] になります。

※室内側 (手前) と室外側 (奥) の部品色は、同じ色になります。

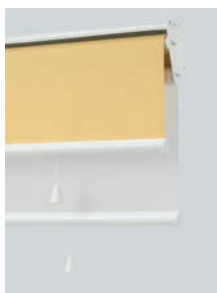

マットホワイト [No.125]



ベージュ [No.123]



ダークブラウン [No.667]



ブラック [No.5]

### ウェイトバーについて



ウェイトバーが露出しています。

「ウェイトバー露出」のみとなります。



## 操作方法

■ブルコード操作 室内側(手前)と室外側(奥)の生地を個別に操作できます。

動画はこちら ▶

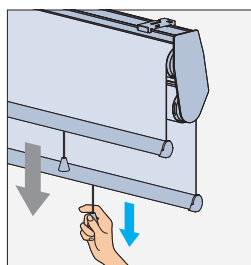

### 降ろすとき ▼

ブルコードを真下に引いて、手を放すとその位置で止まります。

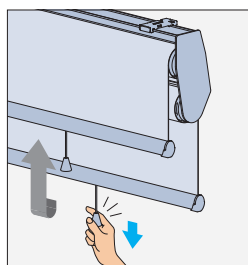

### 上げるとき ▲

ブルコードを真下に少し引いてから手を放すと、ゆっくりと巻き上がります。

途中で止める場合は、再び真下に少し引くと止まります。

## オプション

### デザインオプション

- ・木目ウェイトバー (P.118)
- ・ナチュラルウッドバランス (P.119)
- ・ブルハンドル/ハンドルフック (P.125)

### 設置する場所に対応

- ・オプションブラケット (P.131)

## 価格

※表示価格は消費税を含まないメーカー希望小売価格(本体価格)です。

### 各生地(室内側・室外側)のラルクシールド製品本体価格の合計 × 0.8

※ラルクシールド製品本体価格は、サンプル帳「生地紹介ページ」をご覧ください。

室内側(手前)の生地・室外側(奥)の生地とも、同じ製品サイズでそれぞれ算出してください。

価格表に掲載している製品本体価格とは別に物流諸経費を申し受けます。

例) 製品サイズ 幅1200mm×高さ1500mmの場合

室内側(手前)の生地 : RS-1101 ミスト ラルクシールド製品本体価格 29,400円

室外側(奥)の生地 : RS-1615 シフォン ラルクシールド製品本体価格 30,700円

**(29,400円+30,700円)×0.8 = 48,080円**

# ラルク 遮光モヘアガイドレール



RS-1461 ビブレ遮光抗ウイルス(ニベア) 〈オプション〉フロントカバー、下部遮光フレーム

チェーン  
操作

遮光性・断熱性に優れたガイドレール構造のロールスクリーン。  
光をしっかり遮るので、ホテルや会議室・住宅などを快適な環境に上げます。

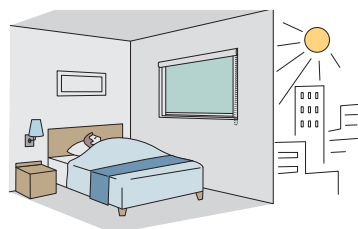

## 遮光性・断熱性に優れた製品構造



- モヘアを内蔵したガイドレールに生地を通し、光漏れを防ぎます。  
ベースフレームで製品上部の遮光性をアップ。  
ウェイトパークッションは窓枠とのすき間をふさぎ、衝突音も緩和します。
- ウェイトバーの両端にガイドがあることで、  
万が一障害物に当たっても、ウェイトバーが外れにくくなっています。



### ガイドレールの構造

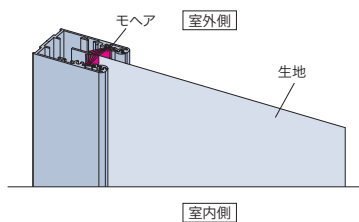

### 断面図

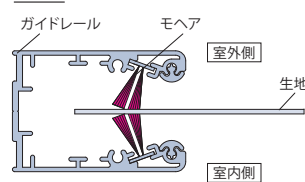

## 遮光性

### 遮光モヘアガイドレール



ガイドレール構造で、製品の上部・下部・サイドからの光漏れを防ぎます。

### 一般のロールスクリーン



窓枠内に製品を取付けた場合、製品の構造上、光が漏れてしまいます。

## 断熱性

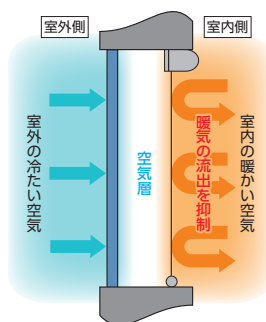

ガイドレール構造で窓からの冷たい空気の優入を防ぎ、室内の暖かい空気を逃がしにくくします。

また、ガラスと生地との間に空気層をつくり、室外の冷気と室内の暖気を遮断することで冬場の暖房効率を高め、省エネ効果が期待できます。

POINT

光をしっかり遮りたい、さまざまなシーンで活躍します。

遮光性に優れ、ホテルや会議室・住宅など、光をしっかり遮りたい場所におすすめです。  
最大幅2.7m・高さ3mまで製作できるので、腰高窓はもちろん、大きな窓にも取付けできます。

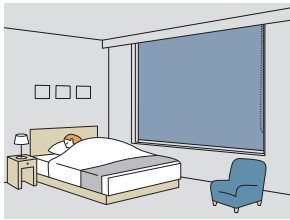

ホテルの客室に



オフィスの会議室に

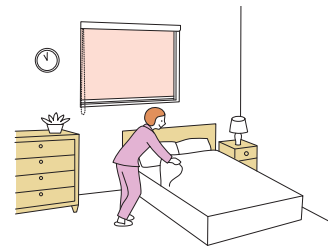

住宅の寝室に

POINT

製品上部・下部の遮光性をさらに高めるオプション。



フロントカバー

● フロントカバー  
巻取り部からの光漏れを防ぎます。



下部遮光フレーム

● 下部遮光フレーム  
ウェイトバーと窓枠のすき間からの光漏れを防ぎます。

POINT

豊富な生地ラインナップ。

バリエーション豊富な色・質感の遮光生地17柄125アイテムに対応。  
シーン合わせて、お好きな生地を選べます。  
製品本体の部品色は、マットホワイト・ブラックの2色をご用意しています。

POINT

便利な電動製品「ホームタコス」も。

▶ P.82



リモコンやスイッチで簡単に操作ができる電動の「ホームタコス製品」もラインナップしています。

製作可能寸法 \* 幅・高さとも1mm単位での製作になります。【単位：mm】

※取付け方法は、窓枠内付け(天井付け)のみとなります。

操作方法	チェーン操作	
	広幅対応	
製品幅	500～2000	2005～2700
製品高さ	500～3000	500～3000
最大面積	6m <sup>2</sup>	8.1m <sup>2</sup>

※生地によって製作可能寸法が異なります。  
ご注文の際は必ず下表「対応生地一覧」でご確認ください。

製品重量 ※下記は計算式のため、実際の重量と誤差が生じる場合があります。目安としてご使用ください。

対象	重量(kg)
製品本体	製品幅2000mm以下 (製品幅×2.2) + (製品高さ×1.4) + 0.5 + (製品幅×製品高さ×生地m <sup>2</sup> 重量)
	製品幅2005mm以上 (製品幅×2.5) + (製品高さ×1.4) + 0.5 + (製品幅×製品高さ×生地m <sup>2</sup> 重量)
オプション	フロントカバー 製品幅 × 0.7
	下部遮光フレーム 製品幅 × 0.12

※各計算式の製品幅、製品高さの数値はメートル(m)単位で計算してください。  
※生地m<sup>2</sup>重量については下表「対応生地一覧」をご覧ください。

対応生地一覧 ※生地の洗濯はできません。

生地 No. (RS-)	生地名	生地m <sup>2</sup> 重量目安 (kg/m <sup>2</sup> )	広幅対応	
			幅	最大面積
1401～1420	ピアット遮光	0.35	2.7m	8.1m <sup>2</sup>
1421～1440	ライブ遮光	0.50	2.5m	6m <sup>2</sup>
1441～1460	ライブ遮光	0.30	2.7m	8.1m <sup>2</sup>
1461～1463	ライブ遮光抗ウイルス	0.30	2.7m	8.1m <sup>2</sup>
1464～1469	ルフト遮光	0.35	—	—
1470～1473	リンネル遮光	0.30	—	—
1474～1475	デニムクロス遮光	0.35	—	—
1476～1479	ニーマ遮光	0.30	—	—
1480～1482	オレイカ遮光	0.30	—	—

生地 No. (RS-)	生地名	生地m <sup>2</sup> 重量目安 (kg/m <sup>2</sup> )	広幅対応	
			幅	最大面積
1483～1487	シルワ遮光	0.30	—	—
1488～1491	シャイニー遮光	0.40	—	—
1492～1494	ヴェルタ遮光	0.45	—	—
1495～1497	アジェント遮光	0.45	—	—
1498～1503	アリスト遮光	0.40	—	—
1504～1506	アネシス遮光	0.35	2.7m	6m <sup>2</sup>
1507～1510	グラント遮光	0.55	2.7m	6m <sup>2</sup>
1511～1525	ミント	0.50	—	—

## 構造と部品

※製品高さは、ベースフレーム上端からガイドレールベース下端までの寸法となります。

[単位: mm]

※取付け方法は、窓枠内付け(天井付け)のみとなります。  
\*ガイドレール・ベースフレーム用付属取付ビス:φ3.5×16

(見下げ図)

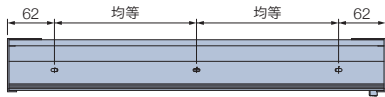

(ガイドレール断面図)

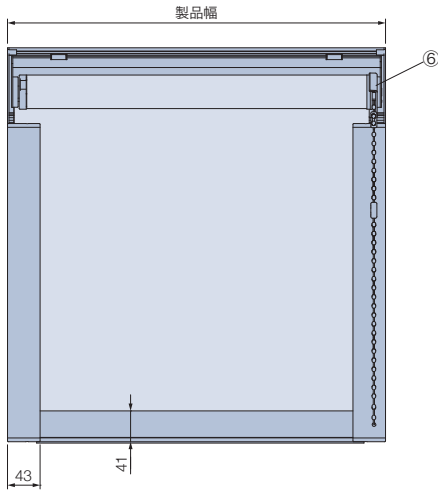
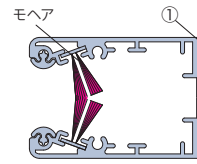

天井付け

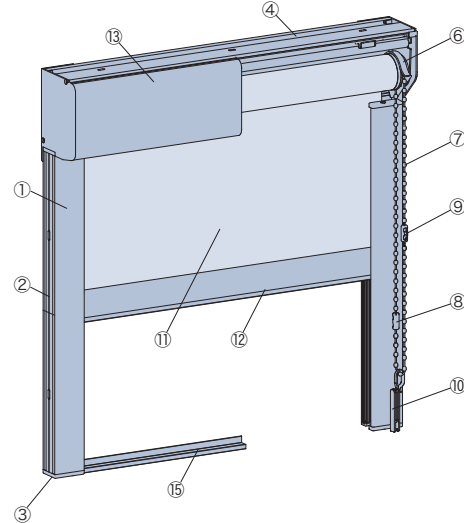
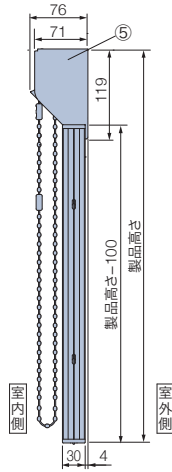

フロントカバー〈オプション〉(13) \*製品と同時にご注文ください。

巻取り部からの光漏れを防ぎ、遮光性と意匠性を高めます。

下部遮光フレーム〈オプション〉(15) \*後付けも可能です。

ウェイトバーと窓枠とのすき間からの光漏れを防ぎ、遮光性を高めます。

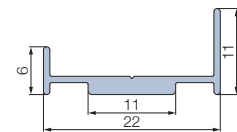
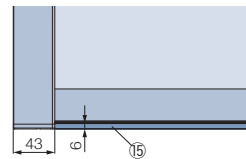
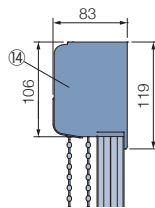
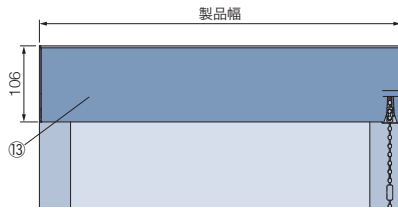

部品名	カラー
① ガイドレール	2色
② ガイドレールベース	①と同系色
③ ガイドレールキャップ	①と同系色
④ ベースフレーム*	①と同系色
⑤ ベースフレームキャップ	①と同系色

部品名	カラー
⑥ 操作部	①と同系色
⑦ 操作チェーン	①と同系色
⑧ コネクター	①と同系色
⑨ セーフティコネクター	①と同系色
⑩ コードクリップ	クリアー

部品名	カラー
⑪ 生地	
⑫ ウェイトバー	①と同系色
⑬ フロントカバー〈オプション〉	①と同系色
⑭ フロントカバーキャップ〈オプション〉	①と同系色
⑮ 下部遮光フレーム〈オプション〉	①と同系色

※ロールスクリーン取付けブラケット付き(製品幅1500mm以下:2個、1501mm以上:3個、2501mm以上:4個)

## 操作チェーンの長さ

[単位: mm]

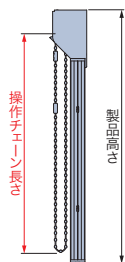

操作チェーンの長さは、製品高さによって異なります。

製品高さ	操作チェーン長さ	製品高さ	操作チェーン長さ
500~600	400	2010~2200	1400
610~1400	600	2210~2400	1600
1410~1600	800	2410~2600	1800
1610~1800	1000	2610~2800	2000
1810~2000	1200	2810~3000	2200

※操作チェーンの長さは、10mm単位で指定することもできます。ただし、上記寸法より短くすることはできません。

【小さなお子さまのいらっしゃるご家庭や施設でのご使用にあたって】

・コードクリップやオプションのマルチチェーンハンガーを使い、危険のないよう手の届かない位置まで操作チェーンをたくし上げてください。

## 部品色

部品色は2色から選べます。  
ウェイトバーは「ウェイトバー露出」のみとなります。



マットホワイト [No.125]

フロントカバー (オプション)



下部遮光フレーム (オプション)



ブラック [No.5]

フロントカバー (オプション)



下部遮光フレーム (オプション)



## 操作方法

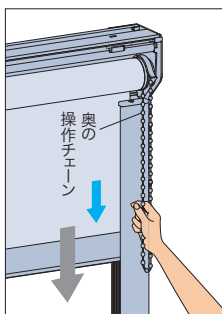

### 降ろすとき ▼

室外側 (奥) の  
操作チェーンを引き、  
手を放すとその位置で  
止まります。

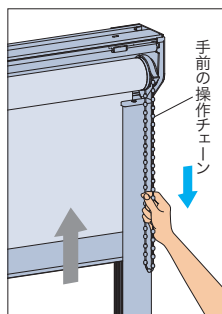

### 上げるとき ▲

室内側 (手前) の  
操作チェーンを引き、  
手を放すとその位置で  
止まります。

動画はこちら ▶



## オプション

### 遮光性を高める

- ・フロントカバー (P.116)
- ・下部遮光フレーム (P.116)

### デザインオプション

- ・クリアチェーン (P.124)

### 安全性に配慮した

- ・マルチチェーンハンガー (P.127)

## 価格

※表示価格は消費税を含まないメーカー希望小売価格 (本体価格) です。 [単位: 円 (税別)]

\*幅・高さとも1mm単位での製作になります。

※生地によって製作可能寸法が異なります。39ページ「対応生地一覧」でご確認ください。

価格表に掲載している製品本体価格とは  
別に物流諸経費を申し受けます。

### ラルク 遮光モヘアガイドレール製品本体価格

#### ラルクシールド 製品本体価格 + 下記加算価格

※ラルクシールド 製品本体価格は、サンプル帳「生地紹介ページ」をご覧ください。

高さ (mm) \ 幅	500 ~800	801 ~1200	1201 ~1600	1601 ~2000	2001 ~2500	2501 ~2700
500 ~ 800	15,900	17,300	18,400	20,600	38,500	40,800
801 ~ 1200	21,400	21,800	22,400	25,600	44,500	46,800
1201 ~ 1600	27,400	27,600	28,100	30,600	49,500	52,800
1601 ~ 2000	32,900	33,300	33,700	<b>35,300</b>	56,500	58,800
2001 ~ 2500	40,400	40,800	42,400	44,600	64,000	66,300
2501 ~ 3000	55,100	55,500	57,100	59,300	78,700	81,000

### フロントカバー (オプション)

製品幅 (mm)	500~800	801~1200	1201~1600	1601~2000	2001~2500	2501~2700
加算価格	2,700円	4,000円	5,300円	6,600円	8,200円	9,800円

### 下部遮光フレーム (オプション)

製品幅 (mm)	500~800	801~1200	1201~1600	1601~2000	2001~2500	2501~2700
加算価格	1,800円	2,700円	3,600円	4,500円	5,600円	6,700円

# ラルク スリット窓



RS-1174 ライフ (オレンジ)

チェーン  
操作

幅100mmから製作できる、  
スリット窓に最適なロールスクリーン。



## POINT

幅100mmから製作できるので、スリット窓に最適です。

機構部がコンパクトでスリット窓にもすっきり納まります。  
製品幅と生地幅のすき間が小さいので、窓枠内の取付けにおすすめです。

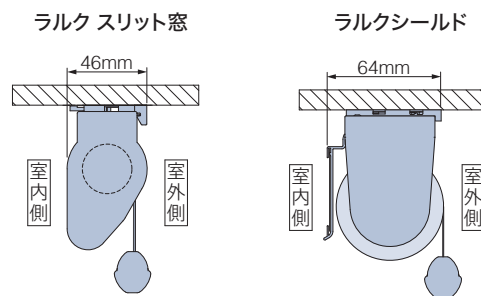

## 製作可能寸法

\* 幅は5mm単位、高さは10mm単位での製作になります。

[単位: mm]

※取付け方法は、天井付けのみとなります。

操作方法	チェーン操作 (操作位置: 右のみ ※1)
製品幅	100～300
製品高さ	300～2200 ※2
最大面積	0.66m <sup>2</sup>

※1 操作位置は右のみです。左は製作できません。

※2 生地によって最大製品高さが異なります。

ご注文の際は必ず右ページの「対応生地一覧」をご確認ください。

## 製品重量

※下記は計算式のため、実際の重量と誤差が生じる場合があります。目安としてご使用ください。

$$(製品幅 \times 0.75) + 0.4 + (製品幅 \times 製品高さ \times 生地m^2重量) [kg]$$

※計算式の製品幅、製品高さの数値はメートル (m) 単位で計算してください。

※生地m<sup>2</sup>重量については、右ページの「対応生地一覧」をご覧ください。

## 対応生地一覧 ※青字のNo.の生地は洗濯機で洗うことができます。

カテゴリ	生地 No. (RS-)	生地名	生地m <sup>2</sup> 重量目安 (kg/m <sup>2</sup> )	最大製品高さ (mm)
カーム	1016~1017	セーヌ	0.20	2200
	1101~1124	ミスト	0.25	1800
	1131~1142	ミスト遮熱	0.25	1800
	1151~1174	ライフ (ウォッシュابل)	0.25	2200
	1181~1204	ビブレ (ウォッシュابل)	0.25	2200
無地	1211~1234	マカロンラテ (ウォッシュابل)	0.30	1800
	1241~1249	マカロンラテ遮熱	0.30	1800
	1251~1253	フルダル	0.20	2200
	1254~1259	ブライト	0.20	2200
	1260~1265	ジョルノ	0.30	2200
	1266~1270	リンネル	0.35	1600
	1274~1276	ツムギ	0.30	1500
	1277~1281	シャイニー遮熱	0.25	2200
	1291~1293	デイズ遮熱	0.25	2200

カテゴリ	生地 No. (RS-)	生地名	生地m <sup>2</sup> 重量目安 (kg/m <sup>2</sup> )	最大製品高さ (mm)
無地	1294~1297	デイズ	0.25	2200
	1298~1301	デイズ抗アレル	0.25	2200
	1302~1309	ホルテII	0.25	2200
	1310~1312	ライフ抗ウイルス	0.25	2200
	1313~1318	ブーロ	0.25	2200
	1401~1420	ピアット遮光	0.35	1800
遮光	1441~1460	ビブレ遮光	0.30	1600
	1461~1463	ビブレ遮光 抗ウイルス	0.30	1500
	1464~1469	ルフト遮光	0.35	1500
	1470~1473	リンネル遮光	0.30	2000
	1474~1475	デニムクロス遮光	0.35	1600
	1476~1479	ニーマ遮光	0.30	1500
	1480~1482	オレイカ遮光	0.30	2000
	1483~1487	シルワ遮光	0.30	1800

カテゴリ	生地 No. (RS-)	生地名	生地m <sup>2</sup> 重量目安 (kg/m <sup>2</sup> )	最大製品高さ (mm)
レース	1601~1603	ノータ遮熱	0.15	2200
	1604~1606	ラナイ遮熱	0.15	2200
	1607~1609	マタン遮熱	0.25	2200
	1610~1612	ジュルネ遮熱	0.20	2200
	1615~1618	シフォン	0.15	2200
	1619~1620	シフォン抗アレル	0.15	2200

## 構造と部品 ※製品高さは、取付けブラケット上端からウェイトバー下端までの寸法となります。

[単位: mm]

※取付け方法は、天井付けのみとなります。  
※操作位置は右のみです。左は製作できません。

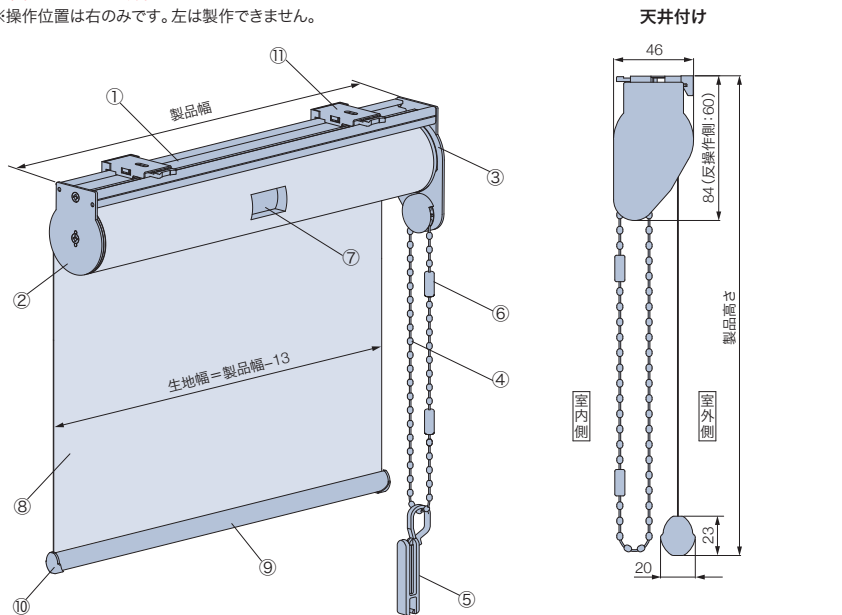

### 取付けブラケット (I) \*付属取付ビス: φ3.5×16

付属個数: 2個

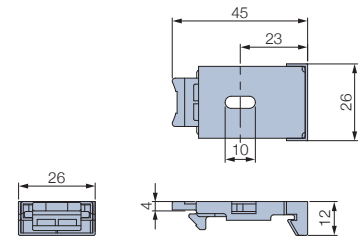

部品名	備考
① フレーム	3色
② サイドブラケット	①と同系色
③ 操作部	①と同系色
④ 操作チェーン	①と同系色
⑤ コードクリップ	クリアー
⑥ コネクター	①と同系色

部品名	備考
⑦ 巻取りパイプ	
⑧ 生地	
⑨ ウェイトバー	①と同系色
⑩ ウェイトバーキャップ	①と同系色
⑪ 取付けブラケット	オフホワイト

## 製品幅と生地幅寸法

[単位: mm]

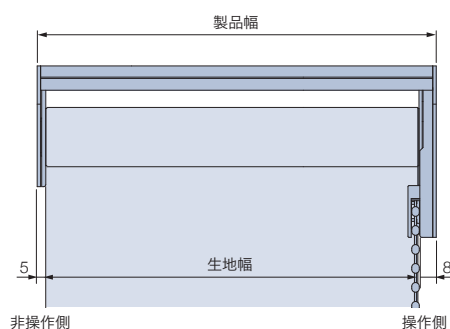

(一覧)

製品・生地

ラックシールド

ダブル

ダブル小型

遮光モヘア

ガイドレール

スリット窓

小型

大型

浴室

耐水

傾斜窓

(電動)

ホームタコス

電動大型

タコスII

ロールアップ

タペストリー

バスルーム

オリジナル

オフショーン

採寸・発注

## 操作チェーンの長さ

[単位: mm]

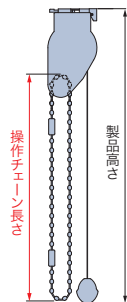

操作チェーンの長さは製品高さによって異なります。

製品高さ	操作チェーン長さ
300～800	製品高さ+20
810～1000	700
1010～1200	900
1210～1400	1100
1410～1600	1300
1610～1800	1400
1810～2200	1600

※操作チェーンの長さは、10mm単位で指定することもできます。ただし、左記寸法より短くすることはできません。

【小さなお子さまのいらっしゃるご家庭や施設でのご使用にあたって】  
・コードクリップやオプションのマルチチェーンハンガーを使い、危険のないよう手の届かない位置まで操作チェーンをたくし上げてください。

## 納まり寸法目安

※寸法は計算値のため、実際の寸法とは多少異なる場合があります。目安としてご使用ください。

[単位: mm]

生地を上まで巻き上げた際の「生地の巻取り径寸法」は、製品高さに関わらず、操作部内にすっきり納まります。

### 天井付け

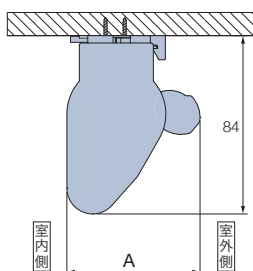

### 天井付け (カーテンボックス内への取付け)

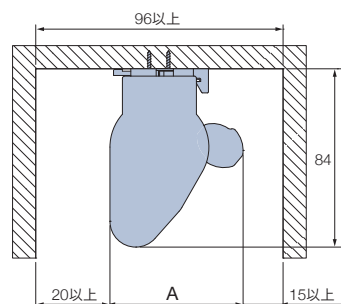

〈参考〉納まり寸法例

生地: ビブレ (RS-1181～1204)

製品高さ	A
500	55
1000	57
1500	59
2200	63

## 部品色

部品色は3色から選べます。ご指定がない場合は、マットホワイト [No.125] になります。



マットホワイト [No.125]



ベージュ [No.123]



ダークブラウン [No.667]

### ウェイトバーについて

#### ウェイトバー袋縫い



#### ウェイトバー露出



#### ■ 生地がウオッシュャブルの場合

「ウェイトバー袋縫い」または「ウェイトバー露出」から選べます。ご指定がない場合は、「ウェイトバー袋縫い」になります。

#### ■ 生地が非ウオッシュャブルの場合

「ウェイトバー露出」になります。

\*オプションで「ウェイトバー袋縫い (P.118)」にすることも可能です。



## 操作方法 \*製品に添付の取扱説明書をご覧ください。

### ■チェーン操作 (操作位置: 右のみ)

動画はこちら ▶

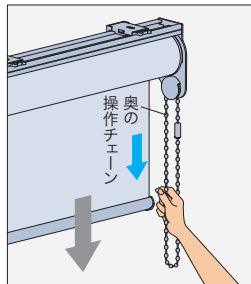

#### 降ろすとき ▼

室外側 (奥) の操作チェーンを引き、手を放すとその位置で止まります。

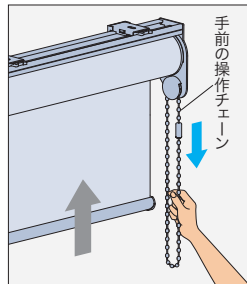

#### 上げるとき ▲

室内側 (手前) の操作チェーンを引き、手を放すとその位置で止まります。

## オプション

### デザインオプション

- ・木目ウェイトバー (P.118)
- ・ウェイトバー袋縫い (P.118)

### 安全性に配慮した

- ・マルチチェーンハンガー (P.127)

## 価格

※表示価格は消費税を含まないメーカー希望小売価格 (本体価格) です。 [単位: 円 (税別)]

\*幅は5mm単位、高さは10mm単位での製作になります。

価格表に掲載している製品本体価格とは別に物流諸経費を申し受けます。

高さ (mm) \ 幅	100~300
300 ~ 1200	11,000
1210 ~ 2200 ※	14,300

※生地によって最大製品高さが異なります。  
ご注文の際は必ず43ページ「対応生地一覧」でご確認ください。

(一覧)  
製品生地

ラルクシールド

ダブル

ダブル小型

遮光モヘア  
ガイドレール

スリット窓

小型

大型

浴室

耐水

傾斜窓

(電動)  
ホームタコス

電動大型  
タコスII

ロールアップ

タペストリー

パネル  
スクリーン

オリジナル

オプション

採寸・養生・  
取付け

# ラルク 小型



RS-1474 デニムクロス遮光(ブルーデニム)

プルコード  
操作

構造部がコンパクトなロールスクリーン。  
明かり採りの小窓などにおすすめです。



POINT

コンパクトな機構部で、小さな窓にすっきり納まります。

POINT

シンプルなデザインの「プルハンドル〈オプション〉」。

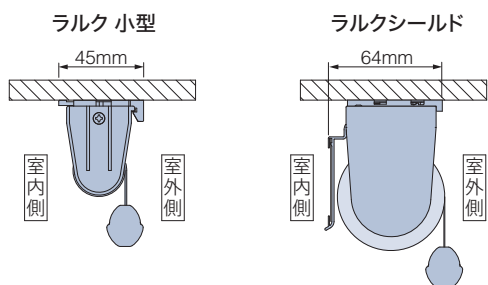

プルコードをオプションでハンドルに  
変えることができます。  
コードがなく、すっきりしたデザインです。



POINT

小窓に便利！ オプション「逆巻き使い」。

開閉ハンドルなど、窓枠内の障害物に生地が当たる場合には、生地が室内側から降りる「逆巻き使い」が便利です。

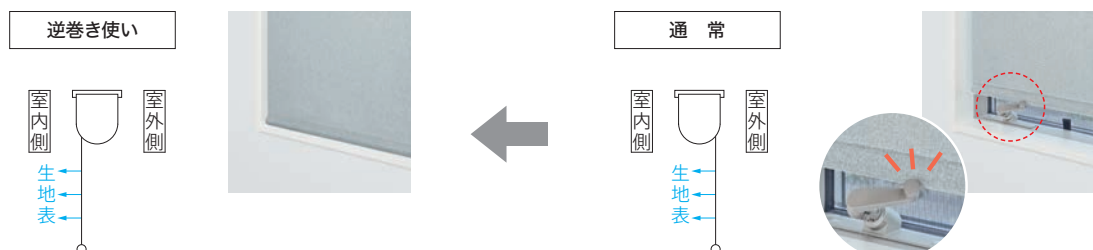

## 製作可能寸法

\* 幅は5mm単位、高さは10mm単位での製作になります。 [単位: mm]

操作方法	プルコード操作
製品幅	200～1200
製品高さ	300～1600
最大面積	1.92m <sup>2</sup>
幅:高さの比率	1:3以下

## 製品重量

\* 下記は計算式のため、実際の重量と誤差が生じる場合があります。目安としてご使用ください。

$$(製品幅 \times 0.75) + 0.4 + (製品幅 \times 製品高さ \times 生地m^2重量) [kg]$$

\* 計算式の製品幅、製品高さの数値はメートル (m) 単位で計算してください。  
\* 生地m<sup>2</sup>重量については、下表「対応生地一覧」をご覧ください。

## 対応生地一覧

\* 青字のNo.の生地は洗濯機で洗うことができます。

カテゴリ	生地 No. (RS-)	生地名	生地m <sup>2</sup> 重量目安 (kg/m <sup>2</sup> )
フィット	1001～1002	セラピア	0.25
	1003～1004	カナレ	0.15
	1005～1006	ヒーリス	0.15
	1007	ヴィラ	0.25
カーム	1008～1009	ランバル	0.20
	1011～1012	リリア	0.20
	1013～1015	ヴェルタ	0.20
	1016～1017	セーナ	0.20
	1018～1019	ルセット	0.10
ファン	1020	ミモレ	0.25
	1021～1022	ボルク	0.25
	1023～1024	ピカロ	0.25
	1025	ノッカ	0.25
スロウ	1026～1027	オーガスタ	0.25
	1028	ラビ	0.20
	1029～1030	ノエル	0.20
	1031	コトリ	0.20
	1032	リズム	0.20

カテゴリ	生地 No. (RS-)	生地名	生地m <sup>2</sup> 重量目安 (kg/m <sup>2</sup> )
無地	1101～1124	ミスト	0.25
	1131～1142	ミスト遮熱	0.25
	1151～1174	ライフ (ウォッシュャブル)	0.25
	1751～1774	ライフ (非ウォッシュャブル)	0.25
	1181～1204	ピブレ (ウォッシュャブル)	0.25
	1781～1804	ピブレ (非ウォッシュャブル)	0.25
	1211～1234	マカロンラテ (ウォッシュャブル)	0.30
	1811～1834	マカロンラテ (非ウォッシュャブル)	0.30
	1251～1253	フルダル	0.20
	1254～1259	ブライト	0.20
無地	1277～1281	シャイニー遮熱	0.25
	1285～1290	エコノクターン遮熱	0.25
	1291～1293	デイズ遮熱	0.25

カテゴリ	生地 No. (RS-)	生地名	生地m <sup>2</sup> 重量目安 (kg/m <sup>2</sup> )
無地	1294～1297	デイズ	0.25
	1298～1301	デイズ抗アレル	0.25
	1302～1309	ポルテII	0.25
	1310～1312	ライフ抗ウイルス	0.25
	1313～1318	プーロ	0.25
レース	1601～1603	ノータ遮熱	0.15
	1604～1606	ラナイ遮熱	0.15
	1607～1609	マタン遮熱	0.25
	1610～1612	ジュルネ遮熱	0.20
	1613～1614	プレリ遮熱	0.20
	1615～1618	シフォン	0.15
	1619～1620	シフォン抗アレル	0.15
	1621～1622	ネージュ	0.15

## 構造と部品

\* 製品高さは、取付けブラケット上端からウェイトバー下端までの寸法となります。

[単位: mm]

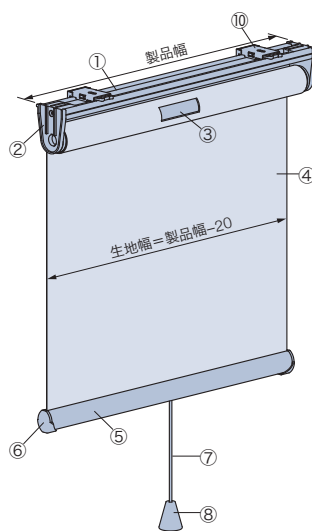

天井付け

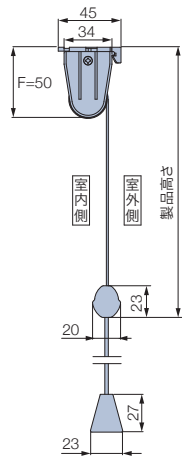

正面付け

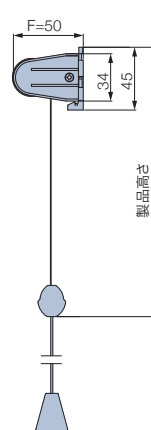

ウェイトバー袋縫いの場合

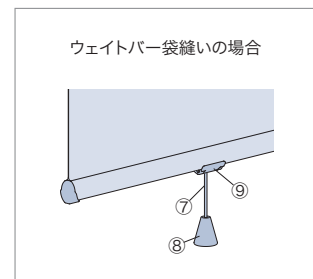

取付けブラケット (10) \*付属取付ビス: φ3.5×16

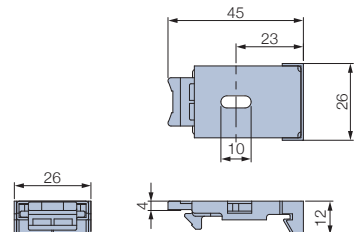

部品名	カラー
① フレーム	4色
② サイドブラケット	①と同系色
③ 巻取りパイプ	
④ 生地	
⑤ ウェイトバー	①と同系色

部品名	カラー
⑥ ウェイトバーキャップ	①と同系色
⑦ プルコード	①と同系色
⑧ プル	①と同系色
⑨ プルコードサポート	クリアー
⑩ 取付けブラケット	オフホワイト

付属個数

製品幅	個数
200～900	2個
905～1200	3個

(一覧  
製品・生地)

ラルク  
シールド

ダブル

ダブル  
小型

遮光モ  
ヘアー  
ガイド  
レール

スリ  
ット窓

小型

大型

浴室

耐水

傾斜  
窓

(ホーム  
電動)  
タコス

電動  
タコスII

ロー  
ール  
アップ

タ  
ベ  
スト  
リー

パ  
ス  
テ  
ル  
ス  
タ  
リ  
ー  
ン

オリ  
ジ  
ナル

オ  
フ  
シ  
ョ  
ン

採  
寸  
・  
発  
注  
・

## 製品幅と生地幅寸法

[単位: mm]



## プルコードの長さ

プルコード長さ=300mm

※プルコードの長さは、10mm単位で指定することもできます。

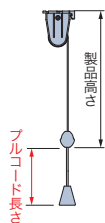

## 納まり寸法目安

※寸法は計算値のため、実際の寸法とは多少異なる場合があります。目安としてご使用ください。

[単位: mm]

### 天井付け

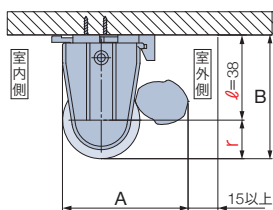

### 天井付け (カーテンボックス内への取付け)

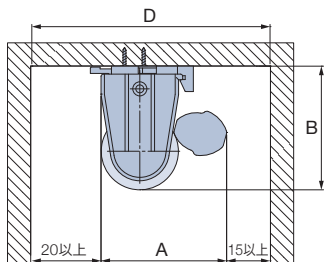

### 正面付け

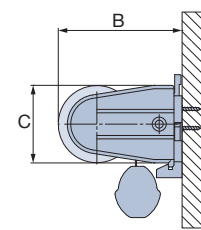

〈参考〉納まり寸法例

生地: ビブレ (RS-1181~1204)

製品高さ	r	ℓ	A	B	C	D
500	17	38	49	55	34	69
1000	19	38	53	57	38	73
1600	22	38	58	60	43	78

**生地の巻取り半径寸法 (r 寸法)** : 巻取り半径寸法=巻取り径÷2

**サイドブラケットサイズ (ℓ 寸法)** : ブラケット上端から巻取り径中心までの寸法



納まり寸法計算ツール ▶



生地の巻取り径寸法を、簡単に確認できます。

## 部品色

部品色は4色から選べます。ご指定がない場合は、マットホワイト [No.125] になります。



マットホワイト [No.125]    ベージュ [No.123]    ダークブラウン [No.667]    ブラック [No.5]

ウェイトバー袋縫いの場合



プルコード  
サポート  
(クリアー)

ウェイトバーについて

ウェイトバー袋縫い



ウェイトバーが  
生地できりまれています。

ウェイトバー露出



ウェイトバーが  
露出しています。

■ 生地が**ウォッシュابل**の場合

「ウェイトバー袋縫い」または「ウェイトバー露出」から選べます。ご指定がない場合は、「ウェイトバー袋縫い」になります。

■ 生地が**非ウォッシュابل**の場合

「ウェイトバー露出」になります。

※オプションで「ウェイトバー袋縫い (P.118)」にすることも可能です。

## 操作方法

### ■プルコード操作

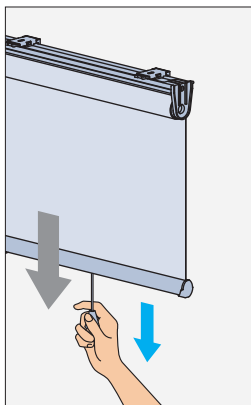

#### 降ろすとき ▼

プルコードを真下に引いて、手を放すとその位置で止まります。

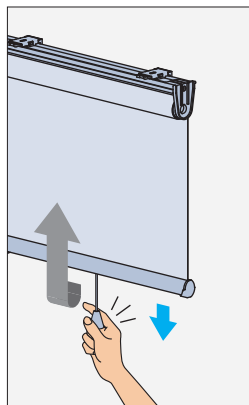

#### 上げるとき ▲

プルコードを真下に少し引いてから手を放すと、ゆっくりと巻き上がります。

途中で止めたい場合は、再び真下に少し引くと止まります。

動画はこちら ▶



## オプション

### デザインオプション

- ・木目ウェイトバー (P.118)
- ・ウェイトバー袋縫い (P.118)
- ・フルハンドル/ハンドルフック (P.125)

### 設置する場所に対応

- ・逆巻使い/生地表裏逆使い (P.128)
- ・ブラケットスペーサー 12L (P.130)
- ・オプションブラケット (P.131)

## 価格

### ラルクシールド製品本体価格 × 0.9

※ラルクシールド製品本体価格は、サンプル帳「生地紹介ページ」をご覧ください。

例) RS-1101 ミスト 幅1000mm×高さ1500mmの場合

$$\underline{29,400円 \times 0.9 = 26,400円}$$

※表示価格は消費税を含まないメーカー希望小売価格(本体価格)です。

価格表に掲載している製品本体価格とは別に物流諸経費を申し受けます。

# ラルク 大型



RS-1340 ウィンディ(グレー)

ループコード  
操作

大きな窓や広い空間に最適なロールスクリーン。

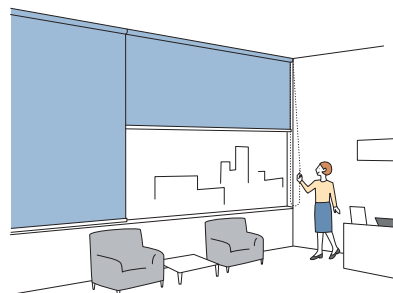

## POINT

- ・幅3000mm、高さ5000mm、面積15m<sup>2</sup>まで製作できます。
- ・空調などによる揺れを軽減するガイドレールもご用意。(P.56)

## 製作可能寸法

\*幅は5mm単位、高さは10mm単位での製作になります。

[単位: mm]

操作方法	ループコード操作		
		竹スダレ	経木スダレ
製品幅	800～3000	800～2700	800～3000
製品高さ	500～5000	500～3000	500～3000
最大面積	15m <sup>2</sup>	8.1m <sup>2</sup>	9m <sup>2</sup>
幅：高さの比率	1：4以下	1：3以下	1：3以下

※生地によって製作可能寸法が異なります。340～341ページの価格表でご確認ください。

## 製品重量

※下記は計算式のため、実際の重量と誤差が生じる場合があります。目安としてご使用ください。

$$(\text{製品幅} \times 1.0) + 2.0 + (\text{製品幅} \times \text{製品高さ} \times \text{生地m}^2 \text{重量}) \text{ [kg]}$$

※計算式の製品幅、製品高さの数値はメートル(m)単位で計算してください。

※生地m<sup>2</sup>重量については、下表「対応生地一覧」をご覧ください。

## 対応生地一覧

※生地の洗濯はできません。

カテゴリ	生地 No. (RS-)	生地名	価格表	生地m <sup>2</sup> 重量目安 (kg/m <sup>2</sup> )	カテゴリ	生地 No. (RS-)	生地名	価格表	生地m <sup>2</sup> 重量目安 (kg/m <sup>2</sup> )	カテゴリ	生地 No. (RS-)	生地名	価格表	生地m <sup>2</sup> 重量目安 (kg/m <sup>2</sup> )		
無地	1101～1124	ミスト	①	0.25	遮光	1334～1336	ウィンディII遮熱	⑨	0.50	スタレ調・スタレ	1651～1652	ピター	⑥	0.30		
	1131～1142	ミスト遮熱	③	0.25		無地	1337～1341	ウィンディ	⑤		0.45	1653～1654	パーユ	⑤	0.30	
	1751～1774	ライフ(非ウォッシュャブル)	①	0.25		1342～1344	ウィンディII	⑥	0.50		1661～1665	竹	和(なごみ)	⑩	0.70	
	1781～1804	ビブレ(非ウォッシュャブル)	②	0.25		1345～1346	アルファ	⑧	0.55		1666～1667		響(ひびき)	⑫	0.75	
	1285～1290	エコノクターン遮熱	③	0.25		1401～1420	ピアット遮光	③	0.35		1668～1669		匠(たくみ)	⑩	0.70	
	1291～1293	デイズ遮熱	③	0.25		1421～1440	ライフ遮光	④	0.50		1670～1671		庵(いおり)	⑪	0.80	
	1294～1297	デイズ	①	0.25		1441～1460	ビブレ遮光	③	0.30		1681～1682	経木	アスベン	⑬	1.00	
	1310～1312	ライフ抗ウイルス	⑨	0.25		1461～1463	ビブレ遮光抗ウイルス	③	0.30		1683～1684		ホリー	⑬	0.85	
	1329～1333	ウィンディ遮熱	⑧	0.45		1504～1506	アネシス遮光	⑦	0.35							
							1507～1510	グラント遮光	⑧		0.55					

# 構造と部品

※製品高さは、プリーブラケット上端からウェイトバー下端までの寸法となります。

[単位: mm]

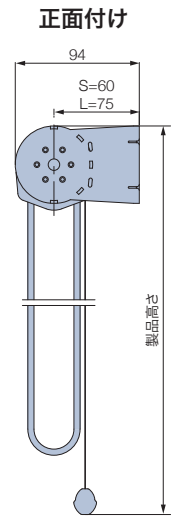
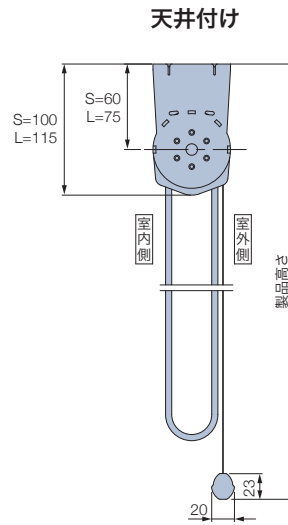
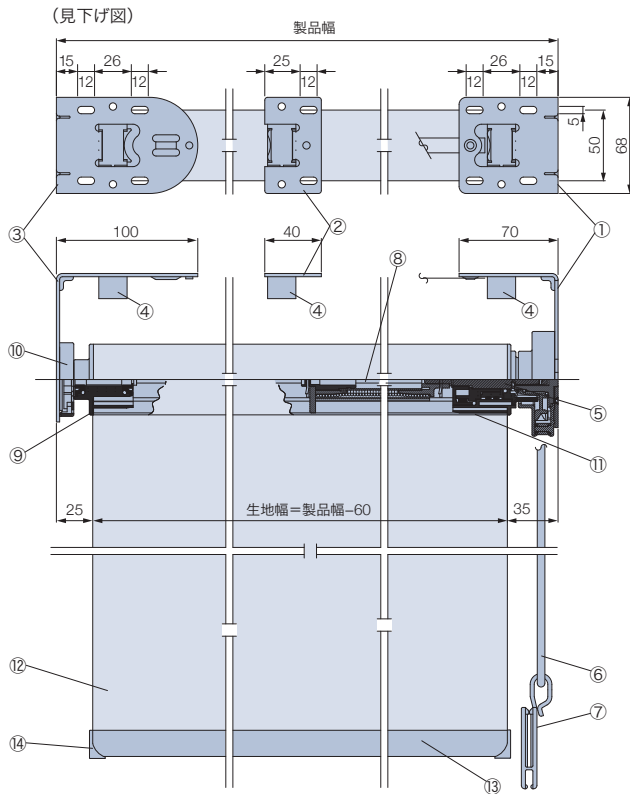

生地が竹スダレ・経木スダレの場合

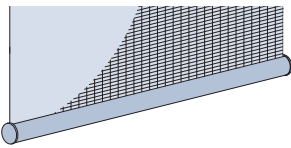

\*生地が竹スダレ・経木スダレの場合、ウェイトバーは丸型(φ20)になります。

## プリーブラケット (①)

\*付属取付ビス: φ5×20

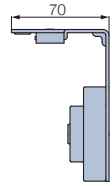

## 中間ストッパーベース (②)

\*付属取付ビス: φ5×20



## 軸受けブラケット (③)

\*付属取付ビス: φ5×20

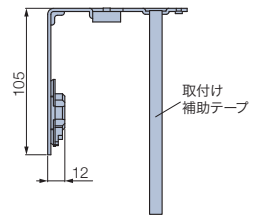

部品名	カラー
① プリーブラケット	4色
② 中間ストッパーベース	①と同系色
③ 軸受けブラケット	①と同系色
④ ウェイトバーストッパー	①と同系色
⑤ 操作部	①と同系色
⑥ 操作コード	①と同系色
⑦ コードクリップ	クリアー
⑧ スプリングモーター	①と同系色
⑨ 軸受け	①と同系色
⑩ キャッチカバー	①と同系色
⑪ 巻取りパイプ(φ50mm)	
⑫ 生地	
⑬ ウェイトバー	①と同系色
⑭ ウェイトバーキャップ	①と同系色

### 付属個数

製品幅	個数		
	プリーブラケット	中間ストッパーベース	軸受けブラケット
800 ~ 2000 (1500)	1個	—	1個
2025 (1505) ~ 3000	1個	1個	1個

※( )は竹スダレ・経木スダレの場合

## 製品幅と生地幅寸法

[単位: mm]

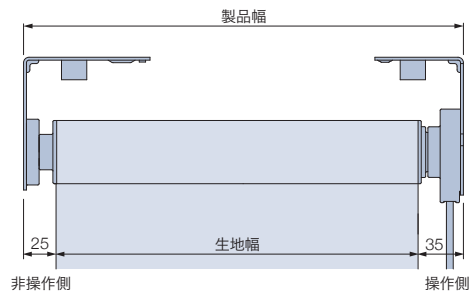

(一) 製品・生地  
ラルクシールド  
ダブル  
ダブル小型  
遮光モヘア  
ガイドレール  
スリット窓  
小型  
大型  
浴室  
耐水  
傾斜窓  
(電動)  
ホームタコス  
電動大型  
ロールアップ  
タペストリー  
スクリーン  
オリジナル  
オプション  
取付け・採寸・発注

## 操作コードの長さ

[単位: mm]

操作コードの長さは製品取付け高さによって異なります。取付け高さをご指定ください。

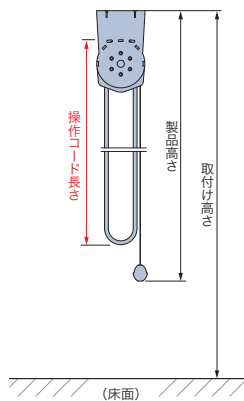

取付け高さ	操作コード長さ	取付け高さ	操作コード長さ	取付け高さ	操作コード長さ
500～600	400	2410～2600	1800	3810～4000	3200
610～1400	600	2610～2800	2000	4010～4200	3400
1410～1600	800	2810～3000	2200	4210～4400	3600
1610～1800	1000	3010～3200	2400	4410～4600	3800
1810～2000	1200	3210～3400	2600	4610～4800	4000
2010～2200	1400	3410～3600	2800	4810～5000	4200
2210～2400	1600	3610～3800	3000		

※操作コードの長さは、10mm単位で指定することもできます。(最短: 400mm)

【小さなお子さまのいらっしゃるご家庭や施設での使用にあたって】

- ・製品取付け高さなどを考慮の上、床面から操作コードの下端までを1030mm以上に指定いただくと、小さなお子さまの首や体に引っ掛かりにくくなります。(1030mm: 6歳児のおご下までの長さ (JIS A 4811基準))
- ・コードクリップを使い、危険のないよう手の届かない位置まで操作コードをたくし上げてください。

## 納まり寸法目安

※寸法は計算値のため、実際の寸法とは多少異なる場合があります。目安としてご使用ください。

[単位: mm]

### 天井付け

### 天井付け (カーテンボックス内への取付け)

### 正面付け

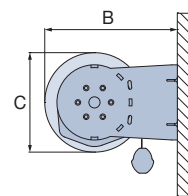
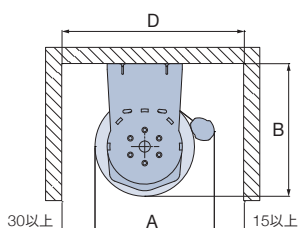
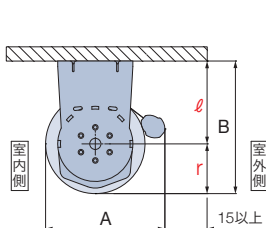

**生地の巻取り半径寸法 (r 寸法)** : 巻取り半径寸法=巻取り径÷2

**ブリープラケットサイズ (ℓ 寸法)** : プラケット上端から巻取り径中心までの寸法

〈参考〉納まり寸法例

生地: ビブレ (RS-1781～1804)

製品高さ	r	ℓ	A	B	C	D
500	28	60	71	88	56	101
1000	30	60	75	90	60	105
1500	31	60	77	91	62	107
2000	32	60	79	92	64	109
2500	34	60	83	94	68	113
3000	35	60	85	95	70	115
3500	36	60	87	96	72	117
4000	37	60	89	97	74	119
4500	38	60	91	98	76	121
5000	39	60	93	99	78	123



納まり寸法計算ツール ▶ 

生地の巻取り径寸法・ブリープラケットサイズを、簡単に確認できます。

## 部品色

部品色は4色から選べます。ご指定がない場合は、マットホワイト [No.125] になります。



マットホワイト [No.125]



ベージュ [No.123]



ダークブラウン [No.667]



ブラック [No.5]

### ウェイトバーについて

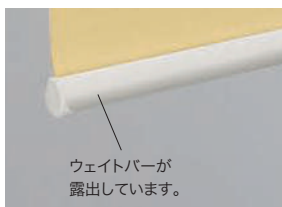

ウェイトバーが露出しています。

「ウェイトバー露出」のみとなります。



## 部品色

生地が竹スダレ・経木スダレの場合

部品色は生地ごとにあらかじめ決まっています。

### 和(なごみ)

RS-1661 ナチュラル



部品色：ベージュ  
ウェイトバー：ナチュラルブラウン(木目調)

RS-1662 ブラウン



部品色：ダークブラウン  
ウェイトバー：セビア(木目調)

RS-1663 ダークブラウン



部品色：ダークブラウン  
ウェイトバー：ダークブラウン(木目調)

RS-1664 グレー



部品色：ベージュ  
ウェイトバー：グレージュ(木目調)

RS-1665 ブラック



部品色：ブラック  
ウェイトバー：ダークブラウン(木目調)

### 響(ひびき)

RS-1666 ハイチャ



部品色：ダークブラウン  
ウェイトバー：セビア(木目調)

RS-1667 チャネズ



部品色：ブラック  
ウェイトバー：ダークブラウン(木目調)

### 匠(たくみ)

RS-1668 ナチュラル



部品色：ダークブラウン  
ウェイトバー：ダークブラウン(木目調)

RS-1669 ダークブラウン



部品色：ダークブラウン  
ウェイトバー：ダークブラウン(木目調)

### 庵(いおり)

RS-1670 カラタケ



部品色：ダークブラウン  
ウェイトバー：セビア(木目調)

RS-1671 キンチャ



部品色：ダークブラウン  
ウェイトバー：セビア(木目調)

### アスペン

RS-1681 オイルイエロー



部品色：ダークブラウン  
ウェイトバー：セビア(木目調)

RS-1682 ダークブラウン



部品色：ダークブラウン  
ウェイトバー：セビア(木目調)

### ホリー

RS-1683 ナチュラル



部品色：ベージュ  
ウェイトバー：ナチュラルブラウン(木目調)

RS-1684 ブラウン



部品色：ダークブラウン  
ウェイトバー：セビア(木目調)

## 操作方法

\*製品に添付の取扱説明書をご覧ください。

### ■ループコード操作

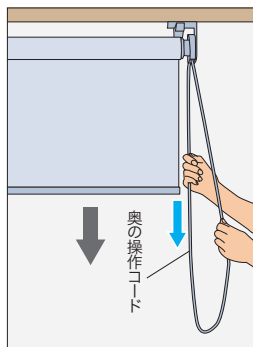

#### 降ろすとき ▼

室外側(奥)の操作コードを引き、手を放すとその位置で止まります。

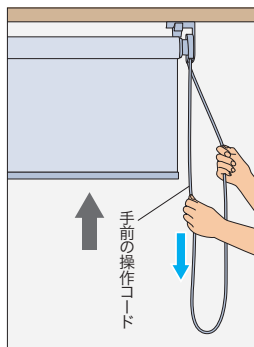

#### 上げるとき ▲

室内側(手前)の操作コードを引き、手を放すとその位置で止まります。

## オプション

### スダレバランス (P.122)

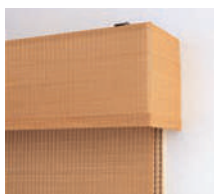

生地と同素材を使用したバランス(上飾り)です。巻取り部を隠して意匠性を高めます。

### デザインオプション

・木目ウェイトバー (P.118)

### 設置する場所に対応

・逆巻使い/生地表裏逆使い(P.128)

## 価格

※表示価格は消費税を含まないメーカー希望小売価格(本体価格)です。 [単位:円(税別)]

\*幅は5mm単位、高さは10mm単位での製作になります。

価格表に掲載している製品本体価格とは別に物流諸経費を申し受けます。

## 価格表①

ミスト RS-1101~1124 ライフ(非ウォッシュャブル) RS-1751~1774  
デイズ RS-1294~1297

高さ(mm)	幅	800	1205	1605	2005	2505
		~1200	~1600	~2000	~2500	~3000
500 ~ 800		41,500	42,900	44,000	50,900	53,400
810 ~ 1200		45,400	46,800	47,900	57,200	59,000
1210 ~ 1600		49,200	50,600	52,500	63,000	64,700
1610 ~ 2000		53,100	54,600	<b>56,300</b>	68,700	70,600
2010 ~ 2500		57,800	59,900	61,000	75,700	78,400
2510 ~ 3000		62,600	64,600	65,700	83,900	85,600
3010 ~ 3500		68,000	69,600	71,500	91,000	95,700
3510 ~ 4000		72,900	74,400	76,400	98,200	102,900
4010 ~ 4500		77,800	80,100	81,300	105,300	111,100
4510 ~ 5000		82,500	85,000	86,100	112,500	118,400

■ 製作可能な幅：高さの比率は1：4以下。

## 価格表②

ビブレ(非ウォッシュャブル) RS-1781~1804

高さ(mm)	幅	800	1205	1605	2005	2505
		~1200	~1600	~2000	~2500	~3000
500 ~ 800		41,500	42,900	44,000	50,900	53,400
810 ~ 1200		45,400	46,800	47,900	57,200	59,000
1210 ~ 1600		49,200	50,600	52,500	63,000	64,700
1610 ~ 2000		53,100	54,600	<b>56,300</b>	68,700	70,600
2010 ~ 2500		57,800	59,900	61,000	75,700	78,400
2510 ~ 3000		62,600	64,600	65,700	83,900	85,600
3010 ~ 3500		68,000	69,600	71,500	—	—
3510 ~ 4000		72,900	74,400	76,400	—	—
4010 ~ 4500		77,800	80,100	81,300	—	—
4510 ~ 5000		82,500	85,000	86,100	—	—

■ 製作可能な幅：高さの比率は1：4以下。

## 価格表③

ミスト遮熱 RS-1131~1142 エコノクターン遮熱 RS-1285~1290  
デイズ遮熱 RS-1291~1293 ライフ抗ウイルス RS-1310~1312  
ピアット遮光 RS-1401~1420 ビブレ遮光 RS-1441~1460  
ビブレ遮光抗ウイルス RS-1461~1463

高さ(mm)	幅	800	1205	1605	2005	2505
		~1200	~1600	~2000	~2500	~3000
500 ~ 800		44,500	45,900	46,900	58,500	60,100
810 ~ 1200		48,600	50,000	51,000	66,300	68,800
1210 ~ 1600		52,600	53,900	55,000	75,000	76,600
1610 ~ 2000		56,500	57,900	<b>58,900</b>	82,900	84,600
2010 ~ 2500		61,500	63,000	64,700	92,700	94,300
2510 ~ 3000		66,500	68,800	69,800	102,600	105,300
3010 ~ 3500		71,500	73,700	74,800	113,500	118,000
3510 ~ 4000		76,600	78,800	79,800	123,400	127,900
4010 ~ 4500		82,400	83,900	85,800	133,100	137,800
4510 ~ 5000		87,400	88,800	90,900	143,000	147,600

■ 製作可能な幅：高さの比率は1：4以下。

## 価格表④

ライフ遮光 RS-1421~1440

高さ(mm)	幅	800	1205	1605	2005
		~1200	~1600	~2000	~2500
500 ~ 800		44,500	45,900	46,900	58,500
810 ~ 1200		48,600	50,000	51,000	66,300
1210 ~ 1600		52,600	53,900	55,000	75,000
1610 ~ 2000		56,500	57,900	<b>58,900</b>	82,900
2010 ~ 2500		61,500	63,000	64,700	92,700
2510 ~ 3000		66,500	68,800	69,800	102,600
3010 ~ 3500		71,500	73,700	74,800	113,500
3510 ~ 4000		76,600	78,800	79,800	123,400
4010 ~ 4500		82,400	83,900	85,800	133,100
4510 ~ 5000		87,400	88,800	90,900	143,000

■ 製作可能な幅：高さの比率は1：4以下。

## 価格表⑤

ウィンディ RS-1337~1341 パーユ RS-1653~1654

高さ(mm)	幅	800	1205	1605	2005	2505
		~1200	~1600	~2000	~2500	~3000
500 ~ 800		52,200	53,600	54,600	70,900	72,500
810 ~ 1200		59,400	60,800	61,900	84,300	86,800
1210 ~ 1600		66,600	68,000	69,100	98,500	100,200
1610 ~ 2000		74,000	75,400	<b>76,400</b>	112,000	113,700
2010 ~ 2500		83,000	84,300	86,300	128,800	130,500
2510 ~ 3000		91,900	94,200	95,200	145,500	148,200
3010 ~ 3500		101,000	103,200	104,300	163,500	167,900
3510 ~ 4000		110,000	112,400	113,300	180,200	184,600
4010 ~ 4500		119,900	121,300	123,500	196,900	201,500
4510 ~ 5000		129,000	130,400	132,400	213,700	218,200

■ 製作可能な幅：高さの比率は1：4以下。

## 価格表⑥

ウィンディII RS-1342~1344 ビター RS-1651~1652

高さ(mm)	幅	800	1205	1605	2005	2505
		~1200	~1600	~2000	~2500	~3000
500 ~ 800		53,700	55,200	56,100	73,500	75,200
810 ~ 1200		61,500	63,000	64,000	87,400	90,000
1210 ~ 1600		69,500	70,800	72,000	102,200	103,900
1610 ~ 2000		77,400	78,800	<b>79,800</b>	116,200	117,900
2010 ~ 2500		87,300	88,500	90,500	133,600	135,300
2510 ~ 3000		97,000	99,300	100,300	150,900	153,700
3010 ~ 3500		106,900	109,200	110,200	169,500	174,100
3510 ~ 4000		116,800	118,800	120,100	186,900	191,500
4010 ~ 4500		127,300	128,700	130,900	204,200	208,900
4510 ~ 5000		137,200	138,600	140,700	221,600	226,300

■ 製作可能な幅：高さの比率は1：4以下。

## 価格表⑦

アネシス遮光 RS-1504~1506

高さ(mm)	幅	800	1205	1605	2005	2505
		~1200	~1600	~2000	~2500	~2700
500 ~ 800		53,700	55,200	56,100	73,500	75,200
810 ~ 1200		61,500	63,000	64,000	87,400	90,000
1210 ~ 1600		69,500	70,800	72,000	102,200	103,900
1610 ~ 2000		77,400	78,800	<b>79,800</b>	116,200	117,900
2010 ~ 2500		87,300	88,500	90,500	133,600	135,300
2510 ~ 3000		97,000	99,300	100,300	150,900	153,700
3010 ~ 3500		106,900	109,200	110,200	—	—
3510 ~ 4000		116,800	118,800	120,100	—	—
4010 ~ 4500		127,300	128,700	130,900	—	—
4510 ~ 5000		137,200	138,600	140,700	—	—

■ 製作可能な幅：高さの比率は1：4以下。

## 価格表⑧

ウィンディ遮熱 RS-1329~1333 アルファ RS-1345~1346  
グラント遮光 RS-1507~1510

高さ(mm)	幅	800	1205	1605	2005	2505
		~1200	~1600	~2000	~2500	~3000
500 ~ 800		56,800	58,100	59,200	76,700	78,500
810 ~ 1200		66,000	67,400	68,400	92,400	95,000
1210 ~ 1600		75,100	76,500	77,500	108,800	110,500
1610 ~ 2000		84,300	85,600	<b>86,700</b>	124,500	126,200
2010 ~ 2500		95,700	97,200	99,000	143,900	145,700
2510 ~ 3000		107,300	109,400	110,400	163,500	166,400
3010 ~ 3500		118,600	120,900	121,900	184,100	188,700
3510 ~ 4000		130,200	132,300	133,300	203,700	208,200
4010 ~ 4500		142,400	143,800	145,800	223,100	227,600
4510 ~ 5000		153,800	155,100	157,300	242,600	247,100

■ 製作可能な幅：高さの比率は1：4以下。

# 価格

※表示価格は消費税を含まないメーカー希望小売価格(本体価格)です。 [単位:円(税別)]

\*幅は5mm単位、高さは10mm単位での製作になります。

価格表に掲載している製品本体価格とは別に物流諸経費を申し受けます。

## 価格表⑨

ウィンディII遮熱 RS-1334~1336

高さ (mm) \ 幅	800 ~1200	1205 ~1600	1605 ~2000	2005 ~2500	2505 ~3000
500 ~ 800	59,700	61,100	62,200	80,600	82,400
810 ~ 1200	69,300	70,800	71,900	97,100	99,800
1210 ~ 1600	78,900	80,300	81,400	114,300	116,100
1610 ~ 2000	88,600	89,900	<b>91,100</b>	130,700	132,600
2010 ~ 2500	100,600	102,100	104,000	151,200	153,100
2510 ~ 3000	112,700	114,900	116,000	171,800	174,700
3010 ~ 3500	124,600	127,000	128,100	193,300	198,200
3510 ~ 4000	136,800	139,000	140,000	213,900	218,600
4010 ~ 4500	149,500	151,100	153,200	234,300	239,100
4510 ~ 5000	161,500	163,000	165,300	254,800	259,500

■ 製作可能な幅: 高さの比率は1:4以下。

## 竹スタレ

### 価格表⑩

和(なごみ) RS-1661~1665

匠(たくみ) RS-1668~1669

高さ (mm) \ 幅	800 ~1200	1205 ~1600	1605 ~2000	2005 ~2500	2505 ~2700
500 ~ 800	75,100	77,200	78,700	96,000	97,600
810 ~ 1200	88,000	90,200	91,800	115,300	117,000
1210 ~ 1600	101,100	103,200	104,800	135,200	137,000
1610 ~ 2000	114,100	116,100	<b>117,600</b>	154,600	156,200
2010 ~ 2500	130,300	132,200	133,800	178,700	180,300
2510 ~ 3000	146,500	149,000	150,500	202,900	205,000

■ 製作可能な幅: 高さの比率は1:3以下。

### 価格表⑪

庵(いおり) RS-1670~1671

高さ (mm) \ 幅	800 ~1200	1205 ~1600	1605 ~2000
500 ~ 800	75,100	77,200	78,700
810 ~ 1200	88,000	90,200	91,800
1210 ~ 1600	101,100	103,200	104,800
1610 ~ 2000	114,100	116,100	<b>117,600</b>
2010 ~ 2500	130,300	132,200	133,800
2510 ~ 3000	146,500	149,000	150,500

■ 製作可能な幅: 高さの比率は1:3以下。

### 価格表⑫

響(ひびき) RS-1666~1667

高さ (mm) \ 幅	800 ~1200	1205 ~1600	1605 ~2000	2005 ~2500	2505 ~2700
500 ~ 800	80,700	82,700	84,200	104,300	106,000
810 ~ 1200	96,000	98,200	99,700	127,100	128,700
1210 ~ 1600	111,400	113,300	114,900	150,500	152,200
1610 ~ 2000	126,500	128,600	<b>130,200</b>	173,400	175,100
2010 ~ 2500	145,700	147,600	149,200	201,900	203,500
2510 ~ 3000	164,800	167,400	168,900	230,500	232,500

■ 製作可能な幅: 高さの比率は1:3以下。

## 経木スタレ

### 価格表⑬

アスペン RS-1681~1682

ホリー RS-1683~1684

高さ (mm) \ 幅	800 ~1200	1205 ~1600	1605 ~2000	2005 ~2500	2505 ~3000
500 ~ 800	80,700	82,700	84,200	104,300	106,000
810 ~ 1200	96,000	98,200	99,700	127,100	128,700
1210 ~ 1600	111,400	113,300	114,900	150,500	152,200
1610 ~ 2000	126,500	128,600	<b>130,200</b>	173,400	175,100
2010 ~ 2500	145,700	147,600	149,200	201,900	203,500
2510 ~ 3000	164,800	167,400	168,900	230,500	232,500

■ 製作可能な幅: 高さの比率は1:3以下。

(製品生地)

ラルクシールド

ダブル

ダブル小型

遮光モヘア  
ガイドレール

スリット窓

小型

大型

浴室

耐水

傾斜窓

(ホームタコス  
電動)

電動大型  
タコスII

ロールアップ

タペストリー

パネル  
スタリオン

オリジナル

オプション

採寸・発注・  
取付け

目的に応じて選べるガイドレールA、ガイドレールB、傾斜窓ガイドレールもご用意しています。



## ラルク 大型 ガイドレールA

・空調等によるスクリーンの揺れを防止。オフィス等の高窓に最適です。

**製作可能寸法** \* 幅は5mm単位、高さは10mm単位での製作になります。 [単位: mm]

製品幅	800～3000
製品高さ	500～5000
最大面積	15m <sup>2</sup>
幅：高さの比率	1：4以下

※生地によって製作可能寸法が異なります。  
ご注文の際は必ず54～55ページの価格表でご確認ください。



## ラルク 大型 ガイドレールB

・スクリーンをのみ込んだガイドレールを採用。  
・優れた遮光性と安定性を実現。

**製作可能寸法** \* 幅は5mm単位、高さは10mm単位での製作になります。 [単位: mm]

製品幅	800～3000
製品高さ	500～3000
最大面積	9m <sup>2</sup>
幅：高さの比率	1：4以下



## ラルク 大型 傾斜窓ガイドレール

・垂直面から30°の傾斜まで対応可能です。

**製作可能寸法** \* 幅は5mm単位、高さは10mm単位での製作になります。 [単位: mm]

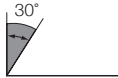
製品幅	800～2000
製品高さ	500～5000
最大面積	10m <sup>2</sup>
幅：高さの比率	1：4以下
取付け可能角度	

※生地によって製作可能寸法が異なります。  
ご注文の際は必ず54～55ページの価格表でご確認ください。

### 対応生地一覧

※生地の洗濯はできません。

製品	対応生地
ラルク 大型 ガイドレールA	ラルク 大型と同様 ※1
ラルク 大型 ガイドレールB	ミント (RS-1511～1525) のみ ※2
ラルク 大型 傾斜窓ガイドレール	ラルク 大型と同様 ※1

※1 竹スダレ・経木スダレには対応しません。

※2 「ミント」は、ラルク 大型の対応生地ではありませんが、ラルク 大型 ガイドレールBに限って、製作可能です。

ラルク 大型 ガイドレールA

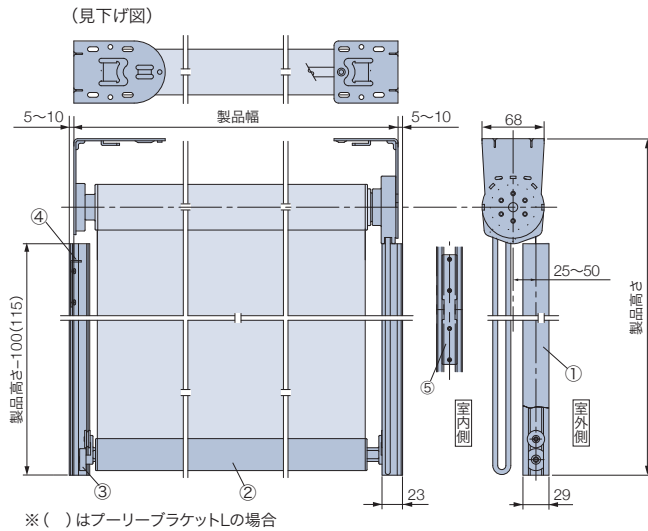

部品名	カラー
① ガイドレールA	アルマイト色
② ウェイトバー-BL	アルマイト色
③ ランナーキャップ	
④ ガイドレールストッパー	
⑤ ガイドレールジョイント	

ガイドレールA (①)

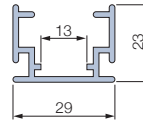

ラルク 大型 ガイドレールB

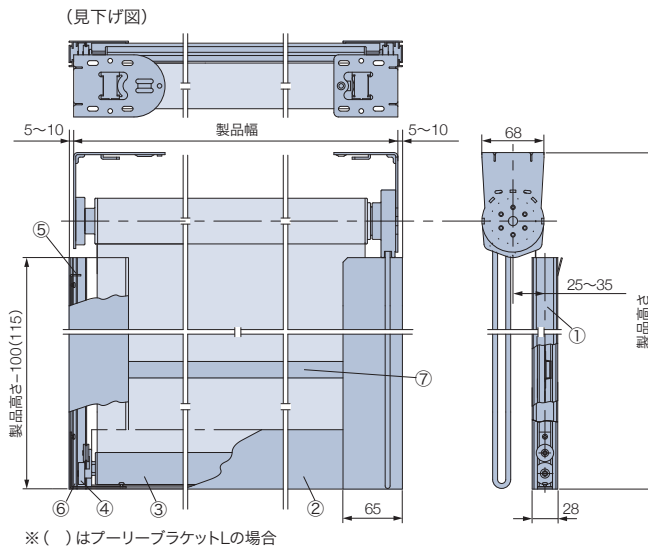

部品名	カラー
① ガイドレールB	黒艶消し
② 下部ガイドレールB	黒艶消し
③ ウェイトバー-BL	黒艶消し
④ ランナーキャップ	
⑤ ガイドレールストッパー	
⑥ ガイドB下部ジョイント	
⑦ フラットバー *	

フラットバー (⑦) 断面図

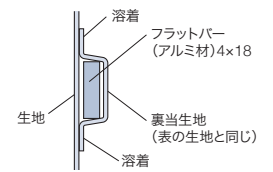

※製品高さが1110mm以上は、製品下部を基準にして950mmピッチで幅方向にフラットバーが入ります。

ガイドレールB (①)

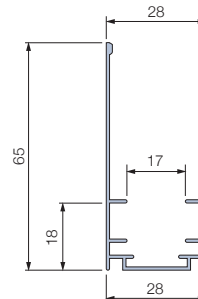

下部ガイドレールB (②)

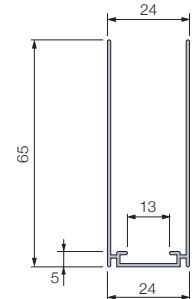

ラルク 大型 傾斜窓ガイドレール

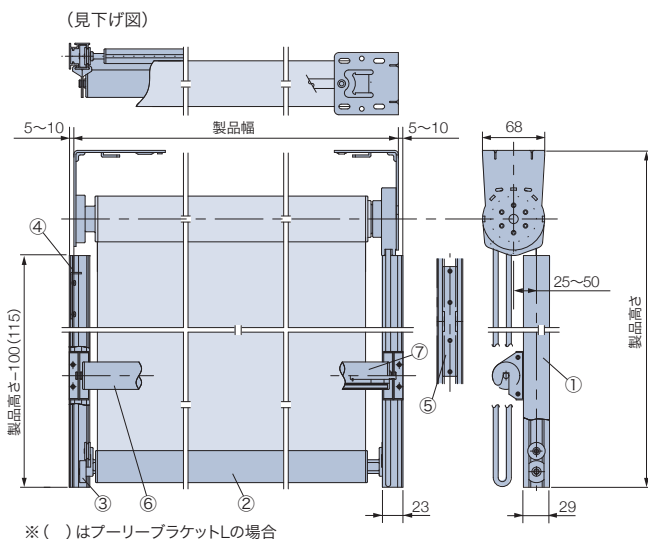

部品名	カラー
① ガイドレールA	アルマイト色
② ウェイトバー-BL	アルマイト色
③ ランナーキャップ	
④ ガイドレールストッパー	
⑤ ガイドレールジョイント	
⑥ サポートパイプ	アルマイト色
⑦ サポートパイプブラケット	

サポートパイプピッチ

取付け角度  $0^\circ \leq \theta \leq 15^\circ$  : 2000mm

取付け角度  $15^\circ < \theta \leq 30^\circ$  : 1200mm

※ $\theta$ は垂直方向からの角度

ガイドレールA (①)

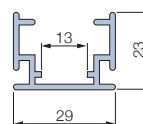

(一) 製品生地

ラルク シールド

ダブル

ダブル小型

遮光モヘア

スリット窓

小型

大型

浴室

防水

傾斜窓

(電動)

ホームタコス

電動大型

タコスII

ロールアップ

タペストリー

スクリーン

オリジナル

オプション

取付け

採寸・発注

**生地**の巻取り径寸法 ※寸法は計算値のため、実際の寸法とは多少異なる場合があります。目安としてご使用ください。

[単位: mm]

**ラルク 大型 ガイドレールA・ラルク 大型 傾斜窓ガイドレール**

ラルク 大型と同様です。

詳しくは52ページをご覧ください。

**ラルク 大型 ガイドレールB**

製品高さ	生地	巻取り半径寸法 (r)
500		27
800		28
1100		29
1200		37
1600		38
2000		39
2500		40
3000		41

[対応生地]

RS-1511～1525 ミント

**操作方法**

\*製品に添付の取扱説明書をご覧ください。

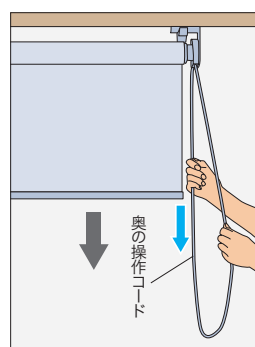
**ループコード操作****降ろすとき ▼**

室外側(奥)の  
操作コードを引き、  
手を放すとその位置で  
止まります。

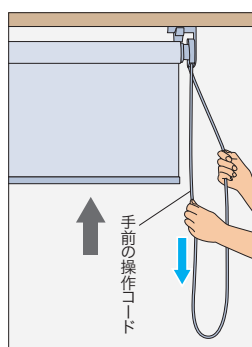
**上げるとき ▲**

室内側(手前)の  
操作コードを引き、  
手を放すとその位置で  
止まります。

# 価格

※表示価格は消費税を含まないメーカー希望小売価格（本体価格）です。 [単位:円(税別)]

\*幅は5mm単位、高さは10mm単位での製作になります。

価格表に掲載している製品本体価格とは別に物流諸経費を申し受けます。

## ラルク 大型 ガイドレールA

### ラルク 大型製品本体価格+下記加算価格

※ラルク 大型製品本体価格は54～55ページをご覧ください。

高さ (mm) \ 幅	800 ~1200	1205 ~1600	1605 ~2000	2005 ~2500	2505 ~3000
500 ~ 800	12,000	12,500	13,100	13,900	14,700
810 ~ 1200	13,000	13,500	14,100	14,900	15,600
1210 ~ 1600	13,900	14,300	15,100	15,900	16,500
1610 ~ 2000	14,900	15,400	<b>16,000</b>	16,900	17,500
2010 ~ 2500	16,000	16,800	17,300	18,100	18,900
2510 ~ 3000	17,300	18,000	18,400	19,200	20,100
3010 ~ 3500	20,000	20,500	21,100	21,800	22,600
3510 ~ 4000	21,100	21,700	22,300	23,100	23,900
4010 ~ 4500	22,300	23,000	23,600	24,200	25,000
4510 ~ 5000	23,600	24,100	24,800	25,600	26,300

## ラルク 大型 ガイドレールB

[対応生地]

ミント RS-1511～1525 ※「ミント」は、ラルク 大型の対応生地ではありませんが、ラルク 大型 ガイドレールBに限って製作可能です。

高さ (mm) \ 幅	800 ~1200	1205 ~1600	1605 ~2000	2005 ~2500	2505 ~3000
500 ~ 1100	74,000	77,000	79,800	92,800	97,400
1110 ~ 2050	95,500	98,500	<b>102,000</b>	123,500	127,200
2060 ~ 3000	107,500	111,300	113,800	138,800	143,600

※上記価格には製品本体とガイドレールの部品がすべて含まれます。

※製品高さが1100mm以上は、製品下部を基準にして950mmピッチで幅方向にフラットバーが入ります。

## ラルク 大型 傾斜窓ガイドレール

( $0^\circ \leq \theta \leq 15^\circ$  ※ $\theta$ は垂直方向からの角度とします。)

### ラルク 大型製品本体価格+下記加算価格

※ラルク 大型製品本体価格は54～55ページをご覧ください。

高さ (mm) \ 幅	800 ~1200	1205 ~1600	1605 ~2000
500 ~ 800	12,000	12,500	13,100
810 ~ 1200	13,000	13,500	14,100
1210 ~ 1600	13,900	14,300	15,100
1610 ~ 2000	14,900	15,400	<b>16,000</b>
2010 ~ 2500	27,700	28,600	29,700
2510 ~ 3000	28,900	30,000	31,000
3010 ~ 3500	31,500	32,500	33,600
3510 ~ 4000	32,600	33,700	34,800
4010 ~ 4500	45,400	47,000	48,400
4510 ~ 5000	46,700	48,100	49,500

( $15^\circ < \theta \leq 30^\circ$  ※ $\theta$ は垂直方向からの角度とします。)

### ラルク 大型製品本体価格+下記加算価格

※ラルク 大型製品本体価格は54～55ページをご覧ください。

高さ (mm) \ 幅	800 ~1200	1205 ~1600	1605 ~2000
500 ~ 800	12,000	12,500	13,100
810 ~ 1200	13,000	13,500	14,100
1210 ~ 1600	25,600	26,600	27,500
1610 ~ 2000	26,300	27,500	<b>28,500</b>
2010 ~ 2500	39,200	40,700	42,200
2510 ~ 3000	40,400	42,000	43,400
3010 ~ 3500	42,900	44,500	46,000
3510 ~ 4000	55,700	57,800	59,700
4010 ~ 4500	56,900	58,900	61,000
4510 ~ 5000	69,700	72,200	74,600

(一) 製品生地

ラルク シールド

ダブル

ダブル小型

遮光モヘア  
ガイドレール

スリット窓

小型

大型

浴室

防水

傾斜窓

ホームタコス  
(電動)

電動大型  
タコスII

ロールアップ

タペストリー

バスル  
スクリーン

オリジナル

オフショ

採寸・発注  
取付け

# ラルク 浴室



RS-1313 ブーロ (ホワイト)

ブルコード  
操作

チェーン  
操作

機構部がさびにくい、  
耐水仕様のロールスクリーン。  
バスルームなどの水まわりでも安心です。

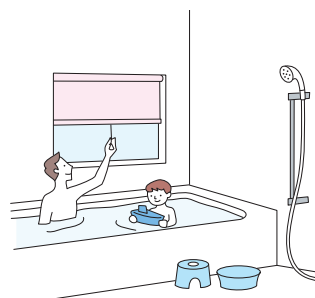

## POINT

タイル地にも取付けできる「テンションバー〈オプション〉」。

浴室がタイル地の場合でも、ネジを使わず、  
つっぱり力で簡単に製品を取付けることができます。  
窓を覆うように取付ける正面付けにも対応。

天井付け



正面付け



## 製作可能寸法

\* 幅は5mm単位、高さは10mm単位での製作になります。

[単位: mm]

操作方法	ブルコード操作	チェーン操作
製品幅	300~2000	250~2000
製品高さ	300~2300	
最大面積	4m <sup>2</sup>	
幅: 高さの比率	1:3 以下	1:8 以下

## 製品重量

\* 下記は計算式のため、実際の重量と誤差が生じる場合があります。目安としてご使用ください。

**(製品幅×1.0) + 0.5 + (製品幅×製品高さ×生地m<sup>2</sup>重量) [kg]**

\* 計算式の製品幅、製品高さの数値はメートル (m) 単位で計算してください。

\* 生地m<sup>2</sup>重量については、下表「対応生地一覧」をご覧ください。

## 対応生地一覧

\* 青字のNo.の生地は洗濯機で洗うことができます。

カテゴリ	生地 No. (RS-)	生地名	生地m <sup>2</sup> 重量目安 (kg/m <sup>2</sup> )
無地	1313~1318	ブーロ	0.25
遮光	1511~1525	ミント	0.50

## 注意

ラルク 浴室の対応生地はJIS Z 2911 かび抵抗性試験による試験の結果、優れたかび抵抗性を有していることを確認していますが、使用環境や生地に付着した汚れ (人体の脂、石鹸の泡など) により、かびが発生する場合があります。  
メンテナンスやご使用については、142ページをご覧ください。



# 構造と部品

※製品高さは、取付けブラケット上端からウェイトバー下端までの寸法となります。

[単位: mm]

## ■プルコード操作

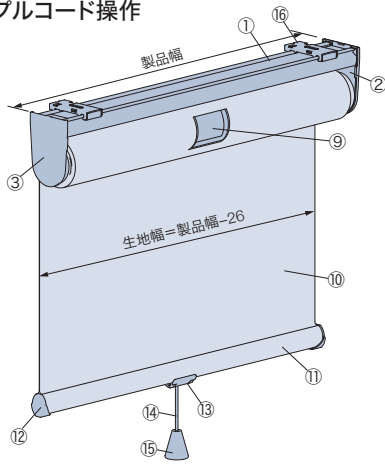

### 天井付け

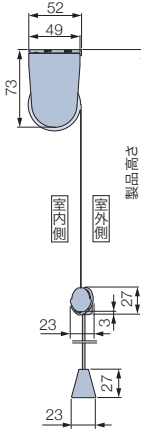

### 正面付け

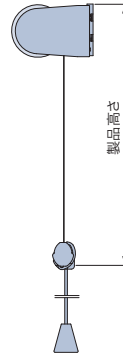

## 取付けブラケット (16) \*付属取付ビス: φ3.5×16

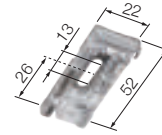

### 付属個数

製品幅	個数
250～1500	2個
1505～2000	3個

## テンションバー〈オプション〉使用時

### 正面付け

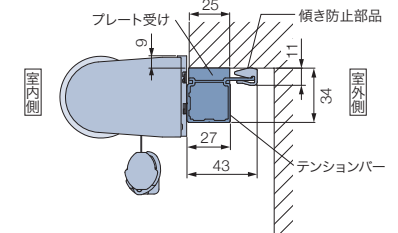

※取付けの際は、必ず付属の「傾き防止部品」を使用してください。

### 天井付け

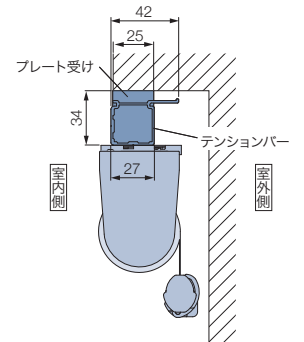

## ■チェーン操作

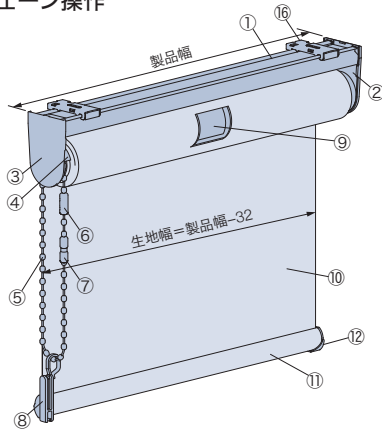

### 天井付け

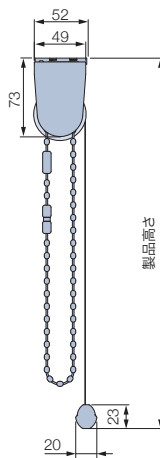

### 正面付け

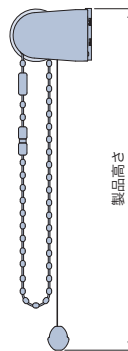

部品名	カラー
① フレーム	2色
② サイドブラケット	①と同系色
③ サイドブラケットカバー	①と同系色
④ 操作部	①と同系色
⑤ 操作チェーン	①と同系色
⑥ コネクター	①と同系色
⑦ セーフティコネクター	①と同系色
⑧ コードクリップ	クリアー

部品名	カラー
⑨ 巻取りパイプ	
⑩ 生地	
⑪ ウェイトバー	①と同系色
⑫ ウェイトバーキャップ	①と同系色
⑬ プルコードサポート	クリアー
⑭ プルコード	①と同系色
⑮ プル	①と同系色
⑯ 取付けブラケット	

## 製品幅と生地幅寸法

[単位: mm]

### ■プルコード操作



### ■チェーン操作

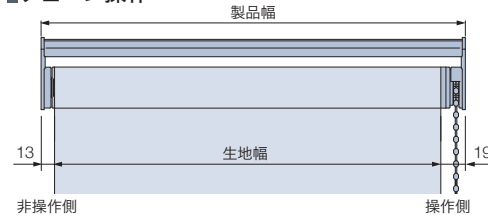

## プルコード・操作チェーンの長さ

[単位: mm]

プルコード・操作チェーンの長さは製品高さによって異なります。

### ■プルコード操作

製品高さ	プルコード長さ
300～1700	300
1710～2000	600
2010～2300	1100

※プルコードの長さは、10mm単位で指定することもできます。

### ■チェーン操作

製品高さ	操作チェーン長さ
300～800	製品高さ+20
810～1000	700
1010～1200	900
1210～1400	1100
1410～1600	1300
1610～1800	1400
1810～2200	1600
2210～2300	1800

※操作チェーンの長さは、10mm単位で指定することもできます。ただし、左記寸法より短くすることはできません。

【小さなお子さまのいらっしゃるご家庭や施設でのご使用にあたって】  
・コードクリップやオプションのマルチチェーンハンガーを使い、危険のないよう手の届かない位置まで操作チェーンをたくし上げてください。

(一層) 製品・生地  
ラルクシールド  
ダブル  
ダブル小型  
遮光モヘアール  
ガイドレール  
スリット窓  
小型  
大型  
浴室  
耐水  
傾斜窓  
ホームタコス  
電動  
タコスII  
ロールアップ  
タペストリー  
スクリーン  
オリジナル  
オプション  
採寸・発注

## 納まり寸法目安 ※寸法は計算値のため、実際の寸法とは多少異なる場合があります。目安としてご使用ください。

[単位: mm]

### 天井付け

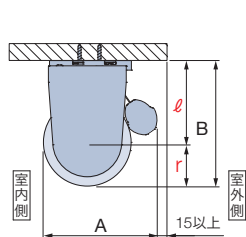

### 天井付け (カーテンボックス内への取付け)

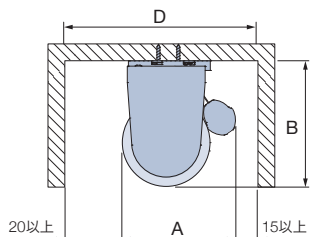

### 正面付け

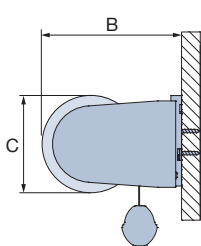

#### 〈参考〉納まり寸法例

製品高さ	r	l	A	B	C	D
500	22	52	59	74	44	94
1000	24	52	62	76	47	97
1500	25	52	64	77	49	99
2000	26	52	66	78	51	101
2300	26	52	67	78	52	102

**生地の巻取り半径寸法 (r 寸法)** : 巻取り半径寸法=巻取り径÷2

**サイドブラケットサイズ (l 寸法)** : ブラケット上端から巻取り径中心までの寸法

## 部品色

部品色は2色から選べます。ご指定がない場合は、マットホワイト [No.125] になります。

### ■プルコード操作



マットホワイト [No.125]

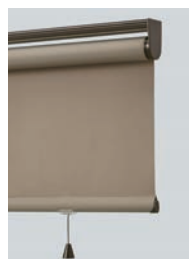

ダークブラウン [No.667]

### ■チェーン操作



マットホワイト [No.125]



ダークブラウン [No.667]

#### ■ウェイトバーについて

「ウェイトバー袋縫い」のみとなります。



ウェイトバーが  
生地できり込まれています。

## 操作方法 \*製品に添付の取扱説明書をご覧ください。

### ■プルコード操作

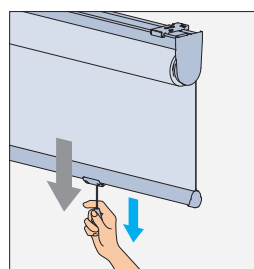

#### 降ろすとき ▼

プルコードを真下に引いて、手を放すとその位置で止まります。

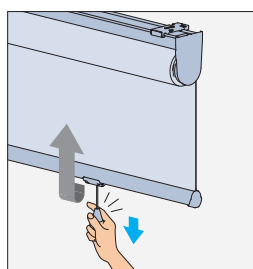

#### 上げるとき ▲

プルコードを真下に少し引いてから手を放すと、ゆっくりと巻き上がります。

途中で止める場合は、再び真下に少し引くと止まります。

\*製品幅570mm以上の場合、生地を巻き上げた時の「カチン」という衝撃音を解消する「ソフトフィニッシュ」を搭載。

動画はこちら ▶



### ■チェーン操作

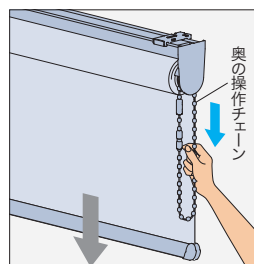

#### 降ろすとき ▼

室外側(奥)の操作チェーンを引き、手を放すとその位置で止まります。

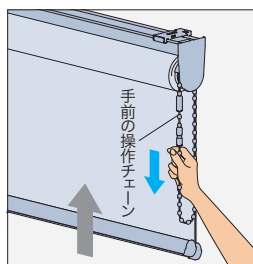

#### 上げるとき ▲

室内側(手前)の操作チェーンを引き、手を放すとその位置で止まります。

# オプション

## テンションバー (P.130)

浴室がタイル地の場合でも、ネジを使わず、つっぱり力で製品を取付けできます。

### ■天井付け

テンションバーを枠内に取付けた後、その下に製品本体を取付けます。(テンションバーは正面から見えます。)

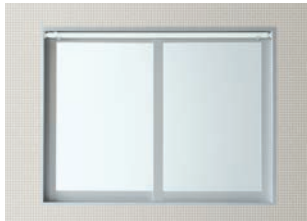

カラー：ホワイト  
付属部品：プレート受け、両面テープ

### ■正面付け

テンションバーを枠内に取付けた後、正面に製品本体を取付けます。(テンションバーは製品本体の後ろ側にくるので、正面からは見えません。)

※取付けの際は、必ず付属の「傾き防止部品」を使用してください。



カラー：ホワイト  
付属部品：プレート受け、両面テープ、  
傾き防止部品

傾き防止部品

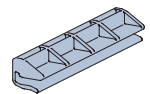

### ■価格 \*5mm単位での製作になります。

テンションバー長さ (mm)	価格
250～1200	6,400円
1205～2000	9,000円

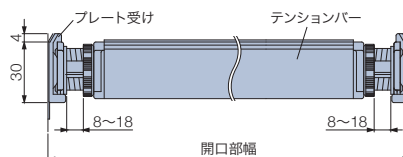

※テンションバー長さは開口部幅から10mm程度引いてください。

### 注意

- ・中空樹脂枠を使用した窓枠への取付けはおやめください。テンションが強く掛かるため、取付け面の樹脂枠などが破損する場合があります。
- ・凹凸のある壁や、布壁、土壁、砂壁やベニヤなどのザラザラした面、またはフッ素コーティングなどが施してある取付け面には、製品を取付けられませんのでご注意ください。
- ・テンションバーはロールスクリーン取付け専用です。
- ・「ミント (RS-1511～1525)」はテンションバーを使用できないサイズがあります。詳しくは下記「ミント価格表」をご覧ください。

### デザインオプション

- ・クリアチェーン (P.124)
- ・プルハンドル/ハンドルフック (P.125)

### 設置する場所に対応

- ・逆巻使い/生地表裏逆使い (P.128)
- ・ブラケットスペーサー 12L (P.130)

### 安全性に配慮した

- ・マルチチェーンハンガー (P.127)

## 価格

※表示価格は消費税を含まないメーカー希望小売価格 (本体価格) です。 [単位:円(税別)]

\*幅は5mm単位、高さは10mm単位での製作になります。

価格表に掲載している製品本体価格とは別に物流諸経費を申し受けます。

### ブルー RS-1313～1318

高さ (mm)	幅	250	495	805	1205	1605
		～490	～800	～1200	～1600	～2000
300～490		18,200	20,000	23,600	24,500	27,900
500～800		20,600	25,500	31,600	34,000	35,400
810～1200		23,000	27,500	35,000	37,900	39,200
1210～1600		25,500	31,100	38,400	41,800	44,200
1610～2000		27,800	33,000	42,000	46,700	47,900
2010～2300		30,200	35,700	46,400	51,400	52,700

〈ブルコード操作〉

- の範囲 (幅300mm以上)のみ製作可能。
- 製作可能な幅：高さの比率は1：3以下。

〈チェーン操作〉

- 製作可能な幅：高さの比率は1：8以下。
- 緑文字は面積4㎡以下での製作。

\* テンションバー(オプション)は左表すべてのサイズで取付け可能。

### ミント RS-1511～1525

高さ (mm)	幅	250	495	805	1205	1605
		～490	～800	～1200	～1600	～2000
300～490		19,600	21,700	24,700	26,300	28,600
500～800		22,100	25,800	32,100	34,600	36,800
810～1200		24,600	27,900	36,000	39,100	41,200
1210～1600		27,000	31,700	39,800	43,500	46,800
1610～2000		29,500	33,800	42,700	48,600	51,100
2010～2300		32,700	36,800	47,300	52,600	56,700

〈ブルコード操作〉

- の範囲 (幅300mm以上)のみ製作可能。
- 製作可能な幅：高さの比率は1：3以下。

〈チェーン操作〉

- 製作可能な幅：高さの比率は1：8以下。
- 緑文字は面積4㎡以下での製作。

\* テンションバー(オプション)は   の範囲のみ取付け可能。

# ラルク 傾斜窓



RS-1765 ライフ (ライトサックス)

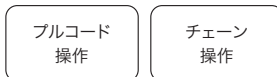

傾斜した窓に対応するロールスクリーン。

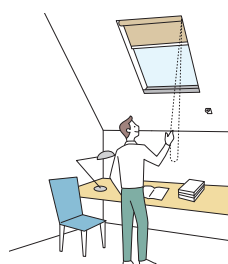

ラルク 傾斜窓を取付ける際には、設置する窓のガラス熱割れ強度等を、設計事務所・工務店様へご確認ください。

## 製作可能寸法

\* 幅は5mm単位、高さは10mm単位での製作になります。 [単位: mm]

操作方法	プルコード操作	チェーン操作
製品幅	300~2000 ※1	
製品高さ	300~2000	
最大面積	4m <sup>2</sup>	
幅: 高さの比率	1:3 以下	1:8 以下 ※2
取付け可能角度		

※1 「ピアノカ」は幅500mm以上での製作。

※2 チェーン操作の場合、「シフォン抗アレル」の製作可能な幅: 高さの比率は1:6以下。

## 製品重量

※下記は計算式のため、実際の重量と誤差が生じる場合があります。目安としてご使用ください。

$$(製品幅 \times 1.4) + 0.7 + (製品幅 \times 製品高さ \times 生地m^2重量) [kg]$$

※計算式の製品幅、製品高さの数値はメートル (m) 単位で計算してください。

※生地m<sup>2</sup>重量については、下表「対応生地一覧」をご覧ください。

## 対応生地一覧

※生地の洗濯はできません。

カテゴリ	生地 No. (RS-)	生地名	生地m <sup>2</sup> 重量目安 (kg)
ファイト	1001~1002	セラビア	0.25
	1003~1004	カナレ	0.15
	1005~1006	ヒーリス	0.15
	1007	ヴィラ	0.25
	1008~1009	ランバル	0.20
カーム	1010	ピアノカ ※1	0.30
	1011~1012	リリア	0.20
	1013~1015	ヴェルタ	0.20
	1016~1017	セーナ	0.20
	1018~1019	ルセット	0.10
	1020	ミモレ	0.25
	1021~1022	ポルク	0.25
ファン	1023~1024	ピカロ	0.25
	1025	ノッカ	0.25
スロウ	1026~1027	オーガスタ	0.25
	1028	ラビ	0.20
	1029~1030	ノエル	0.20
	1031	コトリ	0.20
	1032	リズム	0.20

カテゴリ	生地 No. (RS-)	生地名	生地m <sup>2</sup> 重量目安 (kg)
無地	1101~1124	ミスト	0.25
	1131~1142	ミスト遮熱	0.25
	1751~1774	ライフ (非ウォッシュャブル)	0.25
	1781~1804	ビブレ (非ウォッシュャブル)	0.25
	1811~1834	マカロンラテ (非ウォッシュャブル)	0.30
	1241~1249	マカロンラテ遮熱	0.30
	1251~1253	フルダグ	0.20
	1254~1259	ブライト	0.20
	1260~1265	ジョルノ	0.30
	1271	ファーム	0.30
	1274~1276	ツムギ	0.30
	1277~1281	シャイニー遮熱	0.25
	1285~1290	エコノクターン遮熱	0.25
	1291~1293	デイズ遮熱	0.25
	1294~1297	デイズ	0.25
1298~1301	デイズ抗アレル	0.25	

カテゴリ	生地 No. (RS-)	生地名	生地m <sup>2</sup> 重量目安 (kg)
無地	1302~1309	ポルテII	0.25
	1310~1312	ライフ抗ウイルス	0.25
	1313~1318	フーロ	0.25
	1441~1460	ビブレ遮光	0.30
遮光	1461~1463	ビブレ遮光抗ウイルス	0.30
	1470~1473	リンネル遮光	0.30
	1476~1479	ニーマ遮光	0.30
	1480~1482	オレイカ遮光	0.30
	1483~1487	シルワ遮光	0.30
	1601~1603	ノータ遮熱	0.15
	1604~1606	ラナイ遮熱	0.15
	1607~1609	マタン遮熱	0.25
レース	1610~1612	ジュルネ遮熱	0.20
	1613~1614	ブレリ遮熱	0.20
	1615~1618	シフォン	0.15
	1619~1620	シフォン抗アレル ※2	0.15
	1621~1622	ネージュ	0.15

# 構造と部品

※正面付けの場合は窓枠外付けも可能です。  
 ※製品高さは、取付けブラケット上端から下部フレーム取付けブラケット下端までの寸法となります。

[単位: mm]

## ■プルコード操作

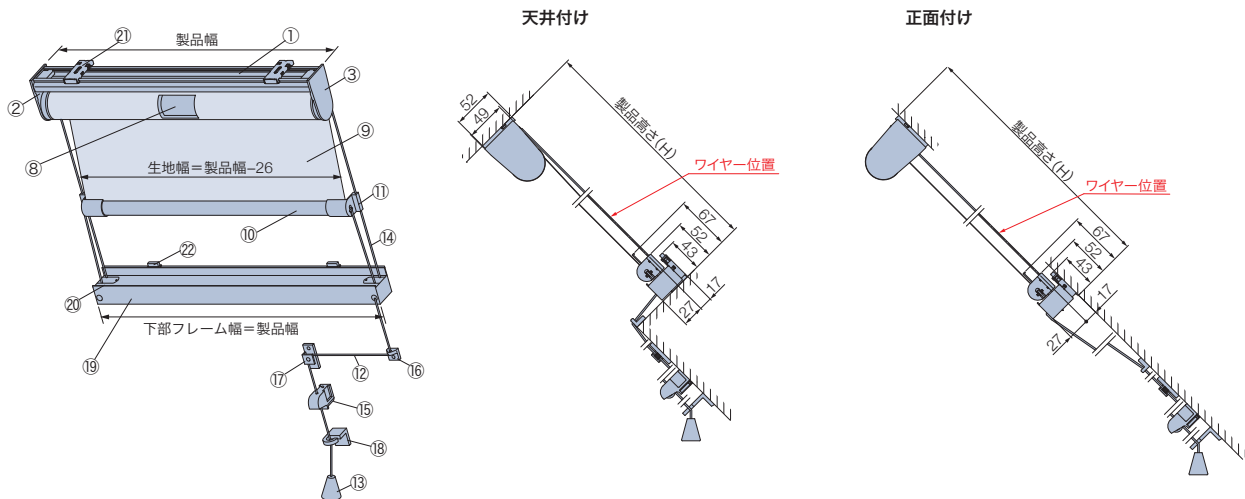

## ■チェーン操作

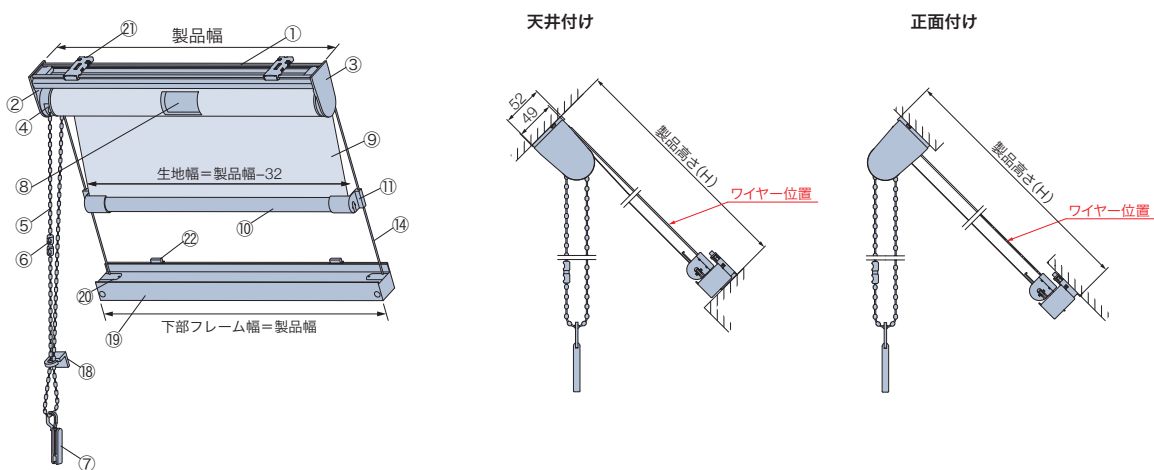

部品名	カラー
① フレーム	ホワイト
② サイドブラケット	①と同系色
③ サイドブラケットカバー	①と同系色
④ 操作部	①と同系色
⑤ 操作チェーン	①と同系色
⑥ セーフティコネクター	①と同系色
⑦ コードクリップ	クリアー
⑧ 巻取りパイプ	

部品名	カラー
⑨ 生地	
⑩ ウェイトバー	①と同系色
⑪ ガイドキャップ	①と同系色
⑫ プルコード	①と同系色
⑬ プル	①と同系色
⑭ テンションワイヤー	
⑮ コードストッパー	①と同系色
⑯ コード受け	①と同系色

部品名	カラー
⑰ 滑車付コード受け	①と同系色
⑱ コード掛け	①と同系色
⑲ 下部フレーム	①と同系色
⑳ 巻取りギヤ	①と同系色
㉑ 取付けブラケット	
㉒ 下部フレーム取付けブラケット	

### 下部フレーム (19)

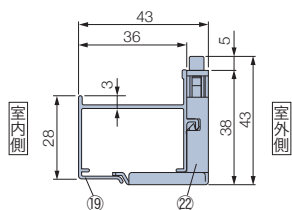

### 取付けブラケット (21)

\*付属取付ビス: φ3.5×16

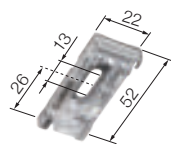

#### 付属個数

製品幅	個数
300~1500	2個
1505~2000	3個

### 下部フレーム取付けブラケット (22)

\*付属取付ビス: φ3.5×16

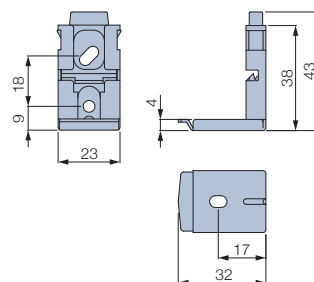

#### 付属個数

製品幅	個数
300~1500	2個
1505~2000	3個

(一) 幅  
 生地  
 ラルクシールド  
 ダブル  
 ダブル小型  
 遮光モヘア  
 ガイドレール  
 スリット窓  
 小型  
 大型  
 浴室  
 耐水  
 傾斜窓  
 ホームタコス  
 電動大型  
 タコスII  
 ロールアップ  
 タペストリー  
 スタリオン  
 オリジナル  
 オプション  
 採寸・発注・取付け

## 製品幅と生地幅寸法

[単位: mm]

### ■プルコード操作

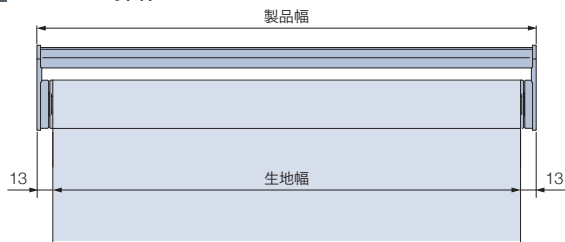

### ■チェーン操作

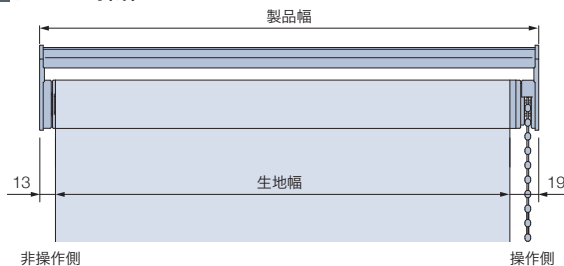

## プルコードの長さ・操作チェーンの長さ

[単位: mm]

### ■プルコード操作

プルコードの結び目を調整し、長さを決めてください。

**プルコード長さ=製品高さ+2000mm**

※プルコードの長さは、10mm単位で指定することもできます。

### ■チェーン操作

操作チェーンの長さは製品高さによって異なります。

製品高さ	操作チェーン長さ
300～800	製品高さ+20
810～1000	700
1010～1200	900
1210～1400	1100
1410～1600	1300
1610～1800	1400
1810～2000	1600

※操作チェーンの長さは、10mm単位で指定することもできます。ただし、上記寸法より短くすることはできません。

【小さなお子さまのいらっしゃるご家庭や施設でのご使用にあたって】  
・コードクリップやオプションのマルチチェーンハンガーを使い、危険のないよう手の届かない位置まで操作チェーンをたくし上げてください。

## 納まり寸法目安

[単位: mm]

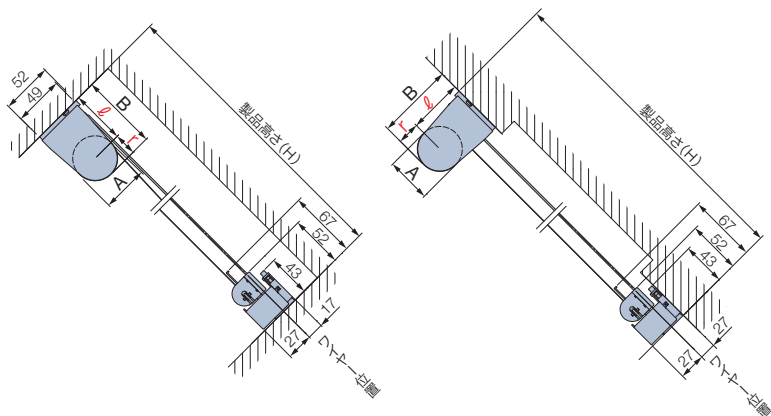

### 〈参考〉納まり寸法例

生地: ビブレ (RS-1781～1804)

製品高さ	r	ℓ	A	B
500	23	49	45	72
1000	25	49	49	74
1500	26	52	52	78
2000	28	52	55	80

r寸法・ℓ寸法はラルクシールドと同様です。計算ツールにてご確認ください。



納まり寸法計算ツール ▶



生地の巻取り径寸法・サイドブラケットサイズを、簡単に確認できます。

**生地の巻取り半径寸法 (r 寸法)** : 巻取り半径寸法=巻取り径÷2

**サイドブラケットサイズ (ℓ 寸法)** : ブラケット上端から巻取り径中心までの寸法

## 部品色

部品色はホワイト [No.13] のみとなります。

ウェイトバーは「ウェイトバー露出」のみとなります。

### ■プルコード操作

\*コード取り回し例



ホワイト [No.13]

### ■チェーン操作



ホワイト [No.13]

### ■プルコード操作

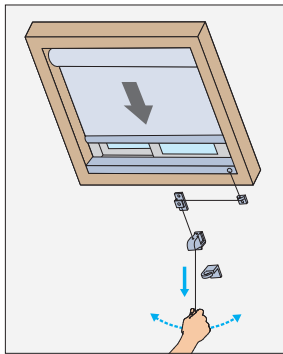

#### 降ろすとき ▼

プルコードを真下に引いて、  
図のようにコードを左または右に動かすと、  
ストッパーが効いて止まります。

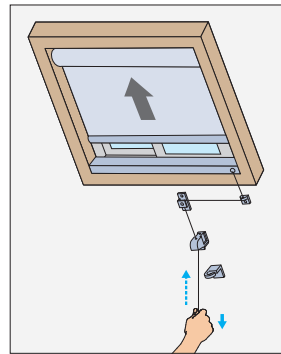

#### 上げるとき ▲

プルコードを真下に少し引いて、  
手を放すとストッパーが解除され、  
ゆっくりと巻き上がります。

### ■チェーン操作

#### 室内側(手前)の生地操作

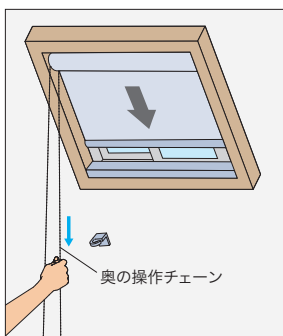

#### 降ろすとき ▼

室外側(奥)の  
操作チェーンを引き、  
手を放すとその位置で  
止まります。



#### 上げるとき ▲

室内側(手前)の  
操作チェーンを引き、  
手を放すとその位置で  
止まります。

## オプション

#### デザインオプション

- ・クリアチェーン (P.124)

#### 安全性に配慮した

- ・マルチチェーンハンガー (P.127)

## 価格

※表示価格は消費税を含まないメーカー希望小売価格(本体価格)です。

### ラルクシールド製品本体価格 + 20,000円

※ラルクシールド製品本体価格は、サンプル帳「生地紹介ページ」をご覧ください。

価格表に掲載している製品本体価格とは別に物流諸経費を申し受けます。

例) RS-1101 ミスト 幅1800mm×高さ1800mmの場合

**39,800円 + 20,000円 = 59,800円**

# スマートインテリアシェード 「ホームタコス」について

スマートフォンやリモコンで簡単に操作できる「スマートインテリアシェード ホームタコス」。  
電動のスマートな操作・動作に加え、優れた機能性・意匠性・施工性により、暮らしをさらに快適に演出します。

## ホームタコス ラルクシールド



小窓から大きな窓まで対応する  
ロールスクリーン。

## ホームタコス ラルク 遮光モヘアガイドレール



遮光性・断熱性に優れた  
ガイドレール構造のロールスクリーン。

## ホームタコス ラルク 傾斜窓

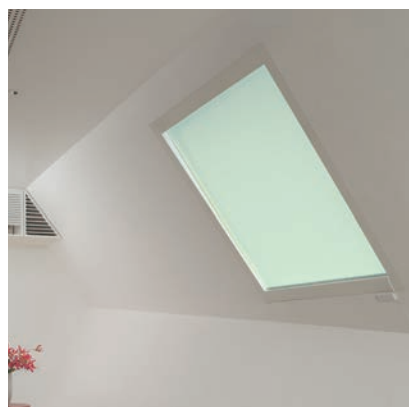

水平面から傾斜した窓まで対応する  
ロールスクリーン。

製品	電源仕様	操作方法				その他機器との接続	
		スマホ操作	RFリモコン操作	赤外線 リモコン操作	スイッチ操作	HEMS	スマート家電 リモコン
		P.70	P.72	P.72	P.74	P.75	P.75
ホームタコス ラルクシールド (P.76)	コンセント仕様 *電源分岐ジョイント対応	●	●	●	●	●	●
	バッテリー仕様	●	●	●	—	—	●
ホームタコス ラルク 遮光モヘアガイドレール (P.82)	コンセント仕様	●	●	●	●	●	●
ホームタコス ラルク 傾斜窓 (P.86)	コンセント仕様	—	—	●	—	—	●

### POINT

「バッテリー仕様」の場合、スマホ操作・RFリモコン操作がおすすめです。

赤外線リモコン操作と比べて、待機時の消費電力が少ないため、バッテリーの充電頻度が低くなります。



POINT

簡単・ラクラク操作！ 日常のシーンをより快適に。

●吹き抜けの窓に

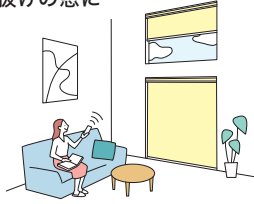

手の届かない高窓でも簡単に操作できます。座ったままでも製品を動かせるので便利です。

●複数ある窓に



複数の製品を個別にも一斉にも操作が可能です。外出時にはまとめて製品を操作して、さっとお出かけ。

●大きな窓に



大きな窓も、電動なのでラクラク操作。大きなサイズの窓にも1台で取付けできます。

ご高齢の方やお子さまがいらっしゃるご家庭にもおすすめ！

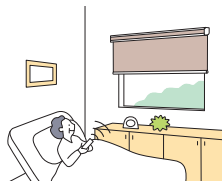
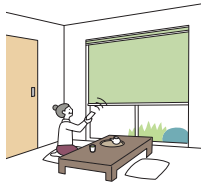

座ったままやベッドの中からもリモコンで操作ができるので、ご高齢の方にもおすすめです。

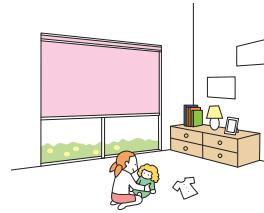

チャイルドセーフティ

操作コードがないのでお子さまが過ごすお部屋でも安心。見た目すっきり。

POINT

さまざまな場所に設置できる、2種類の電源仕様。

●コンセント仕様

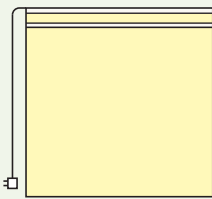

コンセントから電気を供給します。電源プラグをコンセントに差し込むだけで使用できます。

複数台の設置に便利な「電源分岐ジョイント」。

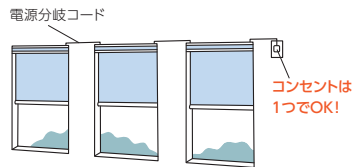

製品どうしを電源分岐コードで接続することで、コンセント(電源)を1つにまとめることができます。最大20台まで接続できます。

●バッテリー仕様

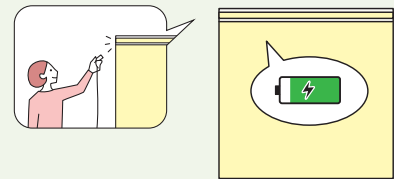

製品本体にバッテリーを搭載し、「充電ケーブル」で充電して使用します。窓の近くにコンセントがない場合に便利です。1回の満充電(約3時間)で約3ヶ月※使用できます。※製品幅1800mm×製品高さ1800mm、RFリモコン操作、1日1回の昇降動作を行った場合。

POINT

シーンや用途に合わせて選べる、4つの操作方法。

●スマートフォンで操作



①スマホ操作

スマートフォンのアプリで操作ができます。距離の制限がなく、外出先からの操作も可能です。複数の家電とまとめて操作をしたり、スマートスピーカーと連携したり。スマートな操作感が魅力です。

●リモコンで操作



②RFリモコン操作

電波を用いたリモコンで、製品にリモコンを向けなくても操作できます。離れた場所からの操作(20m以内)も可能です。

③赤外線リモコン操作

赤外線を用いたリモコンで、テレビのように製品に向けて操作します。

●スイッチで操作



④スイッチ操作

壁に取付けるスイッチで操作します。最大31台まで、一斉にも個別にも操作が可能。リモコンとの併用もできます。

便利な「フリーポジション機能」を搭載。

ボタンをワンタッチするだけで、あらかじめ登録したお好みのポジション(製品高さ)を自動的に再現します。※「傾斜窓」には対応しません。

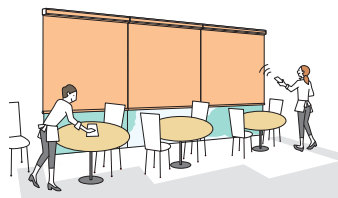

## 操作方法の種類

### スマートフォンで操作



#### ① スマホ操作

※故障の際の動作確認などに必要なため、必ず弊社のリモコンを併用してください。

対応製品：

ラルクシールド  
(コンセント仕様)

ラルクシールド  
(バッテリー仕様)

ラルク 遮光モヘアガイドレール  
(コンセント仕様)

スマートフォンのアプリで操作ができます。  
距離の制限がなく、外出先からの操作も可能です。  
複数の家電とまとめて操作をしたり、スマートスピーカーと連携したり。  
スマートな操作感が魅力です。  
便利な「フリーポジション機能」も対応しています。  
RFリモコン・赤外線リモコンでの操作もできます。

登録可能台数：IoTアダプタ1個あたり4台（IoTアダプタの個数の制限なし）

#### POINT

こんなことができます！

※使用環境を整えていただく必要があります。  
※ご使用の機器によって、対応しない機能もあります。

#### ●複数の家電とまとめて操作

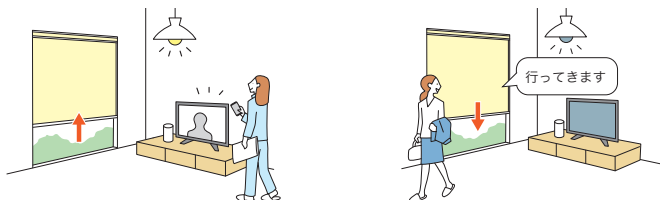

他の家電とまとめて一斉に操作。  
起床時や外出時、帰宅時などいつもの動作が時短でスマート。  
スマートスピーカーなら、声を掛けるだけで操作ができます。

#### ●外出先からスマートフォンで操作

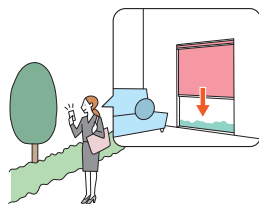

閉め忘れに気付いたときや、帰りが遅くなってしまうときも、出先から遠隔操作。  
防犯対策にもおすすめです。  
現在の製品の開閉状態も確認できます。

#### ●スマートスピーカーで音声操作

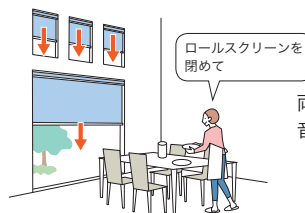

両手がふさがっていても  
音声で操作ができて便利。

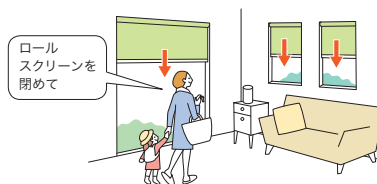

準備が多い外出時や、  
疲れている帰宅時も、  
操作が簡単に。

#### ●タイマーやカレンダー機能で自動開閉



起床時間に製品を開けて朝日を取り入れ  
快適な目覚めをサポート。

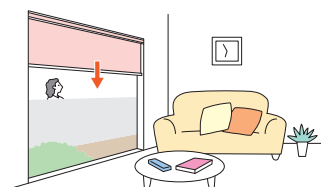

外出時の防犯対策や閉め忘れ  
防止にもおすすめです。

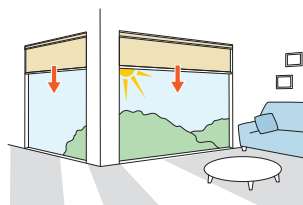

暑い夏は強い西日が当たる前に閉まるように  
設定にすれば、省エネ効果も期待できます。

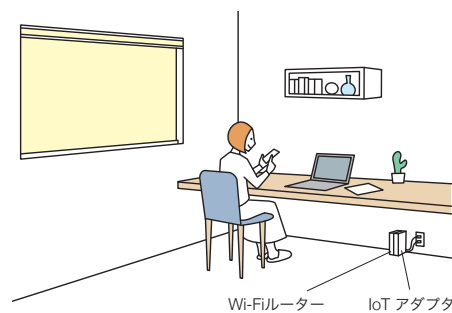
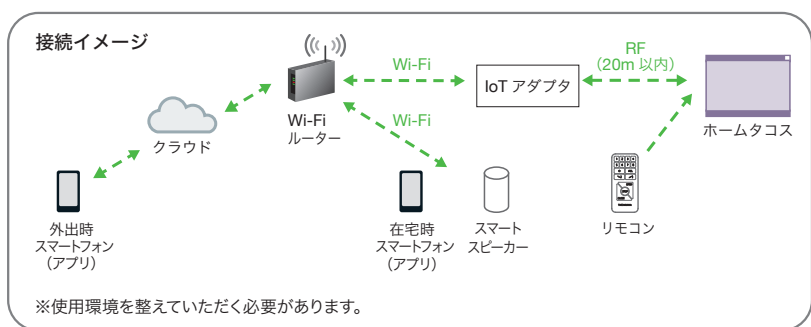

※故障の際の動作確認などに必要なため、必ず弊社のリモコンを併用してください。  
 ※「Wi-Fi」は、Wi-Fi Allianceの登録商標です。

アプリのダウンロードが必要です。 ※画像はイメージです。

Home Link※  
(ホームリンク)

トップ画面

製品ごとに表示されます。  
簡単な操作ができます。

詳細操作画面

より詳細な操作ができます。  
現在の開閉状態なども確認できます。  
「フリーポジション機能」にも対応。

シーン画面

シーン動作やタイマー設定ができます。  
また、他機器やGPSと連動した操作も可能です。

※「Home Link」は、株式会社リンクジャパンの登録商標です。

## IoT アダプタ

[単位：mm]

製品4台につき、IoTアダプタ1個必要です（製品からIoTアダプタまで20m以内）。

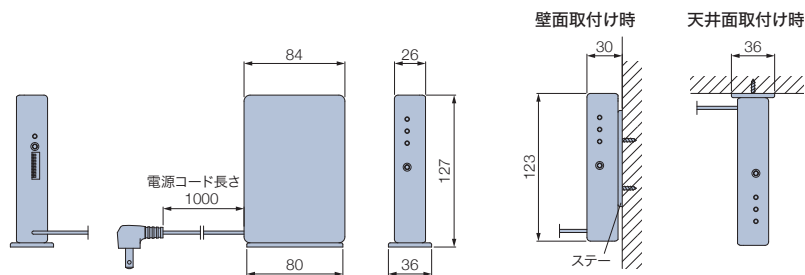

カラー：ホワイト、ブラック  
 付属品：ステー（取付けプレート）1個、  
 ワイヤークランプ（3個）、  
 取付けビス（φ4×16）2本

ステー（取付けプレート）

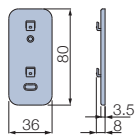

### POINT

ワンタッチでお好みのポジションに！  
 便利な「フリーポジション機能」に対応。

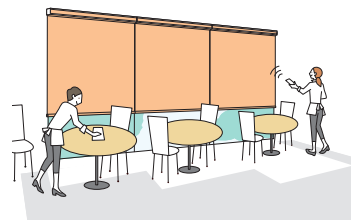

### 価格

IoTアダプタ	49,000円/個
---------	-----------

### 電動部仕様

定格電圧	AC100V±10% 50/60Hz
消費電力	10W
使用温度	0°C～50°C（結露なきこと）

## 操作方法の種類

### リモコンで操作



#### ②RFリモコン操作

対応製品：

ラルクシールド  
(コンセント仕様)

ラルクシールド  
(バッテリー仕様)

ラルク 遮光モヘアガイドレール  
(コンセント仕様)



ホワイト

ブラック

電波を用いたリモコンです。  
製品にリモコンを向けなくても操作できます。  
家具などの障害物があっても信号が届くので、  
離れた場所からの操作も可能です。  
便利な「フリーポジション機能」も搭載しています。

#### POINT

赤外線リモコンやスマート家電リモコン  
(赤外線家電リモコン)を併用することも  
できます。

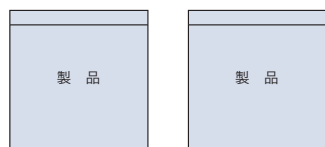

信号到達距離：  
20m以下



RFリモコン

信号到達距離：約20m  
登録可能台数：最大8グループ(台数の制限なし)

#### ③赤外線リモコン操作

対応製品：

ラルクシールド  
(コンセント仕様)

ラルクシールド ※  
(バッテリー仕様)

ラルク 遮光モヘアガイドレール  
(コンセント仕様)

ラルク 傾斜窓  
(コンセント仕様)

※バッテリー仕様の場合、「③赤外線リモコン操作」は、「①スマホ操作」「②RFリモコン操作」と比較して、バッテリーの消費が約2倍になり、充電頻度が高くなります。



ホワイト

ブラック

赤外線を用いたリモコンです。  
テレビなどのリモコンと同じように製品に向けて操作します。  
便利な「フリーポジション機能」も搭載しています。

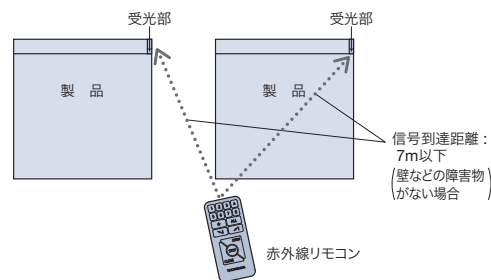

信号到達距離：約7m  
登録可能台数：最大8グループ(台数の制限なし)

※製品を一齐に動かすには、すべての受光部を、リモコンからの信号を受信できる場所に設置する必要があります。

※リモコンの個数を増やしても(上限なし)、同じ空間(赤外線リモコンの信号が届く範囲)で制御できるのは8グループまでとなります。

#### ホームタコス ラルク 傾斜窓の場合

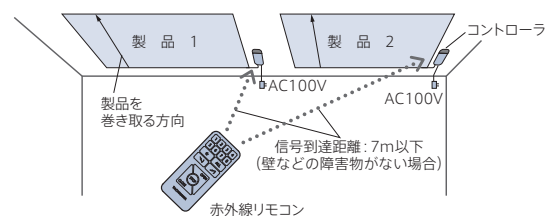

信号到達距離：約7m  
登録可能台数：最大4グループ(台数の制限なし)

※製品を一齐に動かすには、すべての受光部を、リモコンからの信号を受信できる場所に設置する必要があります。

※リモコンの個数を増やしても(上限なし)、同じ空間(赤外線リモコンの信号が届く範囲)で制御できるのは4グループまでとなります。

※フリーポジション機能には対応しません。

# リモコン

[単位：mm]

\*壁に設置する場合、リモコンホルダーをご注文ください。

## RFリモコン \*RF: Radio Frequency

## リモコンホルダー

### 赤外線リモコン

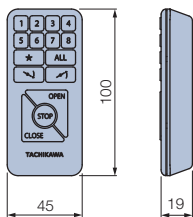

カラー：ホワイト・ブラック  
付属品：単4乾電池（2本）

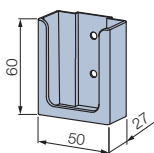

カラー：ホワイト・ブラック  
付属品：取付けビス（φ4×16）2本



### 価格

RFリモコン	15,000円/個
赤外線リモコン	5,000円/個
リモコンホルダー	500円/個

## 持出し受光部

[単位：mm]

赤外線リモコンを使用する際に、カーテンボックスなどで製品本体の受光部が隠れてしまう場合にお使いください。

\*ホームタコス ラルク 遮光モヘアガイドレールで「フロントカバー（オプション）」を設置する場合は、必ず必要です。

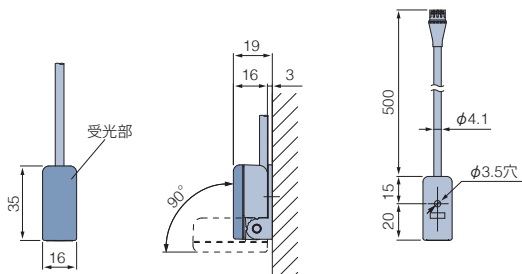

・持出し受光部（0.5mコード付き）は、持出し受光部延長コードを使うことで、最大9m延長できます。

\*「赤外線リモコン」は、持出し受光部に向けて操作してください。

カラーは2色から選べます。\*「傾斜窓」はホワイトのみ。



ホワイト



ブラック

### 価格

持出し受光部	3,000円/個
持出し受光部延長コード（1m）	1,800円/本
持出し受光部延長コード（3m）	2,670円/本

### 注意 赤外線リモコンの持出し受光部の設置場所について

赤外線リモコンは、赤外線信号を使用しているため、持出し受光部を下記のような「赤外線の強い場所」に設置すると、誤作動を起したり、リモコン操作を受け付けなくなる場合があります。持出し受光部の設置場所には充分ご注意ください。

- ① 直射日光の当たる場所や、直接当たらなくても直射光が反射して眩しい場所。
- ② 白熱灯、ヒーターや暖房器具など高熱を発生する機器の近く。
- ③ 蛍光灯など照明器具の近く。
- ④ ホームセキュリティなどのセンサー用赤外線が照射されている領域。
- ⑤ その他赤外線式リモコンや、赤外線を出す機器の近く。

## 操作方法

\*製品に添付の取扱説明書をご覧ください。

### RFリモコン

### 赤外線リモコン \*赤外線リモコンは受光部に向けて操作してください。

#### 【操作手順】

1. 操作したい製品に対応するアドレス選択ボタン (①) または一斉選択ボタン (②) を押します。
2. 操作ボタン (③) を押します。

#### ④ フリーポジションボタン

★ ボタンをワンタッチするだけで、あらかじめ登録したポジションを自動的に再現します！

#### ポジションの登録方法

お好みのポジションで  
★ ボタンと [STOP] ボタンを長押しするだけで、どなたでも簡単に登録できます。  
※個別でも一斉でも登録可能。  
※「傾斜窓」には対応しません。

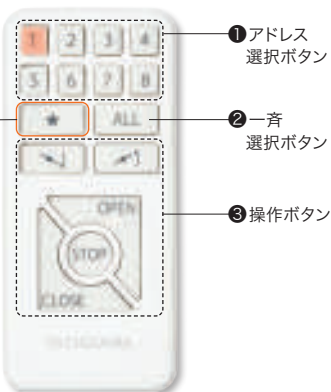

詳しくはこちら ▶



### POINT

ワンタッチでお好みのポジションに！  
便利な「フリーポジション機能」を搭載。

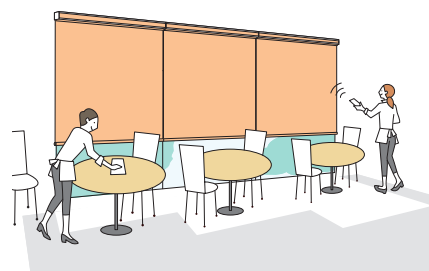

不特定多数の方がリモコン操作を行うシーンでも誰でもワンタッチで同じポジションにできます。

## 操作方法の種類

### スイッチで操作

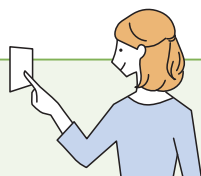

④スイッチ操作について詳しくは「ホームタコス カタログ」をご覧ください。



#### ④スイッチ操作

対応製品：

ラルクシールド  
(コンセント仕様)

ラルク 遮光モヘアガイドレール  
(コンセント仕様)

#### ■シングルスイッチ



ホワイト

ブラック

スイッチ1個で製品1台を  
単独制御するためのスイッチ。

#### ■複数ゾーンスイッチ



ホワイト

ブラック

最大31台の製品を、1個の  
複数ゾーンスイッチで操作可能。  
最大4グループ(ゾーン)を、  
一斉にも、ゾーン毎にも操作  
できます。

#### 〈制御の種類〉

##### 一斉制御

1個のスイッチで最大31台の  
全ての製品を一斉に制御。

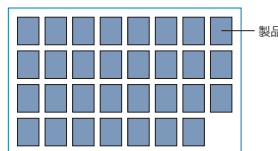

##### グループ制御 [ゾーン制御]

製品を最大4つのゾーンに分けて制御。

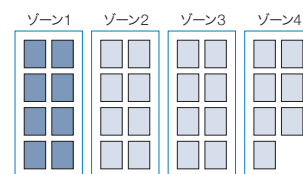

#### ■マルチスイッチ



大きくて見やすい液晶画面、タッチパネルで操作も簡単。  
最大31台の製品を、1個のマルチスイッチで操作可能。  
個別にも、一斉にも、最大20通りのグループ(エリア)毎にも操作できます。  
製品の開閉状態(高さ)を15段階で表示し、その指定した位置に製品を動作させる「指定位置動作」、  
指定した曜日・時間に製品を動かす「タイマー制御」もできます。

#### 〈制御の種類〉

##### 個別制御

1個のスイッチで最大31台の製品を  
1台ずつ個別に制御。

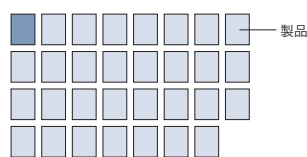

##### 一斉制御

1個のスイッチで最大31台の  
全ての製品を一斉に制御。

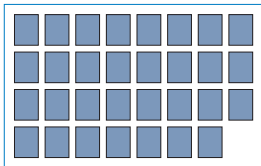

##### グループ制御 [エリア制御]

製品を最大20通りのエリアに分けて制御。

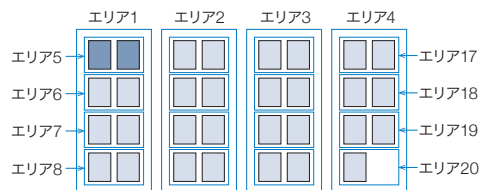

##### タイマー制御

エリアごとに指定した曜日・時間に製品を動かすことができます。  
タイマーの登録件数は最大40件。  
タイマー制御は、製品の開閉状態(高さ)を15段階で指定する「指定位置動作」になります。

■ HEMS機器との接続

HEMSとは、「Home Energy Management System (ホーム エネルギー マネジメント システム)」の略称で、家庭で使うエネルギーを把握、管理することで節約するための管理システムのことです。家庭でのエネルギー使用状況を見える化したり、各機器の遠隔操作や自動制御が可能になります。(▶P.70)

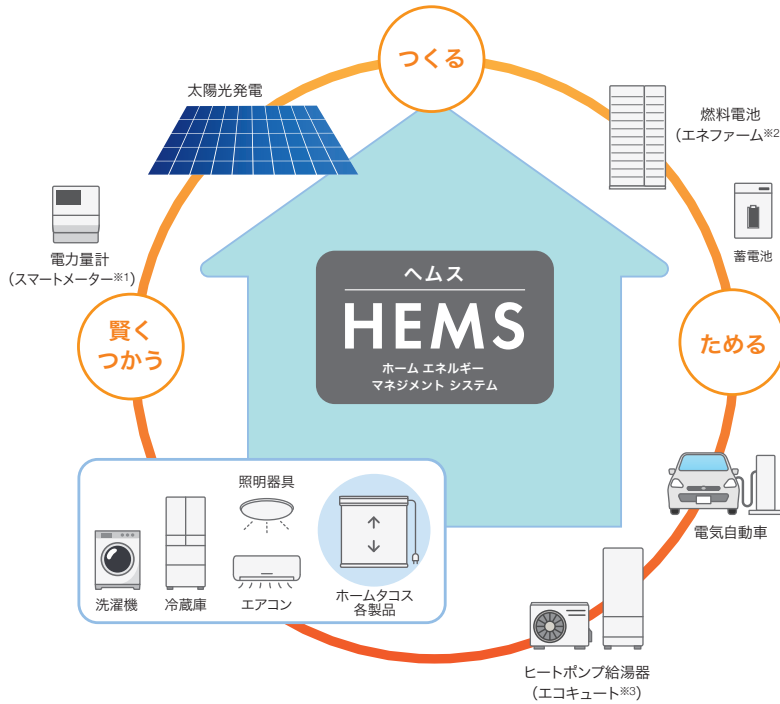

■ 対応HEMS機器

- ・パナソニック株式会社製「AiSEG2※4」
- ・株式会社リクシル製「Life Assist2※5」

■ 対応製品

- ・ホームタコス ラルクシールド (コンセント仕様)
- ・ホームタコス ラルク 遮光モヘアガイドレール (コンセント仕様)

HEMS機器との接続について、詳しくは「ホームタコス カタログ」をご覧ください。



- ※1 「SMARTMETER」(スマートメーター)は、日本テクノ株式会社の登録商標です。
- ※2 「エネファーム」は、東京ガス株式会社、大阪ガス株式会社、ENEOS株式会社の登録商標です。
- ※3 「エコキュート」は、関西電力株式会社の登録商標です。
- ※4 「AiSEG2」は、パナソニックグループの登録商標です。
- ※5 「Life Assist」は、株式会社リクシルの登録商標です。

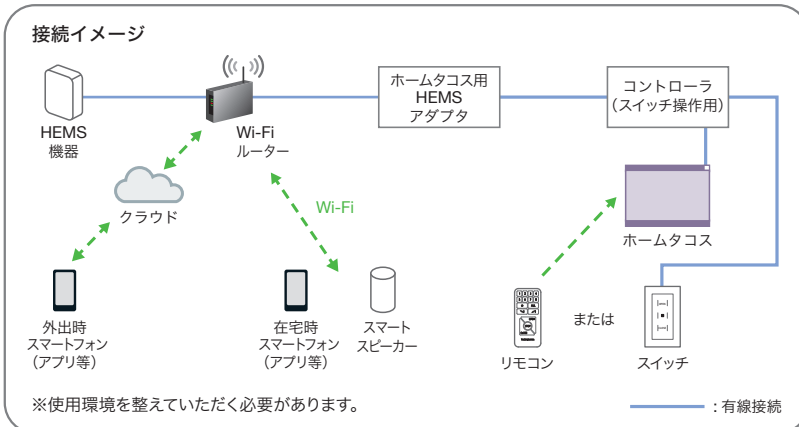

※HEMS機器やAIアシスタント、スマートフォンなどのデバイス、アプリ等の登録・設定作業は弊社では対応いたしかねます。

※故障の際の動作確認などに必要なため、必ず弊社のリモコンやスイッチを併用してください。

※対応製品や操作方法はHEMS機器によって異なります。

※「Wi-Fi」は、Wi-Fi Allianceの登録商標です。

■ スマート家電リモコンとの接続

スマート家電リモコンとは、既存の家電製品のリモコンの赤外線信号を登録することで、今まで使っていた赤外線リモコンの家電をスマート家電として使える機器のことです。

『スマートリモコン』『スマート家電コントローラー』などとも言われます。

『Wi-Fi環境』『スマート家電リモコン』『スマートスピーカー』の3つがあれば、テレビやエアコンなど

赤外線リモコンで操作できる家電製品はもちろん、ホームタコスの製品(赤外線リモコン操作)も、音声操作で動かせます。(▶P.70)

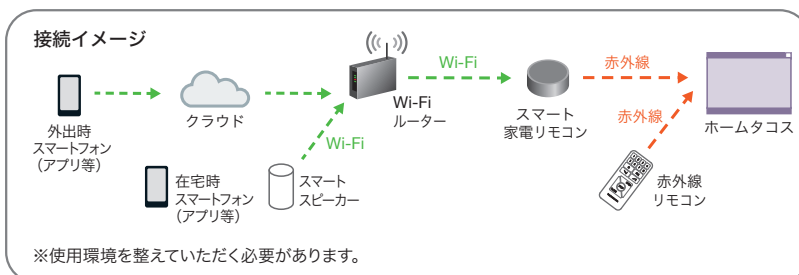

※スマート家電リモコンやAIアシスタント、スマートフォンなどのデバイス、アプリ等の登録・設定作業は弊社では対応いたしかねます。

※故障の際の動作確認などに必要なため、必ず弊社の赤外線リモコンを併用してください。

※動作の対応状況は、スマート家電リモコンやスマートスピーカー等のメーカーや機種によって変わる場合があります。

※スマート家電リモコンやスマートスピーカー等での製品の動作は保証いたしかねます。

※「Wi-Fi」は、Wi-Fi Allianceの登録商標です。

# スマートインテリアシェード ホームタコス ラルクシールド

チャイルド  
セーフティ



RS-1026 オーガスタ (ベージュ)

## コンセント仕様

- スマホ操作
- RFリモコン操作
- 赤外線  
リモコン操作
- スイッチ操作

## バッテリー仕様

- スマホ操作
- RFリモコン操作
- 赤外線  
リモコン操作

スマートフォンやリモコンで簡単に操作できる電動のロールスクリーン。  
小窓から大きな窓まで、幅広く対応します。

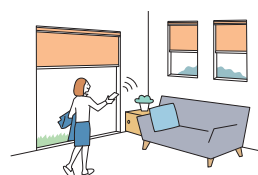

### POINT

さまざまな場所に設置できる、2種類の電源仕様。

#### ●コンセント仕様

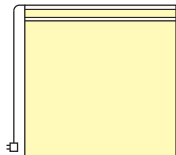

コンセントから電気を供給します。  
電源プラグをコンセントに差し込む  
だけで使用できます。

複数台の設置に便利な「電源分岐ジョイント」。

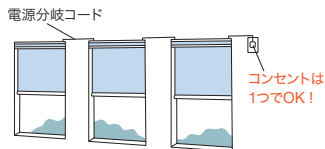

製品どうしを電源分岐コードで接続することで、  
コンセント(電源)を1つにまとめることができます。  
最大20台まで接続できます。

#### ●バッテリー仕様

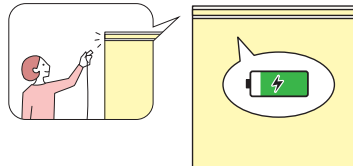

製品本体にバッテリーを搭載し、「充電ケーブル」で充電して  
使用します。窓の近くにコンセントがない場合に便利です。  
充電頻度が少ない「スマホ操作」「RFリモコン操作」がおすすめ。  
1回の満充電(約3時間)で約3ヶ月※使用できます。

※製品幅1800mm×製品高さ1800mm、RFリモコン操作、  
1日1回の昇降動作を行った場合。

### POINT

スマートフォンやリモコンでラクラク操作。4つの操作方法から選べます。



・スマホ操作



・RFリモコン操作  
・赤外線リモコン操作



・スイッチ操作

### POINT

遮蔽性・意匠性・施工性の高い仕様。

#### ■製品上部からの直射光を遮る「シールド」を標準装備。

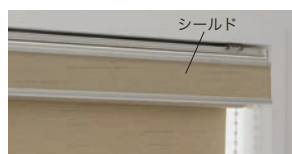

ラルクシールド



シールドがない状態



サイド  
カバー

正面付けには「サイドカバー」が  
付きます。シールドと一体化した  
すっきりとした意匠になります。  
※天井付けの場合も指定可能。

#### ■すっきりコンパクト、施工も簡単。複雑な配線工事は不要です。

受光部やコントローラ(制御装置)は製品本体に内蔵されているため、  
壁に取付ける手間もなく、見た目もすっきり。

#### ■動作音は34dB※程度と、優れた静音性。

※製品幅2000mm×製品高さ2000mm、生地：ライフの場合。  
※実験測定値であり、品質保証値ではありません。  
設置状態などにより数値が異なる場合があります。



電源仕様	コンセント仕様		バッテリー仕様	
操作方法	①スマホ操作 ②RFリモコン操作 ③赤外線リモコン操作 ④スイッチ操作		①スマホ操作 ②RFリモコン操作 ③赤外線リモコン操作	
		広幅対応		広幅対応
製品幅	400~2000	2005~2700	600~2000	2005~2700
製品高さ	300~4500	300~3000	300~2800	300~2800
最大面積	9m <sup>2</sup>	8.1m <sup>2</sup>	5.6m <sup>2</sup>	7.56m <sup>2</sup>
幅:高さの比率	1:5以下		1:5以下	

※生地によって製作可能寸法が異なります。ご注文の際は必ず下表「対応生地一覧」でご確認ください。  
 ※コンセント仕様: オプションの「電源分岐ジョイント」は、幅500mm以上での製作。  
 ※バッテリー仕様: 高窓、内窓の内側、カーテン等とのダブル使いの内側など、高温になる場所では使用できません。

電動部仕様

定格電圧	AC100V±10% 50/60Hz
消費電力	10W
使用温度	0℃~50℃ (結露なきこと) ※1
待機電力	0.5W以下※2

※1 バッテリー仕様の場合、10℃~50℃。  
 ※2 待機電力は実測値であり、保証値ではありません。

製品重量

※下記は計算式のため、実際の重量と誤差が生じる場合があります。目安としてご使用ください。

電源仕様	製品幅 (mm)	製品重量 (kg)
コンセント仕様	2000以下	(製品幅×1.2) + 0.8 + (製品幅×製品高さ×生地m <sup>2</sup> 重量)
	2005以上	(製品幅×1.5) + 1.0 + (製品幅×製品高さ×生地m <sup>2</sup> 重量)
バッテリー仕様	2000以下	(製品幅×1.2) + 1.0 + (製品幅×製品高さ×生地m <sup>2</sup> 重量)
	2005以上	(製品幅×1.5) + 1.2 + (製品幅×製品高さ×生地m <sup>2</sup> 重量)

※各計算式の製品幅、製品高さの数値はメートル (m) 単位で計算してください。  
 ※生地m<sup>2</sup>重量については、下表「対応生地一覧」をご覧ください。

対応生地一覧

※青字のNo.の生地は洗濯機で洗うことができます。

※下記「最大製品高さ」は、製品幅2000mm以下の場合。広幅対応は高さ3000mm以下での製作。

カテゴリー	生地 No. (RS-)	生地名	生地m <sup>2</sup> 重量目安 (kg/m <sup>2</sup> )	最大製品高さ※ (mm)	最大面積	
					幅	広幅対応
フィット	1001~1002	セラビア	0.25	3000	6㎡	—
	1003~1004	カナレ	0.15	4500	9㎡	—
	1005~1006	ヒーリス	0.15	4500	9㎡	—
	1007	ヴィアラ	0.25	3000	6㎡	—
カーム	1008~1009	ランバル	0.20	3000	6㎡	—
	1010	ピアンカ	0.30	3000	6㎡	—
	1011~1012	リリア	0.20	4500	9㎡	—
	1013~1015	ヴェルタ	0.20	3000	6㎡	—
	1016~1017	セーヌ	0.20	3000	6㎡	—
	1018~1019	ルセット	0.10	4500	9㎡	—
ファン	1020	ミモレ	0.25	3000	6㎡	—
	1021~1022	ポルク	0.25	3000	6㎡	—
	1023~1024	ピカロ	0.25	3000	6㎡	—
	1025	ノッカ	0.25	3000	6㎡	—
スロウ	1026~1027	オーガスタ	0.25	3000	6㎡	—
	1028	ラビ	0.20	4500	9㎡	—
	1029~1030	ノエル	0.20	4500	9㎡	—
	1031	コトリ	0.20	3000	6㎡	—
	1032	リズム	0.20	3000	6㎡	—
フィールクリア	1033	ユーカリ	0.35	4500	9㎡	—
	1034~1035	テクスチャ	0.35	4500	9㎡	—
	1036	ベジフル	0.35	4500	9㎡	—
	1037	らぶねこ	0.35	4500	9㎡	—
無地	1101~1124	ミスト	0.25	3000	6㎡	6㎡
	1131~1142	ミスト遮熱	0.25	3000	6㎡	6㎡
	1151~1174	ライフ (ウォッシュャブル)	0.25	3000	6㎡	6㎡
	1751~1774	ライフ (非ウォッシュャブル)	0.25	4500	9㎡	8.1㎡
	1181~1204	ビブレ (ウォッシュャブル)	0.25	3000	6㎡	6㎡
	1781~1804	ビブレ (非ウォッシュャブル)	0.25	4500	9㎡	8.1㎡
	1211~1234	マカロンラテ (ウォッシュャブル)	0.30	3000	6㎡	—
	1811~1834	マカロンラテ (非ウォッシュャブル)	0.30	4500	9㎡	—
	1241~1249	マカロンラテ遮熱	0.30	3000	6㎡	—
	1251~1253	フルダル	0.20	3000	6㎡	—
	1254~1259	ブライト	0.20	4500	9㎡	—
	1260~1265	ジョルノ	0.30	3000	6㎡	—
	1266~1270	リンネル	0.35	3000	6㎡	—
	1271	ファーム	0.30	3000	6㎡	—
	1272~1273	リンド	0.35	3000	6㎡	—
1274~1276	ツムギ	0.30	4300	8.6㎡	—	
1277~1281	シャイニー遮熱	0.25	3000	6㎡	—	

カテゴリー	生地 No. (RS-)	生地名	生地m <sup>2</sup> 重量目安 (kg/m <sup>2</sup> )	最大製品高さ※ (mm)	最大面積		
					幅	広幅対応	
無地	1282~1284	レフ遮熱	0.35	4500	6㎡	—	
	1285~1290	エコノクターン遮熱	0.25	3000	6㎡	6㎡	
	1291~1293	デイズ遮熱	0.25	4500	9㎡	8.1㎡	
	1294~1297	デイズ	0.25	3000	6㎡	6㎡	
	1298~1301	デイズ抗アレル	0.25	4500	9㎡	—	
	1302~1309	ポルテII	0.25	3000	6㎡	—	
	1310~1312	ライフ抗ウイルス	0.25	3000	6㎡	8.1㎡	
	1313~1318	ブーロ	0.25	3000	6㎡	—	
	1319~1321	フロスティ	0.35	4500	9㎡	—	
	1322~1328	リフィート遮熱	0.50	4500	6㎡	—	
	1329~1333	ウィンディ遮熱	0.45	4500	6㎡	6㎡	
	1334~1336	ウィンディII遮熱	0.50	4500	6㎡	6㎡	
	1337~1341	ウィンディ	0.45	4500	6㎡	6㎡	
	1342~1344	ウィンディII	0.50	4500	6㎡	6㎡	
	1345~1346	アルファ	0.55	4500	6㎡	6㎡	
	1347~1349	ノーツ	0.50	4500	6㎡	—	
遮光	1401~1420	ピアット遮光	0.35	3000	6㎡	6㎡	
	1421~1440	ライフ遮光	0.50	4500	6㎡	6㎡	
	1441~1460	ビブレ遮光	0.30	3000	6㎡	6㎡	
	1461~1463	ビブレ遮光抗ウイルス	0.30	4500	9㎡	8.1㎡	
	1464~1469	ルフト遮光	0.35	4500	9㎡	—	
	1470~1473	リンネル遮光	0.30	3000	6㎡	—	
	1474~1475	デニムクロス遮光	0.35	4500	9㎡	—	
	1476~1479	ニーマ遮光	0.30	4500	9㎡	—	
	1480~1482	オレイカ遮光	0.30	4500	9㎡	—	
	1483~1487	シルワ遮光	0.30	4500	9㎡	—	
	1488~1491	シャイニー遮光	0.40	4500	6㎡	—	
	1492~1494	ヴェルタ遮光	0.45	4500	6㎡	—	
	1495~1497	アージェント遮光	0.45	4500	6㎡	—	
	1498~1503	アリスト遮光	0.40	4500	6㎡	—	
	1504~1506	アネシス遮光	0.35	4500	6㎡	6㎡	
	1507~1510	グラント遮光	0.55	4500	6㎡	6㎡	
レース	1511~1525	ミント	0.50	4500	6㎡	—	
	1526	フェアII遮光	0.45	4500	6㎡	4.86㎡	
	1601~1603	ノータ遮熱	0.15	3000	6㎡	—	
	1604~1606	ラナイ遮熱	0.15	3000	6㎡	—	
	1607~1609	マタン遮熱	0.25	4500	6㎡	6㎡	
	1610~1612	ジュルネ遮熱	0.20	4500	6㎡	6㎡	
	1613~1614	プレリ遮熱	0.20	4500	6㎡	6㎡	
	1615~1618	シフォン	0.15	3000	6㎡	—	
	1619~1620	シフォン抗アレル	0.15	4500	9㎡	—	
	1621~1622	ネージュ	0.15	4500	9㎡	—	
	スタレ調	1651~1652	ピター	0.30	4300	8.6㎡	8.1㎡
		1653~1654	パーユ	0.30	4500	9㎡	8.1㎡
		1655~1657	ユキミ	0.20	3000	6㎡	—

(一) 製品生地  
 ラルクシールド  
 ダブル  
 ダブル小型  
 遮光モヘア  
 ガイドレール  
 スリット窓  
 小型  
 大型  
 浴室  
 耐水  
 傾斜窓  
 ホームタコス  
 (電動)  
 タコスII 電動大型  
 ロールアップ  
 タペストリー  
 バネリール  
 オリジナル  
 オフショーン  
 採寸・発注  
 取付け

## 構造と部品

※製品高さは、取付けブラケット上端（正面付け補助金具は含まない）からウェイトバー下端までの寸法となります。

[単位：mm]

### コンセント仕様

\*図は電源コード(11)の出る位置が右側の場合(左右指定可)。

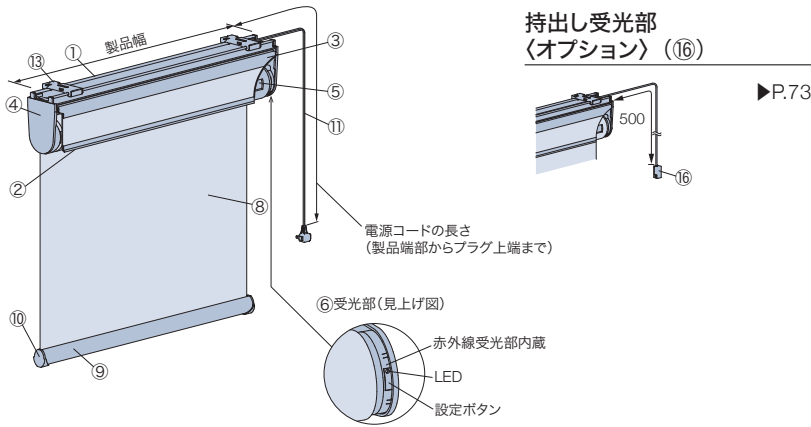

### 電源コード (11)

・コードの長さは0.5m、1m、2m、3m、5mから選べます。  
ご指定がない場合は、3mになります。

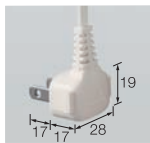

### バッテリー仕様

\*図は充電コネクタ(7)の位置が左側の場合(左右指定可)。

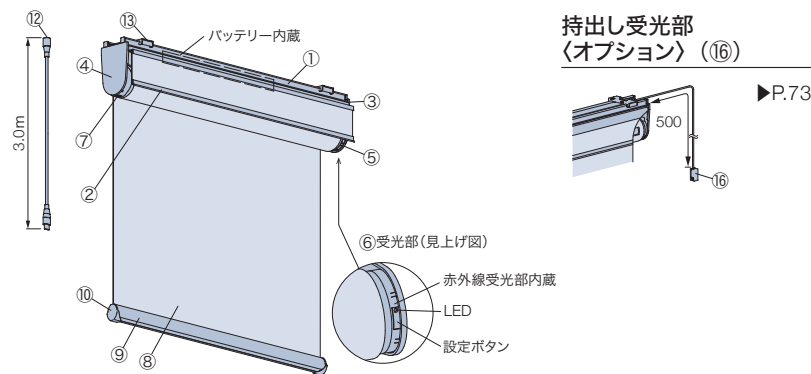

### 充電ケーブル (12)

・長さ3m (Type-Cのアダプター※に対応)  
※USB Power Delivery規格に対応し、DC20V出力可能な45W以上のアダプターを使用してください。  
上記仕様以外のアダプターを使用すると製品の充電ができません。  
・製品1台につき1本付属。

※製品の取付け方法によって形状が異なります。  
正面付け(正面補助金具なし)の場合、充電ケーブルの形状はL型になります。

#### 製品使用時



#### 充電時(充電ケーブル付き)



#### 正面付け(正面付け補助金具なし)の場合

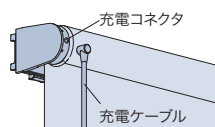

### ACアダプター(オプション) (17)

充電ケーブル(Type-C)をコンセントに接続して製品を充電する際に使用します。

- ・USB Power Delivery規格対応
- ・DC20V出力対応
- ・45W

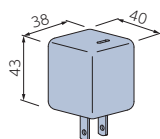

### 補助ボタン(オプション) (18)

充電コネクタに手が届きにくい場合に使用します。  
充電ケーブルの根元を引っ掛け、充電コネクタの接続を補助します。

- ・長さ：0.8m、1.2m

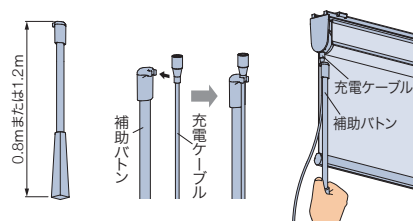

#### 天井付け

#### 正面付け

#### 正面付け

(シールドなし  
正面付け補助金具なし)

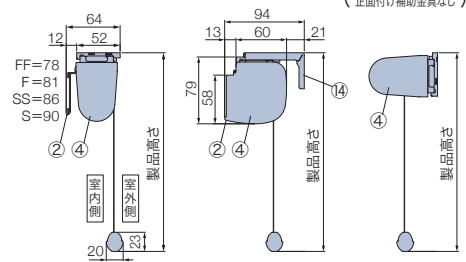

### 取付けブラケット (13)

\*付属取付ビス：φ3.5×16

#### 天井付け

#### 正面付け

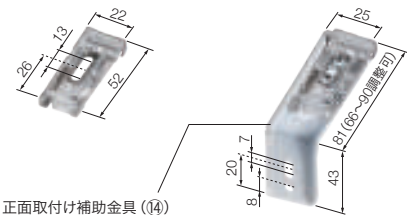

正面取付け補助金具(14)

#### 付属個数

製品幅	個数
400～1500	2個
1505～2500	3個
2505～2700	4個

### ワイヤークランプ (15)

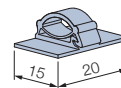

コード類を固定する部品  
\*製品1台につき、3個付属。

部品名	カラー
① フレーム	3色
② シールド	①と同系色
③ サイドブラケット	①と同系色
④ サイドブラケットカバー 正面付け：サイドカバー	①と同系色
⑤ 巻取りパイプ ※	
⑥ 受光部	
⑦ 充電コネクタ	
⑧ 生地	
⑨ ウェイトバー	①と同系色
⑩ ウェイトバーキャップ	①と同系色
⑪ 電源コード	ホワイト、ブラック
⑫ 充電ケーブル	ブラック
⑬ 取付けブラケット	
⑭ 正面付け補助金具	①と同系色
⑮ ワイヤークランプ	乳白色
⑯ 持ち出し受光部(オプション)	ホワイト、ブラック
⑰ ACアダプター(オプション)	ブラック
⑱ 補助ボタン(オプション)	マットホワイト

※巻取りパイプについて  
幅の異なる製品を連窓する場合、製品幅によって巻取りパイプの太さが異なる場合があります、動作速度に差が出ます。  
速度を合わせるために巻取りパイプを大きい方に揃えることができます。

# 電源コード・充電コネクタ・受光部の位置

## コンセント仕様

電源コードの出る位置は、左右どちらでもご指定できます。  
受光部の位置は、電源コードの出る位置と同じになります。

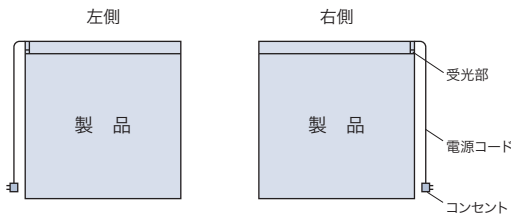

\* 持出し受光部が出る位置は、受光部の位置と同じになりますが、持出し受光部延長コードを使用することで、受光部の位置を反対側にする事も可能です(最大9m延長可)。

## バッテリー仕様

充電コネクタの位置は、左右どちらでもご指定できます。  
受光部の位置は、充電コネクタの位置と反対側になります。

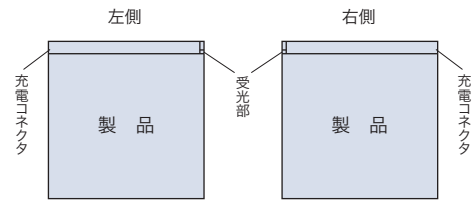

## 製品幅と生地幅寸法

[単位: mm]

### コンセント仕様

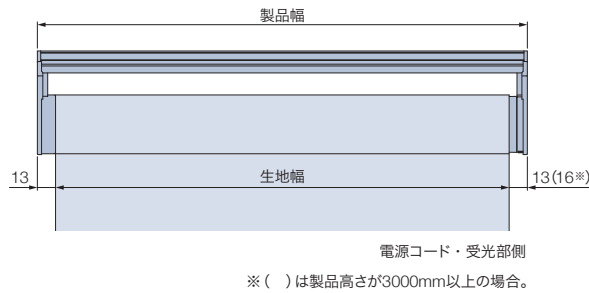

### バッテリー仕様

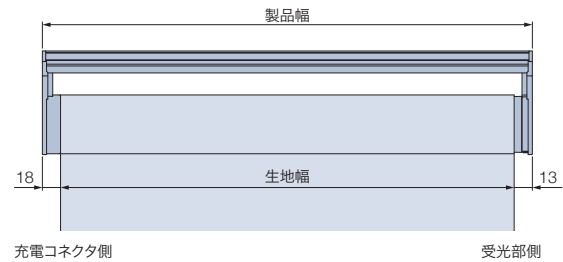

## 納まり寸法目安

※寸法は計算値のため、実際の寸法とは多少異なる場合があります。目安としてご使用ください。

[単位: mm]

### 天井付け

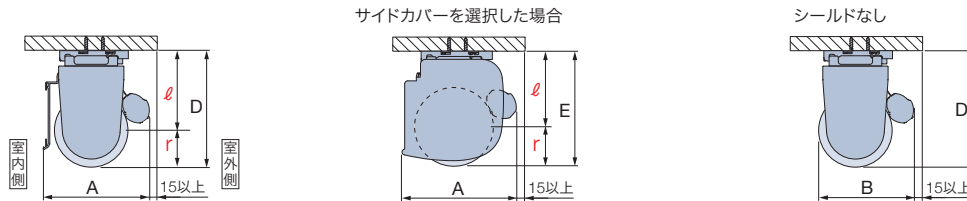

### 天井付け (カーテンボックス内への取付け)

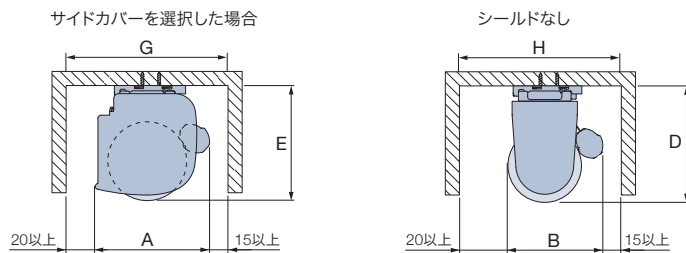

〈参考〉納まり寸法例  
生地: ビブレ (RS-1181~1204)  
製品幅: 400~2000mmの場合

製品高さ	r	ℓ	A	B	C	D	E	F	G	H
500	23	61	76	61	94	84	84	46	111	96
1000	25	61	78	65	94	86	86	50	113	100
1500	26	61	79	67	94	87	87	52	114	102
2000	28	61	81	71	94	89	89	56	116	106
2500	29	65	82	73	94	94	94	58	117	108
3000	30	65	83	75	94	95	95	60	118	110
3500	32	65	85	79	94	97	97	64	120	114
4000	33	69	89	81	97	102	102	66	124	116
4500	34	69	90	83	97	103	103	68	125	118

### 正面付け

\*C寸法は、取付けブラケットのセット位置を変えることで調整できます。

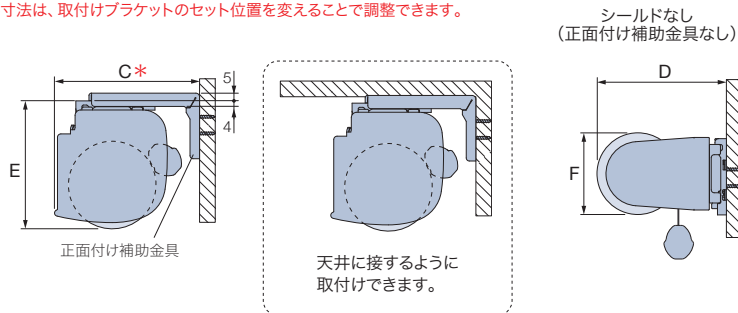

**納まり寸法計算ツール** ▶

生地 の 巻取り径寸法・サイドブラケットサイズを、簡単に確認できます。

**生地の巻取り半径寸法 (r 寸法)** : 巻取り半径寸法=巻取り径÷2

**サイドブラケットサイズ (ℓ 寸法)** : ブラケット上端から巻取り径中心までの寸法

(一) 製品・生地  
ラルクシールド  
ダブル  
ダブル小型  
遮光モヘア  
ガイドレール  
スリット窓  
小型  
大型  
浴室  
耐水  
傾斜窓  
ホームタコス  
電動大型  
ロールアップ  
タペストリー  
バスターリン  
オリジナル  
オプション  
採寸・発注・取付け

## 部品色

部品色は3色から選べます。ご指定がない場合は、マットホワイト [No.125] になります。



マットホワイト [No.125]



ダークブラウン [No.667]



ブラック [No.5]

シールドに生地が付かない  
生地について

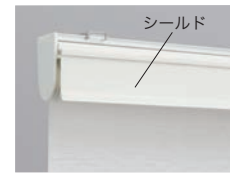

生地 No. (RS-)	生地名
1651~1652	ビター
1653~1654	パーユ
1655~1657	ユキミ

### ウェイトバーについて

#### ウェイトバー袋縫い

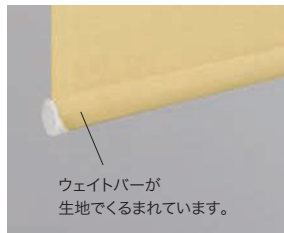

ウェイトバーが  
生地でくまれています。

#### ウェイトバー露出

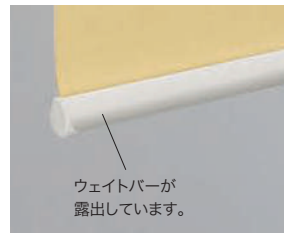

ウェイトバーが  
露出しています。

#### ■ 生地がウォッシュアップルの場合

「ウェイトバー袋縫い」または「ウェイトバー露出」から選べます。  
ご指定がない場合は、「ウェイトバー袋縫い」になります。

#### ■ 生地が非ウォッシュアップルの場合

「ウェイトバー露出」になります。

\*オプションで「ウェイトバー袋縫い (P.118)」にすることも可能です。

### ■ 電源コード

電源コードは2色から選べます。  
ご指定がない場合は、ホワイトになります。



ホワイト



ブラック

## オプション

### 電源分岐ジョイント ※コンセント仕様のみ対応

1つの電源(コンセント)から電源を分岐して、隣接する複数台の製品へ電源を供給できます。  
最大20台まで接続可能です。製品間の距離 (A) は2000mmまで対応可能です。

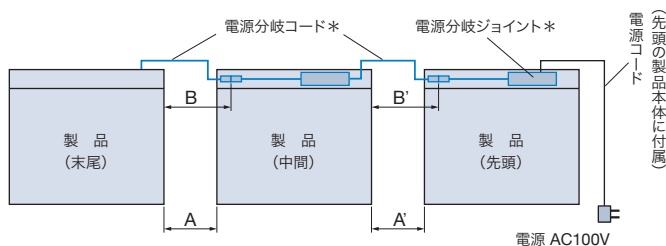

\*電源分岐ジョイントを選択すると製品本体に付属。

#### ■ 電源分岐コードの色

ホワイト・ブラックの2色から選べます。  
ご指定がない場合は、ホワイトになります。  
※電源分岐ジョイントの色はホワイトのみ。

#### ■ 価格：2,500円/台

※製品本体と同時にご注文ください。  
※製品幅495mm以下は対応しません。  
※先頭・中間・末尾は同価格です。

#### 電源分岐コードの長さの目安

製品間の距離 (A)	電源分岐コードの長さ (B)
100mm以下	0.3m
500mm以下	0.8m
1000mm以下	1.3m
2000mm以下	2.3m

①接続するすべての製品の位置関係 (先頭・中間・末尾) をご指定ください。

#### ・製品2台を接続する場合

「先頭1台・末尾1台」が必要です。

#### ・製品3台以上を接続する場合

「先頭1台・中間1~18台・末尾1台」が必要です。

②電源コードと電源分岐コードの出る位置をご指定ください。  
室内側から見て右側・左側を選べますが、接続する製品はすべて左右を統一してください。

③中間・末尾の製品は、左表のように製品間の距離 (A) を目安に電源分岐コードの長さ (B) を0.3m、0.8m、1.3m、2.3mからご指定ください。

また、壁などの色を考慮して、電源分岐コードの色 (ホワイト・ブラック) をご指定ください。

ご指定がない場合は、ホワイトになります。

※コードを取り回す場合は、製品間の距離に必要な長さを加算して、電源分岐コードの長さをご指定ください。

### デザインオプション

- ・シンプルカバー (P.117)
- ・木目ウェイトバー (P.118)
- ・ウェイトバー袋縫い (P.118)
- ・ナチュラルウッドバランス (P.119)

### 設置する場所に対応

- ・ブラケットスペーサー 12L (P.130)
- ・オプションブラケット (P.131)

# 価格

※表示価格は消費税を含まないメーカー希望小売価格(本体価格)です。

70～74ページの「操作方法の種類」をご確認のうえ、算出してください。

価格表に掲載している製品本体価格とは別に物流諸経費を申し受けます。



\*赤で囲んだ部分は必ず必要となります。

- ※1 ラルクシールド製品本体価格は、サンプル帳「生地紹介ページ」の価格表をご覧ください。  
シールドなしを選択した場合の価格：ラルクシールド製品本体価格-1,500円/台
- ※2 リモコン価格は製品本体価格には含まれませんので、必要な操作のリモコン価格を加算してください。
- ※3 IoTアダプタ価格は製品本体価格には含まれませんので、必要な個数分価格を加算してください。
- ※4 持出し受光部・その他部品が必要な場合は、下表から選んで価格を加算してください。

④スイッチ操作について詳しくは「ホームタコス カタログ」をご覧ください。



## リモコン (P.72)

※製品本体には含まれません。

RFリモコン(ホワイト・ブラック)	15,000円/個	リモコンホルダーは付属していません。
赤外線リモコン(ホワイト・ブラック)	5,000円/個	
リモコンホルダー(ホワイト・ブラック)	500円/個	リモコンを壁に設置する場合に使用。

## IoTアダプタ (P.71)

IoTアダプタ(ホワイト・ブラック)	49,000円/個	「①スマホ操作」の場合、別途手配が必要です。 製品4台につき、1個必要です(製品からIoTアダプタまで20m以内)。
--------------------	-----------	---

## 持出し受光部 (P.73)

持出し受光部(コード長0.5m)	3,000円/個	「③赤外線リモコン操作」で、製品本体の受光部がカーテンボックスなどで隠れてしまう場合に使用(ホワイト・ブラック)。
持出し受光部延長コード(1m)	1,800円/本	持出し受光部(0.5mコード付き)と製品本体の間を延長する場合に使用(ホワイト・ブラック)。 ※最大9m延長できません。
持出し受光部延長コード(3m)	2,670円/本	

## その他部品

ワイヤークランプ (P.78)	90円/個	コード類を固定する補助部品(乳白色)。製品1台につき3個付属しています。
-----------------	-------	--------------------------------------

## オプション

※下記以外については、オプションページをご覧ください。

コンセント仕様	電源分岐ジョイント (P.80)	2,500円/台	製品どうしを電源分岐コードで接続し、コンセント(電源)を1つにまとめることができる仕様。
バッテリー仕様	ACアダプター (P.78)	7,500円/個	充電ケーブル(Type-C)をコンセントに接続して製品を充電する際に必要(ブラック)。
	補助ボタン(0.8m) (P.78)	2,500円/本	充電コネクタに手が届きにくい場合に使用(マットホワイト)。
	補助ボタン(1.2m) (P.78)		

(一覧  
製品  
生地)

ラルクシールド

ダブル

ダブル小型

遮光モヘア  
ガイドレール

スリット窓

小型

大型

浴室

耐水

傾斜窓

ホームタコス  
(電動)

電動大型  
タコスII

ロールアップ

タペストリー

パネル  
スクリーン

オリジナル

オプション

採寸・発注・  
取付け

# スマートインテリアシェード ホームタコス ラルク 遮光モヘアガイドレール

チャイルド  
セーフティ



RS-1506 アネシス遮光 (ベージュ)

## コンセント仕様

- スマホ操作
- RFリモコン操作
- 赤外線  
リモコン操作
- スイッチ操作

遮光性・断熱性に優れたガイドレール構造の電動のロールスクリーン。  
光をしっかり遮りたい、寝室やホテル、会議室などにおすすめです。



## 遮光性・断熱性に優れた製品構造



- モヘアを内蔵したガイドレールに生地を通し、光漏れを防ぎます。  
ベースフレームで製品上部の遮光性をアップ。  
ウェイトパークッションは窓枠とのすき間をふさぎ、衝突音も緩和します。
- ウェイトバーの両端にガイドがあるので、  
万が一障害物に当たっても、ウェイトバーが外れにくくなっています。



### ガイドレールの構造

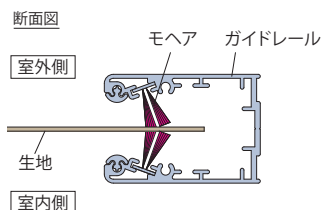

製品上部・下部の遮光性を  
さらに高めるオプション。

### ● フロントカバー



### ● 下部遮光フレーム



## 遮光性

### 遮光モヘアガイドレール



ガイドレール構造で、製品の  
上部・下部・サイドからの  
光漏れを防ぎます。

### 一般のロールスクリーン



窓枠内に製品を取付けた場合、  
製品の構造上、光が漏れてし  
まいます。

## 断熱性

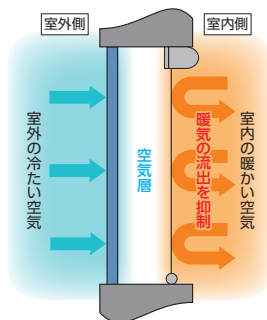

ガイドレール構造で窓からの冷たい空気の  
優入を防ぎ、室内の暖かい空気を逃がし  
にくくします。

また、ガラスと生地との間に空気層をつくり、  
室外の冷気と室内の暖気を遮断することで  
冬場の暖房効率を高め、省エネ効果が期待  
できます。

**POINT**

光をしっかり遮りたい、さまざまなシーンで活躍します。

遮光性に優れ、ホテルや会議室・住宅など、光をしっかり遮りたい場所におすすめです。最大幅2.7m・高さ3mまで製作できるので、腰高窓はもちろん、大きな窓にも取付けできます。バリエーション豊富な色・質感の遮光生地17柄125アイテムに対応。



**POINT**

スマートフォンやリモコンでラクラク操作。4つの操作方法から選べます。



・スマホ操作



・RFリモコン操作  
・赤外線リモコン操作



・スイッチ操作

**POINT**

すっきりコンパクト、施工も簡単。

受光部やコントローラ(制御装置)は製品本体に内蔵されているため、壁に取付ける手間もなく、見た目もすっきり。



電源はコンセントにプラグを差し込むだけ。複雑な配線工事はありません。

**製作可能寸法**

\* 幅・高さとも1mm単位での製作になります。

[単位: mm]

※取付け方法は、窓枠内付け(天井付け)のみになります。

電源仕様	コンセント仕様	
操作方法	①スマホ操作 ②RFリモコン操作 ③赤外線リモコン操作 ④スイッチ操作	
	広幅対応	
製品幅	500~2000	2005~2700
製品高さ	500~3000	500~3000
最大面積	6m <sup>2</sup>	8.1m <sup>2</sup>
幅:高さの比率	1:5以下	

※生地によって製作可能寸法が異なります。ご注文の際は必ず下表「対応生地一覧」でご確認ください。

**電動部仕様**

定格電圧	AC100V±10% 50/60Hz
消費電力	10W
使用温度	0°C~50°C(結露なきこと)
待機電力※	0.5W以下

※待機電力は実測値であり、保証値ではありません。

**製品重量**

※下記は計算式のため、実際の重量と誤差が生じる場合があります。目安としてご利用ください。

対象	重量(kg)
製品本体	製品幅2000mm以下 (製品幅×2.2) + (製品高さ×1.4) + 0.8 + (製品幅×製品高さ×生地m <sup>2</sup> 重量)
	製品幅2005mm以上 (製品幅×2.5) + (製品高さ×1.4) + 1.0 + (製品幅×製品高さ×生地m <sup>2</sup> 重量)
オプション	フロントカバー 製品幅 × 0.7
	下部遮光フレーム 製品幅 × 0.12

※各計算式の製品幅、製品高さの数値はメートル(m)単位で計算してください。

※生地m<sup>2</sup>重量については下表「対応生地一覧」をご覧ください。

**対応生地一覧**

※生地の洗濯はできません。

生地 No. (RS-)	生地名	生地m <sup>2</sup> 重量目安 (kg/m <sup>2</sup> )	広幅対応		生地 No. (RS-)	生地名	生地m <sup>2</sup> 重量目安 (kg/m <sup>2</sup> )	広幅対応	
			最大面積	最大面積				最大面積	最大面積
1401~1420	ピアット遮光	0.35	2.7m	8.1m <sup>2</sup>	1483~1487	シルフ遮光	0.30	—	—
1421~1440	ライブ遮光	0.50	2.5m	6m <sup>2</sup>	1488~1491	シャイニー遮光	0.40	—	—
1441~1460	ビブレ遮光	0.30	2.7m	8.1m <sup>2</sup>	1492~1494	ヴェルタ遮光	0.45	—	—
1461~1463	ビブレ遮光抗ウイルス	0.30	2.7m	8.1m <sup>2</sup>	1495~1497	アジェント遮光	0.45	—	—
1464~1469	ルフト遮光	0.35	—	—	1498~1503	アリスト遮光	0.40	—	—
1470~1473	リンネル遮光	0.30	—	—	1504~1506	アネシス遮光	0.35	2.7m	6m <sup>2</sup>
1474~1475	デニムクロス遮光	0.35	—	—	1507~1510	グラント遮光	0.55	2.7m	6m <sup>2</sup>
1476~1479	ニーマ遮光	0.30	—	—	1511~1525	ミント	0.50	—	—
1480~1482	オレイカ遮光	0.30	—	—					

## 構造と部品

※製品高さは、ベースフレーム上端からガイドレールベース下端までの寸法となります。

[単位: mm]

※図は電源コード(⑦)の出る位置が右側の場合(左右指定可)。  
 ※ガイドレール・ベースフレーム用取付ビス: φ3.5×16

(見下げ図)

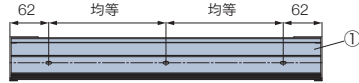

(ガイドレール断面図)

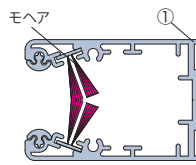

### 持出し受光部 (オプション) (⑬)

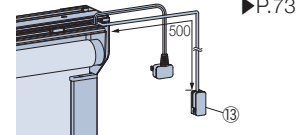

### 電源コード (⑧)

・コードの長さは0.5m、1m、2m、3m、5mから選べます。ご指定がない場合は、3mになります。

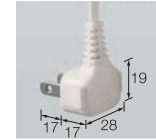

### ワイヤークランプ (⑨)

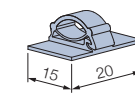

コード類を固定する部品  
 ※製品1台につき、3個付属。

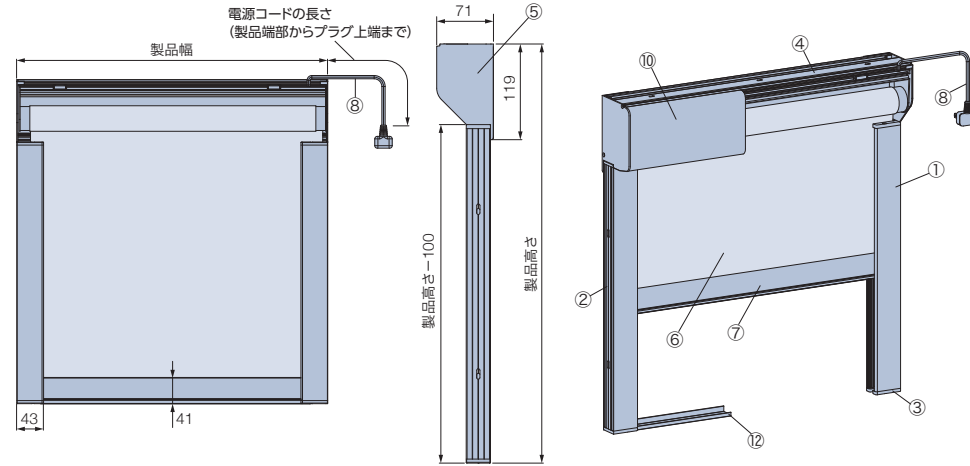

### フロントカバー (オプション) (⑩) ※製品と同時にご注文ください。

巻取り部からの光漏れを防ぎ、遮光性と意匠性を高めます。

※「③赤外線リモコン操作」の場合、必ず持出し受光部の設置が必要です。

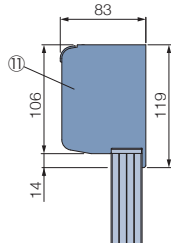
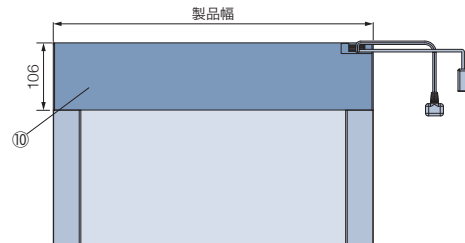

### 下部遮光フレーム (オプション) (⑫) ※後付けも可能です。

ウェイトバーと窓枠とのすき間からの光漏れを防ぎ、遮光性を高めます。

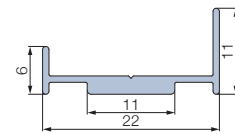
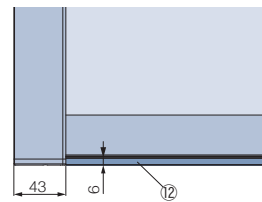

部品名	カラー
① ガイドレール	2色
② ガイドレールベース	①と同系色
③ ガイドレールキャップ	①と同系色
④ ベースフレーム※	①と同系色
⑤ ベースフレームキャップ	①と同系色
⑥ 生地	
⑦ ウェイトバー	①と同系色

部品名	カラー
⑧ 電源コード	ホワイト、ブラック
⑨ ワイヤークランプ	乳白色
⑩ フロントカバー (オプション)	①と同系色
⑪ フロントカバーキャップ (オプション)	①と同系色
⑫ 下部遮光フレーム (オプション)	①と同系色
⑬ 持出し受光部 (オプション)	ホワイト、ブラック

※ロールスクリーン取付けブラケット付き (製品幅1500mm以下: 2個、1501mm以上: 3個、2501mm以上: 4個)

## 電源コード・受光部の位置

電源コードの出る位置は、左右どちらでもご指定できます。  
 受光部の位置は、電源コードの出る位置と同じになります。

※持出し受光部の出る位置は、受光部の位置と同じになりますが、持出し受光部延長コードを使用することで受光部の位置を左側にすることも可能です(最大9m延長可)。

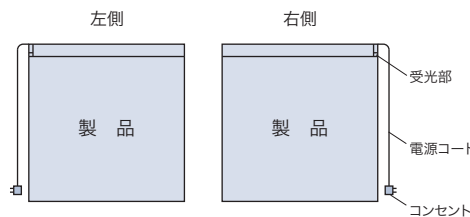



## 部品色

部品色は2色から選べます。  
ウェイトバーは「ウェイトバー露出」のみとなります。



### 電源コード

電源コードは2色から選べます。  
ご指定がない場合は、ホワイトになります。



## 価格

※表示価格は消費税を含まないメーカー希望小売価格(本体価格)です。

70～74ページの「操作方法の種類」をご確認のうえ、算出してください。

価格表に掲載している製品本体価格とは別に物流諸経費を申し受けます。

ラルク 遮光モヘアガイドレール 製品本体価格※1	+	電動部価格 40,000円	+	リモコン 価格※2	+	IoTアダプタ 価格※3 (スマホ操作のみ)	+	持出し受光部 価格※4	+	その他部品 価格※4
--------------------------------	---	------------------	---	--------------	---	------------------------------	---	----------------	---	---------------

\*赤で囲んだ部分は必ず必要となります。

※1 ラルク 遮光モヘアガイドレール製品本体価格は、41ページをご覧ください。

※2 リモコン価格は製品本体価格には含まれませんので、必要な操作のリモコン価格を加算してください。

※3 IoTアダプタ価格は製品本体価格には含まれませんので、必要な個数分の価格を加算してください。

※4 持出し受光部・その他部品が必要な場合は、下表から選んで価格を加算してください。

④スイッチ操作について詳しくは  
「ホームタコス カタログ」を  
ご覧ください。



### リモコン (P.72)

※製品本体には含まれません。

RFリモコン(ホワイト・ブラック)	15,000円/個	リモコンホルダーは付属していません。
赤外線リモコン(ホワイト・ブラック)	5,000円/個	
リモコンホルダー(ホワイト・ブラック)	500円/個	リモコンを壁に設置する場合に使用。

### IoTアダプタ (P.71)

IoTアダプタ(ホワイト・ブラック)	49,000円/個	「①スマホ操作」の場合、別途手配が必要です。 製品4台につき、1個必要です(製品からIoTアダプタまで20m以内)。
--------------------	-----------	---

### 持出し受光部 (P.73)

持出し受光部(コード長0.5m)	3,000円/個	「③赤外線リモコン操作」で、製品本体の受光部がカーテンボックスなどで隠れてしまう場合に使用(ホワイト・ブラック)。 ※「フロントカバー(オプション)」使用時は、必ず必要です。
持出し受光部延長コード(1m)	1,800円/本	持出し受光部(0.5mコード付き)と製品本体の間を延長する場合に使用(ホワイト・ブラック)。 ※最大9m延長できます。
持出し受光部延長コード(3m)	2,670円/本	

### その他部品

ワイヤークランプ (P.84)	90円/個	コード類を固定する補助部品(乳白色)。製品1台につき3個付属しています。
-----------------	-------	--------------------------------------

### オプション

フロントカバー	詳しくは41ページをご覧ください。
下部遮光フレーム	

# スマートインテリアシェード ホームタコスラルク 傾斜窓

チャイルド  
セーフティ



RS-1824 マカロンラテ (シトロン) 〈オプション〉サイドフレーム

## コンセント仕様

赤外線  
リモコン操作

水平面から傾斜した窓まで対応する電動のロールスクリーン。  
リモコンで簡単に操作できます。

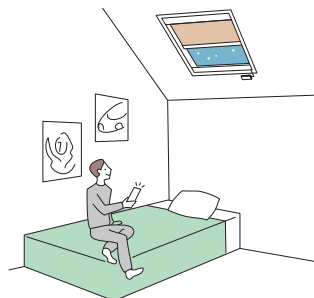

## POINT

水平から50° までの傾斜した窓に取付けできます。

## POINT

リモコンで簡単操作。複雑な配線工事也不要です。



赤外線リモコン操作に対応。  
市販のスマート家電リモコン  
(赤外線家電リモコン)と組み合わせる  
こともできます。



製品とコントローラを取付けたら、  
コンセントをプラグに差し込むだけ。  
複雑な配線工事は不要です。

## POINT

光漏れを防ぐ「サイドフレーム〈オプション〉」。

生地と窓枠とのすき間からの光漏れを防ぐ、オプションの「サイドフレーム」。  
光をしっかり遮りたい場所におすすめです。

## 製作可能寸法 \* 幅は5mm単位、高さは10mm単位での製作になります。 [単位: mm]

※取付け方法は、窓枠内付(天井付け)のみになります。

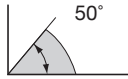
電源仕様	コンセント仕様
操作方法	③赤外線リモコン操作
製品幅	500～2000
製品高さ	500～2000
最大面積	2.3m <sup>2</sup>
幅：高さの比率	1：3以下
取付け可能角度	

## 製品重量 ※下記は計算式のため、実際の重量と誤差が生じる場合があります。目安としてご使用ください。

**(製品幅×2.8) + 2.2 + (製品幅×製品高さ×生地m<sup>2</sup>重量) [kg]**

※計算式の製品幅、製品高さの数値はメートル (m) 単位で計算してください。

※生地m<sup>2</sup>重量については、下表「対応生地一覧」をご覧ください。

## 対応生地一覧 ※生地の洗濯はできません。

カテゴリ	生地 No. (RS-)	生地名	生地m <sup>2</sup> 重量目安 (kg/m <sup>2</sup> )
ファイト	1001～1002	セラビア	0.25
	1003～1004	カナレ	0.15
	1005～1006	ヒーリス	0.15
	1007	ヴィラ	0.25
カーム	1008～1009	ランバル	0.20
	1010	ピアンカ	0.30
	1011～1012	リリア	0.20
	1013～1015	ヴェルタ	0.20
	1016～1017	セーナ	0.20
1018～1019	ルセット	0.10	
ファン	1020	ミモレ	0.25
	1021～1022	ポルク	0.25
	1023～1024	ピカロ	0.25
	1025	ノッカ	0.25
スロウ	1026～1027	オーガスタ	0.25
	1028	ラビ	0.20
	1029～1030	ノエル	0.20
	1031	コトリ	0.20
	1032	リズム	0.20

カテゴリ	生地 No. (RS-)	生地名	生地m <sup>2</sup> 重量目安 (kg/m <sup>2</sup> )
無地	1101～1124	ミスト	0.25
	1131～1142	ミスト遮熱	0.25
	1751～1774	ライフ (非ウォッシュャブル)	0.25
	1781～1804	ビブレ (非ウォッシュャブル)	0.25
	1811～1834	マカロンラテ (非ウォッシュャブル)	0.30
	1241～1249	マカロンラテ遮熱	0.30
	1251～1253	フルダル	0.20
	1254～1259	ブライト	0.20
	1260～1265	ジョルノ	0.30
	1266～1270	リンネル	0.35
	1271	ファーム	0.30
	1272～1273	リンド	0.35
	1274～1276	ツムギ	0.30
	1277～1281	シャイニー遮熱	0.25
	1285～1290	エコノクターン遮熱	0.25
	1291～1293	デイズ遮熱	0.25
	1294～1297	デイズ	0.25
	1298～1301	デイズ抗アレル	0.25

カテゴリ	生地 No. (RS-)	生地名	生地m <sup>2</sup> 重量目安 (kg/m <sup>2</sup> )
無地	1302～1309	ボルテII	0.25
	1310～1312	ライフ抗ウイルス	0.25
	1313～1318	ブーロ	0.25
遮光	1401～1420	ピアット遮光	0.35
	1441～1460	ビブレ遮光	0.30
	1461～1463	ビブレ遮光抗ウイルス	0.30
	1464～1469	ルフト遮光	0.35
	1470～1473	リンネル遮光	0.30
	1474～1475	デニムクロス遮光	0.35
	1476～1479	ニーマ遮光	0.30
	1480～1482	オレイカ遮光	0.30
	1483～1487	シルワ遮光	0.30
	1601～1603	ノータ遮熱	0.15
レース	1604～1606	ラナイ遮熱	0.15
	1607～1609	マタン遮熱	0.25
	1610～1612	ジュルネ遮熱	0.20
	1613～1614	ブレリ遮熱	0.20
	1615～1618	シフォン	0.15
	1619～1620	シフォン抗アレル	0.15
	1621～1622	ネージュ	0.15

## 電動部仕様

定格電圧	AC100V±10% 50/60Hz
消費電力	20W
使用温度範囲	0℃～50℃ (結露なきこと)

(製品生地)  
ラルクシールド  
ダブル  
ダブル小型  
遮光モヘア  
スリット窓  
小型  
大型  
浴室  
耐水  
傾斜窓  
ホームタコス  
電動大型  
ロールアップ  
タペストリー  
パネル  
オリジナル  
オプション  
採寸・発注・取付け

## 構造と部品

※製品高さは、取付けブラケット上端からウェイトバー下端までの寸法となります。

[単位: mm]

\*RSブラケットフレーム取付ビス: φ4×20

(見下げ図)

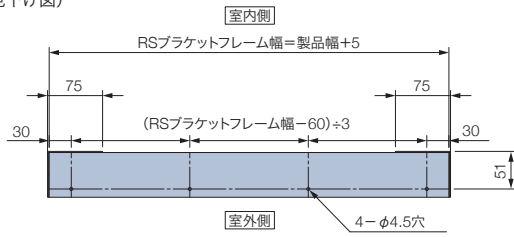

## コントローラ (17)

付属品: ステー (取付けプレート) 1個

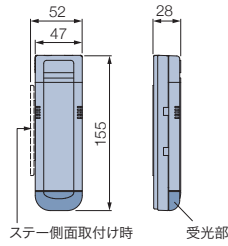

## 電源コード (18)

・コードの長さは0.5m、1m、1.5m、2m、2.5m、3.5m、5mから選べます。ご指定がない場合は、2.5mになります。

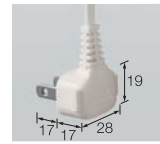

## ワイヤークランプ (19)

コード類を固定する部品  
\*製品1台につき、3個付属。

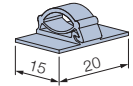

(室外側からの正面図)

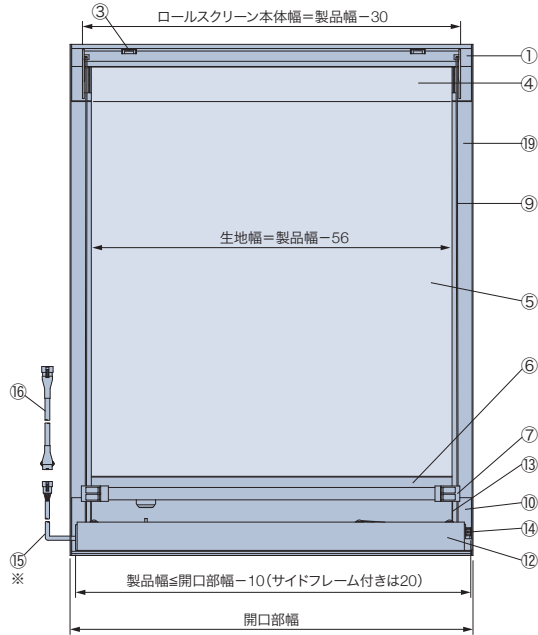

## 天井付け

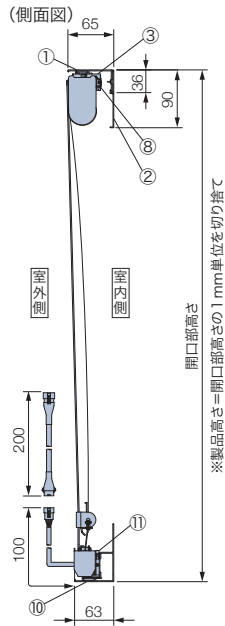

(室外側から見た図)

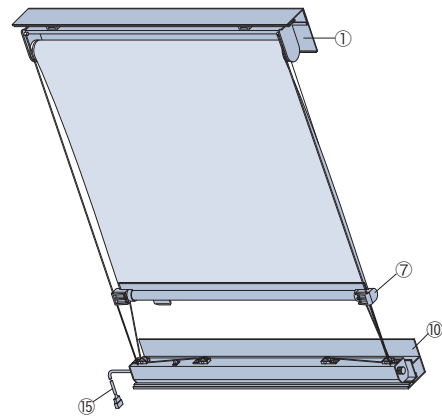

(見上げ図)

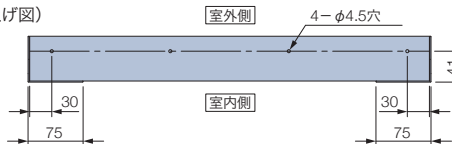

## サイドフレーム<オプション> (20)

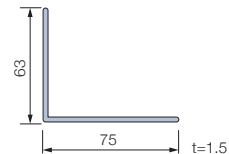

※コントローラへの配線コード (15) は室内側から見て必ず製品の右下から出ます。

部品名	カラー
① RSブラケットフレーム	ホワイト
② 光漏れ防止プレート	①と同系色
③ 取付けブラケット	
④ ロールスクリーン本体	
⑤ 生地	
⑥ ウェイトバー	①と同系色
⑦ ガイドキャップ	①と同系色

部品名	カラー
⑧ 巻取りギヤ	
⑨ デンションワイヤー	
⑩ ブラケットフレーム	①と同系色
⑪ ヘッドボックス取付けブラケット	
⑫ ヘッドボックス	①と同系色
⑬ 駆動コード	ホワイト
⑭ 調整ダイヤル	①と同系色

部品名	カラー
⑮ 配線コード	ホワイト
⑯ 本体側延長コードS	ホワイト
⑰ コントローラ	ホワイト
⑱ 電源コード	ホワイト
⑲ ワイヤークランプ	乳白色
⑳ サイドフレーム<オプション>	①と同系色

## 取付けブラケット (3)

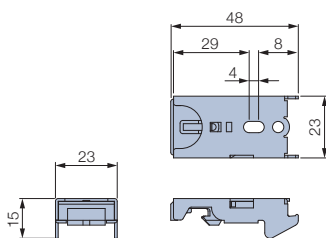

付属個数

製品幅	個数
500~1500	2個
1505~2000	3個

## ヘッドボックス取付けブラケット (11)

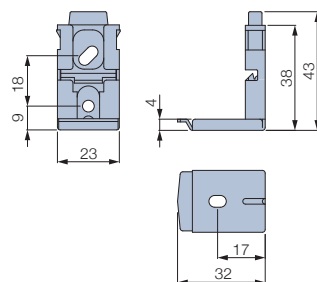

付属個数

製品幅	個数
500~1500	2個
1505~2000	3個

## 製品幅と生地幅寸法 [単位: mm]

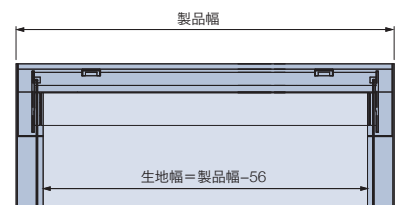

## 配線コード(コントローラ)の出る位置

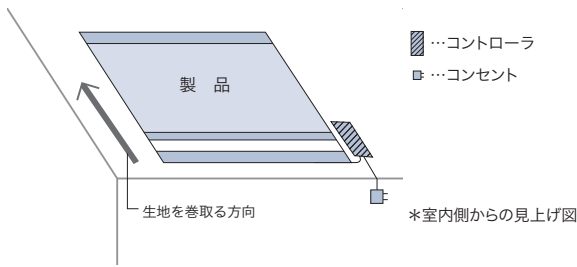

コントローラへの配線コードは室内側から見て必ず製品の右下から出ます(製品を巻取る方向が左図の場合)。

\*本体側延長コードを使うことによりコントローラの位置を変えることも可能です(最大6m延長可)。

\*持出し受光部(0.5mコード付き)は、持出し受光部延長コードを使うことで、最大9m延長できます。

## 部品色

部品色はホワイト[No.13]のみとなります。  
ウェイトバーは「ウェイトバー露出」のみとなります。

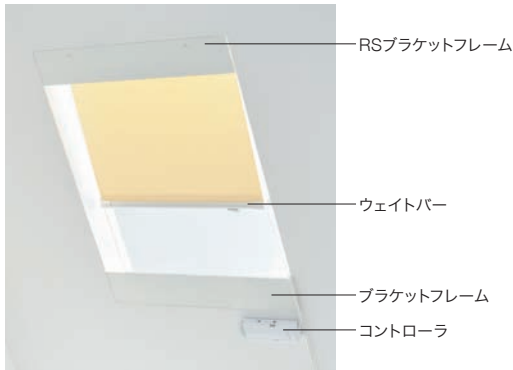

ホワイト [No.13]

### 電源コード

電源コードはホワイトのみとなります。



ホワイト

## 価格

※表示価格は消費税を含まないメーカー希望小売価格(本体価格)です。

70～74ページの「操作方法の種類」をご確認のうえ、算出してください。

価格表に掲載している製品本体価格とは別に物流諸経費を申し受けます。

ラルクシールド 製品本体価格※1	+	電動部価格 60,000円	+	リモコン 価格※2	+	持出し受光部 価格※3	+	その他部品 価格※3
---------------------	---	------------------	---	--------------	---	----------------	---	---------------

\*赤で囲んだ部分は必ず必要となります。

※1 ラルクシールド製品本体価格は、サンプル帳「生地紹介ページ」の価格表をご覧ください。

※2 リモコン価格は製品本体価格には含まれませんので、リモコン価格を加算してください。

※3 持出し受光部・その他部品が必要な場合は、下表から選んで価格を加算してください。

### ■リモコン (P.72)

※製品本体には含まれません。

赤外線リモコン(ホワイト・ブラック)	5,000円/個	リモコンホルダーは付属していません。
リモコンホルダー(ホワイト・ブラック)	500円/個	リモコンを壁に設置する場合に使用。

### ■持出し受光部 (P.73)

持出し受光部(コード長0.5m)	3,000円/個	コントローラを見えない場所等に設置する場合に使用(ホワイト)。
持出し受光部延長コード(1m)	1,800円/本	持出し受光部(0.5mコード付き)と製品本体の間を延長する場合に使用(ホワイト)。 ※最大9m延長できます。
持出し受光部延長コード(3m)	2,670円/本	

### ■その他部品

本体側延長コード(2m)	5,800円/本	製品本体とコントローラの間を延長する場合に使用(ホワイト)。 ※最大6m(3本)延長できます。
ワイヤークランプ (P.88)	90円/個	コード類を固定する補助部品(乳白色)。製品1台につき3個付属しています。

### ■オプション

サイドフレーム(ホワイト) (P.88)	2,300円/m	製品1台につき製品高さと同じ寸法のもの2本(左右)必要です。 左右それぞれの長さm単価を掛けて価格を算出してください。
----------------------	----------	--

# ラルク 電動大型タコスII

豊富な電動製品のラインナップから、建物の規模や用途にあった製品を選ぶことができます。

製品仕様について詳しくは、「電動製品カタログ」をご覧ください。



ラルク 電動大型100タコスII  
RS-1336 ウィンディII遮熱 (グレー)



ラルク 電動大型100タコスII FTSガイドレール  
RS-1334 ウィンディII遮熱 (ホワイト)

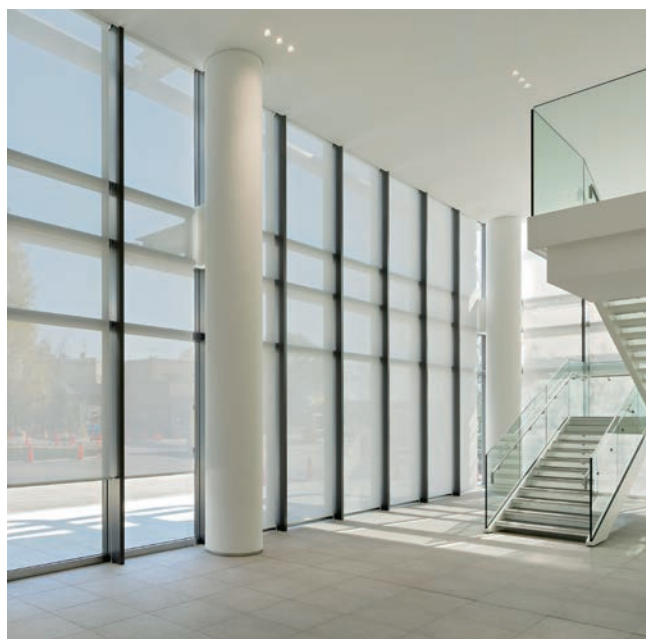

ラルク 電動大型100タコスII ガイドワイヤー  
RS-1340 ウィンディ (グレー)



ラルク 電動大型60タコスII  
RS-1334 ウィンディII遮熱 (ホワイト)

**製品一覧** ※製作可能寸法は製品の種類や生地により異なります。詳しくは、「電動製品カタログ」をご覧ください。

製品		製作可能寸法(mm)
ラルク 電動大型60タコスII ラルク 電動大型100タコスII ラルク 電動大型130タコスII  最大255台の製品を個別にも、一斉にも制御することができます。 最大20通りのグループにして製品を制御することもできます。		製品幅 : 1000~4500 製品高さ : 600~8000 幅・高さの比率 : 1:7以下 ※上記は電動大型100タコスIIの場合
ファスナーガイド	2重構造のガイドレールで光の回り込みがなく、高い遮光性能。 空調による生地の揺れも防止します。  対応製品 ラルク 電動大型60タコスII ラルク 電動大型100タコスII	製品幅 : 1000~4000 製品高さ : 1000~8000 最大面積 : 16m <sup>2</sup> ※上記は電動大型100タコスIIの場合
ガイドレールA	空調などによる生地の揺れを防止。 高窓などにも最適です。  対応製品 ラルク 電動大型60タコスII	製品幅 : 700~3500 製品高さ : 600~5500 最大面積 : 16.5m <sup>2</sup> ※上記は電動大型60タコスIIの場合
ガイドレールB	生地をのみ込んだガイドレールにより、 遮光性と生地の安定性が向上。  対応製品 ラルク 電動大型60タコスII ラルク 電動大型100タコスII	製品幅 : 1000~4000 製品高さ : 600~5000 最大面積 : 20m <sup>2</sup> 幅・高さの比率 : 1:7以下 ※上記は電動大型100タコスIIの場合
ガイドワイヤー	空調などによる生地の揺れを軽減します。ワイヤーで支えるので、 ガイドレールよりも見た目が軽やかですっきりとします。  対応製品 ラルク 電動大型60タコスII ラルク 電動大型100タコスII ラルク 電動大型130タコスII	製品幅 : 1000~4500 製品高さ : 600~8000 幅・高さの比率 : 1:7以下 ※上記は電動大型100タコスIIの場合
傾斜窓	<b>ラルク 電動大型60タコスII 傾斜窓ガイドレール</b> 傾斜面にある窓からの光をコントロール。 垂直から30°の傾斜まで対応できます。	製品幅 : 700~2000 製品高さ : 600~5500 最大面積 : 11m <sup>2</sup> 幅・高さの比率 : 1:7以下
天窓	<b>ラルク 電動大型60タコスII FTSガイドワイヤー</b> <b>ラルク 電動大型60タコスII FTSガイドレール</b> <b>ラルク 電動大型100タコスII FTSガイドレール</b>  生地の上でテンションがかかるため、生地のたるみを軽減します。 水平面にも対応できます。	製品幅 : 1000~3000 製品長さ : 1000~12000 最大面積 : 36m <sup>2</sup> 幅・高さの比率 : 1:7以下 ※上記は100 FTSタコスII ガイドレールの場合

**対応生地一覧** ※生地の洗濯はできません。

カテゴリ	生地 No. (RS-)	生地名	ラルク 電動大型タコスII								
			60	100	130	ファスナーガイド	ガイドレールA	ガイドレールB	ガイドワイヤー	傾斜窓	天窓
無地	1101~1124	ミスト	●	●	—	—	●	—	●	●	—
	1131~1142	ミスト遮熱	●	●	—	—	●	—	●	●	—
	1751~1774	ライフ(非ウォッシュャブル)	●	●	—	—	●	—	●	●	—
	1781~1804	ビブレ(非ウォッシュャブル)	●	●	—	—	●	—	●	●	—
	1285~1290	エコノクターン遮熱	●	●	—	—	●	—	●	●	—
	1291~1293	デイズ遮熱	●	●	—	—	●	—	●	●	—
	1294~1297	デイズ	●	●	—	—	●	—	●	●	—
	1310~1312	ライフ抗ウイルス	●	●	—	—	●	—	●	●	—
	1329~1333	ウインディ遮熱	●	●	●	●	●	—	●	●	●
	1334~1336	ウインディII遮熱	●	●	●	●	●	—	●	●	●
	1337~1341	ウインディ	●	●	●	●	●	—	●	●	●
	1342~1344	ウインディII	●	●	●	●	●	—	●	●	●
	1345~1346	アルファ	●	●	●	●	●	—	●	●	●
遮光	1401~1420	ピアット遮光	●	●	—	—	●	—	●	●	—
	1421~1440	ライフ遮光	●	●	—	—	●	—	●	●	—
	1441~1460	ビブレ遮光	●	●	—	—	●	—	●	●	—
	1461~1463	ビブレ遮光抗ウイルス	●	●	—	—	●	—	●	●	—
	1504~1506	アネシス遮光	●	●	—	—	●	—	●	●	—
	1507~1510	グラント遮光	●	●	—	—	●	—	●	●	—
1511~1525	ミント	●	●	●	—	●	●	●	●	●	
スタレ	1681~1682	経木スタレ	●	●	—	—	—	—	—	—	—
	1683~1684	アスペン ホリー	●	●	—	—	—	—	—	—	—

(一覧  
製品  
生地)

ラルク  
シールド

ダブル

ダブル  
小型

遮光  
モヘア  
ガイド  
レール

スリット  
窓

小型

大型

浴室

防水

傾斜  
窓

(電動  
ホーム  
タコス

電動  
大型  
タコスII

ロール  
アップ

タペ  
ストリー

バス  
タリー  
ン

オリジ  
ナル

オプ  
ション

取付  
け  
採寸・  
発注・

# ラルク ロールアップ



RS-1668 匠 (ナチュラル)

チェーン  
操作

竹スダレの生地を下から巻き上げるロールアップ。  
同素材のバランス(上飾り)が和の趣をより引き立てます。

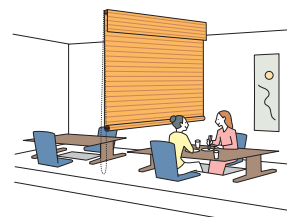
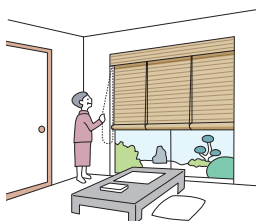

## POINT

竹スダレの生地が下部から巻き上がり、和の趣をより引き立てます。



同素材のバランス(上飾り)が付いているため、  
巻取り部を隠して意匠性を高めます。

## 製作可能寸法

\* 幅は5mm単位、高さは10mm  
単位での製作になります。 [単位: mm]

操作方法	チェーン操作
製品幅	400～2700
製品高さ	500～2400
最大面積	6m <sup>2</sup>
幅：高さの比率	1：4 以下

## 製品重量

※下記は計算式のため、実際の重量と誤差が生じる場合があります。目安としてご使用ください。

$$\text{製品重量} = (\text{製品幅} \times 1.5) + 0.2 + (\text{製品幅} \times \text{製品高さ} \times \text{生地m}^2\text{重量}) \text{ [kg]}$$

※計算式の製品幅、製品高さの数値はメートル (m) 単位で計算してください。  
※生地m<sup>2</sup>重量については、下表「対応生地一覧」をご覧ください。

## 対応生地一覧

カテゴリ	生地 No. (RS-)	生地名	生地m <sup>2</sup> 重量目安 (kg)
スダレ	1661～1665	和 (なごみ)	0.70
	1666～1667	響 (ひびき)	0.75
	1668～1669	匠 (たくみ)	0.70



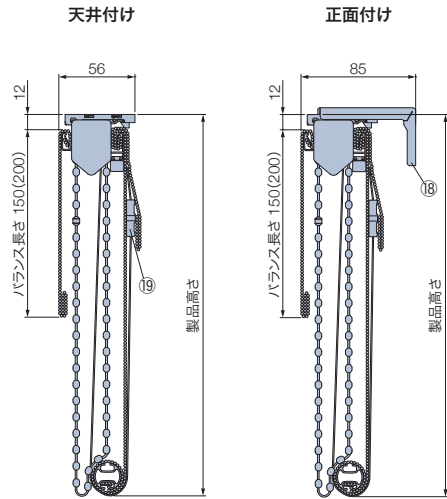
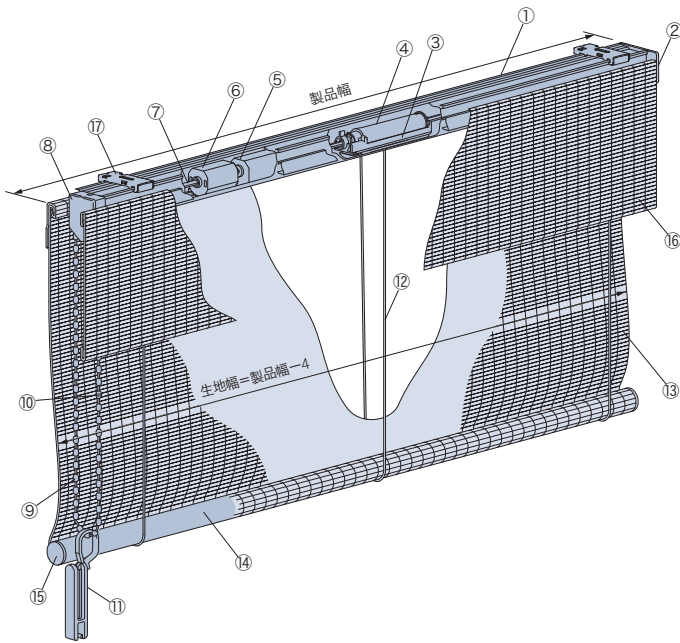

※ ( ) は製品高さ1010mm以上の場合。

部品名	カラー
① フレーム	3色
② フレームキャップ	①と同系色
③ サポート	クリアー
④ 巻取りドラム	乳白色
⑤ 速度調整装置	乳白色
⑥ ストッパー	乳白色
⑦ 六角シャフト	
⑧ 操作部	①と同系色
⑨ 操作チェーン	①と同系色
⑩ セーフティーチェーン	①と同系色

部品名	カラー
⑪ コードクリップ	クリアー
⑫ 昇降コード	生地と同系色
⑬ 生地	
⑭ ウェイトバー	3色
⑮ ウェイトバーキャップ	⑭と同系色
⑯ バランス	
⑰ 取付けブラケット	
⑱ 正面付け補助金具	①と同系色
⑲ セーフティー昇降コードジョイント	①と同系色

取付けブラケット (17) \*付属取付ビス：φ3.5×16

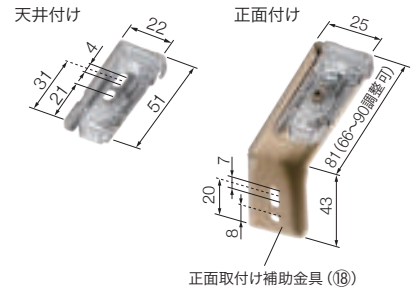

付属個数

製品幅	個数
400～1000	2個
1005～2000	3個
2005～2700	4個

製品幅と生地幅寸法

[単位：mm]

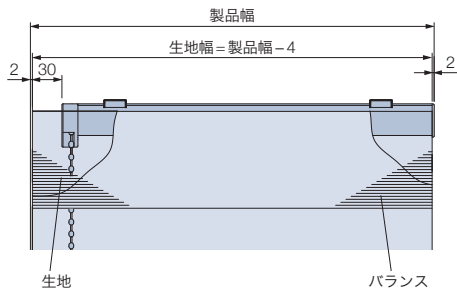

操作チェーンの長さ

操作チェーン長さ = 製品高さ + 30mm

※操作チェーンの長さは、10mm単位で指定することもできます。ただし、上記寸法より短くすることはできません。

【小さなお子さまのいらっしゃるご家庭や施設でのご使用にあたって】

- ・コードクリップやオプションのマルチチェーンハンガーを使い、危険のないよう手の届かない位置まで操作チェーンをたくし上げてください。

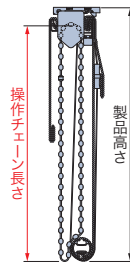

## 納まり寸法目安

※寸法は計算値のため、実際の寸法とは多少異なる場合があります。安としてご使用ください。

[単位：mm]

### 天井付け

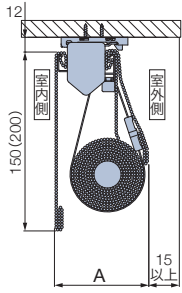

### 天井付け (カーテンボックス内への取付け)

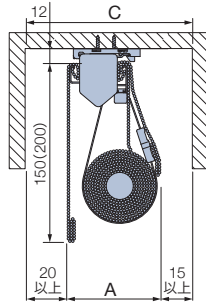

### 正面付け

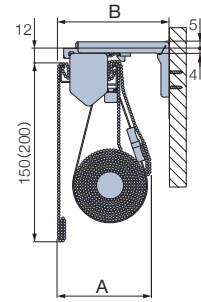

※( )は製品高さ1010mm以上の場合

#### 〈参考〉納まり寸法例

製品高さ	A	B	C
500	72	86	107
1000	78	86	113
1500	84	86	119
2000	88	91	123
2400	92	95	127

## 部品色

部品色は生地ごとにあらかじめ決まっています。

### 和(なごみ)

RS-1661 ナチュラル



部品色：ベージュ  
ウェイトバー：ナチュラルブラウン(木目調)

RS-1662 ブラウン



部品色：ダークブラウン  
ウェイトバー：セピア(木目調)

RS-1663 ダークブラウン



部品色：ダークブラウン  
ウェイトバー：ダークブラウン(木目調)

RS-1664 グレー



部品色：ベージュ  
ウェイトバー：グレージュ(木目調)

RS-1665 ブラック



部品色：ブラック  
ウェイトバー：ダークブラウン(木目調)

### 響(ひびき)

RS-1666 ハイチャ



部品色：ダークブラウン  
ウェイトバー：セピア(木目調)

RS-1667 チャネズ



部品色：ブラック  
ウェイトバー：ダークブラウン(木目調)

### 匠(たくみ)

RS-1668 ナチュラル



部品色：ダークブラウン  
ウェイトバー：ダークブラウン(木目調)

RS-1669 ダークブラウン



部品色：ダークブラウン  
ウェイトバー：ダークブラウン(木目調)

## チェーン操作

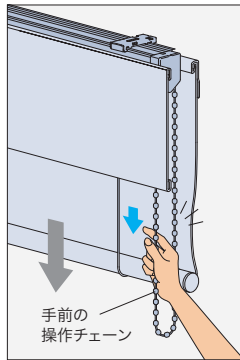

### 降ろすとき ▼

室内側(手前)のチェーンを少し下に引き、手を緩めるとゆっくり降ります。

途中で止めたい場合は、再び室内側(手前)のチェーンを少し引くと、少し下がった位置で止まります。

※速度調整装置を組み込んでいるので、チェーンから手を放しても生地(スタレ)がゆっくり安全に降ります。

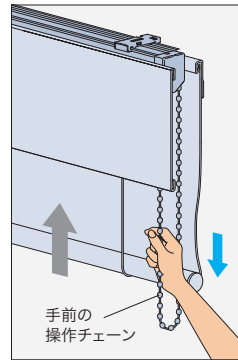

### 上げるとき ▲

室内側(手前)のチェーンを下に引き、手を放すと少し下がった位置で止まります。

## オプション

### デザインオプション

・クリアチェーン (P.124)

### 安全性に配慮した

・マルチチェーンハンガー (P.127)

### 設置する場所に対応

・オプションブラケット (P.131)

## 価格

※表示価格は消費税を含まないメーカー希望小売価格(本体価格)です。 [単位:円(税別)]

\*幅は5mm単位、高さは10mm単位での製作になります。

価格表に掲載している製品本体価格とは別に物流諸経費を申し受けます。

和(なごみ) RS-1661~1665

匠(たくみ) RS-1668~1669

高さ (mm)	幅	400	495	805	1205	1605	2005	2505
		~490	~800	~1200	~1600	~2000	~2500	~2700
500 ~ 800		37,800	44,100	51,700	60,400	70,400	85,500	100,600
810 ~ 1200		44,100	50,300	59,800	70,400	80,500	96,900	112,600
1210 ~ 1600		50,300	56,700	67,900	80,500	90,600	108,100	124,600
1610 ~ 2000		56,700	63,000	76,200	90,600	<b>100,600</b>	119,500	136,400
2010 ~ 2400		—	69,300	84,300	100,600	110,700	130,800	<b>148,400</b>

■ 製作可能な幅：高さの比率は1：4以下。

■ **ピンク文字**は面積6m<sup>2</sup>以下での製作。

響(ひびき) RS-1666~1667

高さ (mm)	幅	400	495	805	1205	1605	2005	2505
		~490	~800	~1200	~1600	~2000	~2500	~2700
500 ~ 800		41,700	48,700	58,800	68,500	79,700	95,800	112,600
810 ~ 1200		49,400	56,200	69,000	80,900	92,300	109,900	127,600
1210 ~ 1600		56,900	64,000	78,900	93,300	104,700	123,400	142,000
1610 ~ 2000		64,100	71,100	88,600	105,200	<b>116,700</b>	136,700	155,900
2010 ~ 2400		—	78,700	98,600	117,500	129,000	150,200	<b>170,400</b>

■ 製作可能な幅：高さの比率は1：4以下。

■ **ピンク文字**は面積6m<sup>2</sup>以下での製作。

## ラルク タペストリー



チャイルドセーフティ

## POINT

- ・お好みの生地を壁掛けとして使用できます。
- ・簡単に付け外しができる間仕切りや、インテリアのアクセントに。

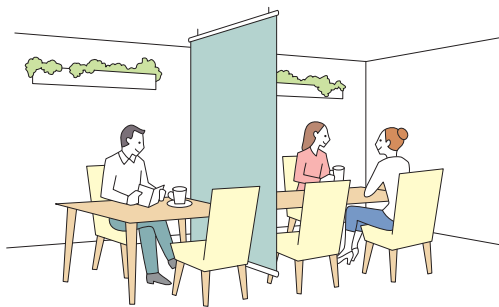

## 製作可能寸法

\*幅は5mm単位、  
高さは10mm単位での製作になります。 [単位: mm]

生地	スタレ以外	竹スタレ (RS-1661~1669)	経木スタレ (RS-1681~1684)
製品幅	250~2000	800~2000	
製品高さ	300~4500	500~3000	
最大面積	9m <sup>2</sup>	6m <sup>2</sup>	
幅:高さの比率	1:8以下	1:3以下	

※スタレ以外の生地は、種類によって製作可能寸法が異なります。  
ご注文の際は必ずサンプル帳の生地紹介ページ「ラルクシールド価格表」でご確認ください。  
製作可能寸法はラルクシールド チェーン操作と同様(上記寸法の範囲内)です。

## 製品重量

\*下記は計算式のため、実際の重量と誤差が生じる場合があります。  
目安としてご使用ください。

**(製品幅×0.5) + (製品幅×製品高さ×生地m<sup>2</sup>重量) [kg]**

※計算式の製品幅、製品高さの数値はメートル(m)単位で計算してください。  
※生地m<sup>2</sup>重量については、下表の「対応生地一覧」をご覧ください。

## 対応生地一覧

※生地の洗濯はできません。

カテゴリー	生地 No. (RS-)	生地名	生地m <sup>2</sup> 重量目安 (kg/m <sup>2</sup> )
フィット	1001~1002	セラビア	0.25
	1003~1004	カナレ	0.15
	1005~1006	ヒーリス	0.15
	1007	ヴィラ	0.25
カーム	1008~1009	ランバル	0.20
	1010	ピアンカ	0.30
	1011~1012	リリア	0.20
	1013~1015	ヴェルタ	0.20
ファン	1016~1017	セーヌ	0.20
	1018~1019	ルセット	0.10
	1020	ミモレ	0.25
	1021~1022	ボルク	0.25
スロウ	1023~1024	ピカロ	0.25
	1025	ノッカ	0.25
	1026~1027	オーガスタ	0.25
	1028	ラビ	0.20
フィールクリア	1029~1030	ノエル	0.20
	1031	コトリ	0.20
	1032	リズム	0.20
	1033	ユーカリ	0.35
無地	1034~1035	テクスチャ	0.35
	1036	ベジフル	0.35
	1037	らぶねこ	0.35
	1101~1124	ミスト	0.25
	1131~1142	ミスト遮熱	0.25
	1751~1774	ライフ (非ウォッシュャブル)	0.25
	1781~1804	ビブレ (非ウォッシュャブル)	0.25
	1811~1834	マカロンラテ (非ウォッシュャブル)	0.30
	1241~1249	マカロンラテ遮熱	0.30
	1251~1253	フルダール	0.20
	1254~1259	ブライト	0.20
	1260~1265	ジョルノ	0.30
1266~1270	リンネル	0.35	
1271	ファーム	0.30	
1272~1273	リンド	0.35	

カテゴリー	生地 No. (RS-)	生地名	生地m <sup>2</sup> 重量目安 (kg/m <sup>2</sup> )
無地	1274~1276	ツムギ	0.30
	1277~1281	シャイニー遮熱	0.25
	1282~1284	レフレ遮熱	0.35
	1285~1290	エコノクターン遮熱	0.25
	1291~1293	デイズ遮熱	0.25
	1294~1297	デイズ	0.25
	1298~1301	デイズ抗アレル	0.25
	1302~1309	ポルテII	0.25
	1310~1312	ライフ抗ウイルス	0.25
	1313~1318	ブーロ	0.25
	1319~1321	フロスティ	0.35
	1322~1328	ライフ抗遮熱	0.50
	1329~1333	ウィンティ遮熱	0.45
	1334~1336	ウィンティII遮熱	0.50
	1337~1341	ウィンティ	0.45
	1342~1344	ウィンティII	0.50
	1345~1346	アルファ	0.55
1347~1349	ノーツ	0.50	
遮光	1401~1420	ピアット遮光	0.35
	1421~1440	ライフ遮光	0.50
	1441~1460	ビブレ遮光	0.30
	1461~1463	ビブレ遮光抗ウイルス	0.30
	1464~1469	ルフト遮光	0.35
	1470~1473	リンネル遮光	0.30
	1474~1475	デニムクロス遮光	0.35
	1476~1479	ニーマ遮光	0.30
	1480~1482	オレイカ遮光	0.30
	1483~1487	シルフ遮光	0.30
	1488~1491	シャイニー遮光	0.40
	1492~1494	ヴェルタ遮光	0.45
	1495~1497	アジェント遮光	0.45
	1498~1503	アリスト遮光	0.40
	1504~1506	アネシス遮光	0.35
	1507~1510	グラント遮光	0.55
	1511~1525	ミント	0.50
1526	フェアII遮光	0.45	

カテゴリー	生地 No. (RS-)	生地名	生地m <sup>2</sup> 重量目安 (kg/m <sup>2</sup> )
レース	1601~1603	ノータ遮熱	0.15
	1604~1606	ラナイ遮熱	0.15
	1607~1609	マタン遮熱	0.25
	1610~1612	ジュルネ遮熱	0.20
	1613~1614	プレリ遮熱	0.20
	1615~1618	シフォン	0.15
	1619~1620	シフォン抗アレル	0.15
	1621~1622	ネージュ	0.15
	1651~1652	ビター	0.30
	1653~1654	バーユ	0.30
スタレ調・スタレ	1655~1657	ユキミ	0.20
	1661~1665	和(なごみ)	0.70
	1666~1667	竹 響(ひびき)	0.75
	1668~1669	匠(たくみ)	0.70
	1681~1682	経木 アスベン	1.00
	1683~1684	ホリー	0.85

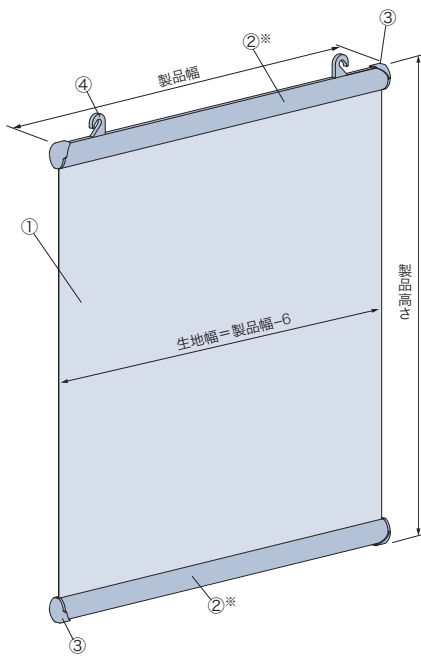

※スタレの場合、上下のウェイトバーは丸形(φ20)になります。

■タペストリー吊り具

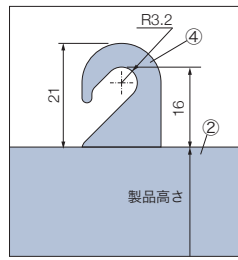

■タペストリーフック

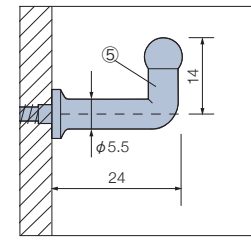

部品名	カラー
① 生地	
② ウェイトバー	5色
③ ウェイトバーキャップ	②と同系色
④ タペストリー吊り具	②と同系色
⑤ タペストリーフック	ホワイト

部品の色

部品の色は5色から選べます。ご指定がない場合は、マットホワイト [No.125] になります。

※竹スタレ・経木スタレは、部品の色があらかじめ決まっています。53ページをご覧ください。



マットホワイト [No.125]



ベージュ [No.123]



ライトグレー [No.127]



ダークブラウン [No.667]



ブラック [No.5]

ウェイトバーについて



ウェイトバーが露出しています。

「ウェイトバー露出」のみとなります。

オプション

デザインオプション

- ・木目ウェイトバー (P.118)

価格

※表示価格は消費税を含まないメーカー希望小売価格(本体価格)です。

■経木スタレ以外の場合

ラルクシールド製品本体価格×0.6+3,000円

※ラルクシールド製品本体価格は、サンプル帳「生地紹介ページ」をご覧ください。

■経木スタレ (RS-1681~1684) の場合

ラルク 大型製品本体価格×0.6+3,000円

※ラルク 大型製品本体価格は、54~55ページをご覧ください。  
ラルク タペストリーの製品幅が795mm以下の場合、  
「ラルク 大型製品本体価格」は製品幅800~1200mmの価格となります。

価格表に掲載している製品本体価格とは別に物流諸経費を申し受けます。

# ラルク パネルスクリーン



RS-1165 ライフ (ライトサックス)

バトン  
操作

コード  
操作

生地をカーテンのようにヨコ方向に開閉します。  
さっと開け閉めできるので、出入りの多い窓や間仕切りにおすすめ。

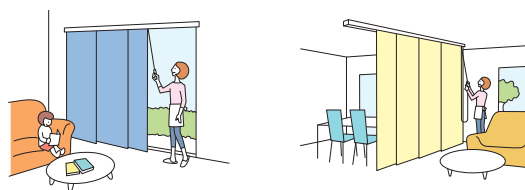

## 製作可能寸法

\* 幅は5mm単位、高さは10mm単位での製作になります。

[単位 : mm]

操作方法	バトン操作							コード操作		
	片開き			両開き				片開き		
納まり	2枚	3枚	4枚	4枚	5枚	6枚	7枚	2枚	3枚	4枚
パネル枚数	2枚	3枚	4枚	4枚	5枚	6枚	7枚	2枚	3枚	4枚
製品幅	800~2000	800~2800	1205~4000	1210~4000	1605~4000	1605~4000	2005~4000	800~2000	800~2800	1205~4000
製品高さ	1000~3000			1000~3000				1000~3000		

## 製品重量

\* 下記は計算式のため、実際の重量と誤差が生じる場合があります。目安としてご使用ください。

**(製品幅×1.2) + (製品幅×製品高さ×生地m<sup>2</sup>重量) [kg]**

※計算式の製品幅、製品高さの数値はメートル (m) 単位で計算してください。

※生地m<sup>2</sup>重量については、下表「対応生地一覧」をご覧ください。

## 対応生地一覧

\* 青字のNo.の生地は洗濯機で洗うことができます。

カテゴリ	生地 No. (RS-)	生地名	価格表	生地m <sup>2</sup> 重量目安 (kg/m <sup>2</sup> )
フィット	1003~1004	カナレ	④	0.15
	1005~1006	ヒーリス	④	0.15
	1007	ヴェイラ	④	0.25
	1008~1009	ランノバル	④	0.20
カーム	1010	ピアンカ	④	0.30
	1011~1012	リリア	④	0.20
	1013~1015	ヴェルタ	④	0.20
	1018~1019	ルセット	④	0.10
	1020	ミモレ	③	0.25
フアン	1021~1022	ボルク	③	0.25
	1023~1024	ピカロ	③	0.25
	1025	ノッカ	③	0.25
	1026~1027	オーガスタ	③	0.25
スロウ	1028	ラビ	③	0.20
	1029~1030	ノエル	③	0.20
	1032	リズム	③	0.20
無地	1101~1124	ミスト	①	0.25
	1131~1142	ミスト遮熱	③	0.25
	1151~1174	ライフ (ウォッシュャブル)	②	0.25

カテゴリ	生地 No. (RS-)	生地名	価格表	生地m <sup>2</sup> 重量目安 (kg/m <sup>2</sup> )
無地	1181~1204	ビブレ (ウォッシュャブル)	①	0.25
	1211~1234	マカロンラテ (ウォッシュャブル)	①	0.30
	1241~1249	マカロンラテ遮熱	①	0.30
	1251~1253	フルダル	③	0.20
	1254~1259	ブライト	③	0.20
	1260~1265	ジョルノ	③	0.30
	1266~1270	リンネル	③	0.35
	1271	ファーム	④	0.30
	1274~1276	ツムギ	④	0.30
	1277~1281	シャイニー遮熱	④	0.25
	1285~1290	エコノクターン遮熱	④	0.25
	1291~1293	デイズ遮熱	③	0.25
	1294~1297	デイズ	②	0.25
	1298~1301	デイズ抗アレル	③	0.25
1302~1309	ポルテII	③	0.25	
1310~1312	ライフ抗ウイルス	②	0.25	
1313~1318	プーロ	③	0.25	

カテゴリ	生地 No. (RS-)	生地名	価格表	生地m <sup>2</sup> 重量目安 (kg/m <sup>2</sup> )
遮光	1401~1420	ピアット遮光	②	0.35
	1441~1460	ビブレ遮光	②	0.30
	1461~1463	ビブレ遮光 抗ウイルス	③	0.30
	1464~1469	ルフト遮光	③	0.35
	1470~1473	リンネル遮光	③	0.30
	1474~1475	デニムクロス遮光	③	0.35
	1476~1479	ニーマ遮光	④	0.30
	1480~1482	オレイカ遮光	④	0.30
	1483~1487	シルワ遮光	④	0.30
	1601~1603	ノータ遮熱	③	0.15
	1604~1606	ラナイ遮熱	③	0.15
	1607~1609	マタン遮熱	③	0.25
	1610~1612	ジュルネ遮熱	③	0.20
	1613~1614	フレリ遮熱	③	0.20
1621~1622	ネージュ	①	0.15	

# 構造と部品

※製品高さは、取付けブラケット上端（正面付け補助金具は含まない）からウェイトバー下端までの寸法となります。

[単位：mm]

※天井付け（直付け）はできません。

## ■バトン操作 [片バトン・両バトン]

\*図は片バトン

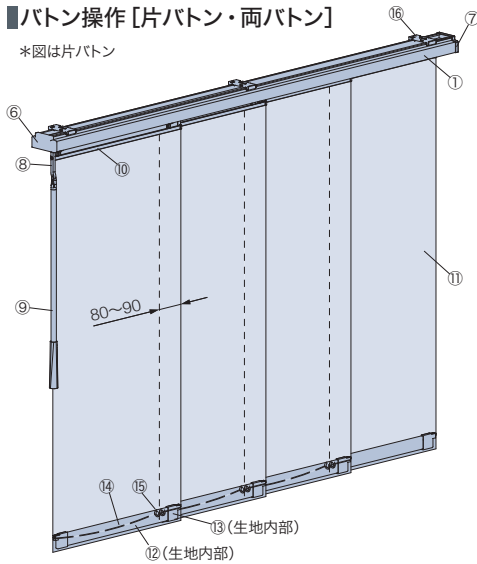

## ■コード操作

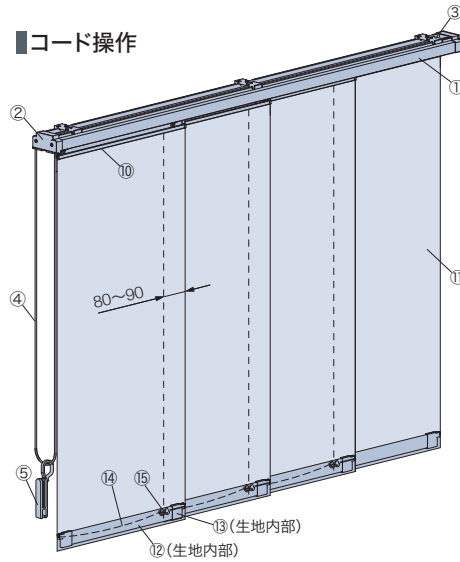

### 天井付け

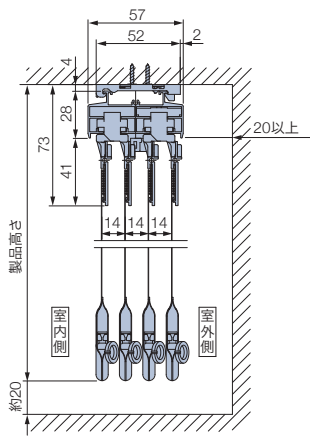

### 正面付け

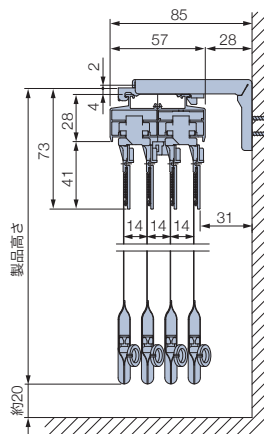

部品名	カラー
① レール	2色
② コード操作操作部	①と同系色
③ コード操作エンド部	①と同系色
④ 操作コード	①と同系色
⑤ コードクリップ	クリアー
⑥ バトン操作操作部	①と同系色
⑦ バトン操作エンド部	①と同系色
⑧ バトン取付け金具	
⑨ バトン	①と同系色

部品名	カラー
⑩ キャリア	①と同系色
⑪ 生地	
⑫ ウェイト	ホワイト
⑬ ウェイトキャップ	ホワイト
⑭ ボトムコード	生地と同系色
⑮ リング	クリアー
⑯ 取付けブラケット	
⑰ 正面付け補助金具	①と同系色

## 取付けブラケット (16) \*付属取付ビス：φ3.5×16

天井付け

正面付け

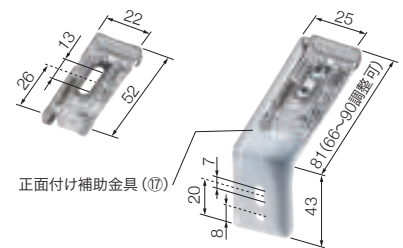

正面付け補助金具 (17)

付属個数

製品幅	個数
800~1000	2個
1005~2000	3個
2005~3000	4個
3005~4000	5個

## 製品幅とパネル端部寸法

[単位：mm]

### ■バトン操作

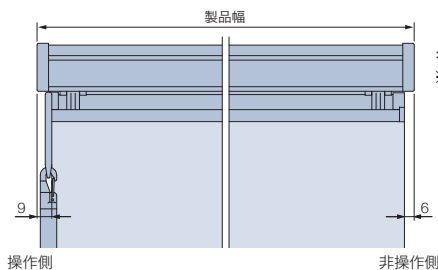

\*図は片バトン。  
\*両バトン時は左右9mm。

### ■コード操作

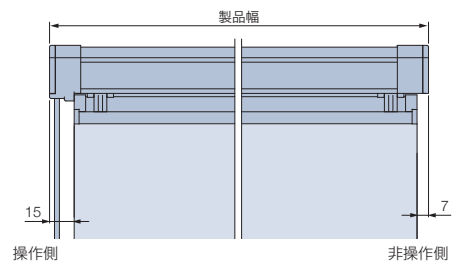

(一層)

生地

ラックシールド

ダブル

ダブル小型

遮光モヘア  
ガイドレール

スリット窓

小型

大型

浴室

耐水

傾斜窓

(電動)

ホームタコス

電動大型

タコスII

ロールアップ

タペストリー

パネル

スクリーン

オリジナル

オプション

取付け

採寸・巻注

## バトン・操作コードの長さ

[単位: mm]

バトン・操作コードの長さは製品取付け高さによって異なります。取付け高さをご指定ください。

### ■バトン操作

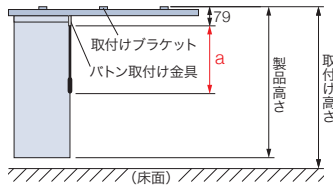

取付け高さ	a寸法	b寸法
	バトン長さ	操作コード長さ
1000～1200	300	400
1210～1400	300	600
1410～1600	300	800
1610～1800	400	1000
1810～2000	600	1200
2010～2200	800	1400
2210～2400	1000	1600
2410～2600	1200	1800
2610～2800	1400	2000
2810～3000	1600	2200
3010～3200	1600	2400

※バトン (a) の長さは、上記寸法の中から指定することもできます。

※操作コード (b) の長さは、10mm単位で指定することもできます。(最短: 400mm)

【小さなお子さまのいらっしゃるご家庭や施設でのご使用にあたって】

・製品取付け高さなどを考慮の上、床面から操作コードの下端までを1030mm以上に指定いただくと、小さなお子さまの首や体に引っ掛かりにくくなります。

(1030mm: 6歳児のおご下までの長さ (JIS A 4811基準))

・コードクリップを使い、危険のないよう手の届かない位置まで操作コードをたくし上げてください。

### ■コード操作

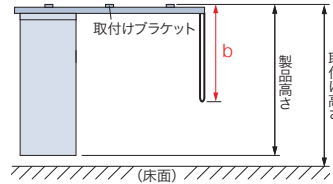

## 納まり

### ■バトン操作

● : バトン    — : レール    ≡ : パネル

		全開	全閉
片開き「片バトン」	左納まり	見下図	室外側 室内側
		正面図 (室内側)	
	右納まり	見下図	室外側 室内側
		正面図 (室内側)	
片開き「両バトン」	左納まり	見下図	室外側 室内側
		正面図 (室内側)	
	右納まり	見下図	室外側 室内側
		正面図 (室内側)	
両開き	左勝手	見下図	室外側 室内側
		正面図 (室内側)	
	右勝手	見下図	室外側 室内側
		正面図 (室内側)	

※両開き5枚のとき、「左勝手→左側のパネルが3枚」「右勝手→右側のパネルが3枚」になります。

※両開き7枚のとき、「左勝手→左側のパネルが4枚」「右勝手→右側のパネルが4枚」になります。



# 納まり

## コード操作

▲ : 操作コード    — : レール    ≡ : パネル

		操作位置：左		操作位置：右	
		全開	全閉	全開	全閉
片開き	右納まり				
	正面図 (室内側)				
左納まり	見下図				
	正面図 (室内側)				

## 納まり寸法目安

※製品高さは、取付けブラケット上端 (正面付け補助金具は含まない) からウェイトバー下端までの寸法となります。

[単位：mm]

※天井付け (直付け) はできません。

### 天井付け

### 天井付け (カーテンボックス内への取付け)

### 正面付け

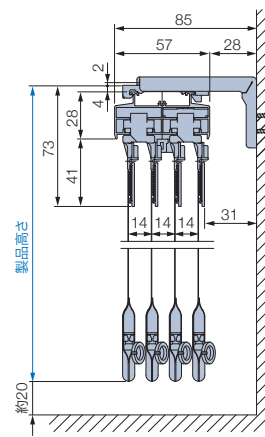
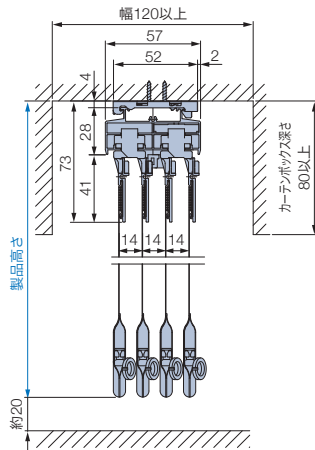
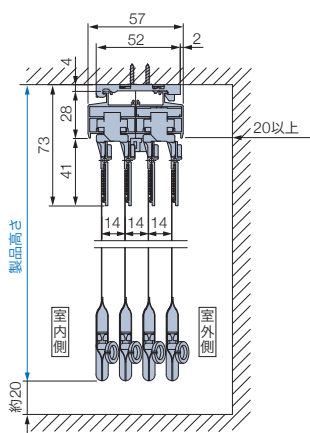

## たたみしろ寸法目安

※寸法は計算値のため、実際の寸法と多少異なる場合があります。目安としてご使用ください。

操作・納まり	製品のたたみしろ	図
片開き [片バトン]	1枚のパネル幅 +6mm	
片開き [両バトン]	1枚のパネル幅 +9mm	
両開き	1枚のパネル幅 +6mm	

操作・納まり	製品のたたみしろ	図
コード操作	操作側 (L1) 1枚のパネル幅 +15mm	
	非操作側 (L2) 1枚のパネル幅 +7mm	

### 1枚のパネル幅の計算式

$$1 \text{ 枚のパネル幅} = [(製品幅 - 10) + 80 \times (\text{パネル枚数} - 1)] \div \text{パネル枚数}$$

※算出結果は10mm単位になるよう切り上げてください。

例) 製品幅2400mm・両開き・パネル6枚の場合  
 $[(2400 - 10) + 80 \times (6 - 1)] \div 6 = 465$

10mm単位に切り上げ → **1枚のパネル幅=470mm**

レールの長さだけを伸ばし、窓にたたみしろがかかることを防ぐことができます。詳しくは135ページの「サイズの測り方」、価格については105ページをご覧ください。

(製品・生地)

ラルクシールド

ダブル

ダブル小型

遮光モヘア  
ガイドレール

スリット窓

小型

大型

浴室  
耐水

傾斜窓

(電動)  
ホームタコス

電動大型  
タコスII

ロールアップ

タペストリー

パネル  
スクリーン

オリジナル

オプション

取付け  
採寸・発注

## 部品色

部品色は2色から選べます。ご指定がない場合は、ホワイト [No.13] になります。

### ■バトン操作



ホワイト [No.13]

ダークブラウン [No.667]

### ■コード操作



ホワイト [No.13]

ダークブラウン [No.667]

## 操作方法

\*製品に添付の取扱説明書をご覧ください。

### ■バトン操作 \*図は左納まり

動画はこちら ▶

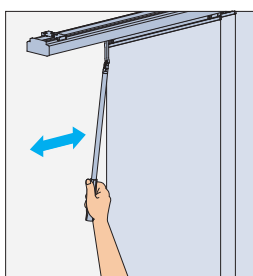

「バトン」をパネルの開方向（もしくは閉方向）へ引くことでパネルが移動します。

※操作の際は、ゆっくりとバトンを引いてください。

※パネル（生地）を直接引いて開閉させると、生地を傷めてしまうのでおやめください。

### ■コード操作 \*図は操作位置：右・右納まり

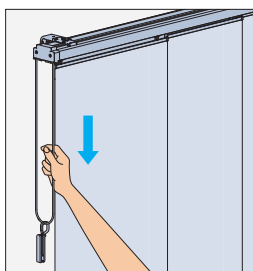

「操作コード」をゆっくりと下に引くことでパネルが移動します。

※操作の際は、ゆっくりと操作コードを引いてください。

※パネル（生地）を直接引いて開閉させるとレール内のコードがたるみ、

故障の原因となりますのでおやめください。

※パネル（生地）を直接引いて開閉させると、生地を傷めてしまうのでおやめください。

## オプション

### デザインオプション

- ・ナチュラルウッドバランス (P.119)

# 価格

※表示価格は消費税を含まないメーカー希望小売価格(本体価格)です。 [単位:円(税別)]

\*幅は5mm単位、高さは10mm単位での製作になります。  
※コード操作は片開きのみとなります。

価格表に掲載している製品本体価格とは別に物流諸経費を申し受けます。

## 価格表①

ミスト  
ビブレ(ウォッシュャブル)  
マカロンラテ(ウォッシュャブル)  
マカロンラテ遮熱  
ネージュ

高さ (mm) \ 幅		800 ~ 1200			1205 ~ 1600			1605 ~ 2000				
パネル枚数	片開き	2枚	3枚	2枚	3枚	4枚	2枚	3枚	4枚	—	—	
	両開き	—	—	—	—	4枚	—	—	4枚	5枚	6枚	
1000 ~ 1400		29,500	34,400	31,100	36,000	41,300	31,600	40,100	45,600	51,200	53,900	
1410 ~ 1800		31,500	36,500	32,900	37,900	43,500	33,400	42,700	<b>48,600</b>	54,300	57,000	
1810 ~ 2200		33,300	38,300	34,800	39,900	45,600	35,100	45,400	51,300	57,200	60,200	
2210 ~ 2600		35,500	40,900	37,000	42,400	48,800	37,600	48,700	55,300	61,300	64,400	
2610 ~ 3000		37,400	42,900	39,000	44,500	51,200	39,400	51,400	58,500	64,600	67,800	

高さ (mm) \ 幅		2005 ~ 2400					2405 ~ 2800				
パネル枚数	片開き	3枚	4枚	—	—	—	3枚	4枚	—	—	—
	両開き	—	4枚	5枚	6枚	7枚	—	4枚	5枚	6枚	7枚
1000 ~ 1400		41,300	46,900	52,800	55,400	60,500	45,000	51,000	56,900	60,800	64,500
1410 ~ 1800		44,000	49,800	55,900	58,500	63,700	47,600	54,600	60,500	64,600	68,600
1810 ~ 2200		46,800	52,700	58,900	61,400	66,900	50,100	58,100	64,400	68,400	72,400
2210 ~ 2600		50,100	56,700	63,000	65,700	71,400	53,000	62,900	69,100	73,300	77,600
2610 ~ 3000		52,800	59,700	66,300	69,100	75,000	55,600	66,600	73,200	77,500	82,000

高さ (mm) \ 幅		2805 ~ 3200				3205 ~ 3600				
パネル枚数	片開き	4枚	—	—	—	4枚	—	—		
	両開き	4枚	5枚	6枚	7枚	4枚	5枚	7枚		
1000 ~ 1400		52,500	58,500	62,300	67,700	55,400	59,800	63,700	71,700	
1410 ~ 1800		56,100	62,200	66,200	71,500	58,900	63,500	67,500	76,400	
1810 ~ 2200		59,700	65,800	69,900	75,500	62,400	67,300	71,300	81,000	
2210 ~ 2600		64,400	70,800	75,000	80,800	67,100	72,100	76,300	87,100	
2610 ~ 3000		68,100	74,800	79,000	85,100	71,300	76,200	80,500	92,100	

高さ (mm) \ 幅		3605 ~ 4000			
パネル枚数	片開き	4枚	—	—	—
	両開き	4枚	5枚	6枚	7枚
1000 ~ 1400		59,300	63,700	67,700	73,100
1410 ~ 1800		63,500	68,200	72,200	77,800
1810 ~ 2200		67,800	72,800	76,700	82,300
2210 ~ 2600		73,200	78,400	82,400	88,300
2610 ~ 3000		78,100	83,100	87,400	93,400

## 価格表②

ライブ(ウォッシュャブル)  
テイズ  
ライブ抗ウイルス  
ピアット遮光  
ビブレ遮光

高さ (mm) \ 幅		800 ~ 1200			1205 ~ 1600			1605 ~ 2000				
パネル枚数	片開き	2枚	3枚	2枚	3枚	4枚	2枚	3枚	4枚	—	—	
	両開き	—	—	—	—	4枚	—	—	4枚	5枚	6枚	
1000 ~ 1400		33,200	38,300	34,800	40,000	45,600	35,400	45,100	51,100	57,000	59,900	
1410 ~ 1800		35,700	41,000	37,300	42,500	48,400	37,700	48,800	<b>54,800</b>	61,000	64,000	
1810 ~ 2200		38,000	43,400	39,600	45,100	51,300	40,200	52,500	58,800	64,900	68,000	
2210 ~ 2600		41,100	46,800	42,600	48,300	55,000	43,300	56,700	63,700	70,000	73,200	
2610 ~ 3000		43,600	49,400	45,300	51,100	58,100	45,600	60,400	67,700	74,400	77,600	

高さ (mm) \ 幅		2005 ~ 2400					2405 ~ 2800				
パネル枚数	片開き	3枚	4枚	—	—	—	3枚	4枚	—	—	—
	両開き	—	4枚	5枚	6枚	7枚	—	4枚	5枚	6枚	7枚
1000 ~ 1400		46,700	52,500	58,800	61,400	66,900	49,300	57,700	63,800	68,100	72,100
1410 ~ 1800		50,200	56,400	62,700	65,400	70,900	52,700	62,600	68,900	73,100	77,300
1810 ~ 2200		53,800	60,200	66,600	69,500	75,300	56,100	67,400	74,000	78,300	82,400
2210 ~ 2600		58,100	64,900	71,900	74,700	80,700	59,800	73,300	80,000	84,500	88,900
2610 ~ 3000		61,900	69,100	76,200	79,000	85,400	63,300	78,500	85,500	90,000	94,600

高さ (mm) \ 幅		2805 ~ 3200				3205 ~ 3600				
パネル枚数	片開き	4枚	—	—	—	4枚	—	—		
	両開き	4枚	5枚	6枚	7枚	4枚	5枚	7枚		
1000 ~ 1400		59,300	65,600	69,700	75,400	61,000	67,000	71,100	80,700	
1410 ~ 1800		64,100	70,700	74,800	80,600	65,600	72,000	76,300	86,800	
1810 ~ 2200		69,000	75,600	79,800	85,700	70,300	77,000	81,200	93,100	
2210 ~ 2600		75,000	81,800	86,100	92,300	76,200	83,200	87,600	100,700	
2610 ~ 3000		80,000	87,100	91,600	98,100	81,600	88,500	93,000	107,300	

高さ (mm) \ 幅		3605 ~ 4000			
パネル枚数	片開き	4枚	—	—	—
	両開き	4枚	5枚	6枚	7枚
1000 ~ 1400		65,800	72,200	76,400	82,100
1410 ~ 1800		71,500	78,300	82,400	88,300
1810 ~ 2200		77,300	84,300	88,500	94,400
2210 ~ 2600		84,100	91,500	95,900	102,000
2610 ~ 3000		90,500	97,800	102,300	108,600

(一) 製品生地  
ラルクシールド  
ダブル  
ダブル小型  
ガイドレール  
スリット窓  
小型  
大型  
浴室  
耐水  
傾斜窓  
ホームタコス  
電動大型  
タコスII  
ロールアップ  
タペストリー  
パネル  
スクリーン  
オリジナル  
オプション  
採寸・発注・取付け

## 価格

※表示価格は消費税を含まないメーカー希望小売価格(本体価格)です。【単位:円(税別)】

\*幅は5mm単位、高さは10mm単位での製作になります。  
※コード操作は片開きのみとなります。

価格表に掲載している製品本体価格とは別に物流諸経費を申し受けます。

価格表③

ミモレ  
ボルク  
ピカロ  
ノッカ  
オーガスタ  
ラビ  
ノエル  
リズム  
ミスト遮熱  
フルダル  
ブライト  
ジョルノ  
リンネル  
デイズ遮熱  
デイズ抗アレル  
ボルテII  
ブーロ  
ビブレ遮光抗ウイルス  
ルフト遮光  
リンネル遮光  
デニムクロス遮光  
ノータ遮熱  
ラナイ遮熱  
マタン遮熱  
ジュルネ遮熱  
フレリ遮熱

高さ (mm) \ 幅		800 ~ 1200			1205 ~ 1600			1605 ~ 2000				
パネル 枚数	片開き	2枚	3枚	2枚	3枚	4枚	2枚	3枚	4枚	—	—	
	両開き	—	—	—	—	4枚	—	—	4枚	5枚	6枚	
1000 ~ 1400		41,100	46,800	42,800	48,600	54,800	43,400	56,500	63,100	69,700	73,000	
1410 ~ 1800		45,000	50,900	46,800	52,600	59,200	47,200	62,200	69,000	75,800	79,100	
1810 ~ 2200		48,800	54,700	50,500	56,700	63,300	51,100	68,000	75,100	82,000	85,400	
2210 ~ 2600		53,200	59,600	55,000	61,300	68,800	55,500	74,500	82,200	89,400	93,000	
2610 ~ 3000		57,200	63,700	59,000	65,500	73,300	59,600	80,500	88,400	95,900	99,500	

高さ (mm) \ 幅		2005 ~ 2400					2405 ~ 2800				
パネル 枚数	片開き	3枚	4枚	—	—	—	3枚	4枚	—	—	—
	両開き	—	4枚	5枚	6枚	7枚	—	4枚	5枚	6枚	7枚
1000 ~ 1400		58,100	64,600	71,500	74,500	80,600	61,400	72,400	79,500	84,100	88,500
1410 ~ 1800		63,800	70,700	77,800	80,700	87,100	66,900	80,300	87,400	92,100	96,600
1810 ~ 2200		69,600	76,600	83,900	86,800	93,300	72,400	88,000	95,200	99,900	104,500
2210 ~ 2600		75,900	83,900	91,300	94,400	101,100	78,300	96,800	104,300	109,300	114,200
2610 ~ 3000		82,000	90,000	97,700	101,000	108,000	84,000	104,900	112,600	117,600	122,800

高さ (mm) \ 幅		2805 ~ 3200				3205 ~ 3600			
パネル 枚数	片開き	4枚	—	—	—	4枚	—	—	—
	両開き	4枚	5枚	6枚	7枚	4枚	5枚	6枚	7枚
1000 ~ 1400		74,200	81,300	85,800	92,200	76,600	82,900	87,500	100,100
1410 ~ 1800		82,100	89,100	93,900	100,300	84,100	90,800	95,300	109,900
1810 ~ 2200		89,800	97,000	101,800	108,400	91,600	98,600	103,300	119,700
2210 ~ 2600		98,600	106,200	111,000	117,900	100,300	107,700	112,700	131,100
2610 ~ 3000		106,600	114,400	119,400	126,400	108,600	116,000	120,900	141,400

高さ (mm) \ 幅		3605 ~ 4000			
パネル 枚数	片開き	4枚	—	—	—
	両開き	4枚	5枚	6枚	7枚
1000 ~ 1400		84,200	90,800	95,300	101,700
1410 ~ 1800		93,300	100,400	105,000	111,400
1810 ~ 2200		102,500	110,000	114,700	121,300
2210 ~ 2600		112,900	120,900	125,700	132,600
2610 ~ 3000		122,800	130,700	135,700	142,900

価格表④

カナレ  
ヒーリス  
ヴィラ  
ランバル  
ピアンカ  
リリア  
ヴェルタ  
ルセット  
ファーム  
ツムギ  
シャイニー遮熱  
エコノクターン遮熱  
ニーマ遮光  
オレイカ遮光  
シルワ遮光

高さ (mm) \ 幅		800 ~ 1200			1205 ~ 1600			1605 ~ 2000				
パネル 枚数	片開き	2枚	3枚	2枚	3枚	4枚	2枚	3枚	4枚	—	—	
	両開き	—	—	—	—	4枚	—	—	4枚	5枚	6枚	
1000 ~ 1400		45,300	51,100	47,100	52,800	59,000	47,700	62,900	69,500	75,900	79,200	
1410 ~ 1800		50,300	56,100	52,100	58,000	64,500	52,700	70,300	77,200	84,000	87,300	
1810 ~ 2200		55,400	61,300	57,100	63,200	69,900	57,700	77,800	84,900	91,800	95,100	
2210 ~ 2600		61,000	67,300	62,700	69,000	76,500	63,200	86,000	93,900	100,900	104,400	
2610 ~ 3000		66,200	72,500	67,900	74,500	82,200	68,400	93,700	101,700	109,200	112,800	

高さ (mm) \ 幅		2005 ~ 2400					2405 ~ 2800				
パネル 枚数	片開き	3枚	4枚	—	—	—	3枚	4枚	—	—	—
	両開き	—	4枚	5枚	6枚	7枚	—	4枚	5枚	6枚	7枚
1000 ~ 1400		64,500	70,900	77,900	80,800	87,100	67,700	80,900	88,000	92,600	97,000
1410 ~ 1800		72,000	78,800	85,800	88,800	95,100	75,400	91,000	98,200	102,800	107,400
1810 ~ 2200		79,500	86,500	93,700	96,700	103,100	83,100	101,000	108,400	113,000	117,700
2210 ~ 2600		87,600	95,300	102,800	106,100	112,700	91,000	112,400	119,700	124,700	129,600
2610 ~ 3000		95,300	103,300	111,000	114,300	121,300	98,900	122,600	130,300	135,300	140,500

高さ (mm) \ 幅		2805 ~ 3200				3205 ~ 3600			
パネル 枚数	片開き	4枚	—	—	—	4枚	—	—	—
	両開き	4枚	5枚	6枚	7枚	4枚	5枚	6枚	7枚
1000 ~ 1400		82,900	89,800	94,300	100,700	85,100	91,500	96,000	110,800
1410 ~ 1800		92,800	100,000	104,500	111,000	95,500	101,600	106,200	123,500
1810 ~ 2200		102,900	110,200	114,900	121,400	105,900	111,800	116,400	136,100
2210 ~ 2600		114,100	121,700	126,400	133,300	117,500	123,100	128,100	150,400
2610 ~ 3000		124,300	132,200	137,100	144,100	128,600	133,700	138,800	163,500

高さ (mm) \ 幅		3605 ~ 4000			
パネル 枚数	片開き	4枚	—	—	—
	両開き	4枚	5枚	6枚	7枚
1000 ~ 1400		95,300	101,500	106,000	112,400
1410 ~ 1800		108,000	113,900	118,500	125,000
1810 ~ 2200		120,800	126,300	131,100	137,700
2210 ~ 2600		134,800	140,200	144,900	151,800
2610 ~ 3000		148,300	153,100	158,000	165,000

## ■レールを伸ばす場合の価格

「指定するレールの長さー製品幅」でレールを伸ばす寸法を算出し、右表の価格を製品本体価格に加算してください。  
詳しくは135ページの「サイズの測り方」をご覧ください。

※ 5mm 単位でご指定ください。

レール伸ばし寸法 (mm)	加算価格
～1000	2,600円
1005～2000	5,200円
2005～3000	7,800円

# オリジナル

## フォトプリント



\*写真はラルクシールド

### POINT

ロールスクリーンの生地にお好きな画像をプリントします。  
商業スペースでの広告媒体としてもおすすめです。

### 対応製品

ラルクシールド

小型

タペストリー

※お取替え用生地にも対応

### 製作可能寸法/部品色

各製品仕様ページをご覧ください。  
ただし、最大製品幅は1800mmとなります。

### 対応生地

※生地の洗濯はできません。

カテゴリー	生地 No. (RS-)	生地名
無地	1751	ライフ (ホワイト)



※幅は5mm単位、高さは10mm単位での製作になります。

※表示価格は消費税を含まないメーカー希望小売価格(本体価格)です。 [単位:円(税別)]

## 価格

※プリント内容や製品台数により価格が異なります。

※ラルク 小型、ラルク タペストリー、お取替え用生地の詳細や価格につきましては最寄りの弊社支店・営業所へお問い合わせください。

価格表に掲載している製品本体価格とは別に物流諸経費を申し受けます。

下記「ラルクシールド フォトプリント製品価格」には、製品本体価格およびプリント加工費が含まれます。

### ラルクシールド フォトプリント製品価格 (製品台数1台目)

高さ (mm)	幅				
	250 ~490	495 ~800	805 ~1200	1205 ~1600	1605 ~1800
300 ~ 490	73,400	77,200	83,100	87,100	93,000
500 ~ 800	78,600	85,400	92,800	99,900	107,100
810 ~ 1200	85,500	93,300	104,000	113,100	123,000
1210 ~ 1600	91,800	103,000	115,000	126,700	138,600
1610 ~ 2000	98,400	111,600	126,100	140,200	154,300
2010 ~ 2500	106,600	122,200	139,500	156,100	173,000
2510 ~ 3000	116,000	133,500	155,000	175,000	194,800
3010 ~ 3500	124,000	143,900	168,300	190,800	213,700
3510 ~ 4000	132,900	154,400	181,400	206,800	232,300
4010 ~ 4500	—	164,800	194,600	222,900	250,700

〈ブルコード操作〉

- の範囲(幅300mm以上)のみ製作可能。
- 製作可能な幅: 高さの比率は1:4以下。ただし、幅645mm以下は1:3以下。

〈ワンタッチチェーン操作〉

- の範囲(幅320mm以上)のみ製作可能。
- 製作可能な幅: 高さの比率は1:4以下。ただし、幅645mm以下は1:3以下。

〈チェーン操作〉

- 製作可能な幅: 高さの比率は1:8以下。

〈チェーン持出し操作〉

- の範囲のみ製作可能。
- 製作可能な幅: 高さの比率は1:8以下。

\* シールドなしを選択した場合の価格: 上表価格 -1,500円/台

### ラルクシールド フォトプリント製品価格 (製品台数2台目以降)

※「プリントの仕上り寸法」と「プリント内容」が1台目と同一の場合のみ適用。

高さ (mm)	幅				
	250 ~490	495 ~800	805 ~1200	1205 ~1600	1605 ~1800
300 ~ 490	43,000	46,800	52,700	56,700	62,600
500 ~ 800	48,200	55,000	62,400	69,500	76,700
810 ~ 1200	55,100	62,900	73,600	82,700	92,600
1210 ~ 1600	61,400	72,600	84,600	96,300	108,200
1610 ~ 2000	68,000	81,200	95,700	109,800	123,900
2010 ~ 2500	76,200	91,800	109,100	125,700	142,600
2510 ~ 3000	85,600	103,100	124,600	144,600	164,400
3010 ~ 3500	93,600	113,500	137,900	160,400	183,300
3510 ~ 4000	102,500	124,000	151,000	176,400	201,900
4010 ~ 4500	—	134,400	164,200	192,500	220,300

〈ブルコード操作〉

- の範囲(幅300mm以上)のみ製作可能。
- 製作可能な幅: 高さの比率は1:4以下。ただし、幅645mm以下は1:3以下。

〈ワンタッチチェーン操作〉

- の範囲(幅320mm以上)のみ製作可能。
- 製作可能な幅: 高さの比率は1:4以下。ただし、幅645mm以下は1:3以下。

〈チェーン操作〉

- 製作可能な幅: 高さの比率は1:8以下。

〈チェーン持出し操作〉

- の範囲のみ製作可能。
- 製作可能な幅: 高さの比率は1:8以下。

\* シールドなしを選択した場合の価格: 上表価格 -1,500円/台

## 製作条件

### デザインについて

- ・著作権所有者の許可のないデザイン、写真素材などをプリントすることはできません。
- ・生地全面にプリントする際の、プリント横方向の仕上がり寸法は、製品幅ではなく生地幅の寸法になります。製品幅より小さくなりますのでご注意ください。生地幅の寸法は各製品仕様の「製品幅と生地幅寸法」をご確認ください。
- ・写真外にロゴや文字を入れる場合は、背景を透過したうえで1つの画像データにしてください。

### プリントの寸法と位置

- ・プリント幅と高さをご指定ください。

プリント幅	プリント高さ
250～1800mm	300～4500mm

※幅・高さとも1mm単位でご指定ください。

- ・プリント位置の(A)幅方向、(B)高さ方向をご指定ください。
- ・生地全面にプリントする際は、「生地全面」とご指定ください。  
※生地全面にプリントする場合、デザインの端が一部切れてしまうことがあります。

(A) 幅方向	(B) 高さ方向
プリントの中心から生地端部までの寸法	プリント下端からウェイトバー上端までの寸法 ※

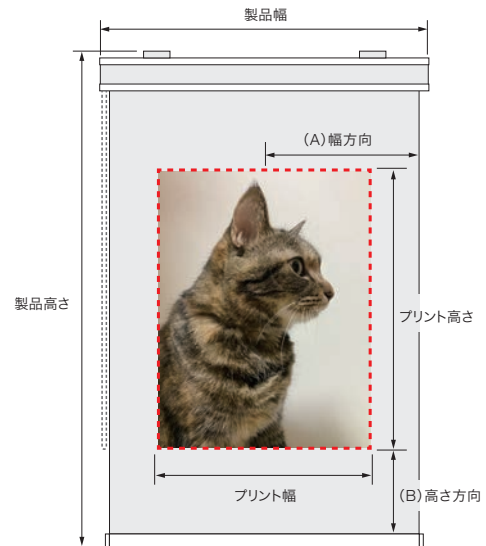

### フレームの種類

#### ■シャープフレーム

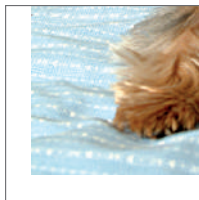

#### ■ソフトフレーム (フチぼかし)



シャープフレームに比べてデザインの範囲が小さくなります。

### データの形式

形式	拡張子
JPEG	●●●.jpg、●●●.jpeg
EPS	●●●.eps
Adobe Illustrator ※	●●●.ai
Adobe Photoshop	●●●.psd

※アウトライン化が必要です。

### 仕上がりについて

- ・仕上がりの目安として、必ず「プリント部分」をカラーで出力した見本をご用意ください。プリントした製品の仕上がり色は、見本と多少異なる場合があります。
- ・納期については、プリント内容や製品台数によって異なりますので、最寄りの弊社支店・営業所へお問い合わせください。

# アドプリント



## POINT

ロールスクリーンの生地にお好きなデザインや文字をプリントします。  
商業スペースでの広告媒体としてもおすすめです。  
※写真はプリントできません。

## 対応製品

- ラルクシールド
- 小 型
- 大 型
- ホームタコス ラルクシールド
- タベストリー

※お取替え用生地にも対応

## 製作可能寸法／部品色

各製品仕様ページをご覧ください。

## 対応生地一覧 ※生地の洗濯はできません。

カテゴリー	生地 No. (RS-)	生地名
無 地	1751~1774	ライフ
	1285~1290	エコノクターン遮熱
	1294~1297	デイズ



## 価格

※幅は5mm単位、高さは10mm単位での製作になります。  
※表示価格は消費税を含まないメーカー希望小売価格(本体価格)です。 [単位:円(税別)]

※プリント内容や製品台数により価格が異なりますので、ご注文の際に最寄りの弊社支店・営業所へお問い合わせください。  
※プリント加工費はプリントの仕上がり寸法での価格となります。プリント寸法は10mm単位でご指定ください。

価格表に掲載している製品本体価格とは別に物流諸経費を申し受けます。

$$\text{アドプリント製品価格} = \text{各製品本体価格} + \left( \text{プリント加工費}^* \times \text{プリント加工色数による加工費アップ率} \right)$$

### ■プリント加工費

製品台数1台/プリント加工1色の場合

プリント幅 (mm) \ 高さ	10 ~ 490	500 ~ 800	810 ~ 1200	1210 ~ 1600	1610 ~ 2000
10 ~ 490	52,200	64,800	77,500	90,100	102,800
500 ~ 800	58,600	71,200	83,900	96,500	109,200
810 ~ 1200	64,800	77,500	90,100	102,800	115,400
1210 ~ 1600	71,200	83,900	96,500	109,200	121,800

■   の範囲ではプリントする柄によって、製作できない場合があります。

製品台数2台以降/プリント加工1色の場合

※「プリントの仕上がり寸法」と「プリント内容」が1台目と同一の場合のみ適用。

プリント幅 (mm) \ 高さ	10 ~ 490	500 ~ 800	810 ~ 1200	1210 ~ 1600	1610 ~ 2000
10 ~ 490	7,100	8,300	9,600	10,800	12,100
500 ~ 800	7,600	9,000	10,200	11,500	12,700
810 ~ 1200	8,300	9,600	10,800	12,100	13,400
1210 ~ 1600	9,000	10,200	11,500	12,700	14,000

■   の範囲ではプリントする柄によって、製作できない場合があります。

### ■プリント加工色数による加工費アップ率

プリント加工色数	加工費アップ率
1色	1.0
2色	1.3
3色	1.4
4色	1.5
5色	1.6
6色	1.7
7色	1.8
8色	1.9
9色	2.0
10色	2.1



## 製作条件

### デザインについて

- ・著作権所有者の許可のないデザインをプリントすることはできません。
- ・色数は10色までです。日本塗料工業会、DIC、PANTONE社の発行する色番号、もしくは実物色見本(2cm角以上)でご指示ください。RGBやCMYKの数値、ロールスクリーン生地色などでの指示には対応できません。
- ・生地全面にプリントをすることはできません。
- ・幅900mm×高さ1600mmまたは、幅1600mm×高さ900mmを超える場合は、デザインによっては製作できない場合があります。
- ・シルク印刷(版画)のため、線の太さが3mm以下のデザインや、グラデーションのデザインは対応できません。

### 対応できないデザイン例

筆記体や筆で描いたような繊細なライン



グラデーション



\*上記のデザインは、「フォトプリント(P.106)」での対応になります。

デザインによってはご指定のプリント寸法に印刷できない場合がありますので  
あらかじめ最寄りの弊社支店・営業所へお問い合わせください。

### プリントの寸法と位置

- ・プリント幅と高さをご指定ください。

プリント幅	プリント高さ
10~2000mm	10~1600mm

※幅・高さとも10mm単位でご指定ください。  
※プリント可能寸法以内であっても、生地全体にプリントすることはできません。  
※幅900mm×高さ1600mmまたは、幅1600mm×高さ900mmを超える場合は、  
デザインによっては製作できない場合があります。

- ・プリント位置の(A)幅方向、(B)高さ方向をご指定ください。

	(A) 幅方向	(B) 高さ方向
位置	プリントの中心から 生地幅部までの寸法	プリント下端から ウェイトバー上端までの寸法
条件	プリントの端が、 生地幅の両端から10mm以上 ※生地幅の寸法は、 各製品仕様をご確認ください。	プリントの下端が、 ウェイトバー上端から10mm以上 (袋縫いの場合は30mm以上)

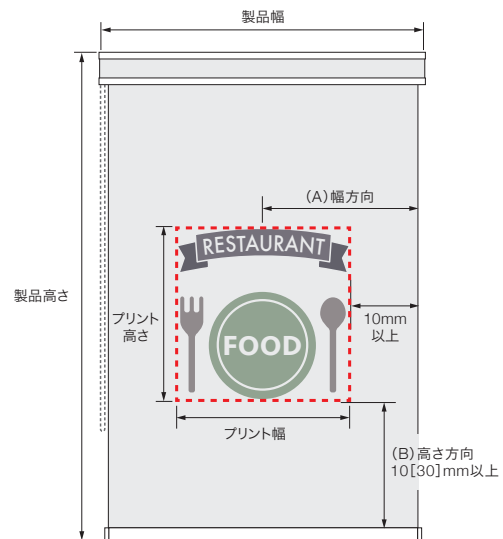

※ [ ] はウェイトバー袋縫いの場合。

### データの形式

形式	拡張子
PDF ※1	●●●.pdf
Adobe Illustrator ※2	●●●.ai
Adobe Photoshop	●●●.psd

※1 コピー機などでスキャンした粗いデータや、細かい図などには対応できません。  
※2 アウトライン化が必要です。

### 仕上がりについて

- ・仕上りの目安として、必ず出力した見本をご用意ください。  
プリントした製品の仕上りの色は、見本と多少異なる場合があります。
- ・納期については、プリント内容や製品台数によって異なりますので、  
最寄りの弊社支店・営業所へお問い合わせください。

# オリジナルファブリックス



## POINT

お客さまにお持ちいただいたご希望の生地を使用してロールスクリーンをお作りします。

## 対応製品

ラルクシールド

※シールド部分に生地は付きません。  
※チェーン持出し操作には対応しません。

## 製作可能寸法／部品色

ラルクシールドと同様です。  
ただし、最大製品幅は2000mmとなります。

## 製作できる生地の条件と必要寸法

### 生地の条件

素材	ポリエステル100%
繊維	織物、編物とも生地表面が平滑で あまり伸び縮みのないもの
厚み	1mm未満
重量	450g/m <sup>2</sup> 未満

※綿が含まれているものは生地の収縮やフレアーが発生することがあります。

### 注意

- 綿・レーヨン・麻・シルク等は、糸の伸縮が大きく、耐光性も弱いため対応できません。
- 生地表面の凹凸が大きな織り物（ジャガード織物等）や、伸び縮みの大きいニット等は対応できません。
- 生地の厚みが1mm以上であったり、生地重量が450g/m<sup>2</sup>を超えると、巻取りに影響があるため対応できません。
- 生地に防炎加工は施しません。
- お持ちいただいた生地がウォッシュアップであっても、洗濯はできません。
- 詳細については、最寄りの弊社支店・営業所へお問い合わせください。

### 必要生地寸法（幅・高さ）

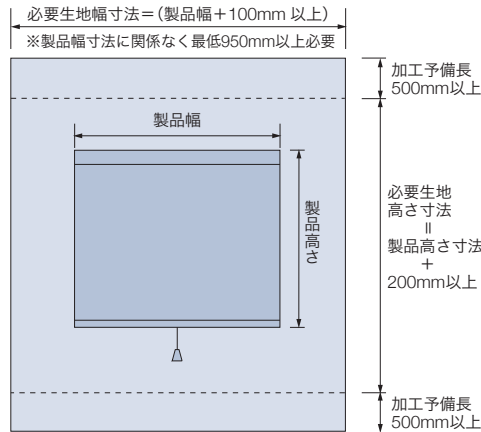

※必要生地高さ寸法に加工予備長として、ご注文製品台数に関係なく、上下各500mm以上を加えてください。

※柄合わせ・柄取りのある場合は、1台あたり1リピート分の長さをそれぞれに加えてください。また、「柄合わせ・柄取り有り」とご指定ください。

※生地不足の場合は、ご希望の寸法で製品の製作ができませんのでご注意ください。

## 価格

※表示価格は消費税を含まないメーカー希望小売価格（本体価格）です。 [単位：円（税別）]

※価格には生地代は含まれません。ご注意ください。

\* 幅は5mm単位、高さは10mm単位での製作になります。

価格表に掲載している製品本体価格とは別に物流諸経費を申し受けます。

### オリジナルファブリックス 製品価格

高さ (mm)	幅	250 ~490	495 ~800	805 ~1200	1205 ~1600	1605 ~2000
300 ~ 490		18,000	19,400	21,500	23,900	25,700
500 ~ 800		18,700	20,800	23,500	26,600	29,100
810 ~ 1200		19,700	22,500	26,100	30,000	33,400
1210 ~ 1600		20,800	24,200	28,600	33,500	37,700
1610 ~ 2000		21,800	26,000	31,400	36,900	42,100
2010 ~ 2500		23,300	28,200	34,600	41,300	47,600
2510 ~ 3000		24,500	30,300	37,900	45,700	53,000
3010 ~ 3500		25,900	32,500	41,100	50,000	58,300
3510 ~ 4000		27,200	34,600	44,400	54,400	63,700
4010 ~ 4500		—	36,900	47,700	58,700	69,100

〈ブルコード操作〉

■ □ の範囲（幅300mm以上）のみ製作可能。

■ 製作可能な幅：高さの比率は1：4以下。ただし、幅645mm以下は1：3以下。

〈ワンタッチチェーン操作〉

■ □ の範囲（幅320mm以上）のみ製作可能。

■ 製作可能な幅：高さの比率は1：4以下。ただし、幅645mm以下は1：3以下。

〈チェーン操作〉

■ 製作可能な幅：高さの比率は1：8以下。

\* シールドなしを選択した場合の価格：左表価格 - 1,500円/台

# パネルスクリーン カラーコーディネート



RS-1169・1165・1151 ライフ (ターコイズ・ライトサックス・ホワイト)

## POINT

お好みの生地を組み合わせることで自分だけの  
パネルスクリーンが作れます。

## 対応製品

パネルスクリーン

## 製作可能寸法／対応生地

ラルク パネルスクリーンと同様です。

## 価格

※表示価格は消費税を含まないメーカー希望小売価格(本体価格)です。

価格表に掲載している製品本体価格とは別に物流諸経費を申し受けます。

各生地の「ラルク パネルスクリーン製品本体価格」をパネル枚数で割り、パネル1枚をそれぞれ合算した価格×1.1

ラルク パネルスクリーン 幅2000mm×高さ2000mm 4枚パネルの場合

### 例① 異なる柄の組み合わせ

RS-1110 ミスト(グレイージュ) 3枚、RS-1027 オーガスタ(グレー) 1枚 を組み合わせる場合  
各生地4枚パネルの製品本体価格は、「ミスト 51,300円」「オーガスタ 75,100円」

$$\left( \frac{51,300}{4} \times 3 + \frac{75,100}{4} \times 1 \right) \times 1.1 = 62,975 \rightarrow \underline{62,975\text{円}}$$

ミスト3枚あたりの価格      オーガスタ1枚あたりの価格

### 例② 同一柄の組み合わせ

RS-1119 ミスト(フォグブルー) 2枚、RS-1123 ミスト(ネイビー) 2枚 を組み合わせる場合  
同一柄の色違いでの組み合わせなので、その柄の「製品本体価格 × 1.1」になります。

$$\underline{51,300} \times 1.1 = \underline{56,430\text{円}}$$

ミスト4枚パネルの価格

(一  
覧  
製  
品  
・  
生  
地)

ラ  
ル  
ク  
シ  
ー  
ル  
ド

ダ  
ブ  
ル

ダ  
ブ  
ル  
小  
型

遮  
光  
モ  
ヘ  
ア  
ガ  
イ  
ド  
レ  
ー  
ル

ス  
リ  
ット  
窓

小  
型

大  
型

浴  
室

耐  
水

傾  
斜  
窓

(ホ  
ー  
ム  
タ  
コ  
ス  
電  
動)

電  
動  
大  
型  
タ  
コ  
ス  
II

ロ  
ー  
ル  
ア  
ッ  
プ

タ  
ペ  
ス  
ト  
リ  
ー

パ  
ネ  
ル  
シ  
ー  
ン

オ  
リ  
ジ  
ナ  
ル

オ  
フ  
シ  
ヨ  
ン

採  
寸  
・  
発  
注  
・  
取  
付  
け

# オプション

## オプション対応製品一覧

\*印のオプションは生地によって対応できない場合があります。ご注文の際は必ず右ページの「オプション対応生地一覧」でご確認ください。

製品 オプション	ラルク シェールド	ダブル		遮光モヘアガイドレール	スリット窓	小型	大型	浴室	傾斜窓	ホーム タコス			電動大型	ロールアップ	タペストリー	パネルスクリーン	備考
		ダブル	ダブル 小型							ラルク シェールド	ラルク 遮光モヘア ガイドレール	ラルク 傾斜窓					
遮光サイドプレート*	(P.114)	●	—	—	—	—	—	—	—	—	—	—	—	—	—	—	窓枠内付(天井付け)のみ対応。 ※「逆巻使い」と組み合わせることはできません。
フロントカバー	(P.116)	—	—	●	—	—	—	—	—	●	—	—	—	—	—	—	
下部遮光フレーム	(P.116)	—	—	●	—	—	—	—	—	●	—	—	—	—	—	—	
シンプルカバー*	(P.117)	●	—	—	—	—	—	—	—	●	—	—	—	—	—	—	※「ナチュラルウッドバランス」「逆巻使い」「生地表裏逆使い」と組み合わせることはできません。
木目ウェイトバー	(P.118)	●	●	●	—	●	●	●	—	●	—	—	—	—	●	—	・竹スダレ・経木スダレの場合、部品色は生地ごとにあらかじめ決まっています。 ・タペストリーは下部のみ対応。
ウェイトバー袋縫い*	(P.118)	●	●	—	—	●	●	—	—	●	—	—	—	—	—	—	・生地が非ウォッシュアップルの場合のみ対応。 ・「ラルク ダブル」はワンタッチチェーン操作のみ対応。
ナチュラルウッドバランス	(P.119)	●	●	●	—	—	—	—	—	●	—	—	—	—	—	●	※「シンプルカバー」「逆巻使い」「生地表裏逆使い」と組み合わせることはできません。
スダレバランス*	(P.122)	●	—	—	—	—	●	—	—	—	—	—	—	—	—	—	
クリアチェーン	(P.124)	●	●	—	●	—	—	●	●	—	—	—	—	●	—	—	ワンタッチチェーン操作、チェーン操作、チェーン持出し操作のみ対応。
コットンブル*	(P.124)	●	—	—	—	—	—	—	—	—	—	—	—	—	—	—	ブルコード操作「ウェイトバー袋縫い」のみ対応。
ブルハンドル	(P.125)	●	●	●	—	—	●	—	—	—	—	—	—	—	—	—	・ブルコード操作のみ対応。 ・クリアブルハンドルは「ウェイトバー袋縫い」のみ対応。 ・「ラルク 浴室」はクリアブルハンドルのみ対応。
ハンドルフック	(P.125)	●	●	●	—	—	●	—	—	—	—	—	—	—	—	—	ブルコード操作(ブルハンドル)のみ対応。
リミットストッパー	(P.126)	●	—	—	—	—	—	—	—	—	—	—	—	—	—	—	ブルコード操作のみ対応。
マルチチェーンハンガー <small>チャイルドセーフチェーン</small>	(P.127)	●	●	—	●	●	—	—	●	●	—	—	—	●	—	—	ワンタッチチェーン操作、チェーン操作、チェーン持出し操作のみ対応。
逆巻使い*	(P.128)	●	—	—	—	—	●	●	●	—	—	—	—	—	—	—	※「遮光サイドプレート」「シンプルカバー」「ナチュラルウッドバランス」と組み合わせることはできません。
生地表裏逆使い*	(P.128)	●	—	—	—	—	●	●	●	—	—	—	—	—	—	—	※「シンプルカバー」「ナチュラルウッドバランス」と組み合わせることはできません。
テンションバー	(P.130)	—	—	—	—	—	—	●	—	—	—	—	—	—	—	—	
ブラケットスペーサー 12L	(P.130)	●	—	—	—	—	●	—	●	—	—	—	—	—	—	—	
オプションブラケット	(P.131)	●	●	●	—	—	●	—	—	●	—	—	—	●	—	—	

# オプション対応生地一覧

※青字のNo.の生地は洗濯機で洗うことができます。

生地ごとに対応するオプションを掲載しています。対応可能な生地には「●」、製作条件がある生地には「○」で表示しています。

- ※1 ウェイトバー袋縫いの対応欄が○印の生地は、通常仕様のため、加算価格はありません。
- ※2 コットンプルの対応欄が○印の生地は、ウェイトバー袋縫いと組み合わせることで対応可能になります。
- ※3 逆巻使い・生地表裏逆使いの対応欄が○印の生地は、幅：高さの比率が1：4以下での製作になります。

カテゴリ	生地 No. (RS-)	生地名	オプション					
			遮光サイドプレート	シンプルカバー	ウェイトバー袋縫い ※1	スタレバランス	コットンプル ※2	逆巻使い・生地表裏逆使い ※3
フィット	1001～1002	セラビア	●	●	○	—	●	●
	1003～1004	カナレ	●	●	●	—	○	●
	1005～1006	ヒーリス	●	●	●	—	○	●
	1007	ヴィラ	●	●	○	—	●	●
カーム	1008～1009	ランバル	●	●	○	—	●	●
	1010	ピアンカ	●	●	—	—	—	—
	1011～1012	リリア	●	●	●	—	○	●
	1013～1015	ヴェルタ	●	●	○	—	●	●
	1016～1017	セーナ	●	○	—	—	●	●
	1018～1019	ルセット	●	●	—	—	—	●
ファン	1020	ミモレ	●	●	○	—	●	●
	1021～1022	ボルク	●	●	○	—	●	●
	1023～1024	ピカロ	●	●	○	—	●	●
	1025	ノッカ	●	●	○	—	●	●
スロウ	1026～1027	オーガスタ	●	●	○	—	●	●
	1028	ラビ	●	●	●	—	○	●
	1029～1030	ノエル	●	●	●	—	○	○
	1031	コトリ	●	●	○	—	●	●
	1032	リズム	●	●	○	—	●	●
フィールクリア	1033	ユーカリ	●	●	—	—	—	●
	1034～1035	テクスチャ	●	●	—	—	—	●
	1036	ベジフル	●	●	—	—	—	●
	1037	らぶねこ	●	●	—	—	—	●
	1101～1124	ミスト	●	●	○	—	●	●
1131～1142	ミスト遮熱	●	●	○	—	●	●	
1151～1174	ライフ (ウォッシュャブル)	●	●	○	—	●	●	
1751～1774	ライフ (非ウォッシュャブル)	(●)	(●)	—	—	—	●	
1181～1204	ビブレ (ウォッシュャブル)	●	●	○	—	●	●	
1781～1804	ビブレ (非ウォッシュャブル)	(●)	(●)	—	—	—	(●)	
1211～1234	マカロンラテ (ウォッシュャブル)	●	●	○	—	●	●	
1811～1834	マカロンラテ (非ウォッシュャブル)	(●)	(●)	—	—	—	(●)	
1241～1249	マカロンラテ遮熱	●	●	○	—	●	●	
1251～1253	フルダル	●	●	○	—	●	●	
1254～1259	ブライト	●	●	●	—	○	●	
1260～1265	ジョルノ	●	●	○	—	●	●	
1266～1270	リンネル	●	●	○	—	●	●	
1271	ファーム	●	●	○	—	●	●	
1272～1273	リンド	●	●	○	—	●	●	
1274～1276	ツムギ	●	●	●	—	○	●	
1277～1281	シャイニー遮熱	●	●	○	—	●	●	
1282～1284	レフレ遮熱	●	●	—	—	—	○	
1285～1290	エコノクターン遮熱	●	●	○	—	●	●	
1291～1293	デイズ遮熱	●	●	●	—	○	●	
1294～1297	デイズ	●	●	○	—	●	●	

カテゴリ	生地 No. (RS-)	生地名	オプション					
			遮光サイドプレート	シンプルカバー	ウェイトバー袋縫い ※1	スタレバランス	コットンプル ※2	逆巻使い・生地表裏逆使い ※3
無地	1298～1301	デイズ抗アレル	●	●	●	—	○	●
	1302～1309	ポルテII	●	●	○	—	●	●
	1310～1312	ライフ抗ウイルス	●	●	●	—	○	●
	1313～1318	ブーロ	●	●	○	—	●	●
	1319～1321	フロスティ	●	●	—	—	—	●
	1322～1328	リフィート遮熱	●	●	—	—	—	●
	1329～1333	ウィンディ遮熱	●	●	—	—	—	●
	1334～1336	ウィンディII遮熱	●	●	—	—	—	●
	1337～1341	ウィンディ	●	●	—	—	—	●
	1342～1344	ウィンディII	●	●	—	—	—	●
	1345～1346	アルファ	●	●	—	—	—	●
	1347～1349	ノートス	●	●	—	—	—	●
	1401～1420	ピアット遮光	●	●	○	—	●	●
	1421～1440	ライフ遮光	●	●	—	—	—	●
	1441～1460	ビブレ遮光	●	●	○	—	●	●
	1461～1463	ビブレ遮光抗ウイルス	●	●	●	—	○	●
1464～1469	ルフト遮光	●	●	●	—	○	●	
1470～1473	リンネル遮光	●	●	○	—	●	●	
1474～1475	デニムクロス遮光	●	●	●	—	○	●	
1476～1479	ニーマ遮光	●	●	●	—	○	●	
1480～1482	オレイカ遮光	●	●	●	—	○	●	
1483～1487	シルワ遮光	●	●	●	—	○	●	
1488～1491	シャイニー遮光	●	●	—	—	—	●	
1492～1494	ヴェルタ遮光	●	●	—	—	—	●	
1495～1497	アジェント遮光	●	●	—	—	—	●	
1498～1503	アリスト遮光	●	●	—	—	—	●	
1504～1506	アネシス遮光	●	●	—	—	—	●	
1507～1510	グラント遮光	●	●	—	—	—	●	
1511～1525	ミント	●	●	—	—	—	●	
1526	フェアII遮光	●	●	—	—	—	●	
レース	1601～1603	ノーダ遮熱	●	●	○	—	●	●
	1604～1606	ラナイ遮熱	●	●	○	—	●	●
	1607～1609	マタン遮熱	●	●	—	—	—	●
	1610～1612	ジュルネ遮熱	●	●	—	—	—	●
	1613～1614	プレリ遮熱	●	●	—	—	—	●
	1615～1618	シフォン	●	●	○	—	●	●
	1619～1620	シフォン抗アレル	●	●	●	—	○	●
	1621～1622	ネージュ	●	●	●	—	○	●
	1651～1652	ピター	●	●	—	—	—	●
	1653～1654	パーユ	●	●	—	—	—	●
スタレ調・スタレ	1655～1657	ユキミ	●	●	—	—	—	●
	1661～1665	竹	和(なごみ)	—	—	—	●	—
	1666～1667		響(ひびき)	—	—	—	●	—
	1668～1669		匠(たくみ)	—	—	—	●	—
	1670～1671	庵(いおり)	—	—	—	●	—	
	1681～1682	経木	アスペン	—	—	—	●	—
	1683～1684		ホリー	—	—	—	●	—

(製品生地)

ラルクシールド

ダブル

ダブル小型

遮光モヘア  
ガイドレール

スリット窓

小型

大型

浴室

耐水

傾斜窓

(電動)  
ホームタコス

電動大型  
タコスII

ロールアップ

タペストリー

パネル  
スクリーン

オリジナル

オプション

採寸・発注  
取付け

## 遮光サイドプレート

窓枠の内側に設置することで、生地を両サイドからの直射光を遮り、まぶしさを抑え、遮光性を高めます。生地を巻き上げているときは、遮光サイドプレートを折りたたむことが可能。見た目がすっきりし、出入りや掃除のじゃまになりません。より遮光性に優れた「ラルク 遮光モヘアガイドレール」「ホームタコス ラルク 遮光モヘアガイドレール」もおすすめです。

### 遮光サイドプレートがある場合



遮光サイドプレートがない場合

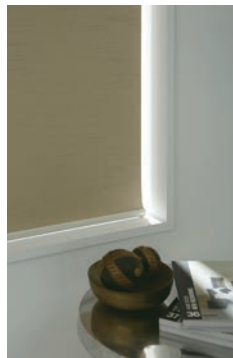

遮光サイドプレートにより、生地と窓枠からの直射光を防ぎます。  
※製品の構造上、両サイドの光漏れを完全に防ぐことはできません。

窓枠内に製品を取付けた場合、製品の構造上、光が漏れてしまいます。

### 遮光サイドプレートのメリット



シールドで上部すき間からの、遮光サイドプレートで両サイドからの直射光を遮ります。

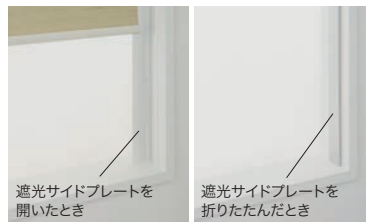

遮光サイドプレートを開いたとき

遮光サイドプレートを折りたたんだとき

遮光サイドプレートは折りたためるので、見た目がすっきりし、出入りや掃除がしやすくなります。

## 対応製品

ラルクシールド (天井付けのみ)

※ 製品本体と同時にご注文ください。

※ 取付け方法は、窓枠内付け (天井付け) のみになります。  
ラルクシールドをご注文の際は、「天井付け」とご指定ください。

※ 「逆巻き使い」と組み合わせることはできません。

## 価格

※表示価格は消費税を含まないメーカー希望小売価格 (本体価格) です。

遮光サイドプレート長さ (mm)	加算価格 (左右1セット)
500～800	3,000円
801～1200	4,000円
1201～1600	5,000円
1601～2000	6,000円
2001～2400	7,000円
2401～2500	8,000円

## 製作可能寸法

※製品本体の幅は5mm単位、高さは10mm単位での製作になります。遮光サイドプレートの長さは1mm単位での製作になります。

[単位: mm]

操作方法	ブルコード操作	ワンタッチチェーン操作	チェーン操作	チェーン持出し操作
製品幅	300～2000	320～2000	250～2000	250～2000
製品高さ	500～2500			
最大面積	5m <sup>2</sup>			
幅:高さの比率	1:4以下		1:8以下	

※生地によって製作可能寸法が異なります。ご注文の際は必ずサンプル帳の生地紹介ページ「ラルクシールド価格表」でご確認ください。

## 対応生地

113ページの「オプション対応生地一覧」をご覧ください。

## 部品色

遮光サイドプレートの色は、2色から選べます。ご指定がない場合は、マットホワイトになります。ジョイントは遮光サイドプレートと同系色となります。



マットホワイト



ニュアンスシルバー

# 構造図

\*製品高さは、取付けブラケット上端からウェイトバー下端までの寸法となります。

[単位: mm]

\*サイドブラケットサイズ(ℓ)・生地巻取り半径寸法(r)は、ラルクシールドと同様です。計算ツールでご確認ください。

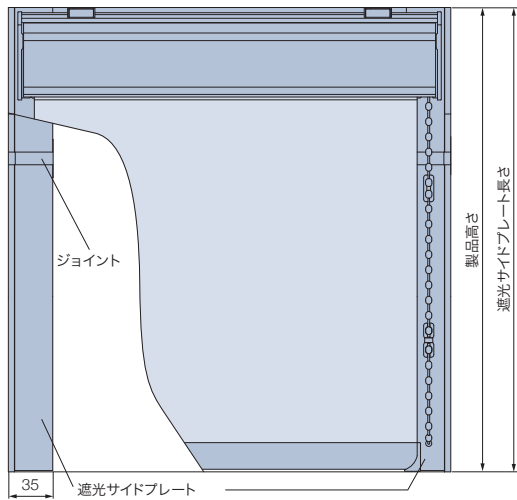
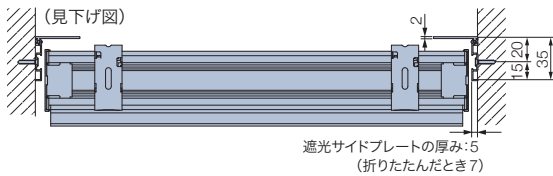

## 天井付け

生地の巻取り半径寸法 +30 (ただし最小で57)

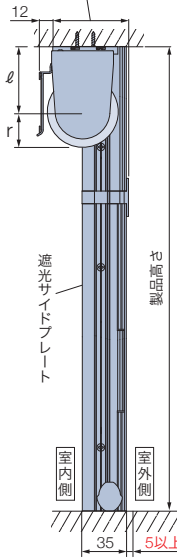

納まり寸法計算ツール ▶



生地を巻き上げて遮光サイドプレートを折りたためます。ただし、ジョイントより上部は折りたたまれない構造になっています。

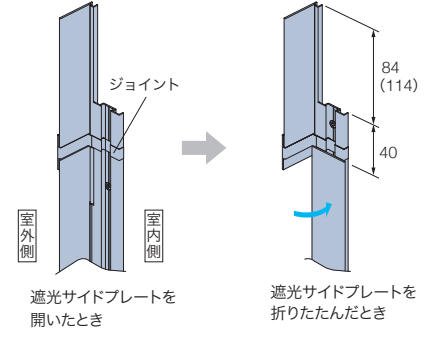

※( )はチェーン持出し操作の操作側

※遮光サイドプレートの後ろは5mm以上あけて取付けてください。

※取付け面の奥行き寸法は80mm以上必要です。

## 採寸方法(天井付け)

※取付け方法は、窓枠内付け(天井付け)のみとなります。  
※必ず製品本体と同時にご注文ください。

製品本体の幅は5mm単位、高さは10mm単位、遮光サイドプレートの長さは1mm単位での製作になります。  
以下の手順で、製品幅・製品高さ・遮光サイドプレート長さの発注寸法を算出してください。

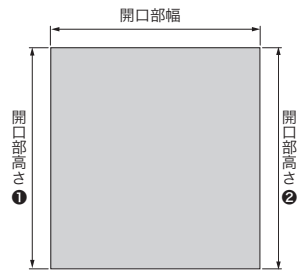
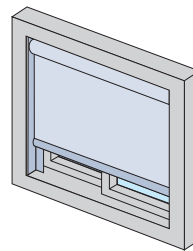
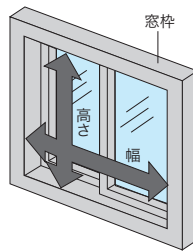

幅: ① 窓枠内側の製品取付け面の幅を採寸します。  
(例) 開口部幅=1003mm

② ①の寸法から10mm引きます。  
(例) 1003mm-10mm=993mm

③ ②の寸法の端数を5mm単位になるように切り上げた寸法を、製品幅としてご指定ください。  
(例) 993mm→995mm **製品幅=995mm**

高さ: ① 窓枠内側の両端の高さを採寸します。  
(例) 開口部高さ①=1203mm  
開口部高さ②=1201mm

② ①のうち小さいほうの寸法を、そのまま遮光サイドプレート長さとしてご指定ください。  
(例) **遮光サイドプレート長さ=1201mm**

③ ②の寸法の端数を10mm単位になるように切り上げた寸法を、製品高さとしてご指定ください。  
(例) 1201mm→1210mm **製品高さ=1210mm**

### 発注・施工上の注意

- ・遮光サイドプレートは、窓枠内付け(天井付け)のみの対応となります。
- ・施工する窓の種類が以下の場合には製品を取付けできません。  
【内倒し窓・回転窓・内開き窓等、室内側に倒れたり開いたりする窓】
- ・窓のクレセント・ハンドル・ドアクローザー等が干渉しないことを確認してください。

- ・製品の取付けには、取付け面の奥行き寸法が80mm以上必要です。
- ・製品本体・遮光サイドプレート等はビスで固定します。取付け面にしっかりとした下地があることを確認してください。
- ・浴室には使用できません。

## 施工方法

①遮光サイドプレート本体を開いた状態で、窓枠の室外側から5mm以上離し、遮光サイドプレートを窓枠の下に突き当て、固定ビスで窓枠の側面に固定してください。

(見下げ図)

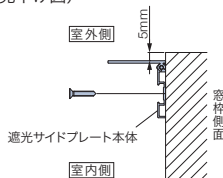

②ジョイントを遮光サイドプレート本体の凹凸に合わせて、上から差し込んでください。

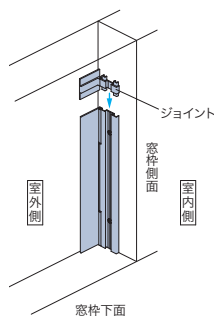

③上部ビスをジョイント上部の出っ張り部分に合わせて横からかぶせ、固定ビスで固定してください。

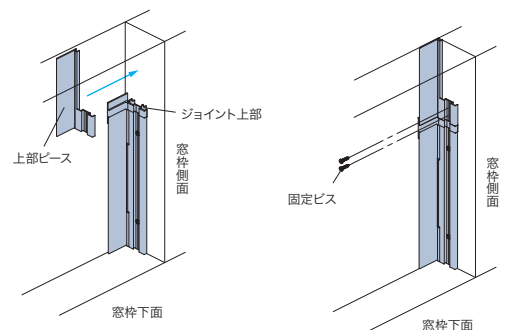

(一) 製品生地

ラルクシールド

ダブル

ダブル小型

遮光モヘアガイドレール

スリット窓

小型

大型

浴室

防水

傾斜窓

ホームタコス(電動)

電動大型タコスII

ロールアップ

タペストリー

バスレール

オリジナル

オプション

取付け・発注・採寸

## フロントカバー

巻取り部から光漏れを防ぎ、遮光性と意匠性を高めます。



フロントカバーなしの場合



### 部品色

製品本体の部品色と同系色になります。



マットホワイト [No.125]



ブラック [No.5]

### 対応製品

遮光モヘアガイドレール

ホームタコス 遮光モヘアガイドレール

※製品本体と同時にご注文ください。

### 価格

※表示価格は消費税を含まないメーカー希望小売価格(本体価格)です。

製品幅 (mm)	500～800	801～1200	1201～1600	1601～2000	2001～2500	2501～2700
加算価格	2,700円	4,000円	5,300円	6,600円	8,200円	9,800円

## 下部遮光フレーム

ウェイトバーと窓枠のすき間からの光漏れを防ぎ、遮光性を高めます。

製品本体の部品色と同系色になります。



下部遮光フレームなしの場合



### 部品色

製品本体の部品色と同系色になります。

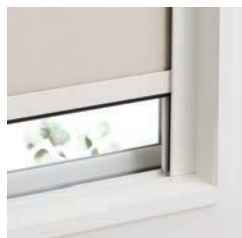

マットホワイト [No.125]



ブラック [No.5]

### 対応製品

遮光モヘアガイドレール

ホームタコス 遮光モヘアガイドレール

\*後付けも可能です。

### 価格

※表示価格は消費税を含まないメーカー希望小売価格(本体価格)です。

製品幅 (mm)	500～800	801～1200	1201～1600	1601～2000	2001～2500	2501～2700
加算価格	1,800円	2,700円	3,600円	4,500円	5,600円	6,700円



# シンプルカバー



RS-1034 テクスタ (ベージュ) シンプルカバー: グレージュ (木目調)

“シールド”の代わりに製品上部の生地巻取り部を覆う「シンプルカバー」が付いた仕様です。木の温もりを感じるデザインで空間を上質に仕上げる「木目調 (5色)」と、モダンなインテリアを引き立て、どの生地とも合わせやすい「単色 (5色)」をご用意しています。

## POINT 組み合わせで統一感アップ 「木目ウェイトバー〈オプション〉」

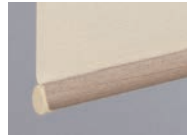

ウェイトバーを木目デザインにできます。木目調のシンプルカバーとの組み合わせがおすすめです。

▶ P.118

シンプルカバーの色は10色 (木目調5色・単色5色) から選べます。

\* 製品本体の部品色は、ご指定がない場合、シンプルカバーの色に合わせた下記の「本体部品色」になります。

\* 「木目調」は樹脂製のシンプルカバーに木目調の色合いを表現しています。そのため樹脂色の混ざり具合によって、木目柄・色にバラつきが生じます。シンプルカバー以外の部品は、シンプルカバーと同系色の単色となります。

### ■木目調

色名 No.	ファインホワイト (木目調) [No.193]	ナチュラルブラウン (木目調) [No.250]	グレージュ (木目調) [No.295]	セビア (木目調) [No.276]	ダークブラウン (木目調) [No.280]
本体部品色	マットホワイト	ベージュ※ ※「ホームタコス」の場合は マットホワイトになります。	ベージュ※ ※「ホームタコス」の場合は マットホワイトになります。	ダークブラウン	ダークブラウン

### ■単色

色名 No.	マットホワイト [No.125]	ベージュ [No.123]	ライトグレー [No.127]	ダークブラウン [No.667]	ブラック [No.5]
本体部品色	マットホワイト	ベージュ※ ※「ホームタコス」の場合は マットホワイトになります。	ライトグレー※ ※「ホームタコス」の場合は マットホワイトになります。	ダークブラウン	ブラック

## 対応製品

ラルクシールド (竹スタゲを除く)

ホームタコス ラルクシールド

※製品本体と同時にご注文ください。  
※「ナチュラルウッドバランス」「逆巻使い」「生地表裏逆使い」と組み合わせることはできません。

## 対応生地

113ページの「オプション対応生地一覧」をご覧ください。

## 価格

加算価格なし

## 納まり

[単位: mm]

天井付け

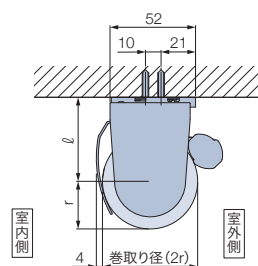

正面付け

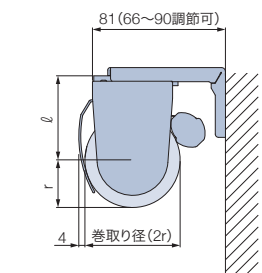

\* サイドブラケットサイズ (ℓ)・生地の巻取り半径寸法 (r) は、計算ツールでご確認ください。

納まり寸法計算ツール ▶



## 木目ウェイトバー



ウェイトバーを木目デザインにすることができます。  
ナチュラルな木目の温もりと落ち着きが空間を引き立てます。  
お部屋のフローリングや家具に合わせたり、生地の色に合わせたり。  
空間と調和しやすく、窓辺のアクセントにもなる5色をラインナップ。

ウェイトバー（ウェイトバー・ウェイトバーキャップ・プルコード・プルの色）は5色から選べます。

※ウェイトバー以外の部品色（フレーム・操作チェーン等）は別途お選びください。

色名 No.	ファインホワイト（木目調） [No.193]	ナチュラルブラウン（木目調） [No.250]	グレージュ（木目調） [No.295]	セピア（木目調） [No.276]	ダークブラウン（木目調） [No.280]
おすすめの 部品色	 マットホワイト	 ベージュ※	 ベージュ※	 ダークブラウン	 ダークブラウン
		※「ホームタコス」の場合は マットホワイトになります。	※「ホームタコス」の場合は マットホワイトになります。		

## 対応製品

ラルクシールド\*   ダブル   ダブル小型   スリット窓   小 型   大 型\*   ホームタコス ラルクシールド   タペストリー（下部のみ）

※製品本体と同時にご注文ください。

\*印の製品は、生地が竹スダレ・経木スダレの場合、ウェイトバーの色は生地ごとにあらかじめ決まった「木目調」の色になります。

## 価格

※表示価格は消費税を含まないメーカー希望小売価格（本体価格）です。

**1,400円/本**

ラルク ダブル・ラルク ダブル小型の場合

ウェイトバーが2本のため、製品1台につき +2,800円（2本分）となります。

## ウェイトバー袋縫い

ウェイトバーが生地でくるまれているので、よりソフトなイメージになります。



### 対応製品

ラルクシールド  
ラルク ダブル（ワンタッチチェーン操作のみ）  
スリット窓   小 型  
ホームタコス ラルクシールド

※製品本体と同時にご注文ください。

### 対応生地

113ページの「オプション対応生地一覧」をご覧ください。

※生地が非ウォッシュャブルの場合に対応します。  
生地がウォッシュャブルの場合は、通常仕様のため指定不要です。

## 価格

※表示価格は消費税を含まないメーカー希望小売価格（本体価格）です。

**2,000円/本**

ラルク ダブル（ワンタッチチェーン操作）の場合

前後どちらか一方の生地が非ウォッシュャブルの場合は +2,000円、  
前後どちらの生地も非ウォッシュャブルの場合は +4,000円（2本分）となります。

# ナチュラルウッドバランス

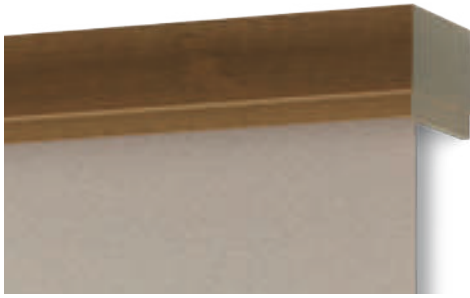

空間への調和を高め、さらに上質に仕上げる「ナチュラルウッドバランス」。さまざまなインテリアとのコーディネートが楽しめる20色。家具や床・建具と色を合わせて空間に統一感を持たせたり、窓辺のアクセントにしたり、楽しみ方もいろいろ。

[バランス形状] I型・C型・L型 (左) (右)  
[バランスの高さ] 90mm



(注) 本製品は天然木を使用しているため、経時変化等の変形・色変化が生じることがあります。また、木目・色・風合等において、原材料に起因するバラつきが生じる場合があります。製品の色調等は、印刷物と多少異なる場合があります。

## 断面図

[単位: mm]

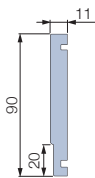

## 対応製品

- ラルクシールド (シールドなしのみ)
- ダブル
- ダブル小型
- ホームタコス ラルクシールド (シールドなしのみ)
- パネルスクリーン

※ラルクシールド、ホームタコス ラルクシールドをご注文の際は、「シールドなし」とご指定ください。  
※水まわりへのご使用はおやめください。  
※「シンプルカバー」「逆巻使い」「生地表裏逆使い」と組み合わせることはできません。  
※後付けも可能です。

## バランス形状

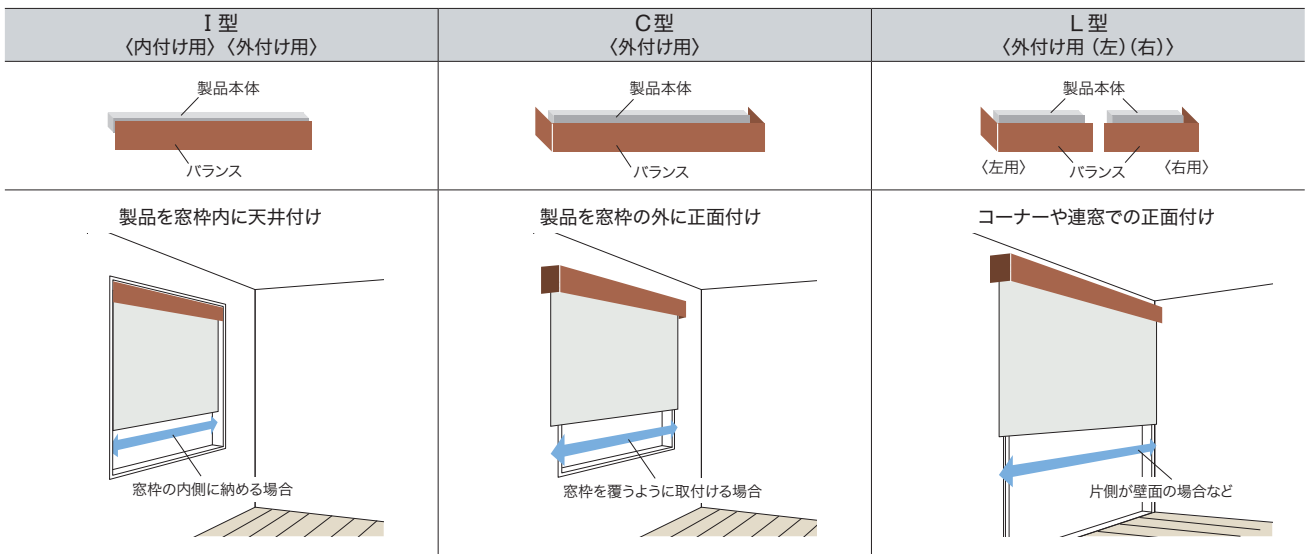

## 製作可能寸法

[単位: mm]

**規格品** 製品幅に対して、バランスの幅があらかじめ決まっています。「バランス仕上がり寸法」をご覧ください。

各製品最小幅 ~2400mm

**オーダー品** バランスの幅は1mm単位での製作となります。

バランス 製作可能寸法 (mm)	W1・W3 (奥行き寸法)		40~190
	W2* (仕上がり幅)	I型	(製品幅) ~ (製品幅+200)
		C型	(製品幅+32)~(製品幅+200)
L型			(製品幅+16)~(製品幅+200)
バランス幅(総幅) = W1+W2+W3			≦ 2812

\*W2は幅2432mm以下での製作。

### 連窓の場合の使用例

連窓の際には、L型・I型を組み合わせで多様な取付けが可能となります。

※図中の—は「バランスジョイント」を示します。[単位: mm]

例① 規格品で2連窓をL型バランスで連結する場合

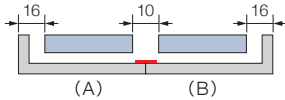

●組み合わせ

(A)	規格品・L型<外付け用(左)>	連窓・左側
(B)	規格品・L型<外付け用(右)>	連窓・右側

例② 規格品で3連窓をL型・I型バランスで連結する場合

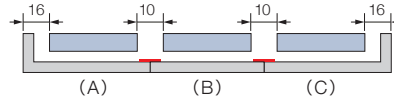

●組み合わせ

(A)	規格品・L型<外付け用(左)>	連窓・左側
(B)	規格品・I型<外付け用>	連窓・中間
(C)	規格品・L型<外付け用(右)>	連窓・右側

例③ オーダー品で3連窓をI型バランスで連結する場合

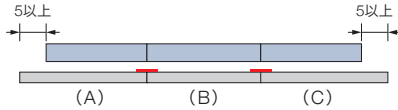

●組み合わせ

(A)	オーダー品・I型	連窓・左側
(B)	オーダー品・I型	連窓・中間
(C)	オーダー品・I型	連窓・右側

例④ オーダー品で2連窓をL型・I型バランスで連結する場合

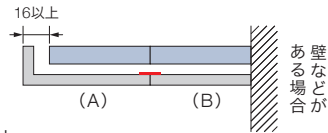

●組み合わせ

(A)	オーダー品・L型(左)	連窓・左側
(B)	オーダー品・I型	連窓・右側

※上記使用例(①~④)は、施工条件により取付けできない場合があります。詳しくは弊社支店、営業所へお問い合わせください。

※バランス取付金具と製品に付属している取付けブラケットを同じ個数で重ね合わせて取付けますので、ご注文の際は、必ず製品幅をご指示ください。

※連窓仕様で取付ける際は、必ず2人以上で行ってください。

## バランス仕上がり寸法

[単位: mm]

**規格品** バランスを取付ける製品の幅を基準に、下記寸法で仕上がりします。

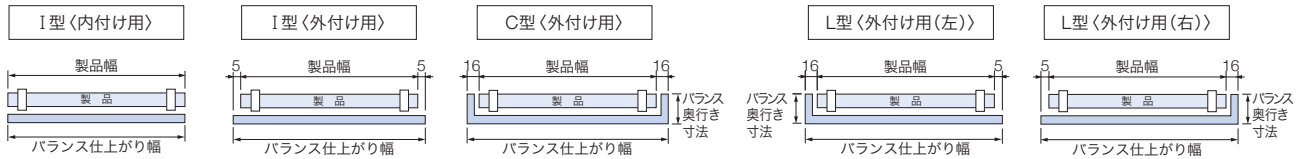

製品	バランス奥行き寸法*		バランス仕上がり幅			
	C型 <外付け用>	L型 <外付け用(左)(右)>	I型 <内付け用>	I型 <外付け用>	C型 <外付け用>	L型 <外付け用(左)(右)>
ラルクシールド	133 (136)		製品幅と同じ	製品幅+10	製品幅+32	製品幅+21
ダブル	157 (160)					
ダブル小型	142 (145)					
ホームタコス ラルクシールド	133 (136)					
パネルスクリーン	127 (130)					

※( )はブラケット背面までの寸法。

**オーダー品** ご指定の寸法で1mm単位で製作します。

バランス総幅 = W1+W2+W3

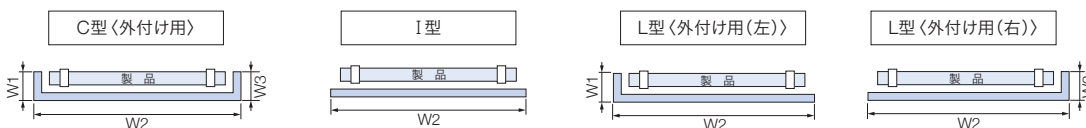

	バランス I 型 (内付け用) (外付け用)	バランスC型 (外付け用) バランスL型 (外付け用 (左) (右)) ※バランスの奥行き寸法は取付けブラケット背面よりも3mm短く仕上がります。
	天井付け	正面付け
ラルクシールド		
ダブル小型	<p>&lt;ダブル&gt;</p> <p>&lt;ダブル小型&gt;</p>	<p>&lt;ダブル&gt;</p> <p>&lt;ダブル小型&gt;</p>
ホームタコスラルクシールド		
パネルスクリーン		

価格

※バランス形状は、I型・C型・L型とも同価格です。

※表示価格は消費税を含まないメーカー希望小売価格 (本体価格) です。

※ラルクシールド、ホームタコス ラルクシールドは、「シールドなし (-1,500円)」になります。

■規格品 ※製品幅に対して、バランスの幅があらかじめ決まっています。

製品幅 (mm)	各製品の最小幅 ~1000	1005~1500	1505~2000	2005~2400
加算価格	10,000円	12,000円	14,400円	16,500円

■オーダー品 バランスの幅は1mm単位での製作となります。

バランス幅 (mm)	各製品の最小幅 ~1000	1001~1500	1501~2000	2001~2500	2501~2812
加算価格	10,000円	12,000円	14,400円	16,500円	18,500円

※バランス幅=W1+W2+W3 (総幅)

## スタレバランス



RS-1681 アスペン (オイルイエロー) スタレバランス: 天井付けI型

竹スタレ・経木スタレと同素材を使用した、バランス (上飾り) です。巻取り部を隠して意匠性を高めます。



### 対応製品

ラルクシールド (シールドなしのみ)

大 型

※ラルクシールドをご注文の際は、「シールドなし」とご指定ください。  
\*後付けも可能です。

### 対応生地

カテゴリ	生地 No. (RS-)	生地名	
スタレ	1661~1665	竹	和 (なごみ)
	1666~1667		響 (ひびき)
	1668~1669		匠 (たくみ)
	1670~1671		庵 (いおり)
	1681~1682	経木	アスペン
	1683~1684		ホリー

### 価格

※表示価格は消費税を含まないメーカー希望小売価格 (本体価格) です。

※ラルクシールドは、「シールドなし (-1,500円)」になります。

#### ■天井付け I 型

製品幅 (mm)	加算価格
250 (800) ~ 1000	13,700円
1005 ~ 2000	20,700円
2005 ~ 2700 (3000)	27,500円

※ ( ) は経木スタレの場合。

※「庵 (いおり)」は、幅2000mm以下での製作。

#### ■正面付け C型・L型

製品幅 (mm)	加算価格	
	C型	L型
250 (800) ~ 1000	20,700円	17,900円
1005 ~ 2000	31,000円	26,900円
2005 ~ 2630 (2930)	41,300円	35,800円

※ ( ) は経木スタレの場合。

※「庵 (いおり)」は、幅2000mm以下での製作。

#### ■正面付け I 型

製品幅 (mm)	加算価格
250 (800) ~ 1000	15,200円
1005 ~ 2000	22,700円
2005 ~ 2700 (3000)	30,300円

※ ( ) は経木スタレの場合。

※「庵 (いおり)」は、幅2000mm以下での製作。

# 天井付け

[単位: mm]

## ■ラルクシールド (竹スダレ)

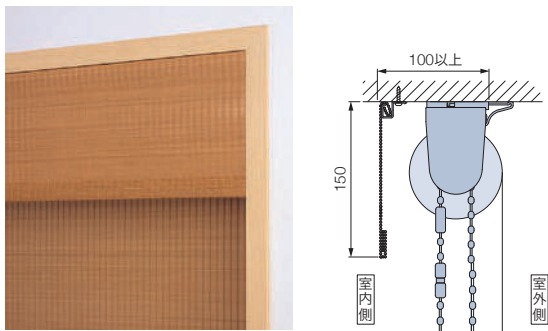

## ■ラルク 大型 (竹スダレ・経木スダレ)

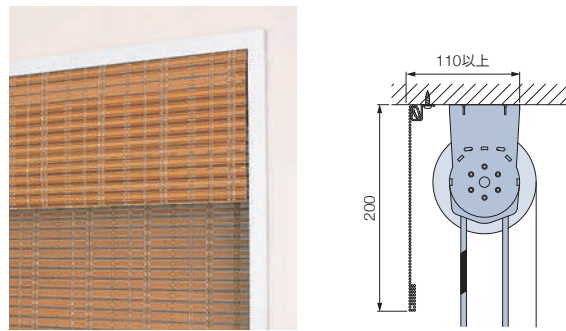

# 正面付け

[単位: mm]

## ■ラルクシールド (竹スダレ)

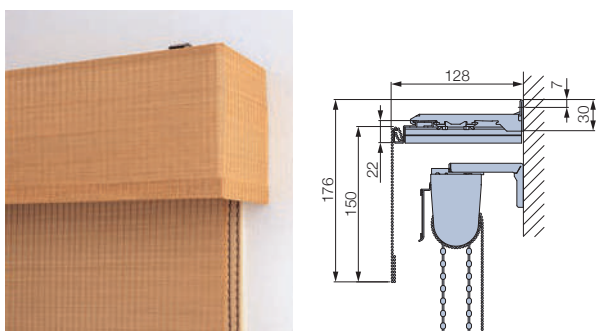

## ■ラルク 大型 (竹スダレ・経木スダレ)

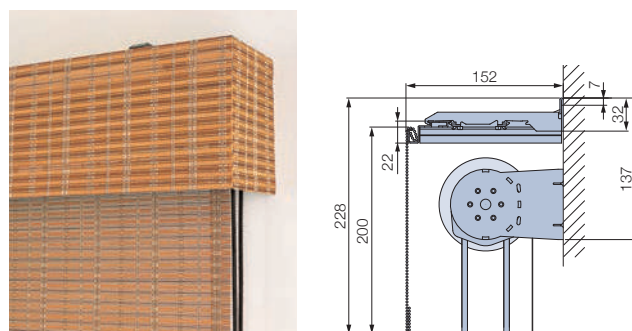

### 正面付け C型

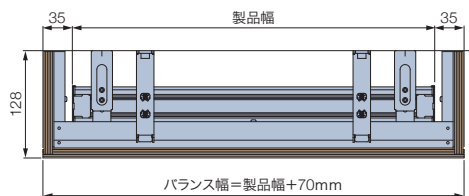

### 正面付け C型

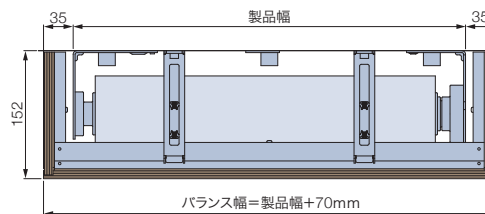

### 正面付け L型

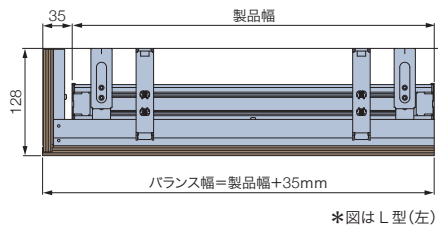

### 正面付け L型

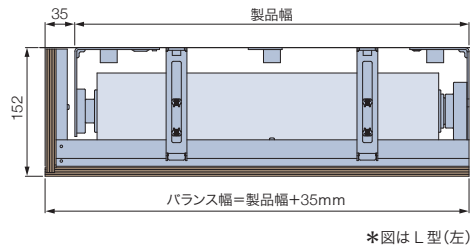

### 正面付け I型

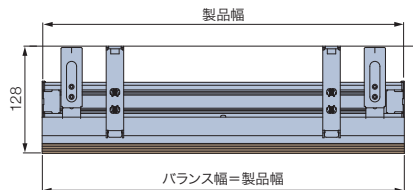

### 正面付け I型

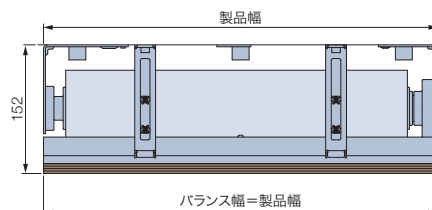

(製品・生地) ラルクシールド ダブル ダブル小型 遮光モヘア ガイドレール スリット窓 小型 大型 浴室 耐水 傾斜窓 (電動) ホームタコス タコスII ロールアップ タペストリー スタグリーン オリジナル オプション 採寸・発注・取付け

## クリアチェーン

樹脂ボール部分がクリアカラーなのでスタイリッシュな光沢感を楽しめます。  
また通常カラーに比べ、操作チェーンが目立ちにくくなります。



クリアホワイト



クリアホワイト  
[No.9013]



クリアベージュ  
[No.9123]



クリアグレー  
[No.9027]



クリアブラウン  
[No.9667]



クリアブラック  
[No.9005]

### 対応製品

※ワンタッチチェーン操作、チェーン操作、チェーン持出し操作のみ。

ラルクシールド	ダブル	浴室	傾斜窓
遮光モヘアガイドレール	ロールアップ	※製品本体と同時にご注文ください。	

### 価格

加算価格なし

## コットンプル

コロんとした丸みがかわいいコットンプル。コットンのやさしい素材感がナチュラルな生地やインテリアに似合います。  
お揃いのデザインのカーテンタッセル「クルミM・L」とコーディネートもできます。



RS-1028 ラビ コットンプル：ベージュ

製品本体の部品色はファブリックや家具に合わせて5色から選べます。

ご指定がない場合は、コットンプルの色に合わせた下記の「本体部品色」になります。

色名 No.	アイボリー [No.C-1]	ベージュ [No.C-2]	ブラウン [No.C-3]	ダーク [No.C-4]	ブラック [No.C-5]
本体 部品色					
	マットホワイト	マットホワイト	マットホワイト	ダークブラウン	ブラック

### 対応製品

※ブルコード操作「ウェイトバー袋縫い」のみ。

ラルクシールド	※後付けも可能です。
---------	------------

### 対応生地

113ページの「オプション対応生地一覧」をご覧ください。

※生地がウォッシュアップルの場合に対応します。

生地が非ウォッシュアップルの場合は、「ウェイトバー袋縫い(オプション)」と組み合わせることで対応可能になります。

「ウェイトバー袋縫い(オプション)」について詳しくは118ページをご覧ください。

### ブルコードの長さ

[単位：mm]

製品高さ	ブルコードの長さ
300～1700	300
1710～2000	600
2010～3000	1000

※ブルコードの長さは、1000mm以下で10mm単位で指定することもできます。

### 価格

※表示価格は消費税を含まないメーカー希望小売価格(本体価格)です。

1,100円/個



# プルハンドル



RS-1275 ツムギ(グリーン) プルハンドル:ダークブラウン

プルコードをシンプルなデザインのハンドルに変えることができます。ハンドルをつまんで生地を上げ下げするので、わかりやすい操作が特長です。腰高窓や小窓など、取付け位置の低い手の届く窓におすすめです。

## 対応製品 ※プルコード操作のみ。

- ラルクシールド
- ダブル
- ダブル小型
- 小型
- 浴室

※プルハンドルおよびメタルプルハンドルは、「ウェイトバー袋縫い」「ウェイトバー露出」の両方に対応します。  
 ※クリアプルハンドルは「ウェイトバー袋縫い」のみの対応となります。  
 ※「ラルク 浴室」はクリアプルハンドルのみの対応となります。  
 \*後付けも可能です。

## 価格 ※表示価格は消費税を含まないメーカー希望小売価格(本体価格)です。

**800円/個**

### ■プルハンドル

材質:樹脂成形品  
 カラー:製品本体の部品色



### ■メタルプルハンドル

材質:クロムメッキ、樹脂成形品  
 カラー:シルバー  
 \*プルサポート:製品本体の部品色



### ■クリアプルハンドル

材質:樹脂成形品  
 カラー:クリアー  
 ※ラルク 浴室のみ

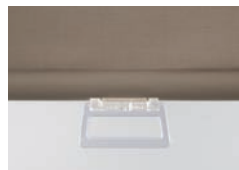

### 寸法図

[単位: mm]

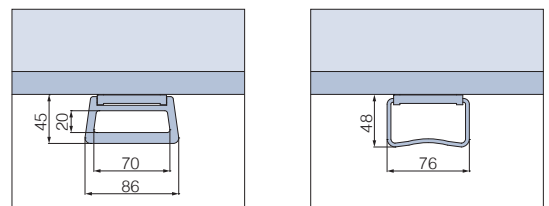

プルハンドル・クリアプルハンドル

メタルプルハンドル

# ハンドルフック



プルハンドルに手が届きにくい場合に使用します。高い位置に取付けたロールスクリーンの操作も簡単です。

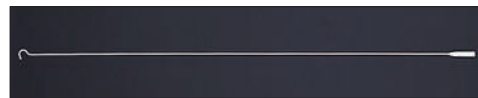

材質:スチール・ABS樹脂 カラー:ホワイト 長さ:1000mm

## 価格

※表示価格は消費税を含まないメーカー希望小売価格(本体価格)です。

**1,400円/本**

(製品・生地)

ラルクシールド

ダブル

ダブル小型

遮光モヘア  
ガイドレール

スリット窓

小型

大型

浴室  
耐水

傾斜窓

(電動)  
ホームタコス

電動大型  
タコスII

ロールアップ

タペストリー

バスルーム  
スクリーン

オリジナル

オプション

採寸・発注  
取付け

# リミットストッパー



RS-1308 ポルテII (イエロー)

生地巻き上げ高さをお好きな位置に設定し、それ以上巻き上がらないようにできます。複数の製品の巻き上げ高さを一定にしたい場合に便利です。設定や微調整も簡単です。

## 対応製品

※ブルコード操作のみ。

ラルクシールド

※製品本体と同時にご注文ください。

## 製作可能寸法

\*幅は5mm単位、高さは10mm単位での製作になります。 [単位: mm]

※リミットストッパーが付かない場合の製作可能寸法と異なります。

操作方法	ブルコード操作<リミットストッパー付き>
製品幅	400～2000
製品高さ	300～3000
最大面積	6m <sup>2</sup>
幅：高さの比率	1：3以下

## 設定方法

\*図はシールドなしの状態

- ①製品を取付けた状態で、止めたい位置まで生地を降ろします。

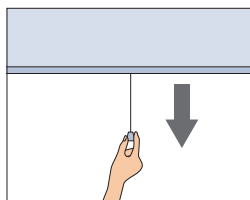

- ②製品右側の設定ダイヤルを手前から奥へ約60°(回転の止まる位置まで)回して、設定します。

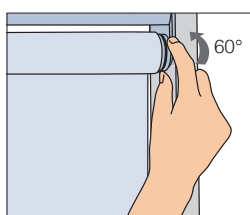
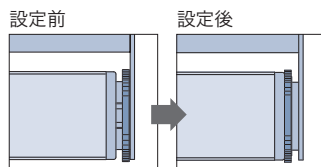

※30°回転させると手応えを感じますが、さらに30°回転させます。

## 微調整方法

\*図はシールドなしの状態

- ①設定された状態から、設定ダイヤルを手前から約30°回し、微調整状態にします。

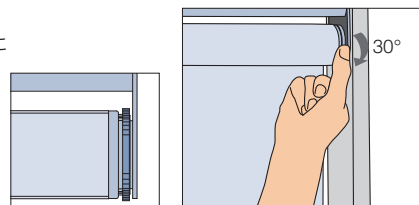

- ②手で巻取りパイプを回転させ(巻取りまたは巻出し)、希望の高さになるまで生地を調整します。

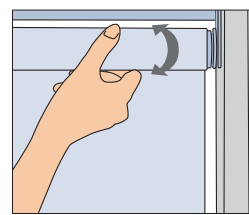

- ③設定ダイヤルを再び、手前から奥へ約30°(回転の止まる位置まで)回転させ、再度設定します。

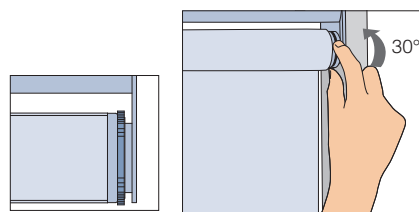

## 解除方法

\*図はシールドなしの状態

- 設定ダイヤルを手前へ約60°(回転の止まる位置まで)回し、解除します。

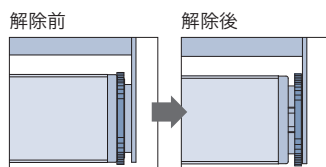

# マルチチェーンハンガー

チャイルド  
セーフティ

お子さまの手が届かない高さに操作チェーンを束ねることができます。  
付属のフックを壁に固定し、マルチチェーンハンガーを掛けることで、壁に掛けたまま操作ができます。  
お子さまのいるご家庭での使用にも安心です。

動画はこちら ▶



## 操作チェーンを束ねる場合



## 壁面に掛ける場合



ループ部分の広がりを抑えて、見た目すっきり。

装着前



装着後



カラー：クリアー  
付属部品：フック

(お願い) 安全対策部品をご使用になっても、事故が完全に回避されるわけではありません。コードやチェーンの危険性を十分に認識した上でご使用をお願いします。  
「マルチチェーンハンガー」は、お子さまの手が届かない高さに操作チェーンを束ねることで、チャイルドセーフティが有効になります。

## 操作チェーンを束ねたとき

お子さまの手が届かない高さに操作チェーンを束ねられます。

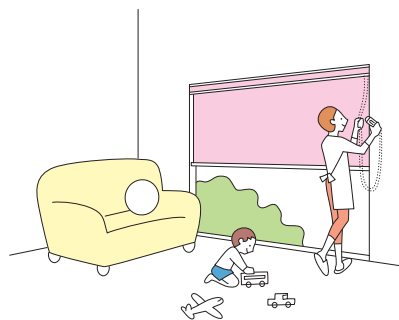

## 壁面に掛けたとき

壁に掛けたまま操作が行えます。  
操作チェーンを窓枠の横に移動させるので、製品の意匠性が向上します。

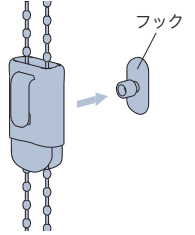
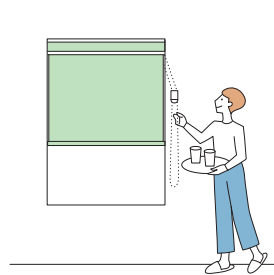

壁に掛けるときは、付属のフックを壁に固定して取付けます。

## 対応製品

※ワンタッチチェーン操作、チェーン操作、チェーン持出し操作のみ。

ラルクシールド

ダブル\*

スリット窓\*

浴室

傾斜窓

遮光モヘアガイドレール

ロールアップ\*

※製品本体と同時にご注文ください。

\*印の製品は、後付けが可能です。

その他の製品は、操作チェーンごと交換になりますので、最寄りの弊社支店・営業所へお問い合わせください。

## 価格

※表示価格は消費税を含まない  
メーカー希望小売価格(本体価格)です。

1,000円/個

[単位: mm]

### マルチチェーンハンガー

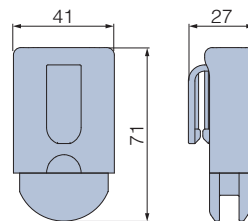

### フック (壁付けの際に使用)

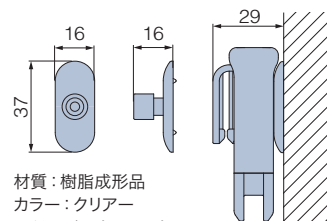

材質：樹脂成形品  
カラー：クリアー  
取付けビス (φ3×25)  
1本付属

※フックを壁付けする際は、取扱説明書で取付条件をご確認ください。

(一覧  
製品  
生地)

ラルクシールド

ダブル

ダブル小型

遮光モヘア  
ガイドレール

スリット窓

小型

大型

浴室

防水

傾斜窓

(ホーム  
電動)  
タコス

電動  
タコスII

ロール  
アップ

タペ  
ストリー

パネル  
スクリーン

オリジナル

オプション

採寸・発注  
取付け

# 逆巻使い・生地表裏逆使い

## 逆巻使い

生地の巻取りの向きを通常と逆にすることができる仕様。コーナー窓や開閉ハンドル・障害物のある窓などにおすすめです。

### 逆巻使い

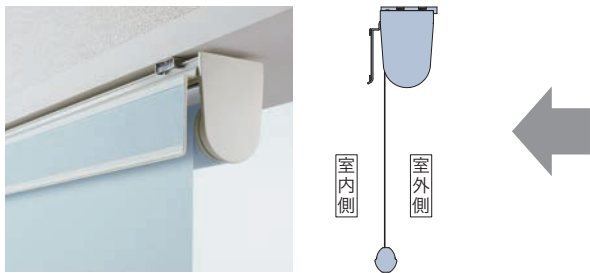

生地は巻取り部「室内側」から降ります。

### 通常



生地は巻取り部「室外側」から降ります。

## POINT こんなシーンにおすすめ!

### ●コーナー窓に取付ける場合

コーナー部の生地のすき間を最小限に抑えることができます。



### ●開閉ハンドルなど、窓枠内の障害物に生地が当たる場合

生地が室内側から降りるため、ハンドルを避けて生地を降るせます。

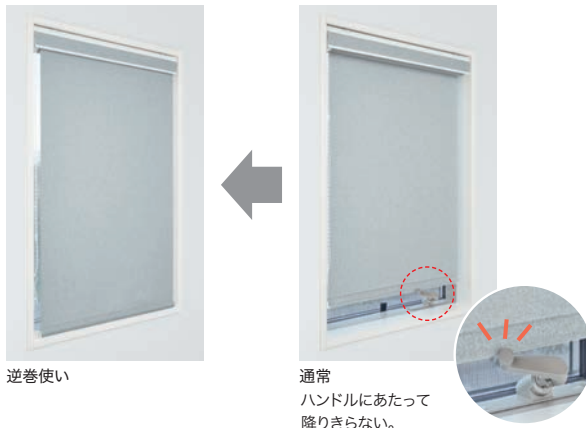

### ●正面付けの際、窓枠の出っ張りなど障害物に生地が当たる場合

窓枠の厚みが多い場合でも、障害にならず上まで巻き上がります。

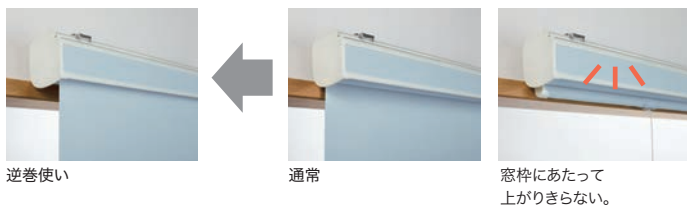

●その他にも、「収納の扉代わり」に使用する場合や「階段下の開口」に使用する場合など、生地が手前から降りることで、奥行き寸法を通常よりも多く確保できるなど便利に使えます。

\* シールドは生地表側に付きます。

	ラルクシールド※	
	天井付け	正面付け
納まり		
ブルコード操作	●	●
ワンタッチチェーン操作	●	●
チェーン操作	●	●
チェーン持出し操作	×	×

	小型・大型・浴室	
	天井付け	正面付け
納まり		
小型	●	×
大型	●	×
浴室	ブルコード操作	×
	チェーン操作	●

※ラルクシールドのブルコード操作以外は、ウェイトバーが上がり切らないようになっています。操作チェーンの長さを短く指定することはできませんのでご注意ください。  
ラルクシールドのブルコード操作は、生地を巻き上げたときにウェイトバーがシールドにあたり、シールドがはね上がるのを防ぐため、リミットストッパー付き(オプション)をおすすめします。

## 生地表裏逆使い

生地を表裏を逆にして、屋外に生地を表側を向けられる仕様。  
店舗などの広告媒体としてもおすすめです。



\*シールドは生地表側に付きます。

ラルクシールド※	
	天井付けのみ
納まり	
ブルコード操作	●
ワンタッチチェーン操作	●
チェーン操作	●
チェーン持出し操作	●

小型・大型・浴室		
	天井付け	正面付け
納まり		
小型	●	●
大型	●	●
浴室	ブルコード操作	●
	チェーン操作	●

※ラルクシールドのブルコード操作以外は、ウェイトバーが上がり切らないようになっています。操作チェーンの長さを短く指定することはできませんのでご注意ください。  
ラルクシールドのブルコード操作は、生地を巻き上げたときにウェイトバーがシールドにあたり、シールドがはね上がるのを防ぐため、リミットストッパー付き（オプション）をおすすめします。

## 逆巻使い+生地表裏逆使い

逆巻使い+生地表裏逆使いを組み合わせた仕様。

店舗などで屋外に生地表を向けて使用する際に、開閉ハンドル・窓枠など障害物を避けて取付ける場合におすすめです。

\*シールドは生地表側に付きます。

ラルクシールド※		
	天井付け	正面付け
納まり		
ブルコード操作	●	●
ワンタッチチェーン操作	●	●
チェーン操作	●	●
チェーン持出し操作	×	×

小型・大型・浴室		
	天井付け	正面付け
納まり		
小型	●	×
大型	●	×
浴室	ブルコード操作	×
	チェーン操作	●

## 対応製品

ラルクシールド\*

小型

大型\*

浴室

\*ラルクシールド（竹スダレ）、ラルク 大型（経木スダレ）は製作不可。  
※ラルクシールドの「シールドなし」にも対応します。詳細や価格につきましては最寄りの弊社支店・営業所へお問い合わせください。  
※製品本体と同時にご注文ください。  
※「シンプルカバー」「ナチュラルウッドバランス」と組み合わせることはできません。

## 対応生地

113ページの「オプション対応生地一覧」をご覧ください。

## 価格

加算価格なし

## テンションバー

浴室がタイル地の場合でも、ネジを使わず、つっぱり力で取付けできます。

### ■天井付け

テンションバーを枠内に取付けた後、その下に製品本体を取付けます。  
(テンションバーは正面から見えます。)



カラー：ホワイト  
付属部品：プレート受け、両面テープ

### ■正面付け

テンションバーを枠内に取付けた後、正面に製品本体を取付けます。  
(テンションバーは製品本体の後ろ側にくるので、正面からは見えません。)  
※取付けの際は、必ず付属の「傾き防止部品」を使用してください。

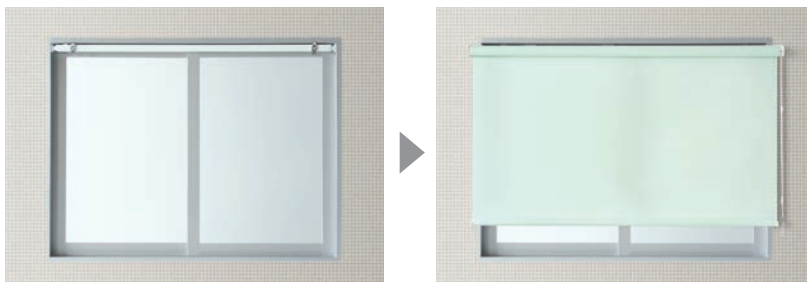

カラー：ホワイト  
付属部品：プレート受け、両面テープ、傾き防止部品

傾き防止部品

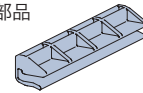

## 対応製品

浴室

## 価格

\*5mm単位での製作になります。

テンションバー長さ (mm)	価格
250～1200	6,400円
1205～2000	9,000円

※表示価格は消費税を含まないメーカー希望小売価格(本体価格)です。

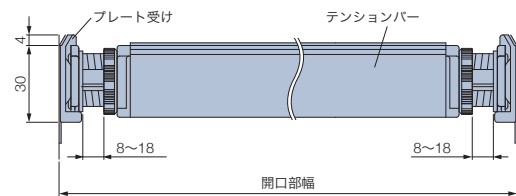

※テンションバー長さは開口部幅から10mm程度引いてください。

### 注意

- ・中空樹脂枠を使用した窓枠への取付けはおやめください。テンションが強く掛かるため、取付け面の樹脂枠などが破損する場合があります。
- ・凹凸のある壁や、布壁、土壁、砂壁やベニヤなどのザラザラした面、またはフッ素コーティングなどが施してある取付け面には、製品を取付けられませんのでご注意ください。
- ・テンションバーはロールスクリーン取付け専用です。
- ・ミント (RS-1511～1525) はテンションバーを使用できないサイズがあります。詳しくは63ページ「ミント価格表」をご覧ください。

## ブラケットスペーサー 12L

窓枠の上部の壁面に製品を取付ける場合に、壁面と額縁の段差を解消するために使用します。厚みは12mm、重ねて使用することもできます。重ねた場合の重なりしろは、3mmになります。

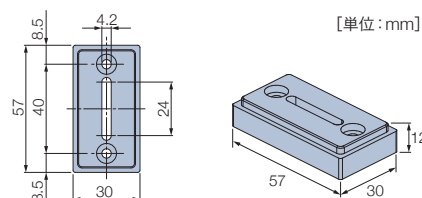

## 対応製品

ラルクシールド※

小型

浴室

ホームタコス ラルクシールド※

※正面付けの場合は、「正面付け補助金具」が付いているため対応しません。

## 価格

※表示価格は消費税を含まないメーカー希望小売価格(本体価格)です。

**290円(入数1個)** 付属品：ビス φ4×50 (4本)

# オプションブラケット (取付け補助金具)

\* 図はシールドなしの状態  
 ※表示価格は消費税を含まないメーカー希望小売価格 (本体価格) です。

## Aタイプ

- ・窓枠やサッシ部分にブラケット取付け穴が開けられない場合。
- ・窓枠と天井のすき間が小さい場合。

### 【天井付け】

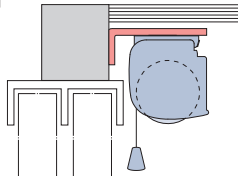

### 【正面付け】

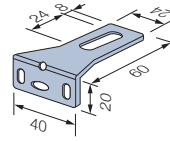
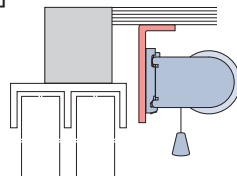

厚さ: 2.0mm  
 材質 (仕上げ): スチール白色焼付塗装

価格: 箱入り 10パック 6,500円  
 (1パック 2個入り: 650円)

## Bタイプ

- ・窓枠やサッシが傾斜している場合。

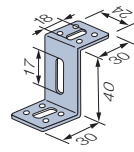
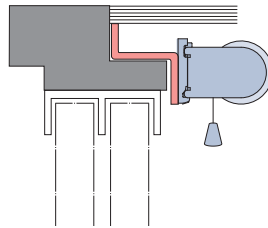
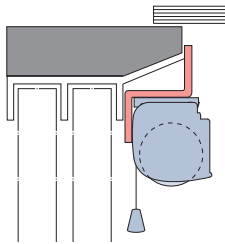

厚さ: 2.0mm  
 材質 (仕上げ): スチール白色焼付塗装

価格: 箱入り 10パック 7,000円  
 (1パック 2個入り: 700円)

## Cタイプ

- ・窓枠やサッシ部分の上部にブラケットを取付けたい場合。

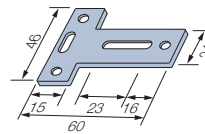
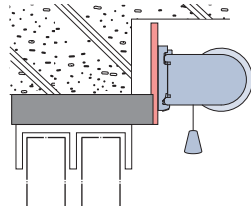

厚さ: 2.0mm  
 材質 (仕上げ): スチール白色焼付塗装

価格: 箱入り 10パック 6,500円  
 (1パック 2個入り: 650円)

## Dタイプ

- ・窓枠やサッシ部分よりも上部または、側面に取付けたい場合。

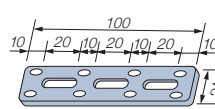
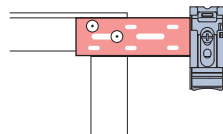

厚さ: 3.0mm  
 材質 (仕上げ): スチール白色焼付塗装

価格: 箱入り 10パック 7,000円  
 (1パック 2個入り: 700円)

## Wタイプ

- ・他のアイテムと組み合わせる場合。

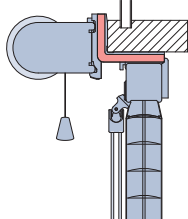

ロールスクリーンと  
 ヨコ型ブラインドの組み合わせ

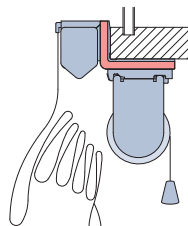

ロールスクリーンと  
 ローマンシェードの組み合わせ

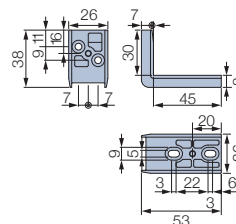

材質 (仕上げ)  
 亜鉛ダイキャスト  
 (アイボリー色焼付塗装)

価格: 箱入り 10パック 7,000円  
 (1パック 1個入り: 700円)

# サイズの測り方



## サイズを測る前の注意点について

1. 窓枠内に取付けるとき(天井付け)は、窓枠のゆがみに注意してください。
2. 窓枠を覆うとき(正面付け)は、製品のまわりにある障害物等に注意してください。

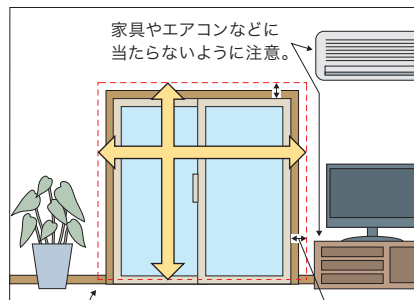
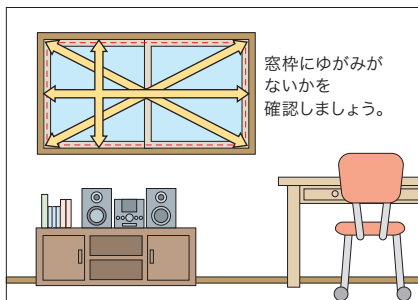

製品が床までくるときは、床に当たらないように10mm以上製品高さを小さく。  
窓枠より50~100mm程度製品幅を大きく。

ゆがみのある窓枠へ製品を取付ける場合、ゆがみに合わせた製作寸法になっていないと、製品が窓枠に干渉し製品の昇降動作に不具合が生じる恐れがあります。  
製品の発注寸法を決める前に、窓枠のゆがみの有無を確認することをおすすめします。

### 主な窓枠のゆがみについて

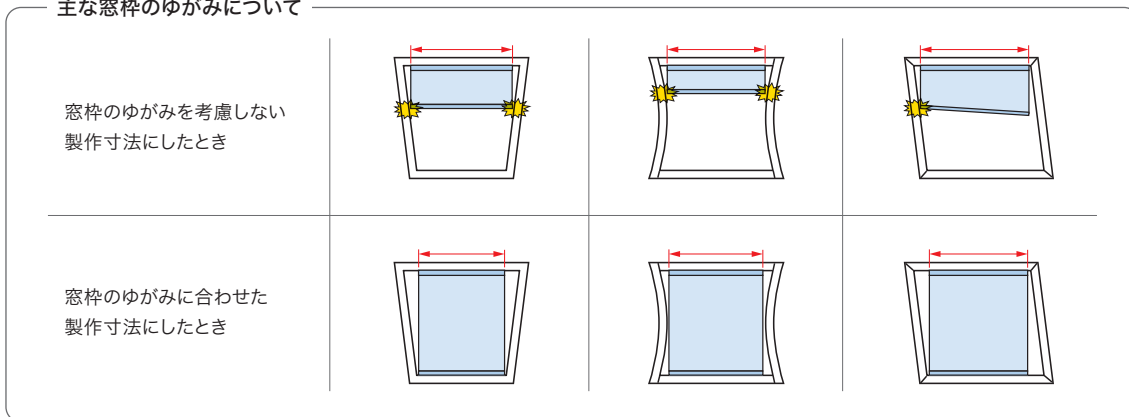

特に窓サイズが大きいときは、窓枠のゆがみに対してより注意が必要になります。

### 窓枠のゆがみを確認する方法

窓枠のゆがみの有無は、以下の手順で確認することができます。

- ① 取付ける窓枠の内側寸法(右図の幅①~対角⑧)を測ります。
  - ・幅③の測り方 : 高さ④または高さ⑤の真ん中(1/2)の位置に印をつけて、その位置から寸法を測ってください。
  - ・高さ⑥の測り方 : 幅①または幅②の真ん中(1/2)の位置で寸法を測ってください。
- ② ①で測った寸法から窓枠のゆがみの有無を確認します。  
「幅①~③」「高さ④~⑥」「対角⑦~⑧」それぞれで寸法の誤差がないことを確認してください。

特に「対角⑦~⑧」で寸法の誤差がある場合は、ゆがみに合わせた製作寸法にしなないと、製品の動作に不具合を生じる恐れがあります。  
最寄りの販売店等にご相談ください。

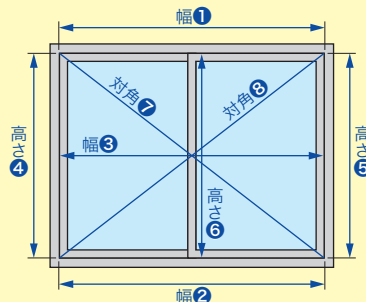



対象製品

ラルクシールド

ダブル

ダブル小型

スリット窓

小型

大型  
（ガイドレールを除く）

浴室

[単位：mm]

傾斜窓

ホームタコス ラルクシールド

電動大型

ロールアップ

製品幅は5mm単位で製作できるので、窓枠内への取付けの際にサッシ枠がスリムでも、製品のすき間が少なく光漏れを軽減できます。サイズの測り方は以下の手順をご確認ください。

\*製品幅は5mm単位、製品高さは10mm単位での製作になります。

■ 窓枠内に取付ける場合（天井付け）

※幅①：製品本体の取付け面

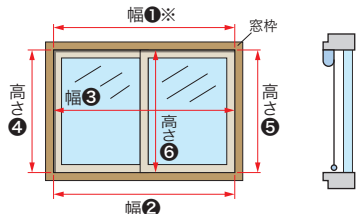

- 幅は窓枠の上部（幅①）、下部（幅②）、中央部（幅③）の3カ所の内側を測定し、最も小さい寸法から10mm以上<sup>※1</sup>引いてください。
- 高さは窓枠の左部（高さ④）、右部（高さ⑤）、中央部（高さ⑥）の3カ所の内側を測定し、最も小さい寸法から10mm以上引いてください。

※1 窓枠内に取付ける（天井付け）場合、製品の製作寸法幅が5mm単位であっても、窓枠からの引き寸法は5mmではありません。生地やコード類が窓枠に干渉しないよう、幅は窓枠の内側寸法から10mm以上引いてください。

※2 製品が床までくる場合は、床に当たらないよう、高さは床面までの寸法から10mm以上引いてください。

■ 窓枠を覆う場合（正面付け）

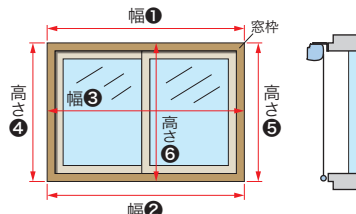

- 幅、高さとも窓枠（幅①～③、高さ④～⑥）の外側を測定し、最も大きい寸法以上を製品サイズとしてご指定ください。<sup>※2</sup>

■ テンションバーを使った取付けの場合

※テンションバーは「ラルク 浴室」取付け専用です。

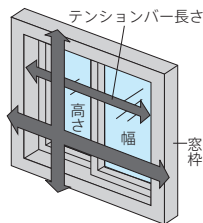

テンションバーの長さは、窓枠の内側寸法（開口部幅）から10mmほど引いてください。

※テンションバーは10mm単位での製作になります。

● 製品サイズについて

- 天井付け 製品幅は窓枠の内側寸法から10mmほど引いてください。製品高さは窓枠の内側寸法をそのまま製品サイズとしてご指定ください。
- 正面付け 製品は幅・高さとも窓枠より大きめの寸法を製品サイズとしてご指定ください。製品幅は5mm単位、高さは10mm単位での製作になります。

発注上の注意

- 生地幅寸法は製品幅寸法よりも小さくなり、右記のイラストのようにすき間ができますので、ご注意ください。

※詳しい寸法は各製品仕様をご確認ください。

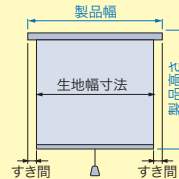

- 凹凸のある壁や、布壁、土壁、砂壁やベニヤなどのザラザラした面、またはフッ素コーティングなどが施してある取付け面の場合には、製品を取付けられませんのでご注意ください。

対象製品

遮光モヘアガイドレール

[単位：mm]

■ 窓枠内に取付ける場合

※取付け方法は、窓枠内付け（天井付け）のみになります。

幅・高さとも1mm単位での製作になります。以下の手順で、幅・高さの発注寸法を算出してください。

- 製品幅：① 窓枠の内側を2カ所採寸します。  
 (例) 開口部幅①=1000mm  
 開口部幅②=998mm  
 ② ①のうち小さいほうの寸法を、そのまま製品幅としてご指定ください。  
 (例) 製品幅=998mm

- 製品高さ：① 窓枠の内側を2カ所採寸します。  
 (例) 開口部高さ①=1203mm  
 開口部高さ②=1201mm  
 ② ①の寸法のうち大きいほうの寸法を、そのまま製品高さとしてご指定ください。  
 (例) 製品高さ=1203mm

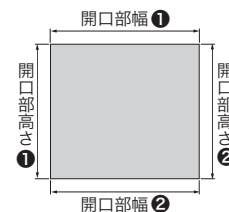

発注・施工上の注意

- 窓枠内付け（天井付け）のみの対応となります。
- 施工する窓の種類が右記の場合には製品を取付けできません。〔内倒し窓・回転窓・内開き窓等の室内側に倒れたり開いたりする窓〕
- 製品の取付けには、取付け面の奥行き寸法が60mm以上必要です。
- 開口部に大きなゆがみがある場合（幅・高さともに2カ所以上の寸法を採寸し、その差が3mm以上の場合は）、必ずゆがみを修正してください。
- 窓のクレセント・ハンドル・ドアクローザー等が干渉しないことを確認してください。
- 製品本体・ガイドレール等はビスで固定します。取付け面にしっかりとした下地があることを確認してください。
- 浴室には使用できません。

# サイズの測り方

## 対象製品

大型 (ガイドレール)

[単位: mm]

### ■ 窓枠内に取付ける場合

※取付け方法は、窓枠内付け(天井付け)のみになります。

製品幅は5mm単位、製品高さは10mm単位での製作になります。

製品幅：開口部幅から10～20mmほど引いてください。製品幅はブリープラケットの**外側～外側**寸法です。

製品高さは窓枠内の内側寸法をそのまま製品サイズとしてご指定ください。

ガイドレール長さ：製品高さから100mm (ブリープラケットLの場合：115mm) 引いた寸法での製作になります。

※製品取付け高さを10mm単位でご指定ください。

### ■ ラルク 大型 ガイドレールA

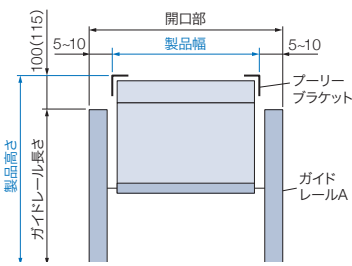

( )内はブリープラケットLの場合

※ガイドレール下部に地板等がない場合には、ガイドレールストッパーを製品1台につき2個、部品手配してください。

### ■ ラルク 大型 ガイドレールB

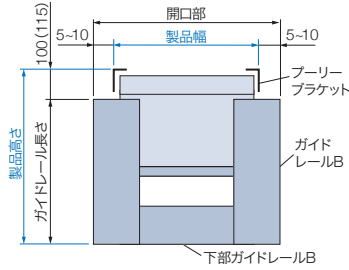

( )内はブリープラケットLの場合

### ■ ラルク 大型 傾斜窓ガイドレール

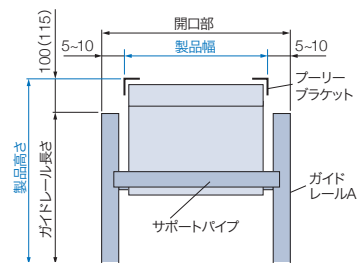

( )内はブリープラケットLの場合

※ご注文の際は、傾斜の向き(室内側あるいは室外側)と傾斜角度を必ずご指定ください。

※ガイドレール下部に地板等がない場合には、ガイドレールストッパーを製品1台につき2個、部品手配してください。

## 対象製品

ホームタコス 傾斜窓

[単位: mm]

### ■ 窓枠内に取付ける場合

※取付け方法は、窓枠内付け(天井付け)のみになります。

幅は5mm単位、高さは10mm単位での製作になります。以下の手順で、製品幅・高さおよび開口部高さの発注寸法を算出してください。

#### ● 製品幅：① 窓枠の内側を2カ所採寸します。

(例) 開口部幅①=990mm

開口部幅②=988mm

② ①のうち小さいほうの寸法から10mm (サイドフレーム<オプション>を使用する場合は20mm) 引き、**製品幅として5mm単位でご指定ください。**

(例) 988-10=978

(例)

#### ● 製品高さ：① 窓枠の内側を2カ所採寸します。

(例) 開口部高さ①=1048mm

開口部高さ②=1050mm

② ①の寸法のうち小さいほうの寸法を、そのまま**製品高さとして10mm単位でご指定ください。**

(例)

#### ● 開口部高さ：① 窓枠の内側を2カ所採寸します。

(例) 開口部高さ①=1048mm

開口部高さ②=1050mm

② ①の寸法のうち小さいほうの寸法を、そのまま**開口部高さとして1mm単位でご指定ください。**

(例)

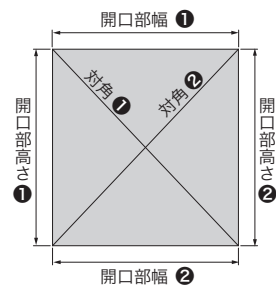

サイドフレーム(オプション)をご注文の際は、製品1台につき2本を、**製品高さと同じ寸法**でご指定ください。

### 発注・施工上の注意

- ・窓枠内付け(天井付け)のみの対応となります。
- ・施工する窓の種類が右記の場合には製品を取付けできません。 [内倒し窓・回転窓・内開き窓等の室内側に倒れたり開いたりする窓]
- ・開口部に大きなゆがみがある場合(幅・高さ・対角ともに2カ所以上の寸法を採寸し、その差が3mm以上の場合)は、必ずゆがみを修正してください。
- ・窓のクレセント・ハンドル・ドアクローザー等が干渉しないことを確認してください。
- ・製品本体・ガイドレール等はビスで固定します。取付け面にしっかりとした下地があることを確認してください。
- ・浴室には使用できません。

### 対象製品

パネルスクリーン

[単位：mm]

幅は5mm単位、高さは10mm単位での製作になります。

#### ■ 窓枠内に取付ける場合（天井付け）

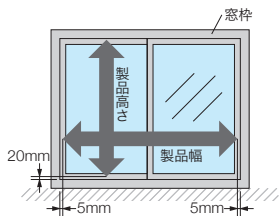

- ・幅は、窓枠の内側寸法から10mmほど引いてください。
- ・高さは窓枠の内側寸法から20mmほど引いてください。

#### ■ 窓枠を覆う場合（天井付け・正面付け）

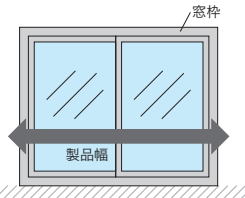

- ・幅は、窓枠の外側寸法以上を製品サイズとしてご指定ください。また、窓枠から操作部をよける場合や、たたみしろを残さない場合は、製品仕様「たたみしろ寸法」と下記「窓枠の内側にたたみしろを残さない場合」を参考にしてください。

#### ■ カーテンボックスに取付ける場合（天井付け）

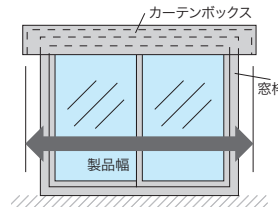

- ・幅は、カーテンボックスの幅以下で窓枠を覆うように採寸してください。また、窓枠から操作部をよける場合や、たたみしろを残さない場合は、製品仕様「たたみしろ寸法」と下記「窓枠の内側にたたみしろを残さない場合」を参考にしてください。

### ■ 幅の測り方

製品幅寸法は、**レールの端部～端部**（レールキャップを含む）になります。

#### 発注上の注意

生地幅寸法は、製品幅寸法より小さくなり、右図のように両端にすき間ができます。

#### ボタン操作

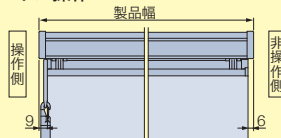

#### コード操作



### ■ 高さの測り方

製品高さ寸法は、**取付けブラケット上端からウェイト下端**になります。

※製品取付け高さを10mm単位でご指定ください。

#### ■ 窓枠内に取付ける場合（天井付け）

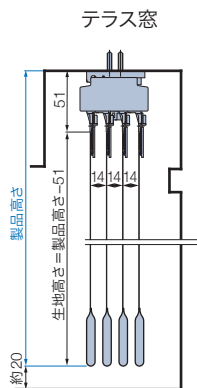

#### ■ 窓枠を覆う場合（正面付け）

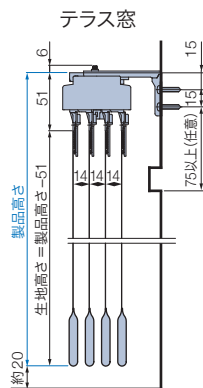

※腰高窓の場合、窓枠下部より100mm～150mmほど長くすると、日射しが入りにくく、見た目にもすっきりと納まります。

### ■ 窓枠の内側にたたみしろを残さない場合のレールの長さの算出方法

※寸法は**目安**としてご使用ください。

レールの長さだけを伸ばし、窓にたたみしろがかかることを防ぎます。レールの長さは5mm単位で指定してください。最大4000mmまで伸ばすことができます。

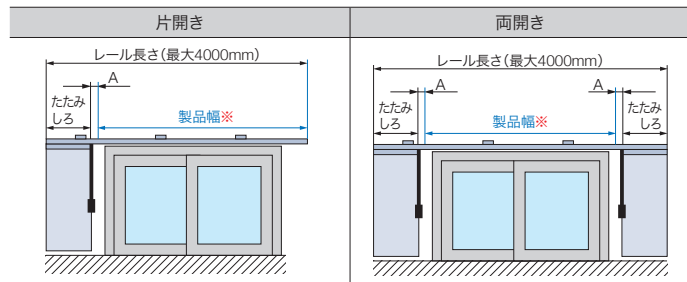

#### レール長さの計算式

片開き	製品幅 + たたみしろ + A寸法
両開き	製品幅 + (たたみしろ + A寸法) × 2

※A寸法：30～40mm程度

「指定するレールの長さ-製品幅」でレールを伸ばす寸法を算出。

※製品幅は窓枠の外側寸法よりレール端部のすき間分、15～22mm程度長くしてください。

詳しくは製品仕様「製品幅とパネル端部寸法」をご覧ください。

※A寸法：30～40mm程度

# 発注方法

ホームページに各製品ごとの発注シートをご用意しています。ご活用ください。



## 注意

製品や生地によって、対応や指定が必要な項目が異なります。  
必ず、各製品仕様ページ・サイズの測り方をご確認ください。

ホームタコス ラルクシールド ▶ P.137  
ホームタコス ラルク 遮光モヘアガイドレール ▶ P.137  
ホームタコス ラルク 傾斜窓 ▶ P.138  
ラルク パネルスクリーン ▶ P.139

## 1 製品名をご指定ください。

- |  |                                     |
|--|-------------------------------------|
| <input type="checkbox"/> ラルクシールド         | <input type="checkbox"/> ラルク 大型     |
| <input type="checkbox"/> ラルク ダブル         | <input type="checkbox"/> ラルク 浴室     |
| <input type="checkbox"/> ラルク ダブル小型       | <input type="checkbox"/> ラルク 傾斜窓    |
| <input type="checkbox"/> ラルク 遮光モヘアガイドレール | <input type="checkbox"/> ラルク ロールアップ |
| <input type="checkbox"/> ラルク スリット窓       | <input type="checkbox"/> ラルク タペストリー |
| <input type="checkbox"/> ラルク 小型          |                                     |

## 2 生地No.をご指定ください。

※「ダブル」製品の場合は、室内側（手前）と室外側（奥）の生地をご指定ください。  
※生地「ホルテII」の場合は、サンプル帳「性能データ」をご確認の上、  
製品に付与するSEKマークの種類（赤：特定用途、オレンジ：一般用途）をご指定ください。

例) RS-1101  
ミスト（ホワイト）

## 3 部品色とウェイトバー仕様をご指定ください。

例) マットホワイト  
ウェイトバー袋縫い

## 4 操作方法と操作位置をご指定ください。

例) チェーン操作  
操作位置：右

## 5 製品の取付け方法をご指定ください。

※「ラルクシールド」の場合は、シールドの有無をご指定ください。

例) 天井付け  
(シールドあり)

## 6 製品サイズをご指定ください。

※「ラルク 大型」の場合は、取付け高さもご指定ください。

例) 幅：1800mm  
高さ：1800mm

## 7 製品台数をご指定ください。

例) 2台

## 8 〈オプション〉をご注文の場合はご指定ください。

1 製品名と電源仕様をご指定ください。

- ホームタコス ラルクシールド (コンセント仕様)
- ホームタコス ラルクシールド (バッテリー仕様)
- ホームタコス ラルク 遮光モヘアガイドレール (コンセント仕様)

2 生地No.をご指定ください。

※生地「ポルテII」の場合は、サンプル帳「性能データ」をご確認の上、製品に付与するSEKマークの種類をご指定ください。

例) RS-1101  
ミスト (ホワイト)

3 部品色をご指定ください。

例) マットホワイト

4 操作方法の種類をご指定ください。

- ①スマホ操作
- ②RFリモコン操作
- ③赤外線リモコン操作

「④スイッチ操作」については  
詳しい打合せが必要になりますので、  
最寄りの弊社支店・営業所へお問い合わせください。

5 IoTアダプタ・リモコンの必要数量をご指定ください。

- |   |  |   |
|---|--|---|
| <input type="checkbox"/> IoTアダプタ (ホワイト) ..... 個 | <input type="checkbox"/> 赤外線リモコン (ホワイト) ..... 個  | ※「①スマホ操作」の場合も、故障の際の<br>動作環境などに必要なため、<br>必ず弊社のリモコンを併用してください。 |
| <input type="checkbox"/> IoTアダプタ (ブラック) ..... 個 | <input type="checkbox"/> 赤外線リモコン (ブラック) ..... 個  |   |
| <input type="checkbox"/> RFリモコン (ホワイト) ..... 個  | <input type="checkbox"/> リモコンホルダー (ホワイト) ..... 個 |   |
| <input type="checkbox"/> RFリモコン (ブラック) ..... 個  | <input type="checkbox"/> リモコンホルダー (ブラック) ..... 個 |   |

6 コンセント仕様の場合は、電源コードの出る位置・長さ・色をご指定ください。

- 電源コードの出る位置：右 左
- 電源コードの長さ：..... m
- 電源コードの色：ホワイト ブラック

7 コンセント仕様 (電源分岐ジョイント〈オプション〉) の場合はご指定ください。

- 電源分岐ジョイント 先頭
- 電源分岐ジョイント 中間
- 電源分岐ジョイント 末尾

〈中間または末尾の場合〉

- 電源分岐コードの出る位置：右 左
- 電源分岐コードの長さ：..... m
- 電源分岐コードの色：ホワイト ブラック

8 バッテリー仕様の場合はご指定ください。

- 充電コネクタの位置：右 左

9 製品の取付け方法をご指定ください。

※「ホームタコス ラルクシールド」の場合は、シールドの有無をご指定ください。

例) 天井付け  
(シールドあり)

10 製品サイズをご指定ください。

例) 幅：1800mm  
高さ：1800mm

11 製品台数をご指定ください。

例) 2台

12 その他部品が必要な場合はご指定ください。

- |  |  |              |
|--|--|--------------|
| <input type="checkbox"/> 持出し受光部 (ホワイト) ..... 個 | <input type="checkbox"/> 持出し受光部延長コード (ホワイト) 1m x ..... 本 | 3m x ..... 本 |
| <input type="checkbox"/> 持出し受光部 (ブラック) ..... 個 | <input type="checkbox"/> 持出し受光部延長コード (ブラック) 1m x ..... 本 | 3m x ..... 本 |

※最大で9mまで延長できます。

- ACアダプター ..... 個
- 補助ボタン 0.8 x ..... 本 1.2m x ..... 本
- ワイヤークランプ ..... 個 ※製品1台につき3個付属しています。

# 発注方法

1 製品名をご指定ください。

- ホームタコス ラルク 傾斜窓 (コンセント仕様)

2 生地No.をご指定ください。

※生地「ポルテII」の場合は、サンプル帳「性能データ」をご確認の上、  
製品に付与するSEKマークの種類 (赤：特定用途、オレンジ：一般用途) をご指定ください。

例) RS-1101  
ミスト (ホワイト)

3 リモコンの種類と必要数量をご指定ください。

- 赤外線リモコン (ホワイト) .....個  
 赤外線リモコン (ブラック) .....個

- リモコンホルダー (ホワイト) .....個  
 リモコンホルダー (ブラック) .....個

4 電源コードの長さをご指定ください。

例) 2.5m

5 製品サイズをご指定ください。

例) 幅：1000mm  
高さ：1250mm

6 開口部の高さを1mm単位でご指定ください。

例) 1250mm

7 製品台数をご指定ください。

例) 2台

8 その他部品が必要な場合はご指定ください。

- 本体側延長コード (ホワイト) 2m × .....本  
 持出し受光部 (ホワイト) .....個  
 持出し受光部延長コード (ホワイト) 1m × .....本 3m × .....本 ※最大で9mまで延長できます。  
 ワイヤークランプ .....個 ※製品1台につき3個付属しています。

1 製品名をご指定ください。

ラルク パネルスクリーン

2 生地No.をご指定ください。

※生地「ポルテII」の場合は、サンプル帳「性能データ」をご確認の上、  
製品に付与するSEKマークの種類（赤：特定用途、オレンジ：一般用途）をご指定ください。

例) RS-1101  
ミスト（ホワイト）

3 部品色をご指定ください。

例) マットホワイト

4 操作方法・納まり・操作位置をご指定ください。

コード操作  
例) 片開き、右納まり  
操作位置：右

5 パネル枚数をご指定ください。

例) 3枚

6 製品の取付け方法をご指定ください。

例) 天井付け

7 製品サイズと取付け高さをご指定ください。

幅：1800mm  
例) 高さ：1800mm  
取付け高さ：1820mm

8 製品台数をご指定ください。

例) 2台

9 〈オプション〉をご注文の場合はご指定ください。

## 取付け方法

取扱説明書をご確認ください。



## 対象製品

ラルクシールド

浴室

ホームタコス ラルクシールド

ロールアップ

## 取付け方法

## 1. 取付けブラケットの取付け

製品本体のフレームの端から40～60mm内側に、取付けブラケットをビスで固定してください。

- 取付けブラケットが3個以上の場合は、ブラケット間隔が均等になるように両端の取付けブラケット位置を基準に、残りの取付けブラケット位置を決めてください。
- 取付けブラケットの位置は、サインペン等で下地に印を付けておくと取付けが簡単です。

(見下げ図)

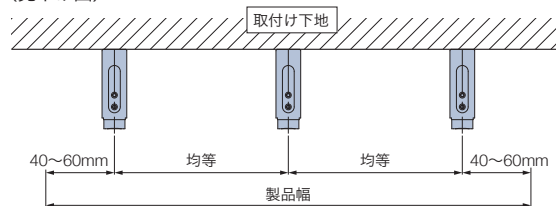

## 天井付け

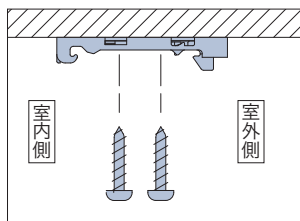
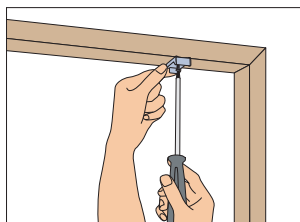

## 正面付け

[正面付け補助金具を使用]

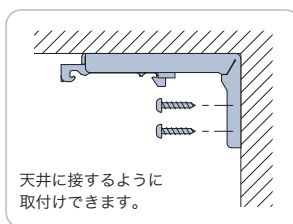
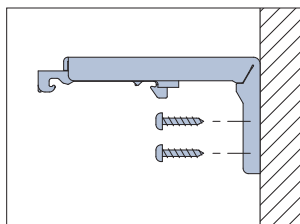
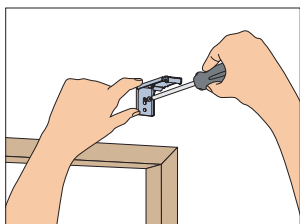

[正面付け補助金具を使用しない]

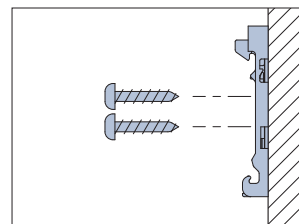

シールドなしの場合

## 2. 製品の取付け

- ①取付けブラケットのスライドブロックを指で押し込んでください。
- ②生地を巻き上げた状態で製品を両手で持ち、取付けブラケットの手前のツメにフレームを引っ掛けてください。フレームをブラケットのツメに引っ掛けた状態で、左右のバランスを見て位置を決めてください。
- ③フレームを矢印の方向にもっていき、「カチッ」と音がするまで押し上げてください。すべての取付けブラケットに確実に固定されていることを確認してください。

## 天井付け

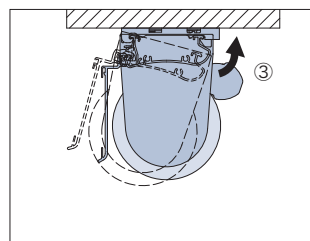
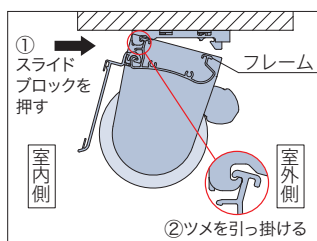

## 正面付け

[正面付け補助金具を使用]

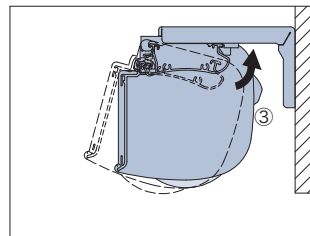
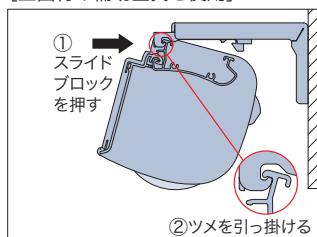

[正面付け補助金具を使用しない]

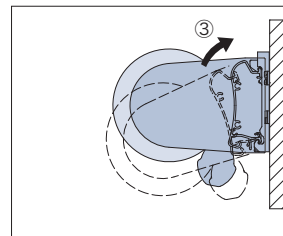
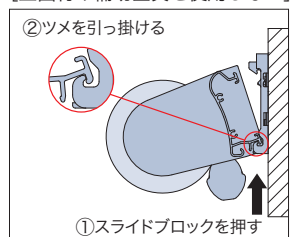

シールドなしの場合



## 取外し方法

- ①取付けブラケットのスライドブロックを指で押し込みながら、
- ②フレームを矢印の方向に引き、
- ③取付けブラケットのツメからフレームを外してください。

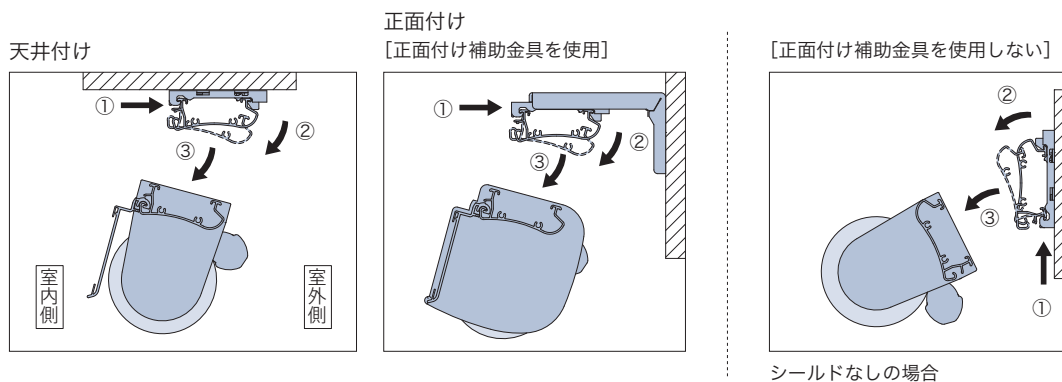

## テンションバーを使った取付け方法

※テンションバーは「ラルク 浴室」取付け専用です。

### 注意

中空樹脂枠を使用した窓枠への取付けはおやめください。  
テンションが強く掛かるため、取付け面の樹脂枠などが破損する場合があります。  
また凹凸のある壁や、布壁、土壁・砂壁、ベニヤなどのざらざらした面、フッ素コーティングが施された面には取付けることができません。

### 1. テンションバーの取付け

はじめにプレート受けを貼付ける壁面を乾いた布等できれいに拭き、両面テープがくっつきやすいようにしてください。

- ①取付け位置を決めたら、プレート受けのツメ側が下になるように、両方の壁面に付属の両面テープを使って貼付けてください。
- ②テンションバーをプレート受けに押し当てて、はめ込んでください。

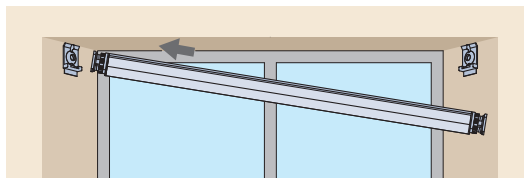

- ③手で左右のダイヤルが固くなるまで左右均等に回してください。  
※工具などを使用してダイヤルを回さないでください。固く締めすぎると製品が故障する場合があります。
- ④レバーを写真のように内側に倒し、テンションバーを固定してください。



正面付けの場合は、傾き防止部品を指定の位置に取付けてください。

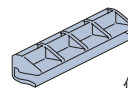

傾き防止部品

### 2. 製品の取付け

- ⑤製品本体をテンションバーについている取付けブラケットに取付けてください。



# メンテナンス

## お手入れ方法

### 洗えない生地 (非ウォッシュابل) の場合

はたきなどでホコリを払ってください。  
水拭きをするとシミになりますので、ご注意ください。

### 「ウォッシュابل」生地の場合

汚れた場合に、生地を取外して、洗濯機などで洗濯できます。  
洗濯方法は144ページをご覧ください。  
※ドラム式洗濯機は使用しないでください。

このマークが目印



### 「ラルク 浴室」の生地 (プーロ・ミント) の場合

- ・生地に付着した汚れからかびが発生する場合があります。  
入浴後はシャワーなどのお湯でザッと流してください。  
生地は濡れたまま巻き上げず、降ろしたままの状態乾燥させてから巻き上げてください。
- ・生地に汚れ (人体の脂、石鹸の泡など) が付着した場合、  
汚れを弱めの水流で洗い流し、生地に残らないようにしてください。
- ・生地の水滴はなるべく拭き取り、  
生地を降ろした状態のまま乾燥させてください。  
水滴のついた状態で長時間放置するとかびが発生するおそれがあります。  
また、濡れたまま生地を巻き上げておくと、かびが発生します。
- ・こまめな換気により浴室内の除湿を行ってください。
- ・ラルク 浴室の生地にはかびの生えにくい加工を施してありますが、  
生地に付着した汚れ (人体の脂、石鹸の泡など) からかびが発生する場合があります。

### 「水拭き」生地の場合

下記の生地は、水拭きができる生地です。  
汚れがひどい場合は、中性洗剤を含ませた布もお使いいただけます。  
結露しやすい窓や、水はねするキッチンなどでの使用に適しています。

このマークが目印

水拭き

### お手入れ方法

- ①製品を取外し、床などの平らな場所に生地を置きます。
- ②水または中性洗剤を含ませた布を軽く絞り、生地を折り曲げないように注意しながら汚れた部分を拭き取ります。  
※中性洗剤を使用した場合は、必ず水拭きをして洗剤を除去してください。
- ③最後から拭きをします。

### 使用上の注意

- ・生地の端部には水滴を残さないようにしてください。  
水滴が残った状態で長時間放置すると内部にしみ込む可能性があります。
- ・浴室など湿気の多い場所ではご使用になれません。

### 〈水拭き対象生地〉

RS-1033	ユーカリ	RS-1334~1336	ウィンディII遮熱
RS-1034~1035	テクスチャ	RS-1337~1341	ウィンディ
RS-1036	ベジフル	RS-1342~1344	ウィンディII
RS-1037	らぶねこ	RS-1345~1346	アルファ
RS-1319~1321	フロスティ	RS-1347~1349	ノートス
RS-1322~1328	リフィート遮熱	RS-1511~1525	ミント
RS-1329~1333	ウィンディ遮熱	RS-1526	フェアII遮光

### 「お取替え用生地」もご用意しています

生地だけを取替えることができます。生地が汚れたり、傷んだりした場合はもちろん、お部屋の模様替えなどにもご利用ください。  
詳しくは146ページをご覧ください。

## 操作位置の変更

### 対象製品

ラルクシールド ワンタッチチェーン操作

操作位置の変更ができます。 \*図は操作位置：右 → 左に変更する場合。

### 1. プーリーカバーを外す

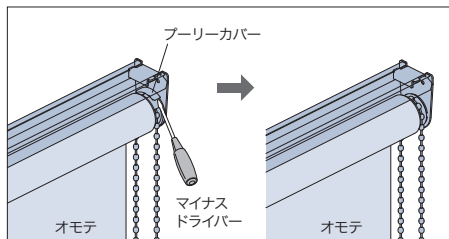

操作側のプーリーカバーをマイナスドライバーで図のように外します。

### 2. シャフトカバーを外す

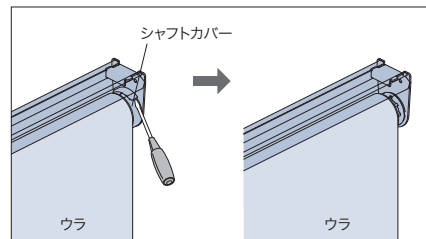

操作側と反対側のシャフトカバーをマイナスドライバーで図のように外します。

### 3. チェーンを反対側に移動させる

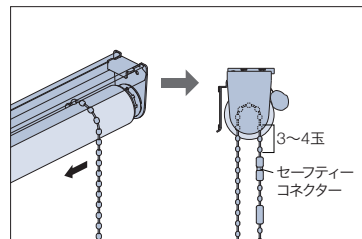

生地を全て巻き上げた状態で操作チェーンを反対側に移動させ、ボール部の3~4玉ほど下にセーフティコネクターが来るようにセットします。

### 4. プーリーカバー、シャフトカバーを取付ける

チェーンが付く操作側にプーリーカバーを、操作側と反対側にシャフトカバーを、それぞれ突起部を合わせて外した時と反対の要領で取付けて完了です。

## 巻きずれの調整方法

スクリーンが正しく巻き上がるように工場出荷時に調整していますが、使用方法や取付け位置が正しくない場合、巻きずれが起こることがあります。巻きずれが発生した場合は、以下の手順で調整をおこなってください。

### 巻きずれの原因

製品が水平に取付けられていない場合

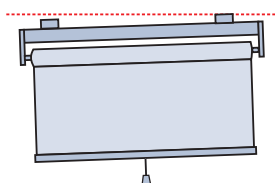

ブラケットが正しい位置に取付けられていない場合

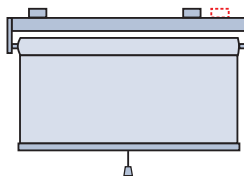

操作方法が正しくない場合

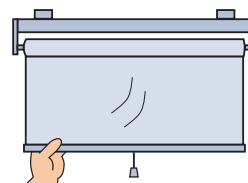

プルコード操作はウェイトバーの中央にプルコードを設置してください。

### 巻きずれの調整方法

生地をすべて降ろした後、巻取りパイプに「巻きずれ調整用シール」を貼付けて調整します。巻きずれと反対側の巻取りパイプに貼りつけてください。

■生地が左側に巻きずれる場合

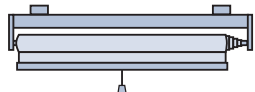

■生地が右側に巻きずれる場合

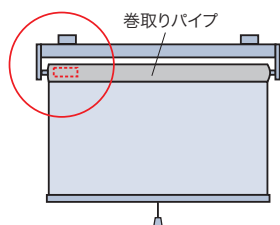
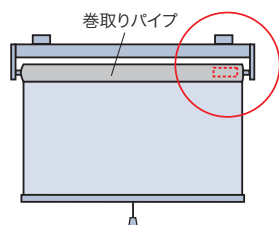
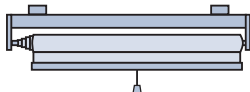

**巻きずれ調整用シール**

スクリーンが正しく巻き上がるように工場出荷時に調整しておりますが、製品のお取り付け後に万一巻きずれが発生した場合には、以下の要領で調整を行ってください。

- スクリーンが左側に巻きずれる場合
- スクリーンが右側に巻きずれる場合

※1枚で調整できない場合はさらに反対側に重ねて貼り付けてください。  
※プルコードの長さ、スクリーンを巻くスピードを調整した状態で、ストッパーが隠れなくなることがあります。この時は、プルコードを巻き直してストッパーを隠してください。

## 巻き上がりスピードの調整方法

プルコード操作

ワンタッチチェーン操作

適正なスピードになるよう、工場出荷時にスプリング調整をおこなっていますが、生地巻き上がりスピードや操作力を変えたい場合や、生地が完全に巻き上がらない場合は、マイナスドライバーや六角レンチ(3mm)を用いて調整できます。

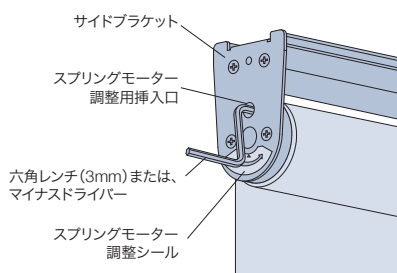

強・・・巻き取り速度が速くなります。  
弱・・・巻き取り速度が遅くなります。

※チェーン操作・チェーン持出し操作は調整方法が異なりますので、取扱説明書をご確認ください。

# メンテナンス

## 「ウォッシュابل」生地の洗濯方法

対象製品

ラルクシールド

ラルクダブル

あらかじめ洗濯ができる生地かどうかを確認してください。生地に縫い付けられている「取扱い表示ラベル」でご確認いただけます。

### 生地の取外し

1. 製品を取付けブラケットから外します。
2. 巻取りパイプが露出するまで、生地をすべて引き出します。

ラルクシールドのブルコード操作、ワンタッチチェーン操作およびラルクダブルの場合のみ

- ・スプリングの初期巻きが解除されるのを防止するために、巻取りパイプを固定します。  
下図の挿入口に、付属の六角レンチ(3mm)を差し込みます。
- ・ラルクシールドの場合は、サイドブラケットカバー(またはサイドカバー)を外してから行います。

洗濯が終わり、生地を再び取付けるまで、六角レンチは抜かないようにしてください。  
誤って抜いてしまうとスプリングの初期巻きが解除され、生地が巻き上がらなくなってしまいます。

#### ■ラルクシールド

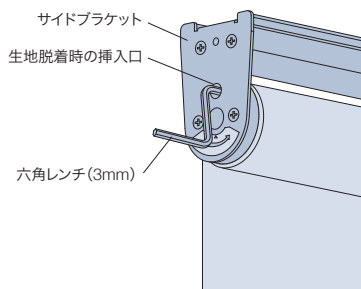

#### ■ラルクダブル

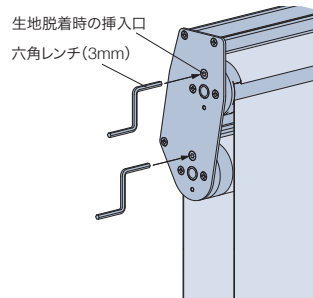

3. 巻取りパイプの端からスクリーン押さえをはがして、生地を取外してください。

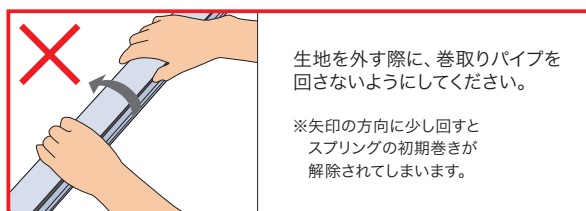
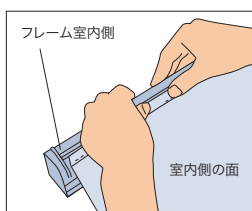

4. 生地から下部のウェイトバーを抜き取ります。  
ブルコード操作の場合は、ブルコードサポートを外してからウェイトバーを外してください。

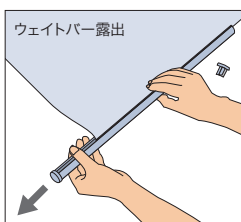
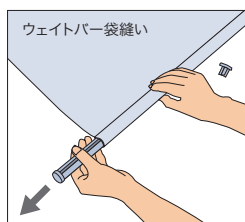
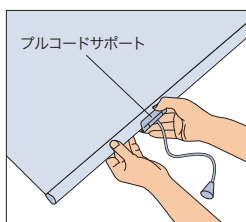

## 生地の洗濯

- ・生地の洗濯は、生地に縫付けられている「取扱表示ラベル」に従っておこなってください。
- ・ドラム式洗濯機は使用しないでください。生地を傷める原因となります。
- ・衣類など、他のものと一緒に洗わないでください。
- ・生地は、ネットに入れたり強く折りたたんだりすると、折りじわが残る可能性があります。自然な状態（ふんわりした状態等）で洗濯機に入れてください。
- ・漂白剤の使用は避けてください。  
※生地の一部が汚れた場合でも、部分的に拭取りをせずに丸洗いしてください。
- ・洗濯後は生地にシワが寄らないようにして自然乾燥させてください。
- ・シワが気になる場合はアイロンをかけてください。



## 生地の取付け

製品本体への生地の取付けは、左ページ「生地の取外し」と逆の手順でおこない、最後にウェイトバーにキャップをはめ込みます。

### ラルクシールド

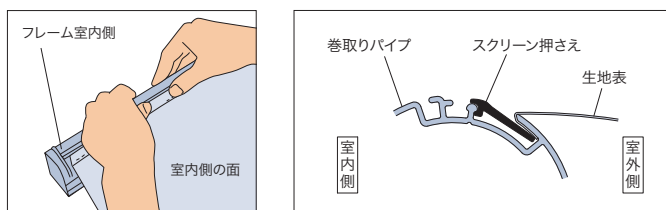

### ラルク ダブル

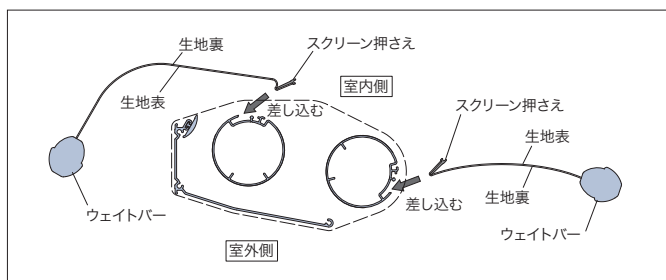

# メンテナンス

## お取替え用生地

機構部はそのまま、**生地のみ**お取替えができます。お部屋のイメージチェンジやリフォームに。

対象製品

ラルクシールド (スダレ以外)

ホームタコス ラルクシールド

ダブル

ダブル小型

小型

大型 (スダレ以外)

浴室

## 構造と部品

\*図はラルクシールド プルコード操作の場合

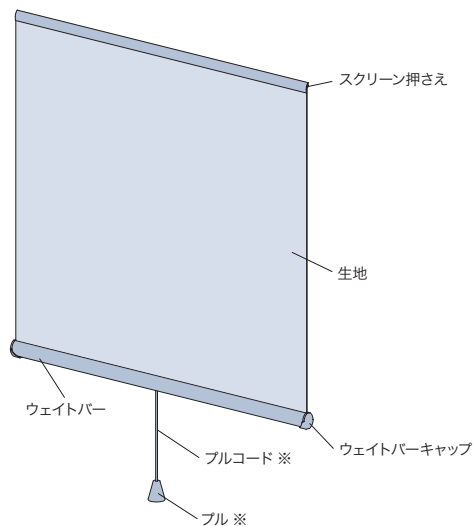

### セット内容

部品名	備考
スクリーン押さえ	乳白色
生地	
ウェイトバー	ご指定の部品色
ウェイトバーキャップ	
プルコード ※	ウェイトバーと同系色
プル ※	

※プルコード・プルは、プルコード操作のみに付属。

## 生地を選定について

製品には、その製品の生地No.を記載したメンテナンスシールを貼付しています。  
記載の生地No.を確認し、以下注意事項をご留意の上、お取替え用生地をお選びください。

### 注意 お取替え用生地を別の生地に変える場合

- ・生地<sup>※</sup>の重量や厚みの関係で、同じ製品寸法であっても生地のお取替えができないことがあります。  
下記を参考にして、生地お取替えの可否をご確認ください。

(例)

#### 厚みが薄く、重量が軽い生地

RS-1781～1804 「ビブレ」(非ウォッシュャブル生地)  
RS-1615～1618 「シフォン」

お取替え  
不可能

#### 厚みが厚く、重量が重い生地

RS-1337～1341 「ウィンディ」  
RS-1511～1525 「ミント」  
RS-1495～1497 「アジェント遮光」

※薄手で軽い生地から厚手で重い生地へのお取替えは、巻取り不良や、スプリングの破損などのトラブルが発生することがありますので、なるべくお避けください。  
詳細については弊社支店・営業所へお問い合わせください。

- ・「**ウォッシュャブル生地**」(洗える生地)と「**非ウォッシュャブル生地**」(洗えない生地)とでは、**機構部の形状が異なります**。  
そのため、お取替え前の生地が「**ウォッシュャブル生地**」の場合は、「**ウォッシュャブル生地**」への**取替えのみ可能**となります。  
また、「**非ウォッシュャブル生地**」の場合は、「**非ウォッシュャブル生地**」への**取替えのみ可能**となります。

※「**ウォッシュャブル生地**」の見分け方：生地左下の裏側に「取扱絵表示ラベル」が縫い付けてあります。

## ご注文の際に必要な項目

製品には、その製品の生地No.や製品サイズなど製品情報を記載したメンテナンスシールを貼付けています。

### 1. メンテナンスシールをご確認ください。

【メンテナンスシール貼付け位置】

製品を室内側から見て  
ウェイトバー右側裏面

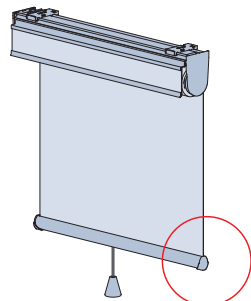

### 2. 記載内容をご確認ください。

- ・メンテナンス番号
- ・製品略称
- ・生地No.
- ・製品サイズ (幅×高さ)

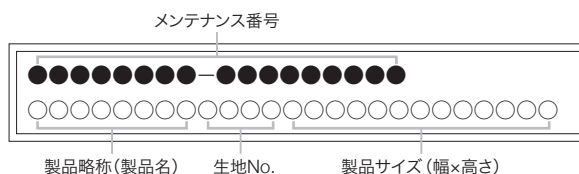

### 3. ご注文の際は、「お取替え生地」として以下をご指定ください。

- ・製品名 (例) ラルクシールド
- ・生地No. (例) RS-1151 ライフ (ホワイト)
- ・操作方法 (例) プルコード操作
- ・部品色 (例) マットホワイト
- ・製品サイズ (幅×高さ) (例) 幅500mm×高さ1000mm
- ・台数 (例) 2台

## 生地のお取替え方法

144ページの「ウォッシュャブル生地の洗濯方法」をご覧ください。

## 価格

※表示価格は消費税を含まないメーカー希望小売価格(本体価格)です。

各製品本体価格 × 0.6

価格表に掲載している製品本体価格とは別に物流諸経費を申し受けます。

# 製品の安全対策について

安全で快適にご使用いただけるよう、製品取扱いにおける操作部（操作コードやチェーンなど）の安全性向上を推進しております。

特に小さなお子さまがいらっしゃるご家庭や施設では、コードやチェーンのある製品、カーテンのタッセルなどが首や体に巻き付くなど、思わぬ事故につながる可能性があります。

当社では、製品を安全・安心にご使用いただくために、3段階の安全基準を設けています。小さなお子さまのいらっしゃるご家庭や施設にお勧めしております「チャイルドセーフティー製品」「チャイルドセーフティー部品」や、その他事故低減を目的とした「セーフティー部品」を施した製品をご用意しています。

また、日本ブラインド工業会では、事故に対する危険性や事故防止の啓蒙を図るため、2005年に「ブラインド類の操作コード（チェーン）事故防止表示」に関する規定を制定しております。

## 3段階のセーフティー基準（当社内基準）

1 **チャイルドセーフティー製品**

2 **チャイルドセーフティー部品**

3 **セーフティー部品**

1 **チャイルドセーフティー製品**

子どもがふれるコードがない、もしくは円周30cm以上（社内基準）のループがない製品です。

このマークが目印

チャイルドセーフティー

プルコード操作・ハンドル操作

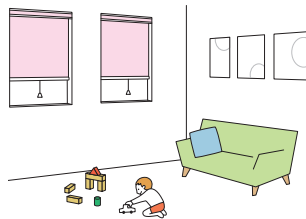

電動製品（リモコン操作など）

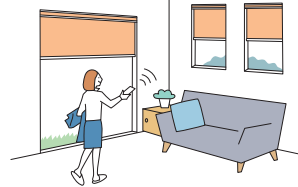

2 **チャイルドセーフティー部品**

ループ状になったブラインドのコードやカーテンのタッセルに6kg（社内基準）の力が掛かるとループが分離する安全対策を施した部品、もしくは子どもが届かない高さに束ねる、触れられないようにできる等で安全が確保できる部品です。

コードクリップ

操作コードや操作チェーンを危険のないよう束ねる部品です。

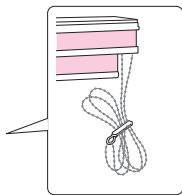
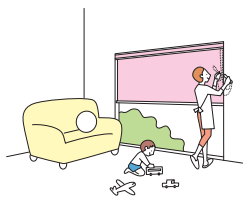

マルチチェーンハンガー

操作チェーンの下部に組み込み、危険のないよう束ねる部品です。

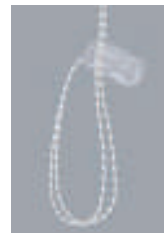
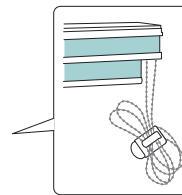
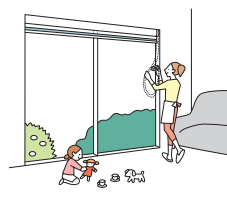

3 **セーフティー部品**

チャイルドセーフティー基準（社内基準）は満たしませんが、ループ状になったブラインドのコードに力が掛かるとループが分離して安全側に動き、人体・製品の保護につながる部品です。

セーフティーチェーン

操作チェーンに通常操作以上の力が掛かると、ジョイント部が分離する仕組みの部品です。

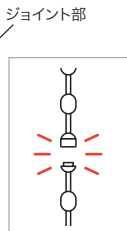
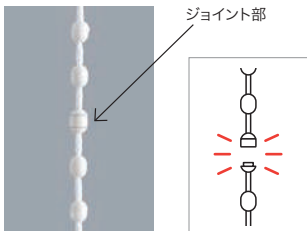

セーフティーコネクター

操作チェーンに通常操作以上の力が掛かると、ジョイント部が分離する仕組みの部品です。

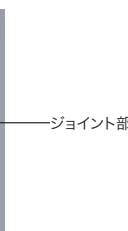
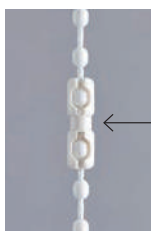

昇降コードジョイント

昇降コードに通常操作以上の力が掛かると、ジョイント部が分離する仕組みの部品です。



（お願い） 安全対策部品をご使用になっても、事故が完全に回避されるわけではありません。コードやチェーンの危険性を十分に認識した上でご使用をお願いします。「コードクリップ」「マルチチェーンハンガー」は、お子さまの手が届かない高さに操作コードやチェーンを束ねることで、チャイルドセーフティーが有効になります。



製品別対応一覧

製品	操作	チャイルドセーフティー製品	チャイルドセーフティー部品		セーフティー部品		
			コードクリップ	マルチチェーンハンガー	セーフティーチェーン	セーフティーコネクター	セーフティー昇降ジョイント
ラルクシールド	ブルコード操作	●	—	—	—	—	—
	ワンタッチチェーン操作	—	●	(●)	—	●	—
	チェーン操作	—	●	(●)	—	●	—
	チェーン持出し操作	—	●	(●)	—	●	—
ラルクダブル	ブルコード操作	●	—	—	—	—	—
	ワンタッチチェーン操作	—	●	(●)	●	—	—
ラルク ダブル小型	ブルコード操作	●	—	—	—	—	—
ラルク 遮光モヘアガイドレール	チェーン操作	—	●	(●)	—	●	—
ラルク スリット窓	チェーン操作	—	●	(●)	—	—	—
ラルク 小型	ブルコード操作	●	—	—	—	—	—
ラルク 大型	ループコード操作	—	●	—	—	—	—
ラルク 浴室	ブルコード操作	●	—	—	—	—	—
	チェーン操作	—	●	(●)	—	●	—
ラルク 傾斜窓	ブルコード操作	●	—	—	—	—	—
	チェーン操作	—	●	(●)	—	●	—
ホームタコス ラルクシールド	スマホ操作	●	—	—	—	—	—
ホームタコス ラルク遮光モヘアガイドレール	リモコン操作	●	—	—	—	—	—
	スイッチ操作	●	—	—	—	—	—
ホームタコス ラルク 傾斜窓	リモコン操作	●	—	—	—	—	—
ラルク ロールアップ	チェーン操作	—	●	(●)	●	—	●
ラルク パネルスクリーン	ボタン操作	●	—	—	—	—	—
	コード操作	—	●	—	—	—	—

※( )はオプションとなります。

※「セーフティーコネクター」が付く製品は、「マルチチェーンハンガー<オプション>」を後付けすることができません。必ず製品本体をご注文の際にご指定ください。

安心してブラインド等をご利用いただくために | 日本ブラインド工業会

日本ブラインド工業会では小さなお子さまがいるご家庭でも、安心してブラインドやスクリーン類をご使用いただくために、次の部品を整備しています。

・解除ジョイント(セーフティージョイント)

子供の体重がかかると外れる部品です。

セーフティージョイント

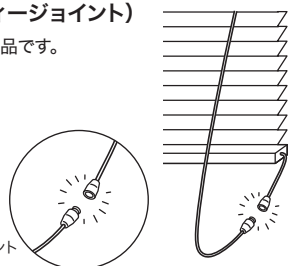

・コード留め具(クリップ)

コードやチェーンを束ねる部品です。子供の手の届かない位置で束ねることにより事故を防止する効果があります。操作部に装着した状態で出荷されます。

クリップ

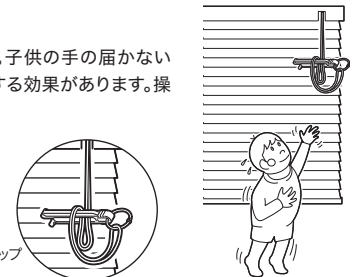

**注意**

子供は思わぬ行動を取ります。大人の常識は通用しません。子供をコードやチェーンで遊ばせないように注意してください。



**警告**

コードやチェーンが体に巻きついたり、引っかかるようなことをしないでください。事故の恐れがあります。



日本ブラインド工業会



**警告**

クリップでコードを束ねない場合は、コードやチェーンが体に巻きついたり引っかかったり、思わぬ事故につながる恐れがあります。



**警告**

ボトムコードを外さない場合、子供が引っかかり思わぬ事故につながる恐れがあります。



**警告**

小さなお子さまがいるご家庭では、ブラインドやスクリーンのコードやチェーン類の近くにソファやベッドを置かないでください。ソファやベッドに上がれば手が届き、事故の恐れがあります。



日本ブラインド工業会

セーフティージョイントやクリップをご使用になっても、事故が完全に回避されるわけではありません。コードやチェーンの危険性を十分に認識したうえでご使用をお願いします。

## 製品を注文・使用するうえでの注意について

- ・本製品には、経時変化等の変形・色変化が生じることがあります。
- ・木目・色・風合等において、原材料に起因するバラつきが生じることがあります。
- ・サンプル帳に貼付の見本のうち、天然の素材を使用しているものには、木目・色・風合い等にバラつきが生じることがあります。
- ・特殊環境(火気のある場所、結露・高温多湿の著しい場所、温泉施設等)ではご使用にならないようお願いいたします。
- ・サンプル帳に記載の試験データは実測値であり、品質保証値ではありません。

### ●竹スダレ・経木スダレについて

- ・竹スダレ・経木スダレは天然の素材を使用しているため、時間の経過に伴い色の変化が生じることがありますのでご了承ください(特にナチュラル色)。
- ・竹スダレ・経木スダレの特性上、**施工後5%程度の伸びが生じる**ことがあります。また、日々の環境(湿度、温度)の変化によっても若干の伸縮をします。従って連窓した場合には柄のズレが生じることがありますので、あらかじめご了承ください。

### ●竹スダレの「節」について

- ・竹スダレは、天然の竹材を使用しております。よって天然竹特有の「節」があり、竹ヒゴに加工する際、写真(右)のように節の一部に**曲がりや色の違いやムラ**が生じます。これは、製造工程の不備によるものではなく、素材特有の性質です。
- ・響(ひびき)は竹ヒゴにポリエステル製の不織布を織り込んだもので、上記の竹特有の性質が不織布部分にも影響し写真(右)のように見えることがあります。なお、響(ひびき)のスダレ両端部分には、この不織布は装着されません。(写真右端参照)



### ●竹スダレ・経木スダレのにおいについて

- ・竹スダレ・経木スダレは、使いはじめに製品特有のにおいがあります。このにおいは、主原料である天然素材のにおいと製法上添加される染料のにおいが混じり合ったにおいであり、人体に害をあたえるものではありません。このにおいは時間が経つと少しずつ薄れていきますが、気になる場合はできるだけ換気をしていただくことをお勧めします。

## 品質の保証について

タチカワブラインド ロールスクリーン ラルクシールドは、厳密なる品質管理および検査を経てお届けしております。商品の引渡し日より3年以内\*に取扱説明書に記載通りの正常なご使用状態において、万一故障した場合は無料で修理いたします。(生地部は対象外)

詳しくは商品と同梱しております取扱説明書をご覧ください。尚、本保証は日本国内においてのみ有効です。

※「コード類」および「電動大型」の無償保証期間は1年となります。

- 製品には、その製品の生地No.や製品サイズなど製品情報を記載したメンテナンスシールを貼付けています。修理や部品交換等のお問い合わせの際は、あらかじめご確認ください。

### 1. メンテナンスシールをご確認ください。

製品を室内側から見て、ウェイトバーの右側裏面に貼付けてあります。

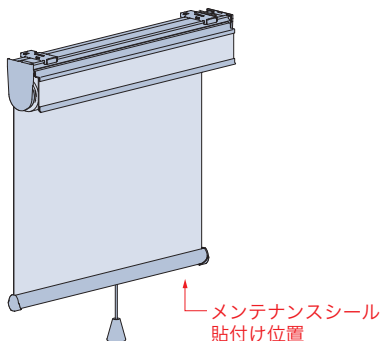

### 2. 記載内容をご確認ください。

メンテナンスシールに記載されている次の事項をご確認ください。記載事項以外の製品詳細はメンテナンス番号を最寄りの弊社支店、営業所へお伝えください。

- ・メンテナンス番号
- ・製品略称
- ・生地No.
- ・製品サイズ(幅×高さ)

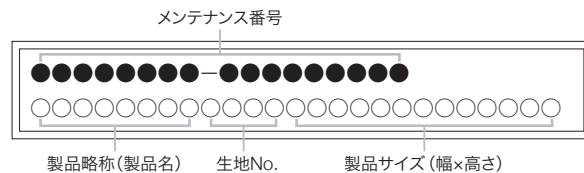

※製品の仕様、価格は品質改良や諸物価の変動等により、予告なく変更することがありますので、あらかじめご了承ください。

※表示価格は消費税を含まないメーカー希望小売価格(本体価格)です。取付け費、工事費等は含まれておりません。

※写真の色調等は、印刷のため実物と多少異なる場合があります。



製品情報が確認できる「デジタルカタログ」だけでなく、「マイルームシミュレーション」や「フォトギャラリー」など、お客様の製品選びや弊社製品のご提案時に活用いただける、さまざまなコンテンツをご用意しています。

\*画像はイメージです。

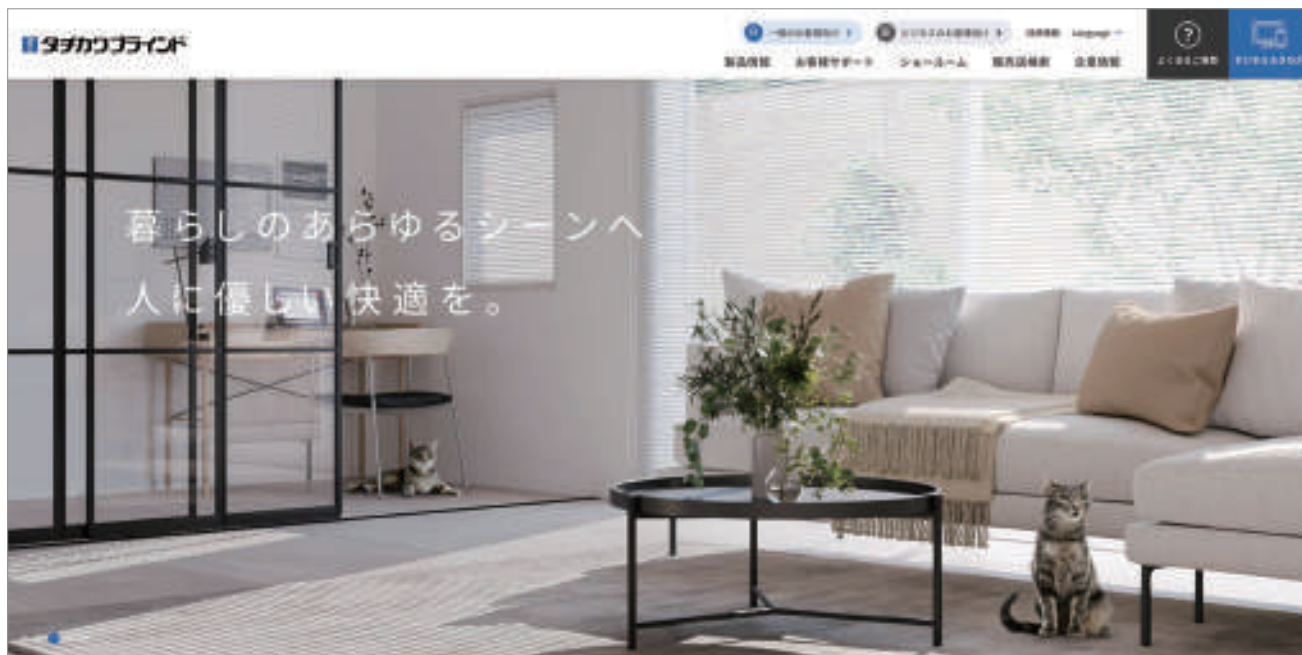

## デジタルカタログ

実際のカタログと同じ内容をご覧いただけます。  
PDFカタログや掲載画像のダウンロードも可能です。

## 動画

製品の特長や動き、操作方法などの動画をご覧いただけます。

## マイルームシミュレーション

自分で撮影した空間画像を使って、タチカワブラインド製品を取付けたイメージを確認できます。



## フォトギャラリー

タチカワブラインドの施工例写真をご覧いただけます。  
絞り込み検索も可能です。



## 納まり寸法計算ツール

製品の納まり寸法を簡単に算出できます。



## 省エネシミュレーション

製品・色柄を選んで、省エネ効果のシミュレーションができます。



## お役立ち COLUMN

製品のポイントからリアルな施工例まで。インテリアをもっと楽しむためのコラムを掲載しています。



## ショールームのご案内

アドバイザーと相談しながら実際に製品を見て触って確かめられる全国のショールーム。ホームページから展示製品の確認や事前予約ができます。



LARC *Shield*



TACHIKAWA CORPORATION [www.blind.co.jp](http://www.blind.co.jp)

立川ブラインド工業株式会社  
東京都港区三田3丁目1番12号  
〒108-8334

03-5484-6100 phone  
03-5484-6200 fax

掲載の価格には消費税は含まれません