



Lumié

調光ロールスクリーン ルミエ





Lumié

調光ロールスクリーン ルミエ

CONTENTS

目次

04 SIMPLE & SMART シンプルでスマートな調光ロールスクリーン

- 06 生地ラインナップ
 - 08 シーン別製品紹介
 - 18 操作方法
 - 19 取付け方法
-

生地紹介

- 22 ウェール
 - 30 シャリエ
 - 36 ウェール遮光
 - 44 ノクス遮光

 - 50 生地詳細
-

製品仕様

- 54 ルミエ
- 60 ホームタコスについて
- 68 ホームタコス ルミエ

- 73 サイズの測り方
- 75 発注方法
- 77 取付け方法
- 78 メンテナンス
- 78 継続柄・廃止柄一覧
- 79 製品の安全対策について





今日を素敵に、毎日を快適に。
窓からひろがる、私らしさを。

今日を楽しむために、明日を心地よくするために、
いつも自分らしく暮らせる空間で、毎日をもっと豊かに。

ライフスタイルを表現したり、お気に入りの家具にあわせたり。
窓辺から新しい空間づくりがはじまる。

ひとときを素敵に、長く快適に過ごすためのデザイン性、機能が備わったアイテムで
あなたの想いをカタチにします。

ルミエで始まる
新しい暮らし ▶
Movie



SIMPLE



Lumié

調光ロールスクリーン ルミエ

シンプルでスマートな
調光ロールスクリーン

1枚のスクリーンでつくる新しいシーン。
自分らしく心地よく過ごせる空間づくりは、
快適な暮らしへとつながります。

わずかな操作で採光と眺望をスマートにコントロールできる
調光ロールスクリーン。

レース越しのやわらかな光が、心穏やかに過ごせる
上質な空間をつくり上げます。

自分らしい快適な暮らしを叶える生地バリエーション、
窓の形や使い方に合わせて快適に操作できる製品を
ラインナップしています。

SMART



採光するとき



チェーンを少し引くだけで調光できます。
レース越しにやさらかな光を採り入れます。
生地が下まで降りたときに採光状態にできます。

光や視線を遮るとき



ドレープを全閉にすると、光や視線を遮り、
プライバシーを確保できます。

生地を上げ下げするとき



チェーンを引くだけの簡単操作。
生地は全閉の状態ですべて上下に動きます。

メカニズム

2枚のレースの間にドレープを配した立体構造の
調光ロールスクリーン。

全閉状態からチェーンを少し引くと、
ドレープが開いて室内に入る採光量をコントロールできます。

スマートフォンやリモコンで操作できる、
便利な電動製品「ホームタコス」もあります。

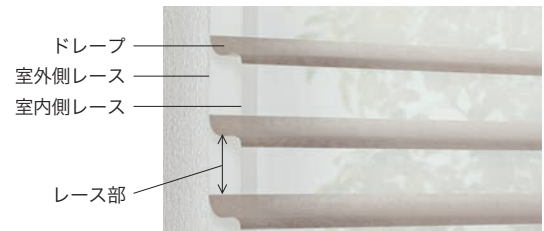

全閉時



採光時

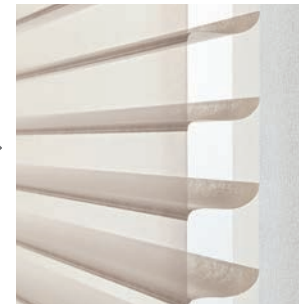

日中は窓全面から採光して明るい空間に、夜間は閉じてプライバシーをしっかりと確保できます。

昼

前後2枚のレースにより、日中は外から室内が見えにくく、
プライバシーを守りながら採光ができます。



夜

夜はドレープを全閉にして、
外からの視線をしっかりと遮ります。



生地ラインナップ

インテリアやシーンに合わせて選べる生地バリエーション

ウェール 非防炎 (全6色) ▶ P.22
防炎 (全4色)

生地の繊細な風合いが、室内にやわらかな光を届ける「ウェール」。防炎生地は、高層マンションやホテル・施設などにも。幅広いインテリアに調和する6色。



RS-101

RS-101 非防炎
RS-201 防炎

RS-102 非防炎
RS-202 防炎

RS-103 非防炎



ホワイト

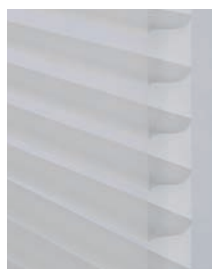

ライトグレー



ベージュ

RS-104 非防炎
RS-204 防炎

RS-105 非防炎
RS-205 防炎

RS-106 非防炎



グレー



ブルーグレー



ダークグレー

シャリエ 非防炎 (全3色) ▶ P.30

ドレープの織り・光沢が上質な雰囲気を感じさせます。こだわりある空間をさらに引き立てる「シャリエ」3色。



RS-109

RS-107 非防炎

RS-108 非防炎

RS-109 非防炎



ホワイト



アイボリー



グレー

ウェール遮光 非防炎(全6色) ▶ P.36

マットな質感の遮光生地「ウェール遮光」6色。
寝室だけでなく、日射しの強いリビングにも大活躍。



RS-111

RS-110 非防炎

ホワイト

RS-111 非防炎

ライトグレー

RS-112 非防炎

ベージュ

RS-113 非防炎

ダークグレー

RS-114 非防炎

ライトグレーージュ

RS-115 非防炎

ココア

ノクス遮光 非防炎(全4色) 防炎(全4色) ▶ P.44

上質感と深みを感じさせる空感のある遮光生地「ノクス遮光」。
さまざまなシーンで使用できる防炎生地も選べます。
インテリアに合わせやすいグレイッシュな4色。



RS-219

RS-116 非防炎

クラウディホワイト

RS-117 非防炎

ライトグレー

RS-216 防炎RS-118 非防炎

ベージュ

RS-119 非防炎

チャコール

RS-218 防炎

リビング・ダイニング Living / Dining

大開口からの強い日射しを和らげ、高層階ならではの眺望を楽しめる「ルミエ」。高層マンションに求められる、防災性能のある生地で安心して過ごせます。



窓の外に広がる眺望を楽しむリビング。遮光生地で、強い日射しを遮って快適に。

ルミエ RS-217 ノクス遮光(ライトグレー) 部品色:ライトグレー



明るく開放的なスペースは、私がリフレッシュできるお気に入りの空間。

ルミエ RS-204 ウェール(グレイージュ) 部品色:マットホワイト

チェーンを少し引くだけで、時間帯やシーンに合わせた快適な明るさに調光できます。プライバシーを守りながら採光して、明るくリラックスできるダイニングに。



防災性能のある生地はダイニングにもおすすめ。グレイッシュカラーの生地がモダンなインテリアに調和します。

ルミエ RS-205 ウェール(ブルーグレー) 部品色:ブラック



腰高窓にもすっきりと納まり、快適なワークスペースに。ナチュラルなインテリアに馴染む、木目調の部品色も選べます。

ルミエ RS-109 シャリエ(グレイージュ) 部品色:ナチュラルブラウン(木目調)

大きな窓・複数ある窓もスマートフォンやリモコンで簡単に操作できる
スマートインテリアシェード ホームタコス。



ホームタコス ルミエ RS-102 ウェール(ライトグレー) 部品色:ブラック

POINT

スマートフォンやリモコンで簡単、ラクラク操作！ 日常のさまざまなシーンをより快適に。

●吹き抜けの窓に



手の届かない高窓でも、簡単に操作できます。
座ったまま製品を動かせるので便利です。

●複数ある窓に

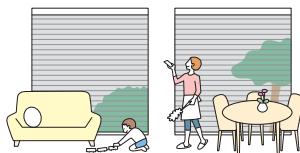

複数の製品を個別にも一斉にも操作が可能です。
外出時にはまとめて製品を操作してさっとお出かけ。

●大きな窓に



大きな窓も、電動なのでラクラク操作。
大きなサイズの窓にも1台で取付けできます。

ご高齢の方やお子さまがいらっしゃるご家庭にもおすすめ！

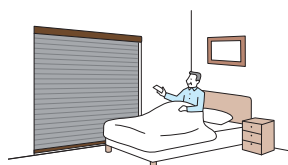

移動せずにもその場から操作ができるので、ご高齢の方にもおすすめです。



チャイルドセーフティ

操作コードがないのでお子さまが過ごすお部屋でも安心。
見た目もすっきり。

POINT

さまざまな場所に設置できる、2種類の電源仕様をご用意しています！

コンセント仕様

コンセントから電気を供給します。
電源プラグをコンセントに差し込むだけで使用できます。

複数台の設置に便利な「電源分岐ジョイント」

電源分岐コード

コンセントは
1つでOK!

製品どうしを電源分岐コードで接続することで、コンセント（電源）を1つにまとめることができます。最大20台まで接続可能。

バッテリー仕様

製品本体にバッテリーを搭載し、充電ケーブルで充電します。
コンセントから常に電気を供給する必要がないため、窓の近くにコンセントがない場合に便利です。

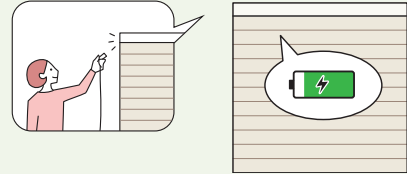

1回の満充電（約3時間）で約3ヶ月[※]使用できます。
※製品幅1800mm×製品高さ1800mm、RFリモコン操作、1日1回の開閉動作を行った場合。

POINT

シーンや用途に合わせて選べる、4つの操作方法。

■ スマホ操作

スマートフォンのアプリで操作します。
距離の制限がなく、外出先からの操作も可能です。スマートスピーカーとの連携や、複数の家電とまとめて操作できて便利です。

■ RFリモコン操作

電波を用いたリモコンで、製品にリモコンを向けなくても操作できます。
離れた場所からの操作（20m以内）も可能です。

■ 赤外線リモコン操作

赤外線を用いたリモコンで、テレビのように製品に向けて操作します。

■ スイッチ操作

壁に取付けるスイッチで操作します。
最大31台まで、一斉にも個別にも操作が可能。リモコンとの併用もできます。



便利な「フリーポジション機能」を搭載。

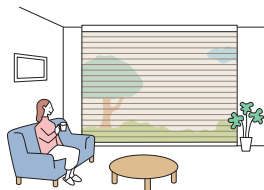

ボタンをワンタッチするだけで、あらかじめ登録したお好みのポジション（製品の高さやドレープの角度）を自動的に再現します。

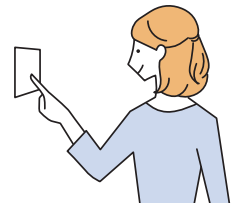

POINT

HEMSやスマート家電リモコンと連携してさらに便利に！

複数の家電とまとめて操作したり、スマートスピーカーで音声操作したり、もっと便利に快適に使用できます。

■ 複数の家電とまとめて操作

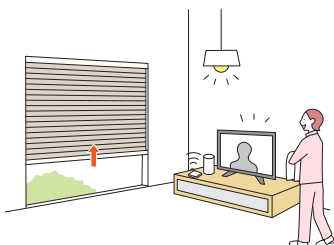

■ スマートスピーカーで操作

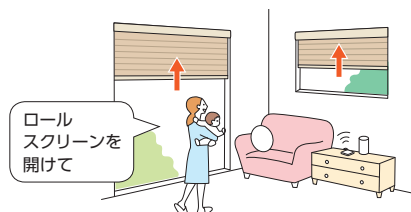

■ 外出先からスマートフォンで操作

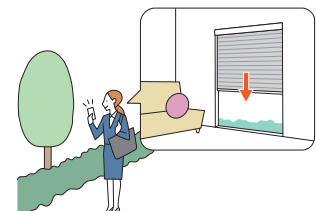

窓サイズやインテリアに合わせて、他の製品をコーディネート。

エアレとのコーディネート

テラス窓にも調光できるドレープ×レースの製品を。

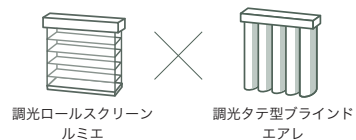

[左]ホームタコス ルミエ RS-217 ノクス遮光(ライトグレー) 部品色:ブラック
[右]ホームタコス エアレ AR-709 マージ遮光(グレー) 部品色:ブラック

少し離れた窓でも、ひとつのスマートフォンやリモコンで、複数の製品を操作できる「ホームタコス」が便利。



ホームタコス ルミエ
RS-111 ウェール遮光(ライトグレー)
部品色:マットホワイト



ホームタコス エアレ
AR-715 メーレ(グレージュ)
部品色:マットホワイト

ラインドレープとのコーディネート

テラス窓には出入りが便利なタテ型ブラインド。



[右]ルミエ RS-111 ウェール遮光(ライトグレー) 部品色:ナチュラルブラウン(木目調)

[左]ラインドレープ ペア アンサンブル ドレープ:LD-7425 ライフ遮光(アイスグレー) レース:LD-7627 エール(ソフトグレー) 部品色:ナチュラルブラウン(木目調)

ラルクシールドとのコーディネート

コンパクトなロールスクリーンを腰高窓に。



[左]ルミエ RS-101 ウェール(ホワイト) 部品色:マットホワイト

[右]ラルクシールド RS-1029 ノエル(スノーホワイト) 部品色:マットホワイト

寝室 Bedroom

朝の目覚めもすっきり! 細やかな調光で、快適な眠りを叶えます。



ベッドに居ながらスマートフォンやリモコンで簡単に操作できる、電動の「ホームタコス」。

ホームタコス ルミエ RS-112 ウェール遮光(ベージュ) 部品色: マットホワイト



モノトーン×ウッドのホテルライクなベッドルーム。上質感と暮らしやすさを両立。

ルミエ RS-113 ウェール遮光(ダークグレー) 部品色: ダークブラウン

子供部屋 Kids room

やさしい光を感じながら、豊かな心を育む温もりのあるインテリア。



ルミエ RS-107 シャリエ(ホワイト) 部品色: ファインホワイト(木目調)

ワークスペース Work Space

シンプルなフォルムとグレイッシュカラーで、スマートな窓辺を演出。



ルミエ RS-105 ウェール(ブルーグレー) 部品色: ブラック

ホテルや施設に求められる防災性能のある生地で、安心・快適な空間づくりを。



空間の上質感を高める遮光生地「ノクス遮光」。強い日射しを遮り、眺望も楽しみたい高層ホテルにおすすめです。

ホームタコス ルミエ RS-219 ノクス遮光(チャコール) 部品色:ダークブラウン



シンプルで洗練されたデザインが、窓辺のアクセントに。外の眺めを取り入れ、ゆったりとしたラウンジ空間を演出できます。

ルミエ RS-204 ウェール(グレージュ) 部品色:ナチュラルブラウン(木目調)

サロン Salon

レース越しのやさらかな採光と眺望を楽しむ、癒しのひととき。



ルミエ RS-218 ノクス遮光(ベージュ) 部品色: グレージュ(木目調)

クリニック Clinic

待ち時間も心地よく。多くの人が集う空間に、安全性に優れたコードレスの「ホームタコス」。



ホームタコスルミエ RS-216 ノクス遮光(クラウディホワイト) 部品色: ナチュラルブラウン(木目調)

操作方法

チェーン操作

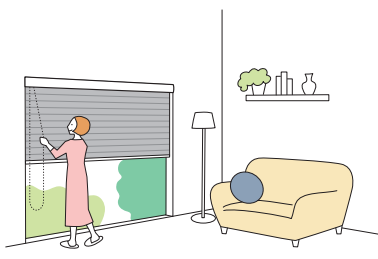

- ・製品の昇降と採光量の調節を、1本のチェーンで行います。
- ・採光量の調節は、製品を一番下まで降ろした状態で行います。
- ・高い位置の窓に取付けるときは、操作チェーンを長く指定することができます。

動画はこちら

電動製品

チャイルドセーフティー

スマートフォンで操作



スマホ操作

スマートフォンのアプリで操作します。距離の制限がなく、外出先からの操作も可能です。複数の家電とまとめて操作をしたり、スマートスピーカーと連携したり。スマートな操作感が魅力です。

リモコンで操作



RF リモコン操作

電波を用いたリモコンで、製品にリモコンを向けなくても操作できます。離れた場所からの操作 (20m以内) も可能です。

赤外線リモコン操作

赤外線を用いたリモコンで、テレビのように製品に向けて操作します。

スイッチで操作



スイッチ操作

壁に取付けるスイッチで操作します。最大31台まで、一斉にも個別にも操作が可能。リモコンとの併用もできます。

安心を届けるタチカワブラインドの安全対策 ▶ P.79

小さなお子さまがふれるループ状の操作コードやチェーンがない製品や、手が届かないよう操作コードやチェーンをまとめたり、首や体に操作チェーンが引っ掛かるとジョイント部分が外れる部品をご用意しています。当社では小さなお子さまのいらっしゃるご家庭などにおすすめの製品や部品を「チャイルドセーフティー製品」「チャイルドセーフティー部品」、その他事故低減を目的とした部品を「セーフティー部品」とし、3段階の安全基準を設けています。

チャイルドセーフティー製品 チャイルドセーフティー

小さなお子さまがふれるループ状の操作コードやチェーンがない製品 (操作方法) です。



電動製品

チャイルドセーフティー部品 チャイルドセーフティー

お子さまの手が届かない高さに操作チェーンを束ねる部品です。



コードクリップ



マルチチェーンハンガー

セーフティー部品

操作チェーンに通常操作以上の力が掛かると外れる部品です。

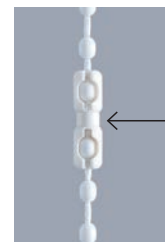

セーフティーコネクター

取付け方法

(単位：mm)

天井付け 窓枠内にすっきりと納めたいときにおすすめです。

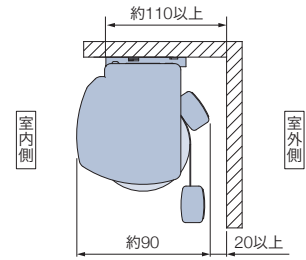

意匠性に優れ、直射光を遮る「シンプルカバー」が付いています。

天井付け (カーテンボックス付け)

カーテンボックス内への取付けは、生地巻取り部が隠れるのですっきりと納まります。窓を覆うように取付けるため、光漏れを抑えることができます。

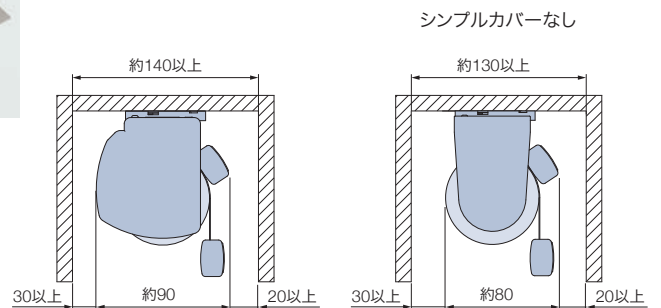

コンパクトに取付けることもできます。

正面付け 窓枠を覆うように取付けます。製品と窓枠のすき間からの光漏れを少なくしたいときにおすすめです。窓枠内の奥行き寸法が少ない場合に適しています。

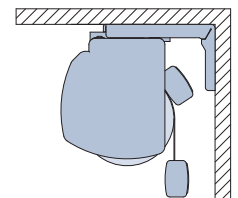
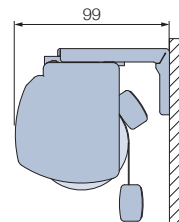

意匠性に優れ、直射光を遮る「シンプルカバー」が付いています。生地にはこりがたまりにくい構造です。

天井に接するように取付けることもできます。

製品の構造上、「全閉」から「採光」への途中の「製品最下時」が、ご注文の際の「製品高さ」となります。

「全閉」または「採光」の状態にするとボトムレールが約15～17mm上がります。

すき間を低減するオプション「下部すき間カバー」もご用意しています。

▶ P.59

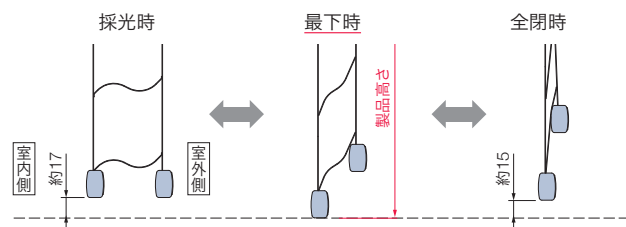

快適で衛生的な環境づくりへの取り組み



SIAAマーク

操作時に手の触れる部品に抗菌加工を施しています。

近年の抗菌・衛生面などの安全性へのニーズの高まりにお応えし、調光ロールスクリーン「ルミエ」では操作時に手のふれる部品の抗菌化を行っています。調光ロールスクリーン「ルミエ」の抗菌加工部品は、一般社団法人抗菌製品技術協議会（SIAA）に、抗菌加工製品として登録し、「SIAAマーク」を取得いたしました。製品本体にはSIAAマークを表示しています。



SIAAマークは、ISO22196法（抗菌加工）により評価された結果に基づき、抗菌製品技術協議会ガイドラインで品質管理・情報公開された製品に表示されています。

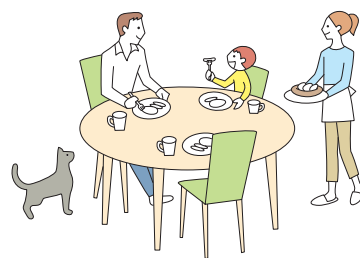

SIAA(抗菌製品技術協議会)について

SIAA(抗菌製品技術協議会)とは、適正で安心できる抗菌・防カビ加工製品の普及を目的とし、抗菌剤・防カビ剤および抗菌・防カビ加工製品のメーカー、抗菌試験機関が集まってできた団体です。抗菌・防カビ・抗ウイルス加工製品に関する品質や安全性の確認を行い、SIAA登録された製品について、SIAAマークを表示しています。

製品名：調光ロールスクリーン「ルミエ」

対象製品	抗菌部品	操作チェーン (ボール部)	セーフティー コネクター	コネクター	コードクリップ
	抗菌剤種類	無機抗菌剤			
	加工方法	練込			
	登録番号	JP0122984X00160			
ルミエ	チェーン操作	●			

抗菌加工部品の抗菌効果

黄色ぶどう球菌・大腸菌ともに、24時間後に99%以上の減少を確認しています。

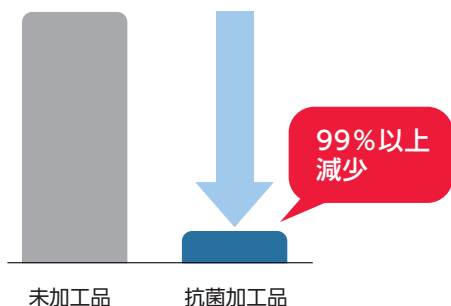

- 試験方法：抗菌加工製品-抗菌性試験方法・抗菌効果 (JIS Z 2801法)
- 試験機関：一般財団法人 ポーケン品質評価機構
- 試験菌株：黄色ぶどう球菌・大腸菌
- 試験対象：上記抗菌部品



Lumié

調光ロールスクリーン ルミエ

生地紹介

目次

- 22 ウェール
- 30 シャリエ
- 36 ウェール遮光
- 44 ノクス遮光

ウェール

非防炎 RS-101~106

防炎 RS-201・202・204・205



F☆☆☆☆

ポリエステル100%

製品画像
(採光/全閉)



ご注意

- ・生地に粗密感を持たせた独特の風合いにより、生地の透け感が一定ではありません。
- ・生地(非防炎)と生地(防炎)は若干色味・濃度が異なります。



ルミエ RS-101 ウェール(ホワイト) 部品色:セピア(木目調)

光に満ちた開放感のあるリビングは家族みんなのお気に入り。

窓からの光をやさしく伝える繊細な風合いの生地。さまざまなインテリアに調和する6色の「ウェール」。

ルミエ 価格 非防炎 RS-101~106 [単位:円(税別)]

高さ(mm)\幅	250 ~490	495 ~800	805 ~1200	1205 ~1600	1605 ~2000	2005 ~2400	2405 ~2800
300~490	30,300	33,600	43,500	50,000	54,800	66,100	76,400
500~800	34,000	37,400	46,400	52,000	56,300	67,900	78,600
810~1200	38,400	41,600	54,500	60,600	65,600	79,900	91,400
1210~1600	42,600	45,800	60,800	69,700	74,800	91,700	104,400
1610~2000	46,800	50,000	67,000	79,000	83,000	102,700	117,300
2010~2500	51,000	54,300	76,400	88,000	96,200	115,200	130,900
2510~3000	55,300	58,500	84,300	97,200	105,400	127,700	144,100
3010~3300	—	63,000	89,500	107,400	118,500	139,400	158,800

■ 製作可能な幅:高さの比率は**1:6**以下。

*シンプルカバーなしを選択した場合の価格:上表価格 - 1,500円/台

ルミエ 価格 防炎 RS-201・202・204・205 [単位:円(税別)]

高さ(mm)\幅	250 ~490	495 ~800	805 ~1200	1205 ~1600	1605 ~2000	2005 ~2400	2405 ~2800
300~490	41,900	46,500	60,300	69,400	76,200	92,000	106,400
500~800	47,000	51,800	64,400	72,200	78,300	94,500	109,500
810~1200	53,200	57,700	75,700	84,300	91,300	111,300	127,400
1210~1600	59,100	63,600	84,600	97,000	104,200	127,800	145,600
1610~2000	65,000	69,400	93,200	110,000	115,000	143,200	163,700
2010~2500	—	75,500	106,400	122,600	134,100	160,700	182,700
2510~3000	—	81,300	117,500	135,500	147,000	178,200	201,200
3010~3300	—	87,600	124,700	149,800	165,300	194,600	221,800

■ 製作可能な幅:高さの比率は**1:4**以下。

■ **ピンク文字**は面積**8.9㎡**以下の製作。

*シンプルカバーなしを選択した場合の価格:上表価格 - 1,500円/台

価格表に掲載している製品本体価格とは別に物流諸経費を申し受けます。

部品色 ※ご指定がない場合はマットホワイトになります。



RS-101 非防炎

RS-201 防炎

ホワイト

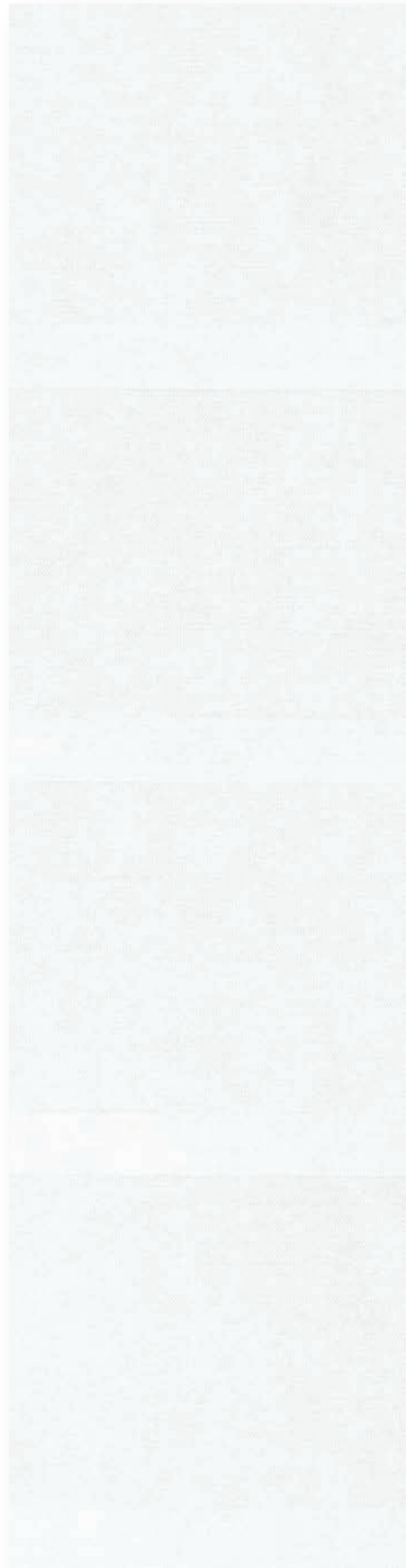

RS-102 非防炎

RS-202 防炎

ライトグレー

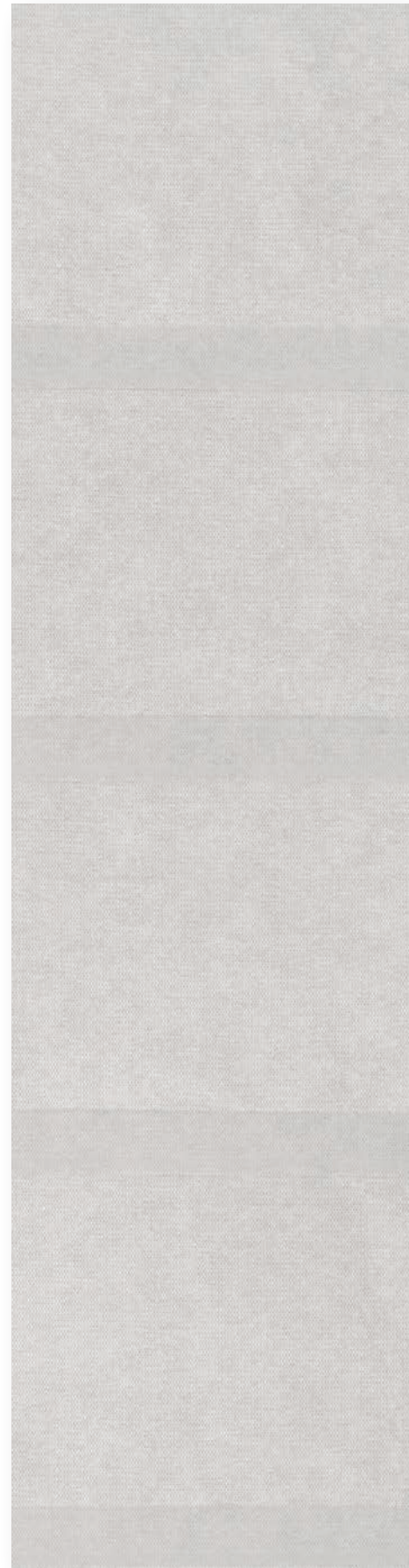

RS-103 非防炎

ページュ



RS-104 非防炎

RS-204 防炎

グレージュ



RS-105 非防炎

RS-205 防炎

ブルーグレー

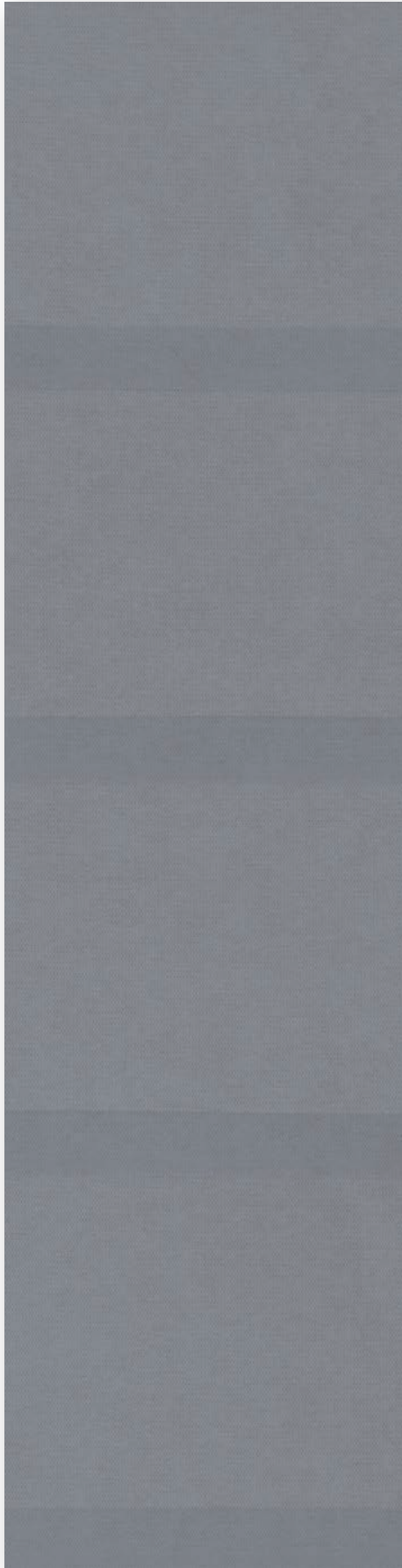

RS-106 非防炎

ダークグレー

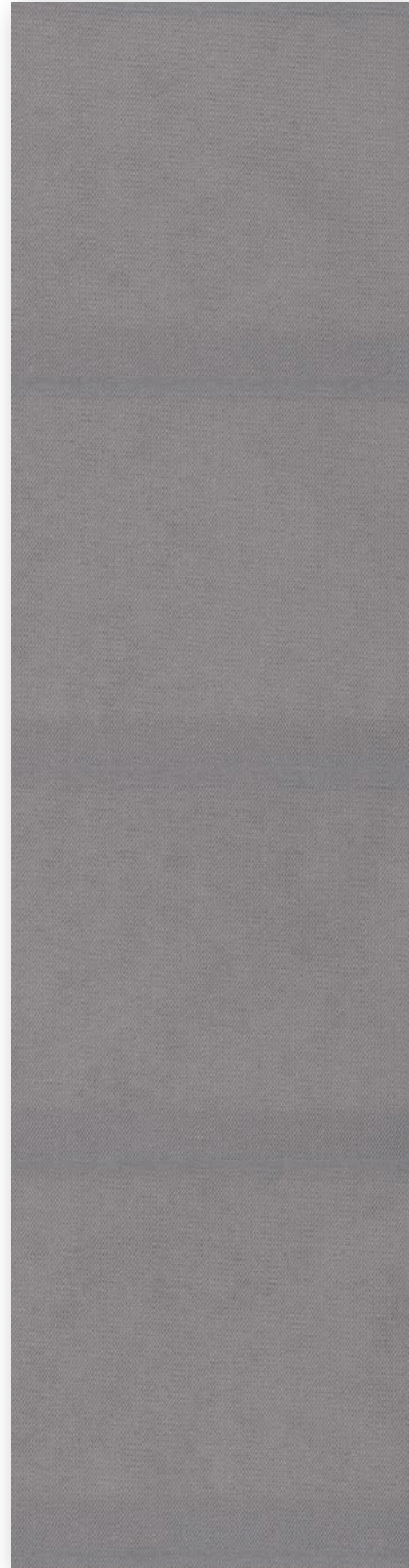



RS-104 ウェール(グレージュ)



RS-205 ウェール(ブルーグレー)

シャリエ

非防炎 RS-107~109

F☆☆☆☆
ポリエステル100%

製品画像
(採光/全閉)



ルミエ RS-109 シャリエ(グレージュ) 部品色: マットホワイト

ルミエ 価格 非防炎 RS-107~109 [単位: 円(税別)]

高さ(mm)	幅	250 ~ 490	495 ~ 800	805 ~ 1200	1205 ~ 1600	1605 ~ 2000	2005 ~ 2400	2405 ~ 2800
300 ~ 490		38,600	43,500	54,500	62,600	68,500	83,400	99,500
500 ~ 800		43,200	48,500	59,200	64,800	73,400	87,700	102,400
810 ~ 1200		48,800	53,500	68,200	77,200	88,100	103,900	117,200
1210 ~ 1600		53,500	59,800	77,300	78,700	94,800	110,900	122,700
1610 ~ 2000		60,600	64,600	86,500	92,000	105,000	128,800	142,700
2010 ~ 2500		65,600	70,600	95,700	110,200	126,400	147,900	168,800
2510 ~ 3000		71,600	76,500	111,700	124,700	142,500	170,400	193,000
3010 ~ 3300		—	83,000	119,000	138,700	158,400	186,400	213,400

■ 製作可能な幅: 高さの比率は1:6以下。

■ **ピンク文字**は面積9㎡以下での製作。

* シンプルカバーなしを選択した場合の価格: 上表価格 - 1,500円/台

価格表に掲載している製品本体価格とは別に物流諸経費を申し受けます。

ドレープの織り・光沢が、
上質な雰囲気を感じさせる「シャリエ」。
毎日を心豊かに過ごせる、モダンな空間に仕上げます。

部品色 ※ご指定がない場合はマットホワイトになります。



RS-107 非防炎

ホワイト

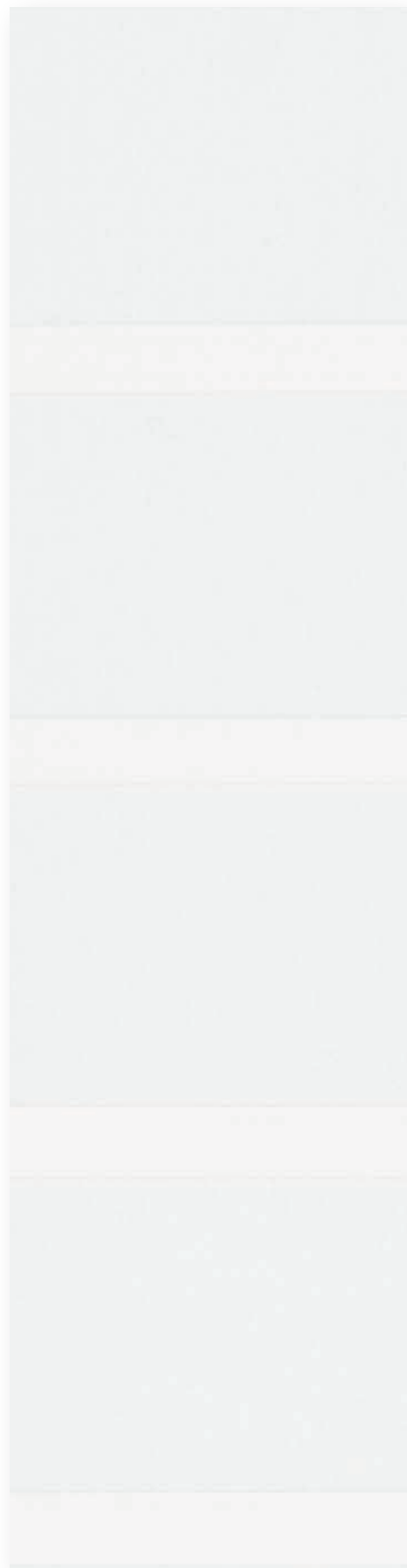

RS-108 非防炎

アイボリー



RS-109 非防炎

グレーージュ



ドレープ部 フライバシー



RS-107 シャリエ (ホワイト)



RS-109 シャリエ (グレージュ)

ウェール遮光

非防災 RS-110~115

ドレープ部



※製品の構造上完全に光漏れを防ぐことはできません。

F☆☆☆☆

ポリエステル100%

製品画像
(採光/全閉)



ルミエ RS-111 ウェール遮光 (ライトグレー) 部品色: マットホワイト

ルミエ 価格 非防災 RS-110~115 [単位: 円 (税別)]

高さ (mm)	幅	250 ~ 490	495 ~ 800	805 ~ 1200	1205 ~ 1600	1605 ~ 2000	2005 ~ 2400	2405 ~ 2800
300 ~ 490		36,300	42,000	50,400	59,400	63,800	79,200	90,100
500 ~ 800		39,500	46,700	53,600	62,700	69,700	83,200	91,500
810 ~ 1200		45,700	51,500	62,900	72,900	81,800	98,300	108,700
1210 ~ 1600		50,000	55,000	70,500	83,300	94,000	113,500	123,800
1610 ~ 2000		54,300	62,100	77,900	93,700	97,500	126,200	143,500
2010 ~ 2500		62,900	67,800	88,000	106,600	121,400	143,400	162,000
2510 ~ 3000		68,600	72,500	98,200	119,600	136,600	161,800	—
3010 ~ 3300		—	77,800	104,600	133,000	146,100	—	—

■ 製作可能な幅: 高さの比率は1:6以下。

■ **ピンク文字**は面積6㎡以下での製作。

* シンプルカバーなしを選択した場合の価格: 上表価格 - 1,500円/台

価格表に掲載している製品本体価格とは別に物流諸経費を申し受けます。

部品色 ※ご指定がない場合はマットホワイトになります。



ファインホワイト
(木目調)



ナチュラルブラウン
(木目調)



グレイージュ
(木目調)



セピア
(木目調)



ダークブラウン
(木目調)



マットホワイト

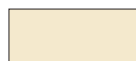

ベージュ



ライトグレー



ダークブラウン



ブラック

心が深く満たされる、ゆったりとした心地良い時間。
光を遮りたい窓には、採光と遮光が両立できる
「ウェール遮光」がおすすめです。

RS-110 非防炎

ホワイト

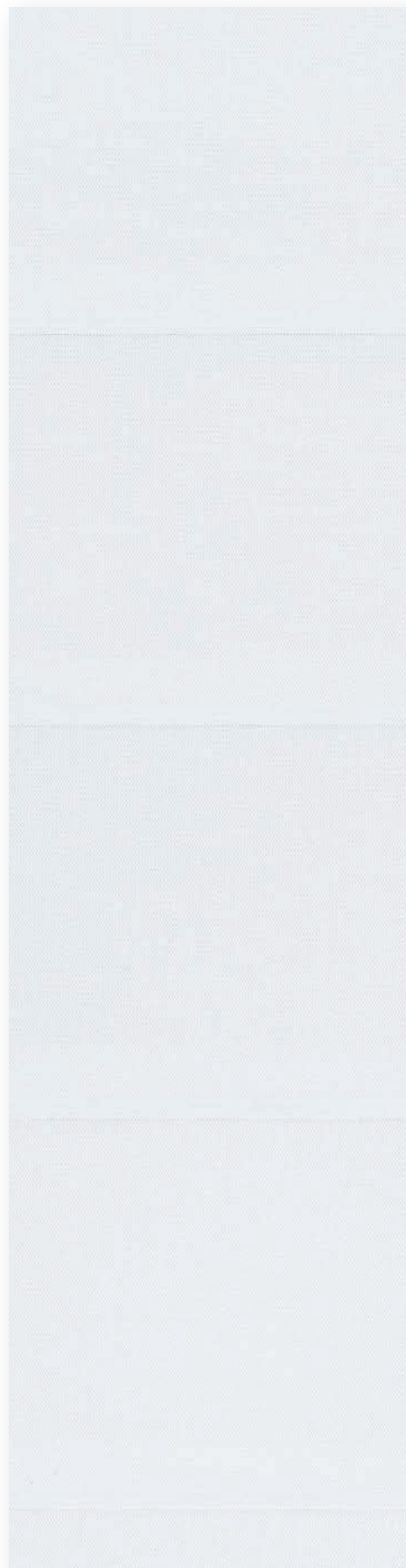

ドレープ部 遮光1級(A)

RS-111 非防炎

ライトグレー

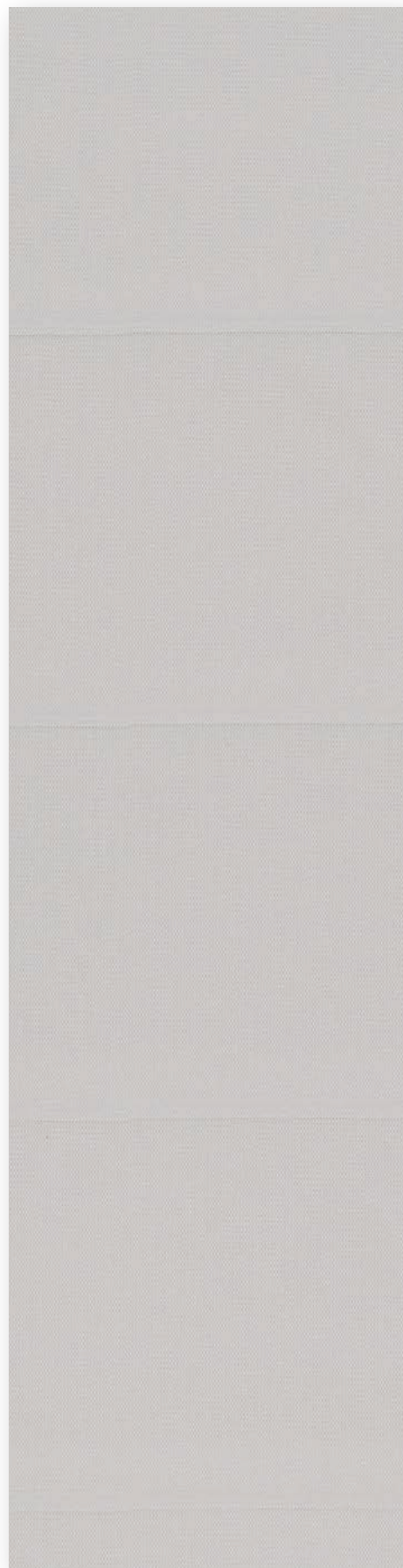

ドレープ部 遮光1級(A)

RS-112 非防炎

ペーージュ

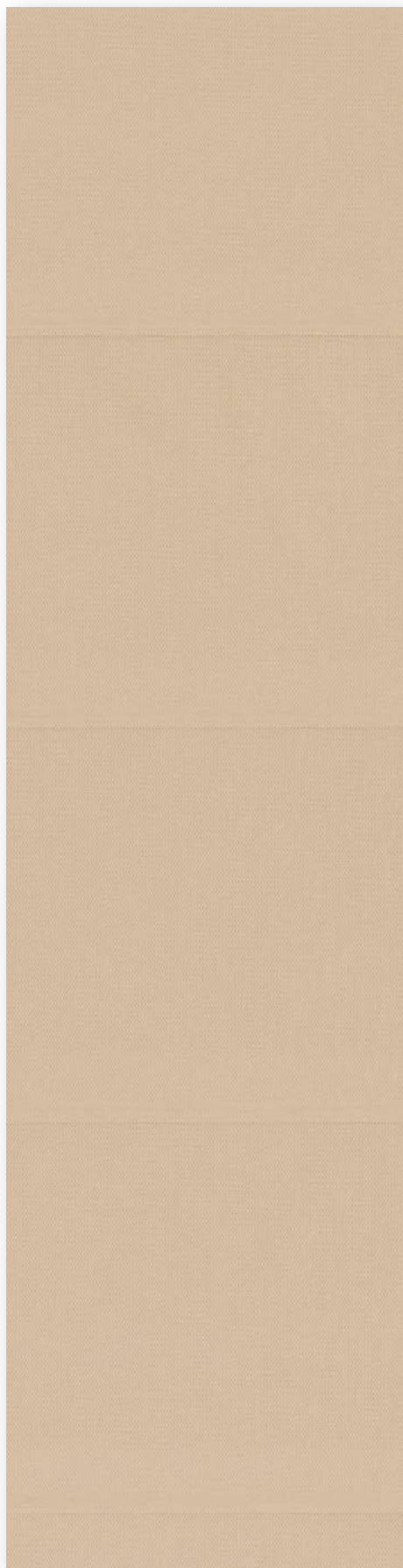

ドレープ部 遮光1級(A)

RS-113 非防炎

ダークグレー

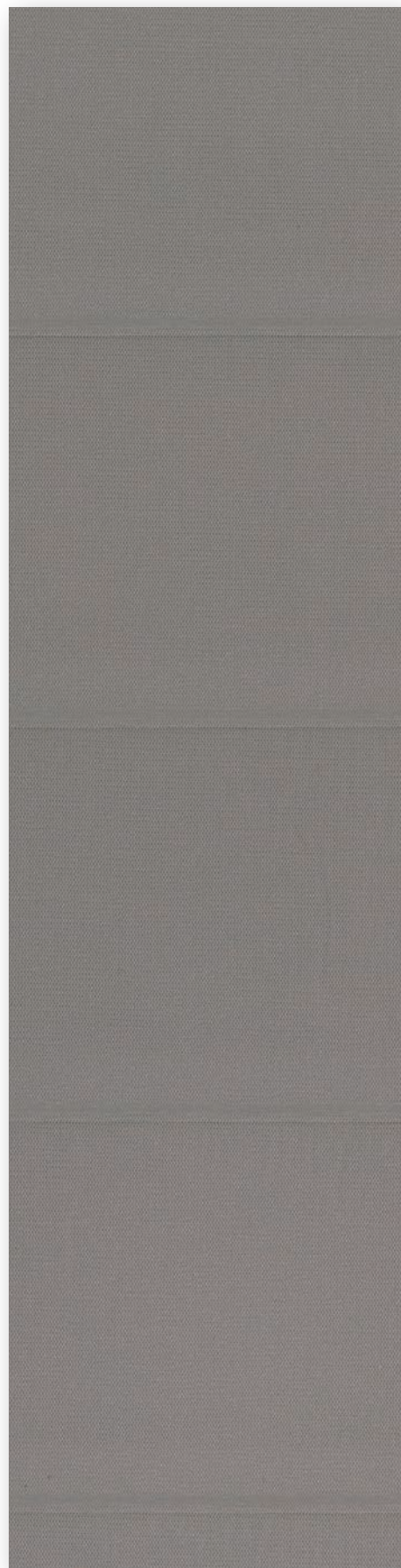

ドレープ部 遮光1級(A)

RS-114 非防炎

ライトグレージュ

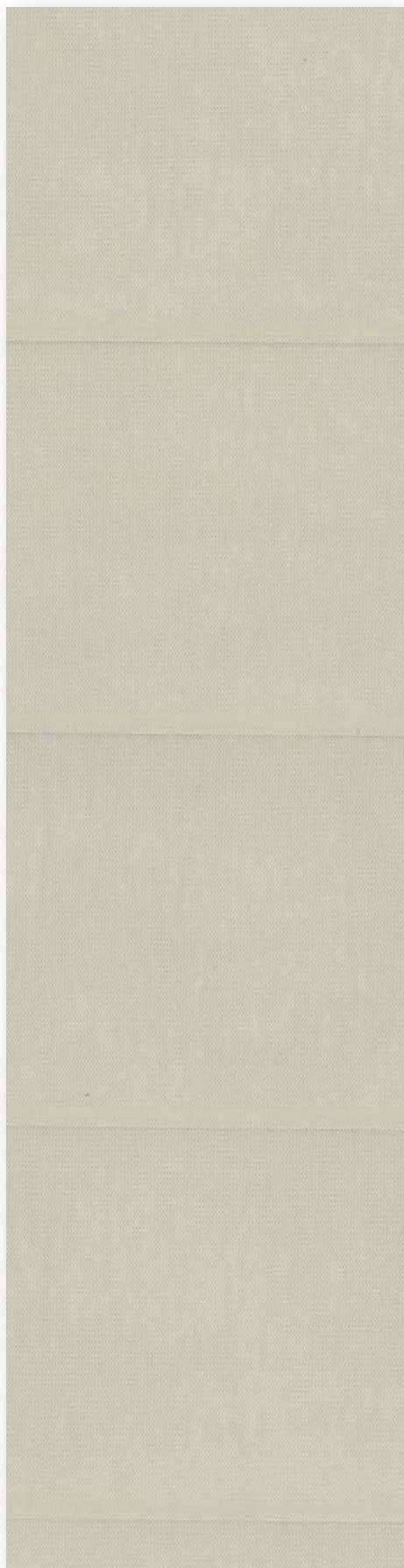

ドレープ部 遮光1級(A)

RS-115 非防炎

ココア

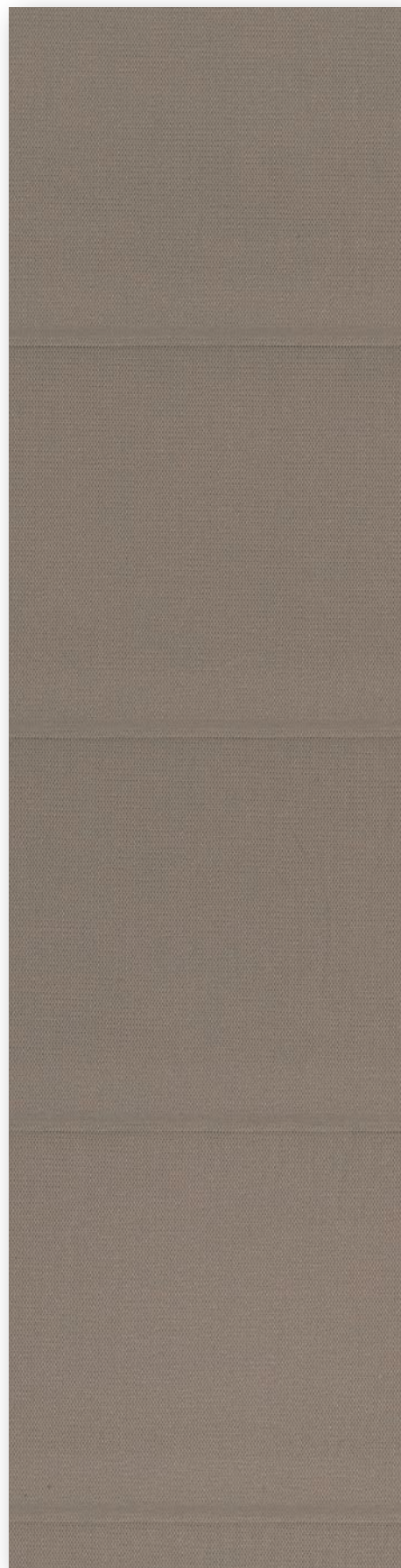

ドレープ部 遮光1級(A)



RS-111 ウェール遮光(ライトグレー) 全閉状態を36ページでご覧いただけます。



RS-112 ウェール遮光(ベージュ) 全閉状態を14ページでご覧いただけます。

ノクス遮光

非防災 RS-116~119

防災 RS-216~219



RS-116~119は除く

ドレープ部



※製品の構造上完全に光漏れを防ぐことはできません。

F☆☆☆☆

ポリエステル100%

製品画像
(採光/全閉)



ご注意

- ・生地 특성上、歪みや曲がり、レース部に干涉縞の模様・小さなシワ・ツレが発生する場合があります。
- ・生地(非防災)と生地(防災)は若干色味・濃度が異なります。



ホームタコス ルミエ RS-219 ノクス遮光(チャコール) 部品色:ダークブラウン

上質感を高める遮光生地「ノクス遮光」。
防災性能のある生地は各種施設にもご利用いただけます。

ルミエ 価格 非防災 RS-116~119 [単位:円(税別)]

高さ(mm)	幅	250 ~490	495 ~800	805 ~1200	1205 ~1600	1605 ~2000	2005 ~2400	2405 ~2700
300~490		36,300	42,000	50,400	59,400	63,800	79,200	90,100
500~800		39,500	46,700	53,600	62,700	69,700	83,200	91,500
810~1200		45,700	51,500	62,900	72,900	81,800	98,300	108,700
1210~1600		50,000	55,000	70,500	83,300	94,000	113,500	123,800
1610~2000		54,300	62,100	77,900	93,700	97,500	126,200	143,500
2010~2500		—	67,800	88,000	106,600	121,400	143,400	—
2510~3000		—	72,500	98,200	119,600	136,600	—	—
3010~3300		—	77,800	104,600	133,000	—	—	—

- 製作可能な幅:高さの比率は1:4以下。
 - **ピンク文字**は面積4.7㎡以下での製作。
 - **緑文字**は面積4.3㎡以下での製作。
- *シンプルカバーなしを選択した場合の価格:上表価格 - 1,500円/台

ルミエ 価格 防災 RS-216~219 [単位:円(税別)]

高さ(mm)	幅	250 ~490	495 ~800	805 ~1200	1205 ~1600	1605 ~2000	2005 ~2400	2405 ~2700
300~490		43,400	48,200	62,500	71,900	78,900	95,300	110,200
500~800		48,700	53,700	66,700	74,800	81,100	97,900	113,400
810~1200		55,100	59,800	78,400	87,300	94,500	115,200	131,900
1210~1600		61,200	65,900	87,600	100,400	107,900	132,300	150,700
1610~2000		67,300	71,900	96,500	113,900	118,800	148,300	169,500
2010~2500		—	78,200	110,200	126,900	138,800	166,400	—
2510~3000		—	84,200	121,700	140,300	152,200	—	—
3010~3300		—	90,700	129,100	155,100	—	—	—

- 製作可能な幅:高さの比率は1:4以下。
 - **ピンク文字**は面積4.7㎡以下での製作。
 - **緑文字**は面積4.2㎡以下での製作。
- *シンプルカバーなしを選択した場合の価格:上表価格 - 1,500円/台

価格表に掲載している製品本体価格とは別に物流諸経費を申し受けます。

部品色 ※ご指定がない場合はマットホワイトになります。



RS-116 **非防炎**

RS-216 **防炎**

クラウディホワイト



RS-117 **非防炎**

RS-217 **防炎**

ライトグレー



RS-118 非防炎

RS-218 防炎

ページュ



RS-119 非防炎

RS-219 防炎

チャコール

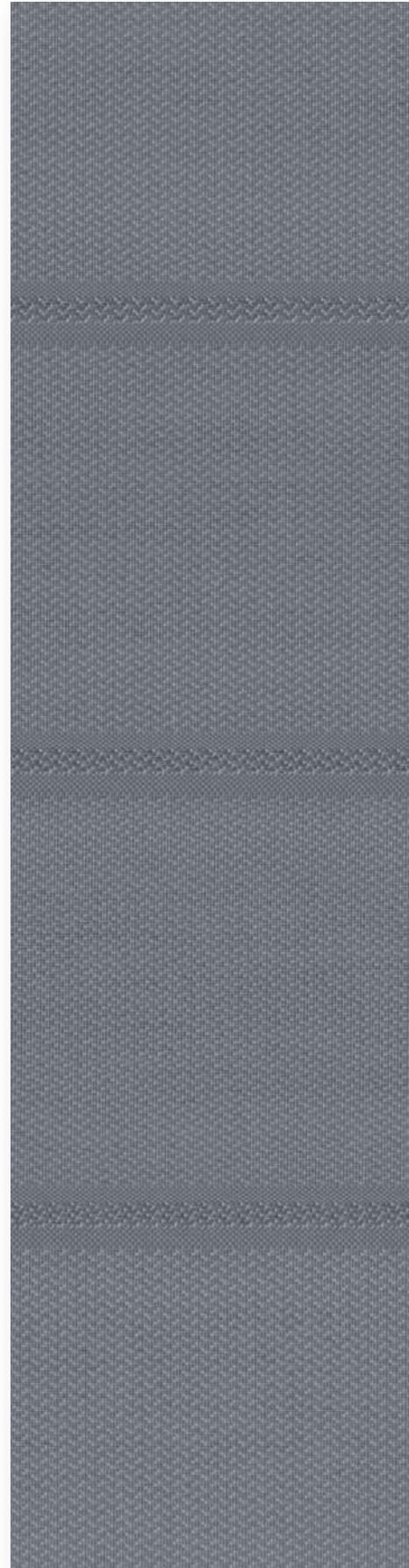



RS-217 ノクス遮光 (ライトグレー)



RS-218 ノクス遮光 (ベージュ)

マークの見方

使う場所や目的に合った生地選びにお役立てください。

タチカワブラインドでは、安心・安全な暮らしのための生地性能を用意しています。

安心・安全

ホルムアルデヒド対策品 インテリアファブリックス性能評価協議会の自主基準に基づき、F☆☆☆☆認定品です。

防 炎 防炎認定品です。
消防法施行規則に基づく防炎性能試験に合格したことを示すマークです。
※日本インテリア協会の判定基準に適合することを示すマークです。

遮 光 遮光率99.40%以上の遮光性の高い生地です。
※遮光等級は日本インテリア協会の基準に基づいています。
※製品の特性上、完全に遮光することはできません。

生地透過性(ドレープ部)

※ルミエには、遮光3級、ミディアム、シースルーに該当する生地がありません。

遮 光	透 過 性		
<div style="border: 1px solid black; padding: 5px; display: inline-block; margin-bottom: 10px;">遮 光</div> <p>遮光率99.40%以上の遮光性の高い生地です。 遮光率によって1級～3級まであります。[JIS-L 1055A法] 1級はさらに5段階に分類しています。[NIF法(特許 第5437308号)]</p> <div style="display: flex; justify-content: space-around; align-items: center;"> <div style="text-align: center;"> 1級 遮光率 99.99%以上 </div> <div style="text-align: center;"> 2級 遮光率 99.80%以上 99.99%未満 </div> <div style="text-align: center;"> 3級 遮光率 99.40%以上 99.80%未満 </div> </div>	<div style="border: 1px solid black; padding: 5px; display: inline-block; margin-bottom: 10px;">プライバシー</div> <p>夜間、外から室内を見て、窓から1m離れたところに人がいるのが分からない。</p>	<div style="border: 1px solid black; padding: 5px; display: inline-block; margin-bottom: 10px;">ミディアム</div> <p>夜間、外から室内を見て、窓から1m離れた人の輪郭が分かる。</p>	<div style="border: 1px solid black; padding: 5px; display: inline-block; margin-bottom: 10px;">シースルー</div> <p>夜間、外から室内を見て、窓から1m離れた人の表情が分かる。</p>

透けにくい
透けやすい

遮 光

遮光性が高い生地(ドレープ部)です。 ご注意 高い遮光性を持つ生地でも、製品の構造上完全に光漏れを防ぐことはできません。

日本インテリア協会の判定基準(遮光率99.40%以上)に基づき、遮光等級・マークを表示しています。
遮光率99.99%以上の遮光1級は「人の表情が識別できないレベル」の暗さを担保していますが、人の視覚は非常に敏感で、かすかな光も捉えることができるため、NIF法(特許 第5437308号)に基づき遮光1級をさらに5段階に分類し表記しております。

遮光等級

遮光等級	遮光率	状 態	遮光1級の5段階分類(NIF法*)		
			表記	目視度合 (イメージ)	状態説明
1級	99.99%以上	人の顔の表情が識別できないレベル	遮光1級(A++)		生地からほとんど光を感じません。
			遮光1級(A+)		生地からわずかに光を感じます。
			遮光1級(A)		生地から光を感じるが、生地の織り組織や色は分かりません。
			遮光1級(B)		生地から光を感じ、生地の織り組織や色も分かります。
			遮光1級(C)		生地全体は薄明るく見えるが、人の表情が識別できない暗さです。
2級	99.80%以上 99.99%未満	人の顔あるいは表情がわかるレベル	*NIF法(特許 第5437308号) 暗室内の電照パネル上に遮光1級のカーテンなどの試験体をかざし、全体的な光の透過の見え方、光漏れの有無や多寡を目視で判定し、光を遮蔽する度合いにより区分します。		
3級	99.40%以上 99.80%未満	人の表情はわかるが事務作業には暗いレベル			

●試験方法:カーテンの遮光性能試験方法(JIS L 1055A法 100,000lx)
 ※上記遮光率は生地単体(ドレープ部)の遮光率であり、製品として取付けた場合は施工方法により異なります。
 ※この製品は構造上完全に光漏れを防ぐことはできません。光漏れを少なくするためには、窓枠より大きめに製品を取付けることをおすすめします。

生地透過性

用途やシーンに応じた透過性の生地を選ぶことで、よりいっそう快適に過ごせます。

下記の写真は、生地(ドレープ部)の透過性ごとに「ドレープ全閉時の生地の見え方」の目安として表示しています。生地選定の目安としてご覧ください。実際は天候や使用環境・生地の色により見え方は異なりますので、ご購入の際は、実物サンプルで透過性をご確認ください。

ご注意 高い遮光性を持つ生地でも、製品の構造上完全に光漏れを防ぐことはできません。

透過性 (ドレープ部)		遮光	プライバシー
		透げにくい	透げやすい
写真の生地		RS-112 ウェール遮光 (ベージュ) 遮光1級	RS-103 ウェール (ベージュ)
昼 	外から室内を見た場合		
	室内を外から見た場合		
夜 	外から室内を見た場合		
	室内を外から見た場合		

生地の特徴について

※（ ）内はノクス遮光の場合

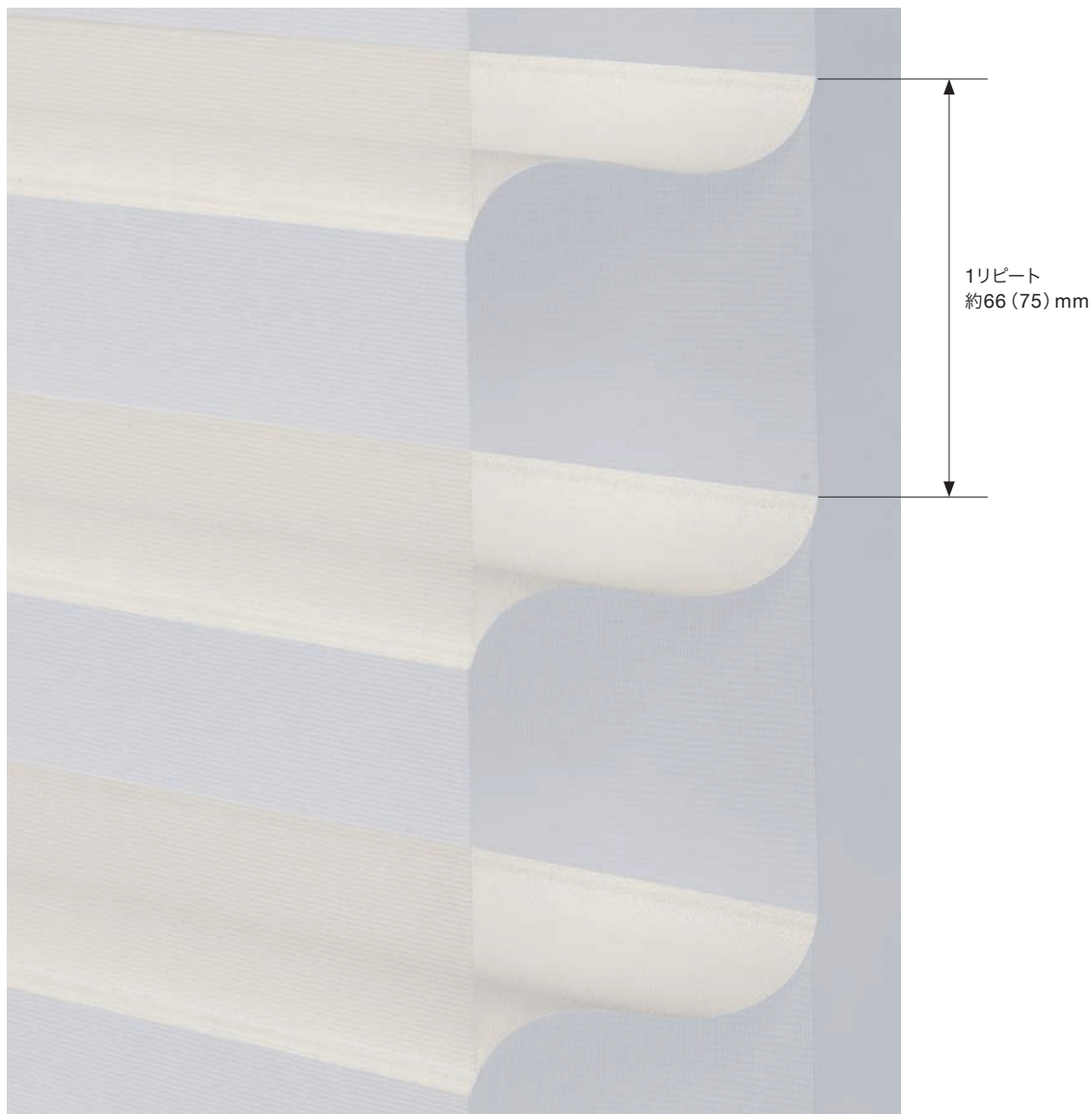

ご注意

ルミエは製品や生地の特徴、使用状況により、以下のような事象が生じる場合があります。
2枚のレース生地とドレープ生地を組み合わせた構造と、柔らかな生地の風合いを生かした製品のため、ご理解くださいますようお願い申し上げます。

- ・生地の曲がりや反り、波打ち等が発生する場合があります。
- ・生地のリピートのばらつきにより、製品を連窓で取付ける場合、ドレープの位置が揃わないことがあります。
- ・巻取りパイプやボトムレール付近の生地にシワ・波打ちが生じることがあります。
- ・生地によって、レース部に干渉縞や小さなシワ・ツレが発生する場合があります。
- ・静電気によって生地どうしが貼りつき、調光操作に影響することがあります。
- ・採光時にボトムレールが室内側にせり出す場合があります。



Lumié

調光ロールスクリーン ルミエ

製品仕様

目次

- 54 ルミエ
 - 60 ホームタコスについて
 - 68 ホームタコス ルミエ
-
- 73 サイズの測り方
 - 75 発注方法
 - 77 取付け方法
 - 78 メンテナンス
 - 78 継続柄・廃止柄一覧
 - 79 製品の安全対策について



RS-204 ウェール (グレージュ)

製作可能寸法

[単位: mm]

* 幅は5mm単位、高さは10mm単位での製作になります。

操作方法	チェーン操作
製品幅	250～2800
製品高さ	300～3300
最大面積	9.24m ²
幅：高さの比率	1：6 以下

※生地によって製作可能寸法が異なります。下記「対応生地一覧」にてご確認ください。

製品重量

※下記は計算式のため、実際の重量と誤差が生じる場合があります。目安としてご使用ください。

製品幅 (mm)	製品重量 (kg)
2600以下	(製品幅×1.6) + 0.7 + (製品幅×製品高さ×生地m ² 重量)
2605以上	(製品幅×2.0) + 0.9 + (製品幅×製品高さ×生地m ² 重量)

※各計算式の製品幅、製品高さの数値はメートル (m) 単位で計算してください。

※生地m²重量については、下記「対応生地一覧」をご覧ください。

対応生地一覧

生地名	生地 No. (RS-)		最大製品幅	最大面積	幅：高さの比率	生地m ² 重量目安 (kg/m ²)
	非 防 炎	防 炎				
ウェール (非防炎)	101～106	—	2800mm	9.24m ²	1：6 以下	0.14
ウェール (防炎)	—	201・202・204・205	2800mm	8.9m ²	1：4 以下	0.17
シャリエ (非防炎)	107～109	—	2800mm	9m ²	1：6 以下	0.15
ウェール遮光 (非防炎)	110～115	—	2800mm	6m ²	1：6 以下	0.25
ノクス遮光 (非防炎)	116～119	—	2700mm	4.7m ²	1：4 以下	0.30
ノクス遮光 (防炎)	—	216～219	2700mm	4.7m ²	1：4 以下	0.32

製品特長

POINT

1台にドレープとレースを配した調光ロールスクリーン ルミエ。

室内に入る採光量をコントロールできるので、プライバシーと採光・眺望を叶えます。
 日中はプライバシーを守りながら心地よい光をたっぷりと採り入れ、夜はしっかりと遮蔽できるので安心です。

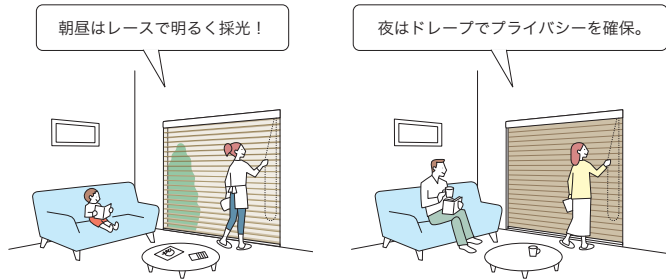

下部すき間カバー(オプション)



調光時(採光・全閉)に上昇するボトムレールと窓枠・床とのすき間からの光漏れを低減します。

POINT

わずかな操作で採光のコントロールができる「チェーン操作」。

動画はこちら ▶

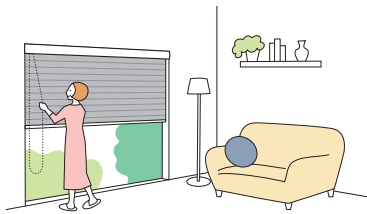

- ・製品の昇降と採光量の調節を、1本のチェーンで行います。採光量の調節は、製品を一番下まで降ろした状態で行います。
- ・高い位置の窓に取付けるときは、操作チェーンを長く指定することができます。

POINT

用途やニーズに合わせて選びやすい、色・質感が充実したラインナップ。

明るく開放感のあるリビングには採光できる「ウェール」「シャリエ」、
 寝室や日射しの強い窓には遮光生地「ウェール遮光」「ノクス遮光」がおすすめです。
 高層階のマンションやホテル・各種施設には防災性能の「ウェール(防災)」「ノクス遮光(防災)」をお選びください。



リビング：ウェール



ダイニング：シャリエ



ホテル：ノクス遮光(防災)

POINT

インテリアに調和し、空間を引き立てる「部品色」は10色からお選びいただけます。

木の温もりを感じるデザインで空間を上質に仕上げる「木目調(5色)」と、
 モダンなインテリアを引き立て、どの生地にも合わせやすい「単色(5色)」をご用意しています。



部品色：ライトグレー

■木目調(5色)



ファインホワイト(木目調) ナチュラルブラウン(木目調) グレージュ(木目調) セビア(木目調) ダークブラウン(木目調)

■単色(5色)



マットホワイト ベージュ ライトグレー ダークブラウン ブラック

構造と部品

※製品高さは、取付けブラケット上端（正面付け補助金具は含まない）から製品最下時のボトムレール下端までの寸法となります。

[単位: mm]

チェーン操作

※製品の構造上、「全閉」から「採光」への途中の「製品最下時」が、ご注文の際の「製品高さ」となります。「全閉」または「採光」の状態にするとボトムレールが約15～17mm上がります。

生地の上、採光時にボトムレールが室内側にせり出す場合があります。

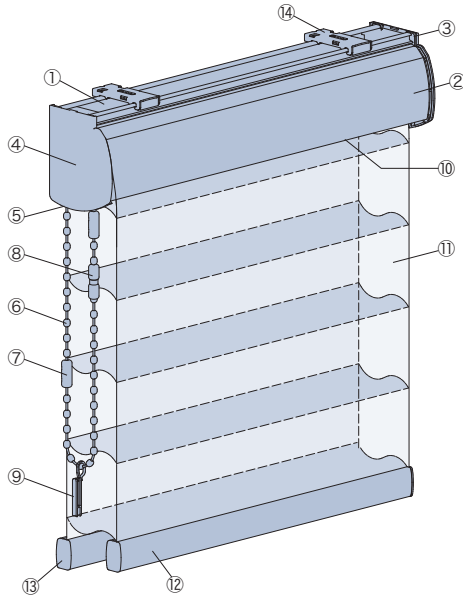

天井付け

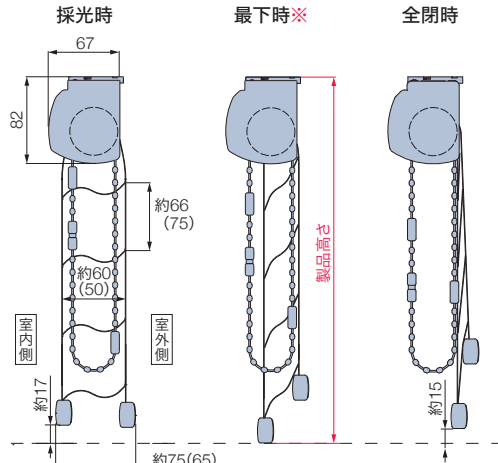

正面付け

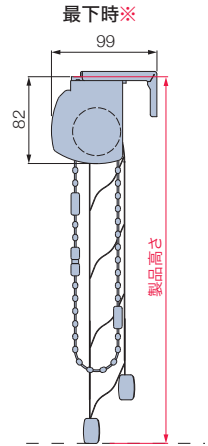

※()内はノクス遮光の場合

部品名	カラー	部品名	カラー
① フレーム	5色	⑨ コードクリップ	クリア
② シンプルカバー	10色	⑩ 巻取りパイプ	①と同系色
③ サイドブラケット	①と同系色	⑪ 生地	
④ サイドカバー※	①と同系色	⑫ ボトムレール	①と同系色
⑤ 操作部	①と同系色	⑬ ボトムレールキャップ	①と同系色
⑥ 操作チェーン	①と同系色	⑭ 取付けブラケット	
⑦ コネクター	①と同系色	⑮ 正面付け補助金具	①と同系色
⑧ セーフティーコネクター	①と同系色		

※シンプルカバーなしの場合はサイドブラケットカバーになります。

取付けブラケット (14)

*付属取付ビス: φ3.5×16

天井付け

正面付け

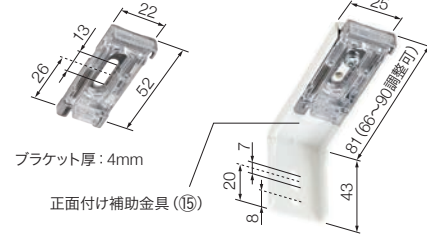

付属個数

製品幅	個数
250～1500	2個
1505～2500	3個
2505～2800	4個

製品幅と生地幅寸法

[単位: mm]

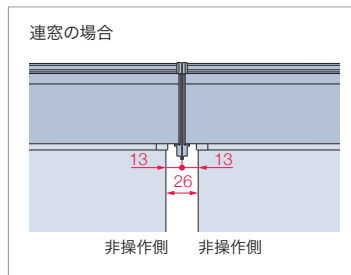
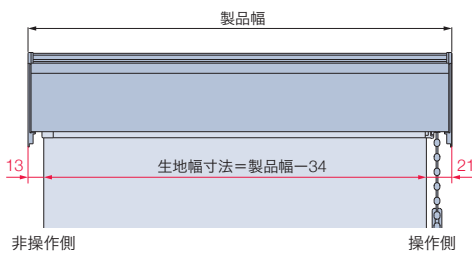

操作チェーンの長さ

[単位: mm]

操作チェーンの長さは製品高さによって異なります。

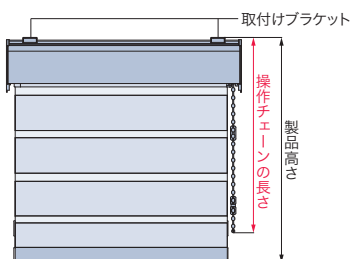

製品高さ	操作チェーンの長さ	製品高さ	操作チェーンの長さ
300～800	製品高さ+20	1810～2200	1600
810～1000	700	2210～2600	1800
1010～1200	900	2610～2800	2000
1210～1400	1100	2810～3000	2200
1410～1600	1300	3010～3200	2400
1610～1800	1400	3210～3300	2600

※操作チェーンの長さは、10mm単位で指定することもできます。ただし、上記寸法より短くすることはできません。
・コードクリップやオプションのマルチチェーンハンガーを使い、危険のないよう手の届かない位置まで操作チェーンをたくし上げてください。

天井付け



天井付け (カーテンボックス内への取付け)

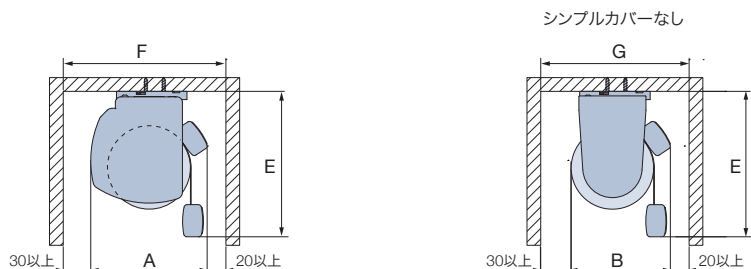

正面付け

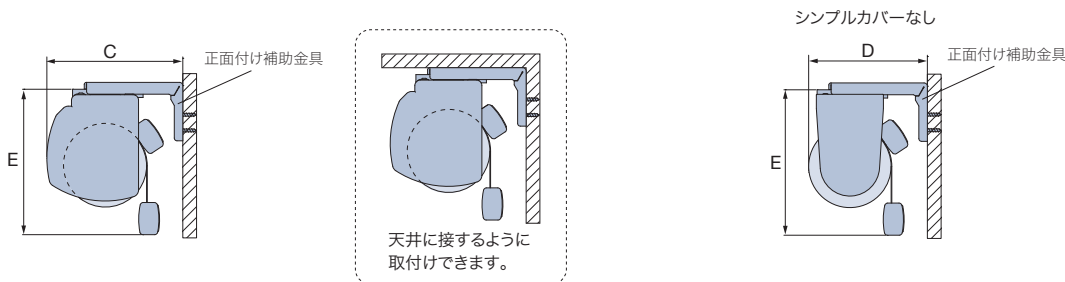

生地の巻取り半径寸法 (r 寸法) : 巻取り半径寸法=巻取り径÷2

サイドブラケットサイズ (l 寸法) : ブラケット上端から巻取り径中心までの寸法

〈参考〉納まり寸法例

生地：ウェール (非防災) (RS-101～106)

製品高さ	r	l	A	B	C	D	E	F	G
500	25	52	80	62	99	82	110	130	112
1000	26	52	81	64	99	83	110	131	114
1500	28	56	83	68	99	85	110	133	118
2000	30	56	85	72	99	87	110	135	122
2500	31	60	86	74	99	88	110	136	124
3000	33	60	88	78	99	90	110	138	128
3300	34	60	89	80	99	91	110	139	130

納まり寸法計算ツール ▶

生地の巻取り径寸法・サイドブラケットサイズを、簡単に確認できます。

操作部Lについて

幅と高さがどちらも下表のサイズになる場合、「操作部L」となり、操作部の意匠が異なります。

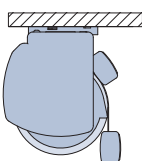

生地名	製品サイズ	幅	高さ
ウェール (非防災)		2405～2800	2510～3300
ウェール (防災)		2005～2800	2005～3300
シャリエ (非防災)		2005～2800	2010～3300
ウェール遮光 (非防災)		1605～2800	1610～3300
ノクス遮光 (非防災)		1205～2700	1010～3300
ノクス遮光 (防災)		1205～2700	1010～3300

上表サイズ以外の製品と操作部Lの製品を連窓する場合、「操作部L指定」にすると、操作部Lに揃えて製作できます。

部品色

部品色は10色から選べます。ご指定がない場合は、マットホワイト [No.125] になります。

*「木目調」のシンプルカバーは、樹脂に木目調の色合いを表現しています。そのため樹脂色の混ざり具合によって木目柄・色にバラつきが生じます。「木目調」のシンプルカバー以外の部品は、下記の本体部品色 (同系色の単色) となります。



「シンプルカバーなし」について



シンプルカバーなし (巻取りパイプ露出) の場合、部品色は単色の5色から選べます。

シンプルカバーなしを選択した場合: -1,500円/台



操作方法

チェーン操作

*製品に添付の取扱説明書をご覧ください。

製品全体の昇降・調光を1本の操作チェーンで行います。

動画は
こちら ▶



製品全体の昇降

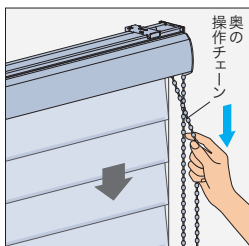

降ろすとき ▼

室外側(奥)の操作チェーンを引きます。
レース全閉の状態では生地が降ります。

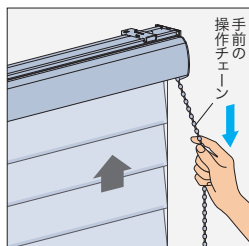

上げるとき ▲

室内側(手前)の操作チェーンを引きます。
レース全閉の状態では生地が上がります。

調光

生地を一番下まで降ろした状態で、操作チェーンを引くと調光ができます。昇降途中で調光はできません。

レース部から採光するときは、奥の操作チェーンを少し引きます。

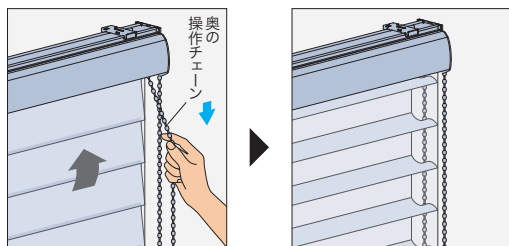

生地を閉じて遮蔽するときは、手前の操作チェーンを少し引きます。

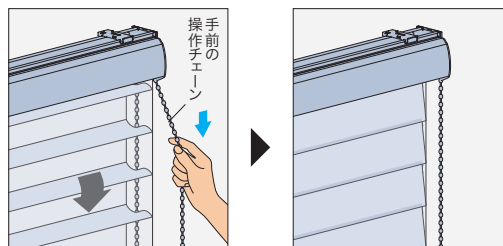

下部すき間カバー

調光時(採光・全閉)に上昇するボトムレールと窓枠・床とのすき間からの光漏れを低減します。
※光漏れを完全に防ぐことはできません。

[単位: mm]

価格: 3,000円/台 *製品本体と同時にご注文ください。

下部すき間カバーは、本体部品色(単色)と同色になります。

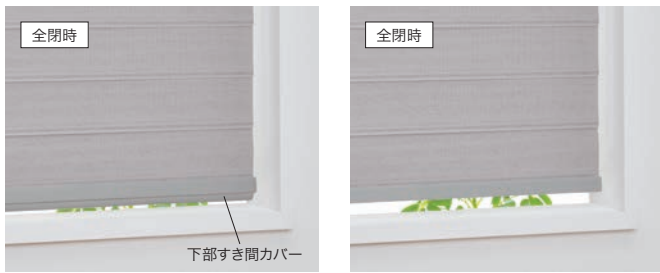

下部すき間カバーがある場合

下部すき間カバーがない場合

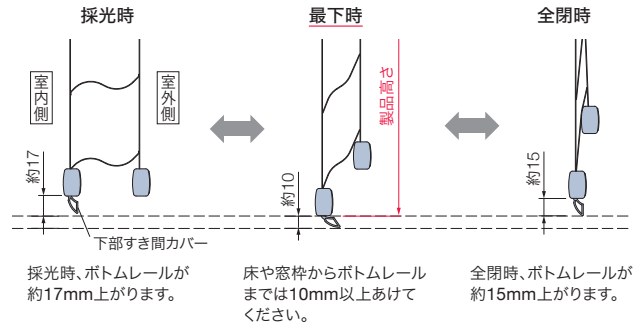

採光時、ボトムレールが約17mm上がります。

床や窓枠からボトムレールまでは10mm以上あげてください。

全閉時、ボトムレールが約15mm上がります。

マルチチェーンハンガー

お子さまの手が届かない高さに操作チェーンを束ねることができます。
付属のフックを壁に固定し、マルチチェーンハンガーを掛けることで、壁に掛けたまま操作ができます。
お子さまのいるご家庭での使用にも安心です。

チャイルドセーフティー

動画はこちら



価格: 1,000円/台 *製品本体と同時にご注文ください。
後付けの場合は、操作チェーンごと交換になりますので、最寄りの弊社支店・営業所へお問合せください。

操作チェーンを束ねたとき

お子さまの手が届かない高さに操作チェーンを束ねられます。



壁面に掛けたとき

壁に掛けたまま操作が行えます。
操作チェーンを窓枠の横に移動させるので、製品の意匠性が向上します。

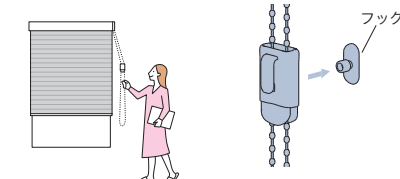

壁に掛けるときは、付属のフックを壁に固定して取付けます。

ループ部分の広がりを抑えて、見た目もすっきり。

装着前



装着後



カラー: クリアー
付属部品: フック

(お願い)

安全対策部品をご使用になっても、事故が完全に回避されるわけではありません。コードやチェーンの危険性を十分に認識した上でご使用をお願いします。
「マルチチェーンハンガー」は、お子さまの手が届かない高さに操作チェーンを束ねることで、チャイルドセーフティーが有効になります。

ブラケットスペーサー 12L

窓枠上部の壁面に取付ける場合に、壁面と額縁との段差を解消するために使用します。

[単位: mm]

価格: 1個 290円



付属品: ビス4x50 4本

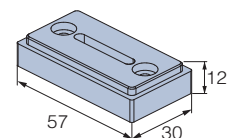
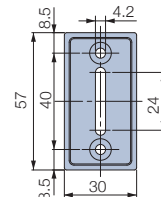
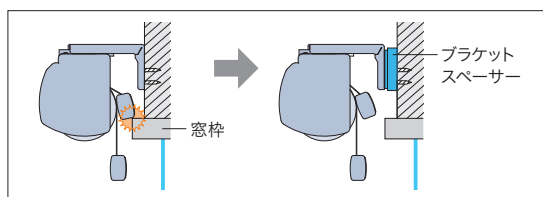

価格

生地紹介ページの「ルミエ 価格表」をご覧ください。

スマートインテリアシェード 「ホームタコス」について

スマートフォンやリモコンで簡単に操作できる「スマートインテリアシェード ホームタコス」。電動のスマートな操作・動作に加え、優れた機能性・意匠性・施工性により、暮らしをさらに快適に演出します。



RS-107 シャリエ (ホワイト)

電源仕様	操作方法				その他機器との接続	
	スマホ操作	RFリモコン操作	赤外線リモコン操作	スイッチ操作	HEMS	スマート家電リモコン
	P.62	P.64	P.64	P.66	P.67	P.67
コンセント仕様 *電源分岐ジョイント対応	●	●	●	●	●	●
バッテリー仕様	●	●	●	—	—	●

POINT

「バッテリー仕様」の場合、スマホ操作・RFリモコン操作がおすすめです。

赤外線リモコン操作と比べて、待機時の消費電力が少ないため、バッテリーの充電頻度が低くなります。

POINT

簡単・ラクラク操作！ 日常のシーンをより快適に。

●吹き抜けの窓に



手の届かない高窓でも、簡単に操作できます。座ったままでも製品を動かせるので便利です。

●複数ある窓に

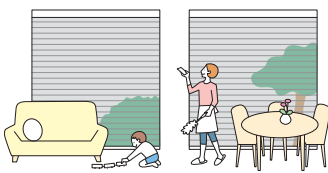

複数の製品を個別にも一斉にも操作可能。外出時にはまとめて製品を操作して、さっとお出かけ。

●大きな窓に

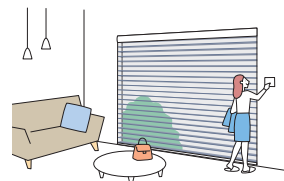

大きな窓も電動なのでラクラク操作。2mを超える窓にも1台で取付けできます。

ご高齢の方やお子さまがいらっしゃるご家庭にもおすすめ！

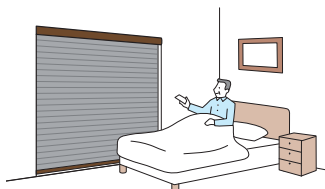

移動せずその場からリモコンで操作ができるので、ご高齢の方にもおすすめです。



チャイルドセーフティ

操作コードがないので、お子さまが過ごすお部屋でも安心。見た目すっきり。

POINT

さまざまな場所に設置できる、2種類の電源仕様。

●コンセント仕様

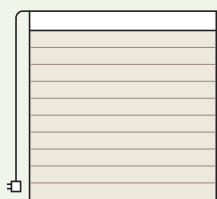

コンセントから電気を供給します。電源プラグをコンセントに差し込むだけで使用できます。

複数台の設置に便利な「電源分岐ジョイント」。

電源分岐コード



コンセントは1つでOK！

製品どうしを電源分岐コードで接続することで、コンセント(電源)を1つにまとめることができます。最大20台まで接続できます。

●バッテリー仕様

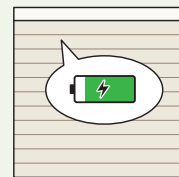
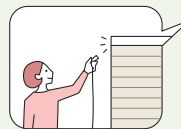

製品本体にバッテリーを搭載し、「充電ケーブル」で充電して使用します。窓の近くにコンセントがない場合に便利です。充電頻度が少ない「スマホ操作」「RFリモコン操作」がおすすめ。1回の満充電(約3時間)で約3ヶ月※使用できます。

※製品幅1800mm×製品高さ1800mm、RFリモコン操作、1日1回の昇降操作を行った場合。

POINT

シーンや用途に合わせて選べる、4つの操作方法。

●スマートフォンで操作



①スマホ操作

スマートフォンのアプリで操作ができます。距離の制限がなく、外出先からの操作も可能です。複数の家電とまとめて操作をしたり、スマートスピーカーと連携したり。スマートな操作感が魅力です。

●リモコンで操作



②RFリモコン操作

電波を用いたリモコンで、製品にリモコンを向けなくても操作できます。離れた場所からの操作(20m以内)も可能です。

③赤外線リモコン操作

赤外線を用いたリモコンで、テレビのように製品に向けて操作します。

●スイッチで操作



④スイッチ操作

壁に取付けるスイッチで操作します。最大31台まで、一斉にも個別にも操作が可能。リモコンとの併用もできます。

便利な「フリーポジション機能」を搭載。

お好みのポジション(製品の高さやドレープの角度)を事前に登録すると、ワンタッチするだけで自動的に再現します。毎回調整する手間が省けて便利です。

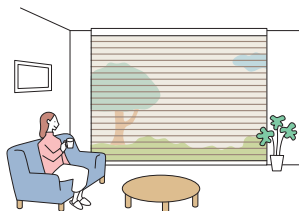

スマートフォンで操作



①スマホ操作

※故障の際の動作確認などに必要なため、必ず弊社のリモコン (RFリモコン推奨) を併用してください。

対応製品 :

ルミエ
(コンセント仕様・バッテリー仕様)

スマートフォンのアプリで操作ができます。
距離の制限がなく、外出先からの操作も可能です。
複数の家電とまとめて操作をしたり、スマートスピーカーと連携したり。
スマートな操作感が魅力です。
便利な「フリーポジション機能」も対応しています。

登録可能台数 : IoTアダプタ1個あたり8台 (IoTアダプタの個数の制限なし)

POINT

こんなことができます！

※使用環境を整えていただく必要があります。
※ご使用の機器によって、対応しない機能もあります。

●複数の家電とまとめて操作

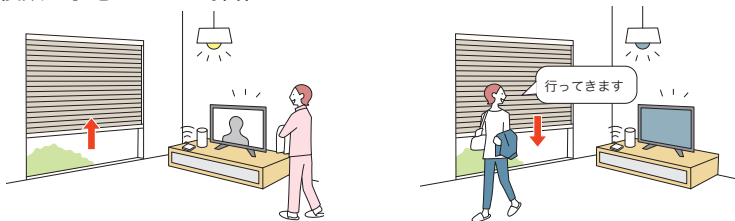

他の家電とまとめて一斉に操作。
起床時や外出時、帰宅時などいつもの動作が時短でスマート。
スマートスピーカーなら、声を掛けるだけで操作ができます。

●外出先からスマートフォンで操作

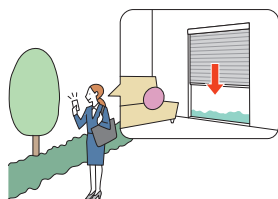

閉め忘れに気付いたときや、帰りが遅くなってしまっても、出先から遠隔操作。
防犯対策にもおすすめです。
現在の製品の開閉状態も確認できます。

●スマートスピーカーで音声操作

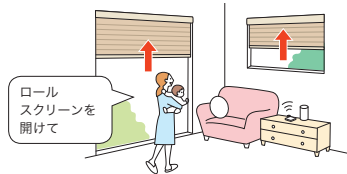

音声で操作ができて
さらに簡単、ラクラク！

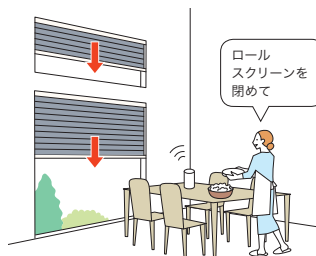

準備が多い外出時や、
疲れている帰宅時も、
操作が簡単に。

●タイマーやカレンダー機能で自動開閉

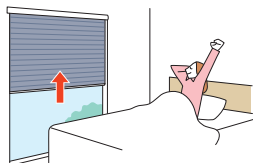

起床時間に製品を開けて朝日を取り入れ
快適な目覚めをサポート。

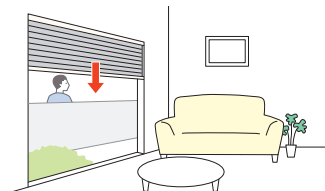

外出時の防犯対策や閉め忘れ
防止にもおすすめです。

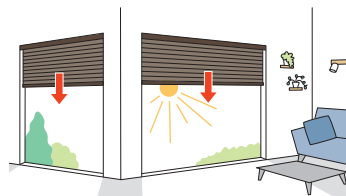

暑い夏は強い西日が当たる前に閉まるように
設定すれば、省エネ効果も期待できます。

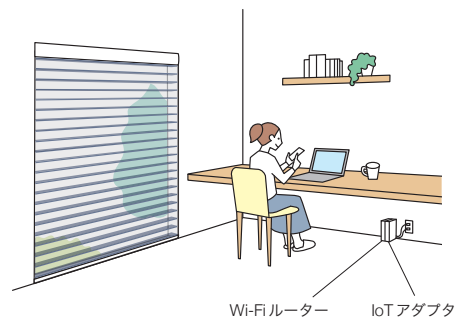
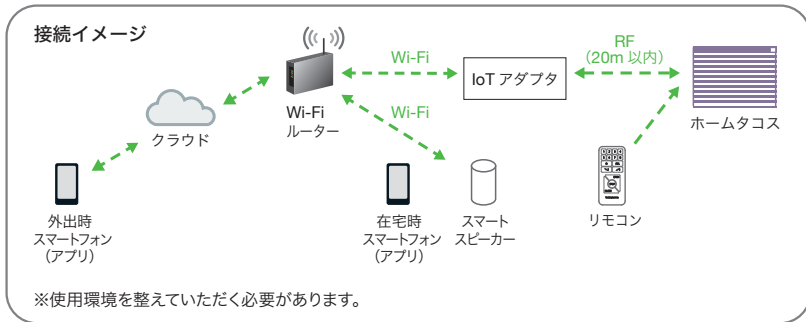

※故障の際の動作確認などに必要なため、必ず弊社のリモコン(RFリモコン推奨)を併用してください。
 ※「Wi-Fi」は、Wi-Fi Allianceの登録商標です。

アプリのダウンロードが必要です。

※画像はイメージです。



HomeLink[※]
 (ホームリンク)



製品ごとに表示されます。
 簡単な操作ができます。



より詳細な操作ができます。
 現在の開閉状態なども確認できます。
 「フリーポジション機能」にも対応。



シーン動作やタイマー設定ができます。
 また、他機器やGPSと連動した操作も
 可能です。

※「HomeLink」は、株式会社リンクジャパンの登録商標です。

IoT アダプタ

[単位: mm]

製品8台につき、IoTアダプタ1個必要です(製品からIoTアダプタまで20m以内)。

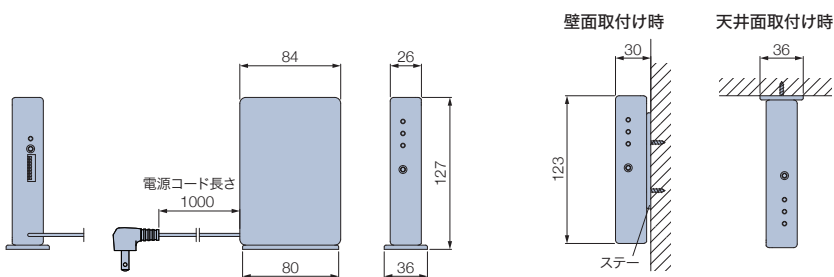

カラー: ホワイト、ブラック
 付属品: ステー(取付けプレート)1個、
 ワイヤークランプ(3個)、
 取付けビス(φ4×16)2本

ステー(取付けプレート)

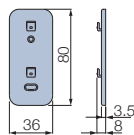

POINT

ワンタッチでお好みのポジションに!
 便利な「フリーポジション機能」に対応。

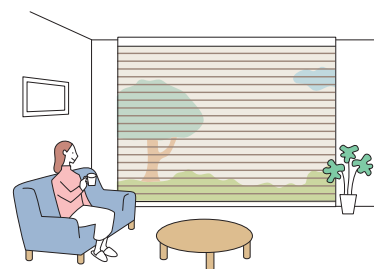

不特定多数の方がリモコン操作を行うシーンでも
 誰でもワンタッチで同じポジションにできます。

価格

IoTアダプタ	49,000円/個
---------	-----------

電動部仕様

定格電圧	AC100V±10% 50/60Hz
消費電力	2W
使用温度	0℃～50℃(結露なきこと)

操作方法の種類

リモコンで操作



②RFリモコン操作

対応製品：

ルミエ
(コンセント仕様・バッテリー仕様)



ホワイト



ブラック

電波を用いたリモコンです。
製品にリモコンを向けなくても操作できます。
家具などの障害物があっても信号が届くので、
離れた場所からの操作も可能です。
便利な「フリーポジション機能」も搭載しています。

POINT

赤外線リモコンやスマート家電リモコン
(赤外線家電リモコン)を併用することも
できます。



信号到達距離：
20m以下



RFリモコン

信号到達距離：約20m
登録可能台数：最大8グループ(台数の制限なし)

③赤外線リモコン操作

対応製品：

ルミエ
(コンセント仕様・バッテリー仕様)

※バッテリー仕様の場合、「③赤外線リモコン操作」は、「①スマホ操作」「②RFリモコン操作」と比較して、バッテリーの消費が約2倍になり、充電頻度が高くなります。



ホワイト



ブラック

赤外線を用いたリモコンです。
テレビなどのリモコンと同じように製品に向けて操作します。
便利な「フリーポジション機能」も搭載しています。

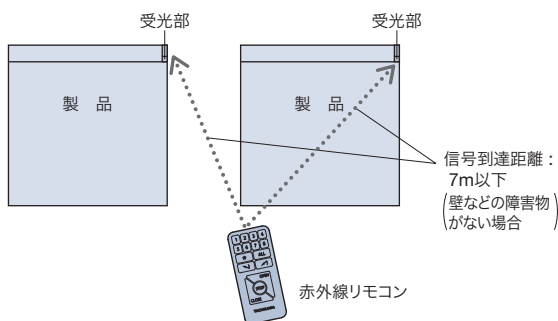

信号到達距離：約7m
登録可能台数：最大8グループ(台数の制限なし)

※製品を一齐に動かすには、すべての受光部を、リモコンからの信号を受信できる場所に設置する必要があります。
※リモコンの個数を増やしても(上限なし)、同じ空間(赤外線リモコンの信号が届く範囲)で制御できるのは8グループまでとなります。

リモコン

[単位：mm]

*壁に設置する場合、リモコンホルダーをご注文ください。

RFリモコン *RF: Radio Frequency

リモコンホルダー

赤外線リモコン

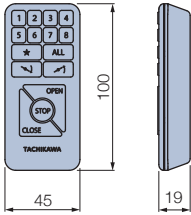

カラー：ホワイト・ブラック
付属品：単4乾電池 (2本)

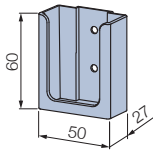

カラー：ホワイト・ブラック
付属品：取付けビス (φ4×16) 2本



価格

RFリモコン	15,000円/個
赤外線リモコン	5,000円/個
リモコンホルダー	500円/個

持出し受光部

[単位：mm]

赤外線リモコンに使用します。リモコンは持出し受光部に向けて操作してください。
製品本体の受光部がカーテンボックスなどで隠れてしまう場合、別途手が必要ですが、

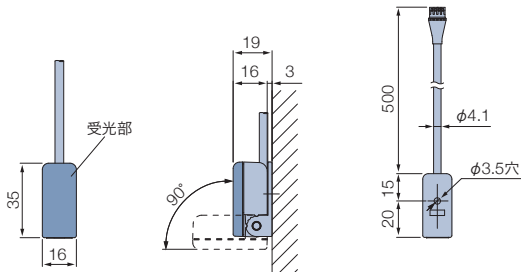

カラーは2色から選べます。



ホワイト



ブラック

価格

持出し受光部	3,000円/個
持出し受光部延長コード (1m)	1,800円/本
持出し受光部延長コード (3m)	2,670円/本

・持出し受光部 (0.5mコード付き) は、持出し受光部延長コードを使うことで、最大9m延長できます。

注意 赤外線リモコンの持出し受光部の設置場所について

赤外線リモコンは、赤外線信号を使用しているため、持出し受光部を下記のような「赤外線の強い場所」に設置すると、誤作動を起こしたり、リモコン操作を受け付けなくなる場合があります。持出し受光部の設置場所には充分ご注意ください。

- ① 直射日光の当たる場所や、直接当たらなくても直射光が反射して眩しい場所。
- ② 白熱灯、ヒーターや暖房器具など高熱を発生する機器の近く。
- ③ 蛍光灯など照明器具の近く。
- ④ ホームセキュリティなどのセンサー用赤外線が照射されている領域。
- ⑤ その他赤外線式リモコンや、赤外線を出す機器の近く。

操作方法

*製品に添付の取扱説明書をご覧ください。

RFリモコン

赤外線リモコン ※赤外線リモコンは受光部に向けて操作してください。

【操作手順】

1. 操作したい製品に対応するアドレス選択ボタン (①) または一斉選択ボタン (②) を押します。
2. 操作ボタン (③) を押します。

④ フリーポジションボタン

★ ボタンをワンタッチするだけで、あらかじめ登録したポジションを自動的に再現します！

ポジションの登録方法
お好みのポジションで

★ ボタンと [STOP] ボタンを長押しするだけで、どなたでも簡単に登録できます。
※個別でも一斉でも登録可能。

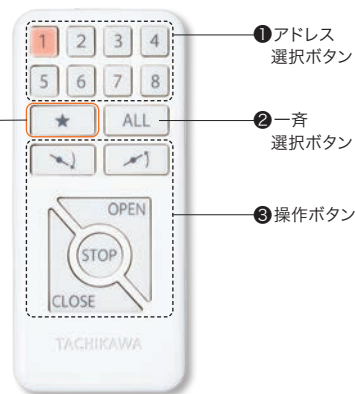

詳しくはこちら



POINT

ワンタッチでお好みのポジションに！
便利な「フリーポジション機能」を搭載。

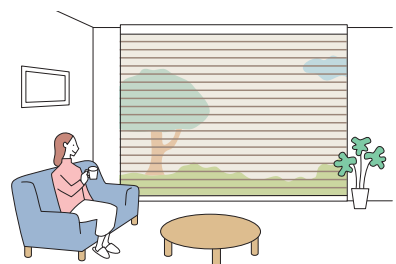

不特定多数の方がリモコン操作を行うシーンでも誰でもワンタッチで同じポジションにできます。

スイッチで操作



④スイッチ操作について詳しくは「ホームタコス カタログ」をご覧ください。



④スイッチ操作

対応製品：

ルミエ
(コンセント仕様)

■シングルスイッチ



ホワイト ブラック

スイッチ1個で製品1台を
単独制御するためのスイッチ。

■複数ゾーンスイッチ



ホワイト ブラック

最大31台の製品を、1個の
複数ゾーンスイッチで操作可能。
最大4グループ(ゾーン)を、
一斉にも、ゾーン毎にも操作
できます。

〈制御の種類〉

一斉制御

1個のスイッチで最大31台の
全ての製品を一斉に制御。

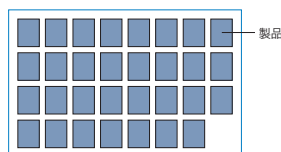

グループ制御 [ゾーン制御]

製品を最大4つのゾーンに分けて制御。

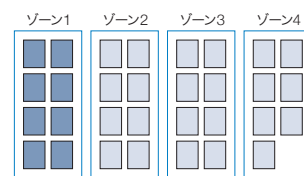

■マルチスイッチ



大きくて見やすい液晶画面、タッチパネルで操作も簡単。
最大31台の製品を、1個のマルチスイッチで操作可能。
個別にも、一斉にも、最大20通りのグループ(エリア)毎にも操作できます。
製品の高さ、ドレープの角度を15段階で表示し、その指定した位置に製品を動作させる「指定位置動作」、
指定した曜日・時間に製品を動かす「タイマー制御」もできます。

〈制御の種類〉

個別制御

1個のスイッチで最大31台の製品を
1台ずつ個別に制御。

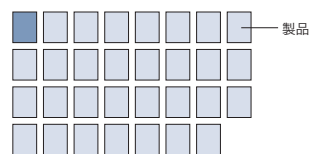

一斉制御

1個のスイッチで最大31台の
全ての製品を一斉に制御。

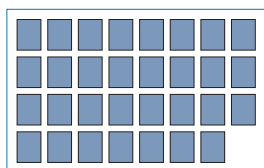

グループ制御 [エリア制御]

製品を最大20通りのエリアに分けて制御。

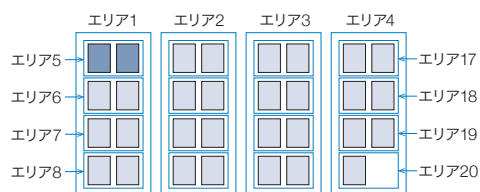

タイマー制御

エリアごとに指定した曜日・時間に製品を動かすことができます。
タイマーの登録件数は最大40件。
タイマー制御は、製品の高さ、ドレープの角度を15段階で指定する「指定位置動作」になります。

■ HEMS機器との接続

HEMSとは、「Home Energy Management System (ホーム エネルギー マネジメント システム)」の略称で、家庭で使うエネルギーを把握、管理することで節約するための管理システムのことです。家庭でのエネルギー使用状況を見える化したり、各機器の遠隔操作や自動制御が可能になります。(▶P.62)

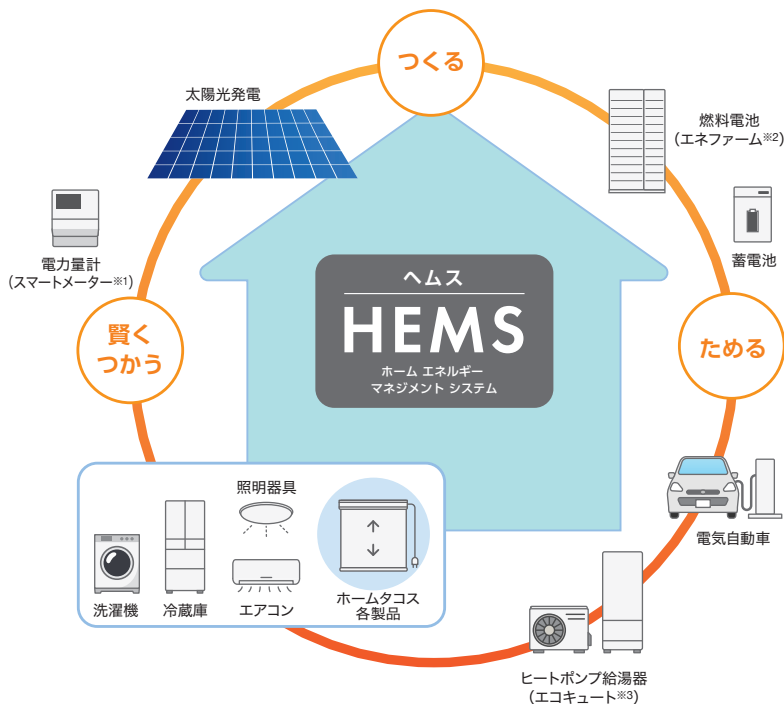

■ 対応HEMS機器

- ・パナソニック株式会社製「AiSEG3^{※4}」
- ・株式会社リクシル製「Life Assist2^{※5}」

■ 対応製品

- ・ホームタコス ルミエ (コンセント仕様)

HEMS機器との接続について、詳しくは「ホームタコス カタログ」をご覧ください。



- ※1 「SMARTMETER」(スマートメーター)は、日本テクノ株式会社の登録商標です。
- ※2 「エネファーム」は、東京ガス株式会社、大阪ガス株式会社、ENEOS株式会社の登録商標です。
- ※3 「エコキュート」は、関西電力株式会社の登録商標です。
- ※4 「AiSEG3」は、パナソニックグループの登録商標です。
- ※5 「Life Assist」は、株式会社リクシルの登録商標です。

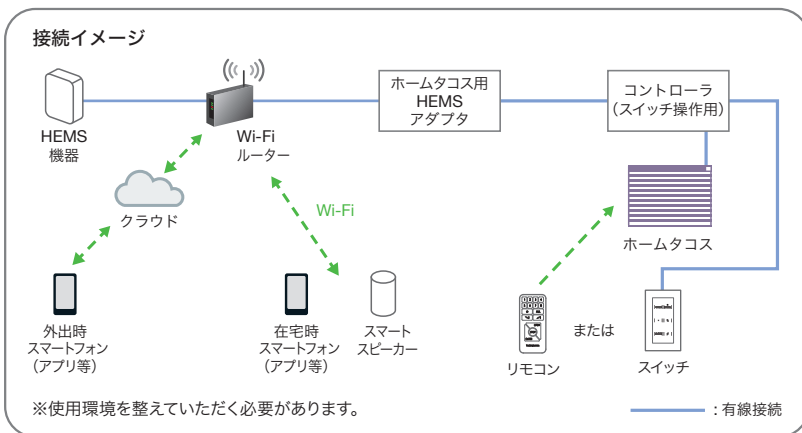

※HEMS機器やAIアシスタント、スマートフォンなどのデバイス、アプリ等の登録・設定作業は弊社では対応いたしかねます。

※故障の際の動作確認などに必要なため、必ず弊社のリモコンやスイッチを併用してください。

※対応製品や操作方法はHEMS機器によって異なります。

※「Wi-Fi」は、Wi-Fi Allianceの登録商標です。

■ スマート家電リモコンとの接続

スマート家電リモコンとは、既存の家電製品のリモコンの赤外線信号を登録することで、今まで使っていた赤外線リモコンの家電をスマート家電として使える機器のことです。

『スマートリモコン』『スマート家電コントローラー』などとも言われます。

『Wi-Fi環境』『スマート家電リモコン』『スマートスピーカー』の3つがあれば、テレビやエアコンなど

赤外線リモコンで操作できる家電製品はもちろん、ホームタコスの製品(赤外線リモコン操作)も、音声操作で動かせます。(▶P.62)

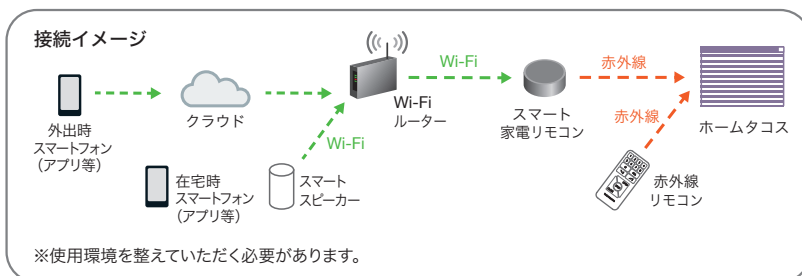

※スマート家電リモコンやAIアシスタント、スマートフォンなどのデバイス、アプリ等の登録・設定作業は弊社では対応いたしかねます。

※故障の際の動作確認などに必要なため、必ず弊社の赤外線リモコンを併用してください。

※動作の対応状況は、スマート家電リモコンやスマートスピーカー等のメーカーや機種によって変わる場合があります。

※スマート家電リモコンやスマートスピーカー等での製品の動作は保証いたしかねます。

※「Wi-Fi」は、Wi-Fi Allianceの登録商標です。

スマートインテリアシェード ホームタコス ルミエ

チャイルド
セーフティ



RS-107 シャリエ (ホワイト)

コンセント仕様

スマホ操作

RFリモコン操作

赤外線
リモコン操作

スイッチ操作

バッテリー仕様

スマホ操作

RFリモコン操作

赤外線
リモコン操作

スマートフォンやリモコンで簡単に
操作できる電動の調光ロールスクリーン。
大きな窓や複数ある窓・高窓におすすめ。

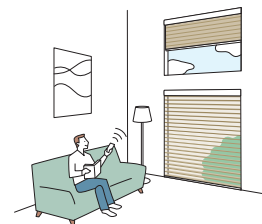

製作可能寸法

*幅は5mm単位、高さは10mm単位での製作になります。

[単位：mm]

電源仕様	コンセント仕様	バッテリー仕様
操作方法	①スマホ操作 ②RFリモコン操作 ③赤外線リモコン操作 ④スイッチ操作	①スマホ操作 ②RFリモコン操作 ③赤外線リモコン操作
製品幅	400～2800	600～2800
製品高さ	300～3300	300～2800
最大面積	9.24㎡	7.84㎡
幅・高さの比率	1：5以下	—

※生地によって製作可能寸法が異なります。下記「対応生地一覧」にてご確認ください。

※コンセント仕様：オプション「電源分岐ジョイント」は、製品幅500mm以上での製作。

※バッテリー仕様：高窓、カーテン等とのダブル使いの内側など、高温になる場所では使用できません。

電動部仕様

定格電圧	AC100V±10% 50/60Hz
消費電力	12W以下
使用温度	0℃～50℃(結露なきこと) ^{※1}
待機電力	0.5W以下 ^{※2}

※1 バッテリー仕様の場合、10℃～50℃。

※2 待機電力は実測値であり、保証値ではありません。

製品重量

*下記は計算式のため、実際の重量と誤差が生じる場合があります。目安としてご使用ください。

	製品幅 (mm)	製品重量 (kg)
コンセント仕様	2600以下	(製品幅×1.6) + 1.0 + (製品幅×製品高さ×生地m ² 重量)
	2605以上	(製品幅×2.0) + 1.0 + (製品幅×製品高さ×生地m ² 重量)
バッテリー仕様	2600以下	(製品幅×1.6) + 1.2 + (製品幅×製品高さ×生地m ² 重量)
	2605以上	(製品幅×2.0) + 1.2 + (製品幅×製品高さ×生地m ² 重量)

※各計算式の製品幅、製品高さの数値はメートル (m) 単位で計算してください。

※生地m²重量については、下記「対応生地一覧」をご覧ください。

対応生地一覧

生地名	生地 No. (RS-)		最大製品幅	最大面積	幅・高さの比率	生地m ² 重量目安 (kg/m ²)
	非 防 炎	防 炎				
ウェール (非防炎)	101～106	—	2800mm	9.24m ²	1：5 以下	0.14
ウェール (防炎)	—	201・202・204・205	2800mm	8.9m ²	1：4 以下	0.17
シャリエ (非防炎)	107～109	—	2800mm	9m ²	1：5 以下	0.15
ウェール遮光 (非防炎)	110～115	—	2800mm	6m ²	1：5 以下	0.25
ノクス遮光 (非防炎)	116～119	—	2700mm	4.7m ²	1：4 以下	0.30
ノクス遮光 (防炎)	—	216～219	2700mm	4.7m ²	1：4 以下	0.32

コンセント仕様

*図は電源コード(11)の出る位置が右側の場合(左右指定可)。

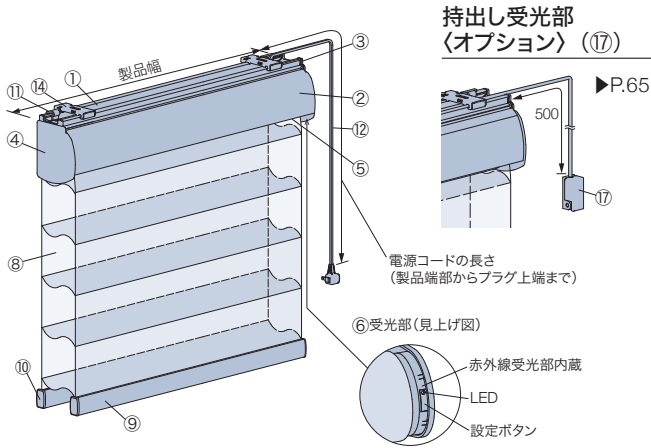

電源コード(12)

・コードの長さは0.5m、1m、2m、3m、5mから選べます。ご指定がない場合は、3mになります。

ワイヤークランプ(16)

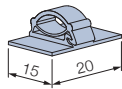

コード類を固定する部品
*製品1台につき、3個付属。

バッテリー仕様

*図は充電コネクタ(7)の位置が左側の場合(左右指定可)。

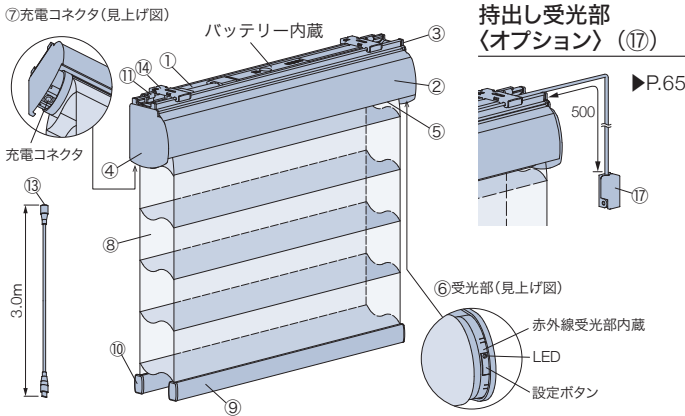

充電ケーブル(13)

・長さ3m (Type-Cのアダプター*に対応)

※USB Power Delivery規格に対応し、DC20V出力可能な45W以上のアダプターを使用してください。上記仕様以外のアダプターを使用すると製品の充電ができません。

・製品1台につき1本付属。

製品使用時



充電時 (充電ケーブル付き)



ACアダプター(オプション)(18)

充電ケーブル(Type-C)をコンセントに接続して製品を充電する際に使用します。

- ・USB Power Delivery規格対応
- ・DC20V出力対応
- ・45W

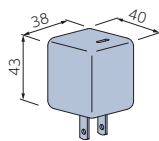

補助ボタン(オプション)(19)

充電コネクタに手が届きにくい場合に使用します。充電ケーブルの根元を引っ掛け、充電コネクタの接続を補助します。

・長さ: 0.8m、1.2m

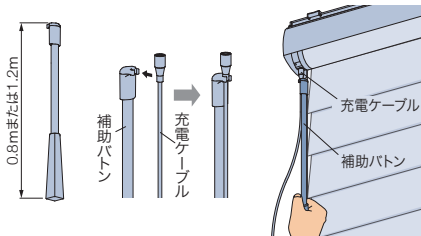

側面図

※製品の構造上、「全閉」から「採光」への途中の「製品最下時」が、ご注文の際の「製品高さ」となります。「全閉」または「採光」の状態になるとボトムレールが約15~17mm上がります。

生地は構造上、採光時にボトムレールが室内側にせり出す場合があります。

天井付け

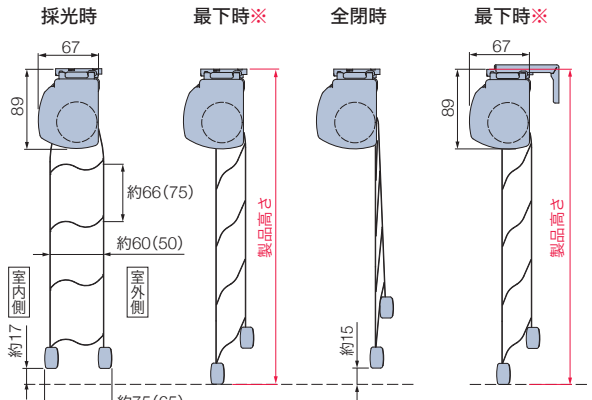

※()内はノクス遮光の場合

正面付け

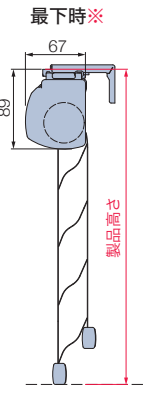

部品名	カラー
① フレーム	3色
② シンプルカバー	10色
③ サイドブラケット	①と同系色
④ サイドカバー ※	①と同系色
⑤ 巻取りパイプ	①と同系色
⑥ 受光部	
⑦ 充電コネクタ	
⑧ 生地	
⑨ ボトムレール	5色
⑩ ボトムレールキャップ	⑨と同系色
⑪ ボトムストッパー	クリアー
⑫ 電源コード	ホワイト、ブラック
⑬ 充電ケーブル	ブラック
⑭ 取付けブラケット	
⑮ 正面付け補助金具	①と同系色
⑯ ワイヤークランプ	乳白色
⑰ 持出し受光部(オプション)	ホワイト、ブラック
⑱ ACアダプター(オプション)	ブラック
⑲ 補助ボタン(オプション)	マットホワイト

※シンプルカバーなしの場合はサイドブラケットカバーになります。

取付けブラケット(14) *付属取付ビス:φ3.5×16

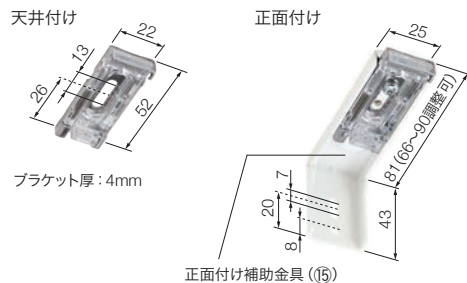

付属個数

製品幅	個数
400~1500	2個
1505~2500	3個
2505~2800	4個

■コンセント仕様

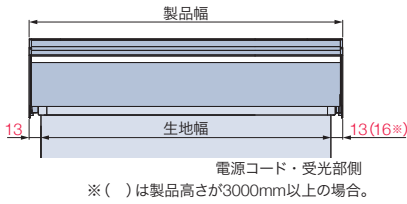

■バッテリー仕様

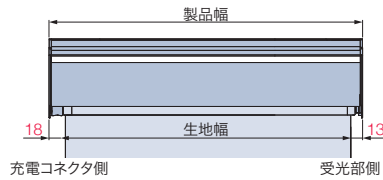

電源コード・充電コネクタ・受光部の位置

■コンセント仕様

電源コードの出る位置は、左右どちらでもご指定できます。
受光部の位置は、電源コードの出る位置と同じになります。

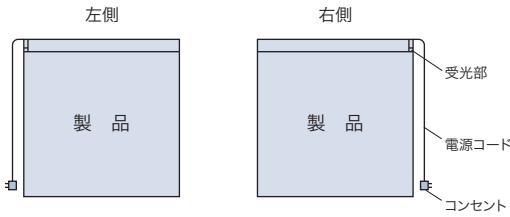

■バッテリー仕様

充電コネクタの位置は、左右どちらでもご指定できます。
受光部の位置は、充電コネクタの位置と反対側になります。

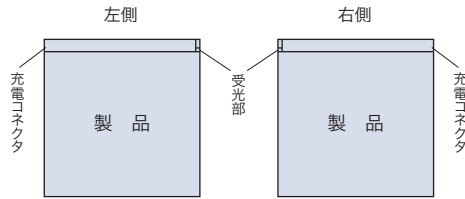

* 持ち出し受光部の出る位置は、受光部の位置と同じになりますが、持ち出し受光部延長コードを使用することで、受光部の位置を反対側にすることも可能です(最大9m延長可)。

納まり寸法目安

※寸法は計算値のため、実際の寸法と多少異なる場合があります。目安としてご使用ください。

天井付け

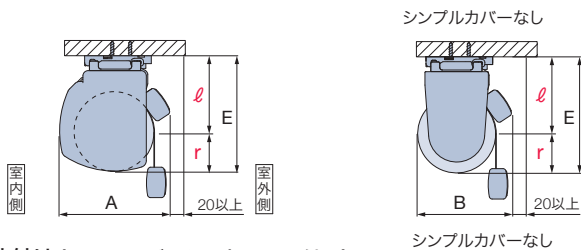

天井付け (カーテンボックス内への取付け)

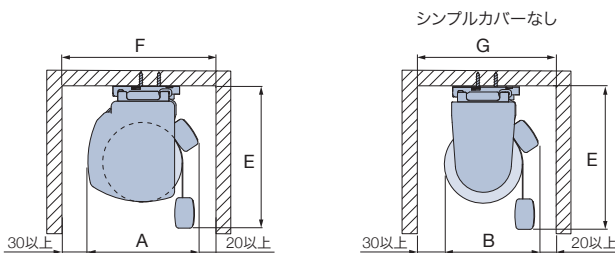

納まり寸法計算ツール ▶

生地の巻取り径寸法・サイドブラケットサイズを、簡単に確認できます。

〈参考〉納まり寸法例

生地: ウェール(非防災) (RS-101~106)

製品高さ	r	ℓ	A	B	C	D	E	F	G
500	25	60	80	62	99	82	118	130	112
1000	26	60	81	64	99	83	118	131	114
1500	28	64	83	68	99	85	118	133	118
2000	30	64	85	72	99	87	118	135	122
2500	31	64	86	74	99	88	118	136	124
3000	33	68	88	78	99	90	118	138	128
3300	34	68	89	80	99	91	118	139	130

正面付け

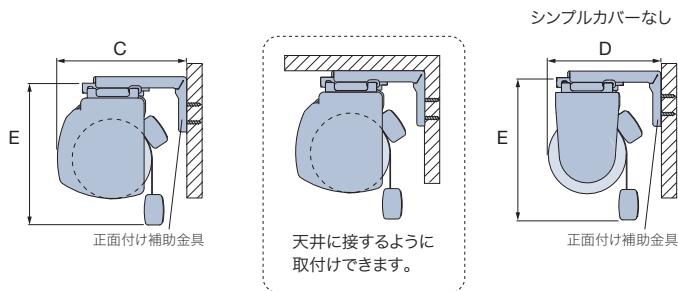

生地の巻取り半径寸法 (r 寸法) : 巻取り半径寸法=巻取り径÷2

サイドブラケットサイズ (ℓ 寸法) : ブラケット上端から巻取り径中心までの寸法

部品色

部品色は10色から選べます。ご指定がない場合は、マットホワイト [No.125] になります。

* 「木目調」のシンプルカバーは、樹脂に木目調の色合いを表現しています。そのため樹脂色の混ざり具合によって木目柄・色にバラつきが生じます。
「木目調」のシンプルカバー以外の部品は、下記の本体部品色（単色）となります。
※印のフレーム・サイドカバーの色はマットホワイトとなります。



「シンプルカバーなし」について



シンプルカバーなし（巻取りパイプ露出）の場合、部品色は単色の3色から選べます。

シンプルカバーなしを選択した場合：-1,500円/台



電源コード



ホワイト



ブラック

電源コードの色は2色から選べます。
ご指定がない場合は、ホワイトになります。

持出し受光部



ホワイト



ブラック

持出し受光部の色は2色から選べます。
ご指定がない場合は、ホワイトになります。

オプション

電源分岐ジョイント ※コンセント仕様のみの対応

1つの電源(コンセント)から電源を分岐して、隣接する複数台の製品へ電源を供給できます。
最大20台まで接続可能です。製品間の距離(A)は2000mmまで対応可能です。

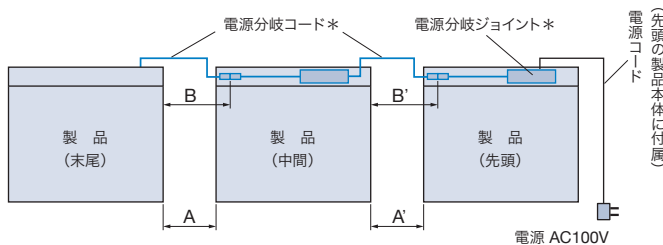

*電源分岐ジョイントを選択すると製品本体に付属。

電源分岐コードの色

ホワイト・ブラックの2色から選べます。
ご指定がない場合は、ホワイトになります。
※電源分岐ジョイントの色はホワイトのみ。

価格：2,500円/台

※製品本体と同時にご注文ください。
※製品幅495mm以下は対応しません。
※先頭・中間・末尾は同価格です。

電源分岐コードの長さの目安

製品間の距離(A)	電源分岐コードの長さ(B)
100mm以下	0.3m
500mm以下	0.8m
1000mm以下	1.3m
2000mm以下	2.3m

①接続するすべての製品の位置関係(先頭・中間・末尾)をご指定ください。

・製品2台を接続する場合
「先頭1台・末尾1台」が必要です。

・製品3台以上を接続する場合
「先頭1台・中間1～18台・末尾1台」が必要です。

②電源コードと電源分岐コードの出る位置をご指定ください。
室内側から見て右側・左側を選べますが、接続する製品はすべて左右を統一してください。

③中間・末尾の製品は、左表のように製品間の距離(A)を目安に電源分岐コードの長さ(B)を0.3m、0.8m、1.3m、2.3mからご指定ください。

また、壁などの色を考慮して、電源分岐コードの色(ホワイト・ブラック)をご指定ください。
ご指定がない場合は、ホワイトになります。

※コードを取り回す場合は、製品間の距離に必要な長さを加算して、電源分岐コードの長さをご指定ください。

調光時のすき間を低減

・下部すき間カバー (P.59)

設置する場所に対応

・ブラケットスパーサー 12L (P.59)

価格

※表示価格は消費税を含まないメーカー希望小売価格(本体価格)です。

62～66ページの「操作方法の種類」をご確認のうえ、算出してください。

価格表に掲載している製品本体価格とは別に物流諸経費を申し受けます。

「④スイッチ操作」については、詳しい打合せが必要になりますので、最寄りの弊社支店・営業所へお問い合わせください。

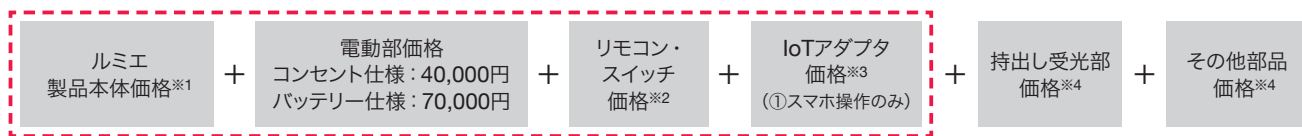

*赤で囲んだ部分は必ず必要となります。

- ※1 ルミエ製品本体価格は、「生地紹介ページ」の価格表をご覧ください。
シンプルカバーなしを選択した場合の価格: ルミエ製品本体価格 - 1,500円。
- ※2 リモコン・スイッチ価格は製品本体価格には含まれませんので、必要な操作のリモコン・スイッチ価格を加算してください。
「①スマホ操作」の場合も、リモコンを手配してください(RFリモコンを推奨)。故障の際の動作確認などに必要となります。
スマート家電リモコン(赤外線家電リモコン)を併用する場合は、赤外線リモコンを手配してください。故障の際の動作確認などに必要となります。
- ※3 製品8台につき、IoTアダプタ1個必要です。IoTアダプタ価格は製品本体価格には含まれませんので、必要な個数分価格を加算してください。
- ※4 持出し受光部・その他部品が必要な場合は、下表から選んで価格を加算してください。

リモコン (P.64)

※製品本体には含まれません。

RFリモコン(ホワイト・ブラック)	15,000円/個	リモコンホルダーは付属していません。
赤外線リモコン(ホワイト・ブラック)	5,000円/個	
リモコンホルダー(ホワイト・ブラック)	500円/個	リモコンを壁に設置する場合に使用。

スイッチ (P.66)

シングルスイッチ(ブラインド用)	15,800円/個	モジュラ変換ケーブル付き。
複数ゾーンスイッチ(ブラインド用)	77,300円/個	
マルチスイッチ	110,300円/個	

IoTアダプタ (P.63)

IoTアダプタ(ホワイト・ブラック)	49,000円/個	「①スマホ操作」の場合、別途手配が必要です。 製品8台につき、1個必要です(製品からIoTアダプタまで20m以内)。
--------------------	-----------	---

持出し受光部 (P.65)

持出し受光部(コード長0.5m)	3,000円/個	コンセント仕様「③赤外線リモコン操作」で、製品本体の受光部がカーテンボックスなどで隠れてしまう場合、別途手配が必要です(ホワイト・ブラック)。
持出し受光部延長コード(1m)	1,800円/本	持出し受光部(0.5mコード付き)と製品本体の間を延長する場合に使用(ホワイト・ブラック)。 ※最大9m延長できます。
持出し受光部延長コード(3m)	2,670円/本	

オプション

※下記以外については、58～59ページをご覧ください。

コンセント仕様	電源分岐ジョイント (P.71)	2,500円/台	製品どうしを電源分岐コードで接続し、コンセント(電源)を1つにまとめることができる仕様。
	ACアダプター (P.69)	7,500円/個	充電ケーブル(Type-C)をコンセントに接続して製品を充電する際に必要(ブラック)。
バッテリー仕様	補助ボタン(0.8m) (P.69)	2,500円/本	充電コネクタに手が届きにくい場合に使用(マットホワイト)。
	補助ボタン(1.2m) (P.69)		

その他部品

ワイヤークランプ (P.69)	90円/個	コード類を固定する補助部品(乳白色)。製品1台につき3個付属しています。
-----------------	-------	--------------------------------------



サイズを測る前の注意点について

1. 窓枠内に取付けるとき(天井付け)は、窓枠のゆがみに注意してください。

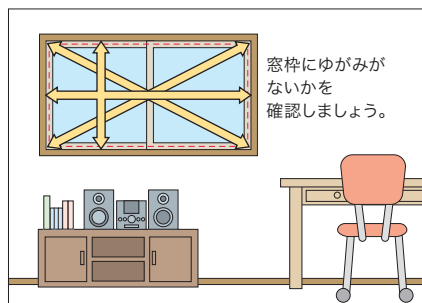

2. 窓枠を覆うとき(正面付け)は、製品のまわりにある障害物等に注意してください。

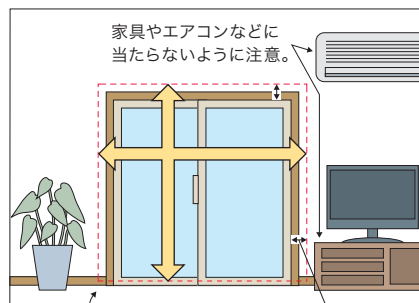

製品が床までくる場合は、床に当たらないように10mm以上製品高さを小さく。
窓枠より50~100mm程度製品幅を大きく。

ゆがみのある窓枠へ製品を取付ける場合、ゆがみに合わせた製作寸法になっていないと、製品が窓枠に干渉し製品の昇降動作に不具合が生じる恐れがあります。製品の発注寸法を決める前に、窓枠のゆがみの有無を確認することをおすすめします。

主な窓枠のゆがみについて

窓枠のゆがみを考慮しない製作寸法にしたとき			
窓枠のゆがみに合わせた製作寸法にしたとき			

特に窓サイズが大きいときは、窓枠のゆがみに対してより注意が必要になります。

窓枠のゆがみを確認する方法

窓枠のゆがみの有無は、以下の手順で確認することができます。

① 取付ける窓枠の内側寸法(右図の幅①~対角③)を測ります。

- 幅③の測り方 : 高さ④または高さ⑤の真ん中(1/2)の位置に印をつけて、その位置から寸法を測ってください。
- 高さ⑥の測り方 : 幅①または幅②の真ん中(1/2)の位置で寸法を測ってください。

② ①で測った寸法から窓枠のゆがみの有無を確認します。

「幅①~③」「高さ④~⑥」「対角⑦~⑧」それぞれで寸法の誤差がないことを確認してください。

特に「対角⑦~⑧」で寸法の誤差がある場合は、ゆがみに合わせた製作寸法にしないと、製品の動作に不具合が生じる恐れがあります。

最寄りの販売店等にご相談ください。

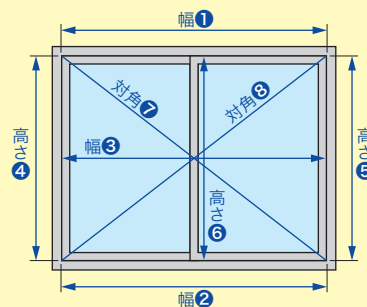



対象製品

ルミエ

ホームタコス ルミエ

製品幅は5mm単位で製作できるので、窓枠内への取付けの際にサッシ枠がスリムでも、製品のすき間が少なく光漏れを軽減できます。サイズの測り方は以下の手順をご確認ください。

*製品幅は5mm単位、製品高さは10mm単位での製作になります。

■窓枠内に取付ける場合（天井付け） ※幅①：製品本体の取付け面

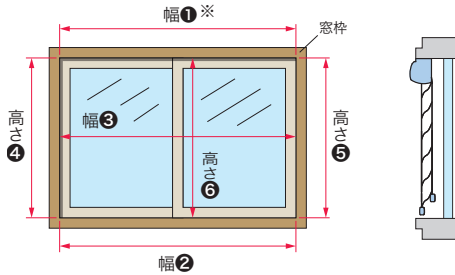

- ・幅は窓枠の上部（幅①）、下部（幅②）、中央部（幅③）の3カ所の内側を測定し、最も小さい寸法から10mm以上※1引いてください。
- ・高さは窓枠の左部（高さ④）、右部（高さ⑤）、中央部（高さ⑥）の3カ所の内側を測定し、最も小さい寸法から10mm以上引いてください。

※1 窓枠内に取付ける（天井付け）場合、製品の製作寸法幅が5mm単位であっても、窓枠からの引き寸法は5mmではありません。生地やコード類が窓枠に干渉しないよう、幅は窓枠の内側寸法から10mm以上引いてください。

※2 製品が床までくる場合は、床に当たらないよう、高さは床面までの寸法から必ず10mm以上引いてください。10mm以上引かないと、ボトムレールが床に干渉するおそれがあります。

■窓枠を覆う場合（正面付け）

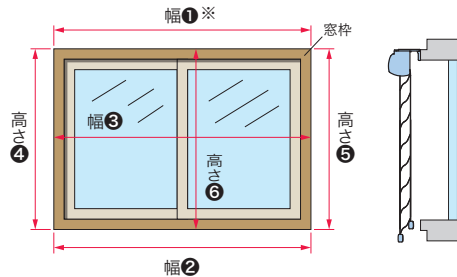

- ・幅、高さとも窓枠（幅①～③、高さ④～⑥）の外側を測定し、最も大きい寸法以上を製品サイズとしてご指定ください。※2
- ・窓枠上部の壁面にブラケットを取付ける場合、窓枠の厚みによっては製品と額縁がぶつかることがあります。その際はオプションの「ブラケットスペーサー」をご使用ください。詳しくは59ページをご覧ください。

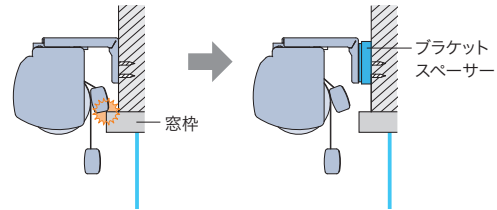

ご注意

製品の構造上、「全閉」から「採光」への途中の「製品最下時」が、ご注文の際の「製品高さ」となります。

「全閉」または「採光」の状態にするとボトムレールが約15～17mm上がります。

右図の寸法をご参照の上、ご発注ください。

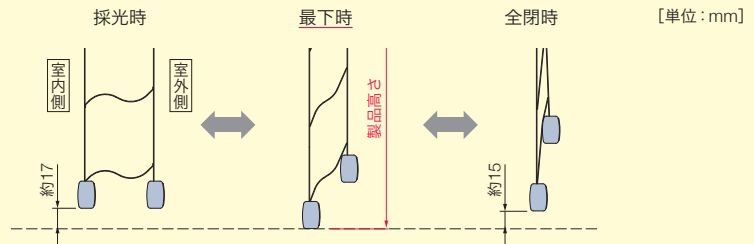

発注方法

注意

製品や生地によって、対応や指定が必要な項目が異なります。
必ず、各製品仕様ページ・サイズの測り方をご確認ください。

1 製品名を「ルミエ」とご指定ください。

2 生地No.をご指定ください。

生地No. _____ (生地名) _____ (色名 _____)

3 部品色をご指定ください。

※ご指定がない場合は、マットホワイトになります。

木目調： ファインホワイト (木目調) ナチュラルブラウン (木目調) グレージュ (木目調)
 セピア (木目調) ダークブラウン (木目調)
単 色： マットホワイト ベージュ ライトグレー ダークブラウン ブラック

シンプルカバーなしの場合は、部品色を単色の5色からご指定ください。
ご指定がない場合は、マットホワイトになります。

マットホワイト ベージュ ライトグレー ダークブラウン ブラック

4 操作位置をご指定ください。

操作位置： 右 左

5 製品の取付け方法およびシンプルカバーの有無をご指定ください。

天井付け 正面付け 天井付け (シンプルカバーなし) 正面付け (シンプルカバーなし)

6 製品サイズをご指定ください。

製品幅 (5mm単位) _____ mm 製品高さ (10mm単位) _____ mm

操作チェーンの長さは製品高さによって決まっていますが、指定することもできます。

操作チェーン長さ (10mm単位) _____ mm

7 製品台数をご指定ください。

_____ 台

8 連窓などで「操作部L」にサイズを揃えたい場合はご指定ください。

操作部L指定

※詳しくは57ページをご覧ください。

9 オプションをご注文の場合はご指定ください。

調光時のすき間を低減

下部すき間カバー

設置する場所に対応

ブラケットスペーサー 12L

安全性に配慮した

マルチチェーンハンガー

発注方法

1 製品名を「ホームタコス ルミエ」とご指定ください。

2 生地No.をご指定ください。 生地No. _____ (生地名) _____ (色名) _____

3 部品色をご指定ください。
※ご指定がない場合は、マットホワイトになります。

木目調： ファインホワイト (木目調) ナチュラルブラウン (木目調) グレージュ (木目調)
 セビア (木目調) ダークブラウン (木目調)
単色： マットホワイト ベージュ ライトグレー ダークブラウン ブラック

シンプルカバーなしの場合は、部品色を単色の3色からご指定ください。
ご指定がない場合は、マットホワイトになります。

マットホワイト ダークブラウン ブラック

4 電源仕様をご指定ください。 コンセント仕様 バッテリー仕様

5 操作方法の種類をご指定ください。 ①スマホ操作 ②RFリモコン操作 ③赤外線リモコン操作

「④スイッチ操作」については詳しい打合せが必要になりますので、最寄りの弊社支店・営業所へお問い合わせください。

6 IoTアダプタ・リモコンの必要数量をご指定ください。

<input type="checkbox"/> IoTアダプタ (ホワイト) _____ 個	<input type="checkbox"/> 赤外線リモコン (ホワイト) _____ 個
<input type="checkbox"/> IoTアダプタ (ブラック) _____ 個	<input type="checkbox"/> 赤外線リモコン (ブラック) _____ 個
<input type="checkbox"/> RFリモコン (ホワイト) _____ 個	<input type="checkbox"/> リモコンホルダー (ホワイト) _____ 個
<input type="checkbox"/> RFリモコン (ブラック) _____ 個	<input type="checkbox"/> リモコンホルダー (ブラック) _____ 個

※「①スマホ操作」の場合も、故障の際の動作確認などが必要なため、必ず弊社のリモコン (RFリモコン推奨) を併用してください。

7 コンセント仕様の場合は、電源コードの出る位置・長さ・色をご指定ください。

●電源コードの出る位置： 右 左 ●電源コードの長さ：_____ m ●電源コードの色： ホワイト ブラック

8 バッテリー仕様の場合は、充電コネクタの位置をご指定ください。 右 左

9 コンセント仕様 (電源分岐ジョイント (オプション)) の場合はご指定ください。

電源分岐ジョイント 先頭 電源分岐ジョイント 中間 電源分岐ジョイント 末尾

〈中間または末尾の場合〉

●電源分岐コードの出る位置： 右 左 ●電源分岐コードの長さ：_____ m ●電源分岐コードの色： ホワイト ブラック

10 製品の取付け方法およびシンプルカバーの有無をご指定ください。

天井付け 正面付け 天井付け (シンプルカバーなし) 正面付け (シンプルカバーなし)

11 製品サイズをご指定ください。

製品幅 (5mm単位) _____ mm 製品高さ (10mm単位) _____ mm

12 製品台数をご指定ください。 _____ 台

13 その他部品が必要な場合はご指定ください。

<input type="checkbox"/> 持出し受光部 (ホワイト) _____ 個	<input type="checkbox"/> 持出し受光部延長コード (ホワイト) 1m x _____ 本 3m x _____ 本
<input type="checkbox"/> 持出し受光部 (ブラック) _____ 個	<input type="checkbox"/> 持出し受光部延長コード (ブラック) 1m x _____ 本 3m x _____ 本

※最大で9mまで延長できます。

ACアダプター _____ 個
 補助ボタン 0.8m x _____ 本 1.2m x _____ 本
 ワイヤークランプ _____ 個 ※製品1台につき3個付属しています。

14 オプションをご注文の場合はご指定ください。

調光時のすき間を低減 設置する場所に対応
 下部すき間カバー ブラケットスペーサー 12L



対象製品

ルミエ

ホームタコス ルミエ

取付け方法

1. 取付けブラケットの取付け

製品本体のフレームの端から40(50)～60mm内側に、取付けブラケットをビスで固定してください。

※()内はホームタコスルミエの場合。

- 取付けブラケットが3個以上の場合は、ブラケット間隔が均等になるように両端の取付けブラケット位置を基準に、残りの取付けブラケット位置を決めてください。
- 取付けブラケットの位置は、サインペン等で下地に印を付けておくと取付けが簡単です。

(見下げ図)

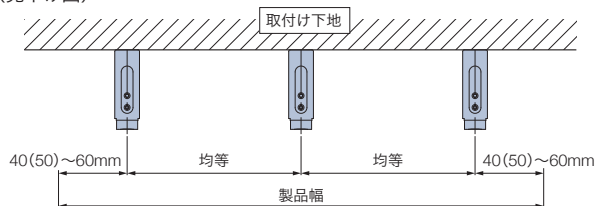

天井付け

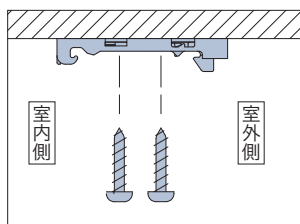
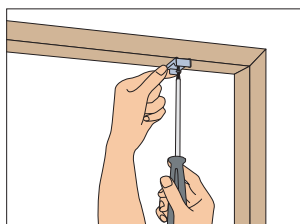

正面付け

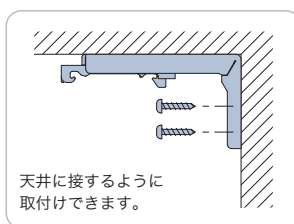
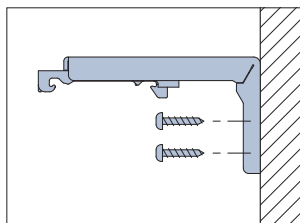
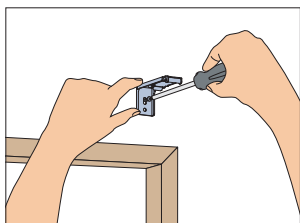

2. 製品の取付け

- ①取付けブラケットのスライドブロックを指で押し込んでください。
- ②生地を巻き上げた状態で製品を両手で持ち、取付けブラケットの手前のツメにフレームを引っ掛けてください。フレームをブラケットのツメに引っ掛けた状態で、左右のバランスを見て位置を決めてください。
- ③フレームを矢印の方向にもっていき、「カチッ」と音がするまで押し上げてください。すべての取付けブラケットに確実に固定されていることを確認してください。

天井付け

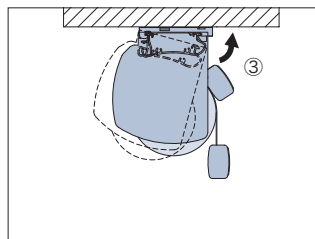
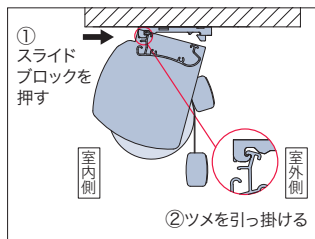

正面付け

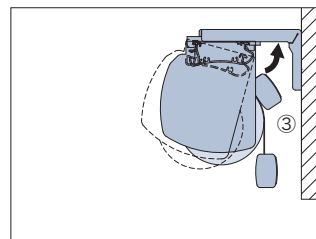
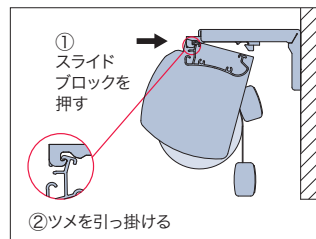

取外し方法

- ①取付けブラケットのスライドブロックを指で押し込みながら、
- ②フレームを矢印の方向に引き、
- ③取付けブラケットのツメからフレームを外してください。

天井付け

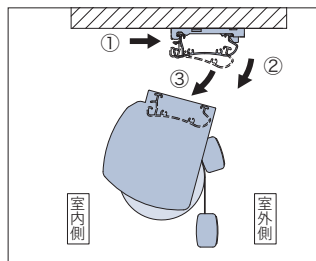

正面付け

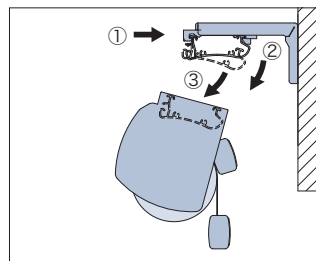

メンテナンス

お手入れ方法

ふだんのお掃除は、製品を取付けたままで簡単にできます。

小型ホウキやハンディモップなどで、生地や操作チェーンのホコリを落とします。

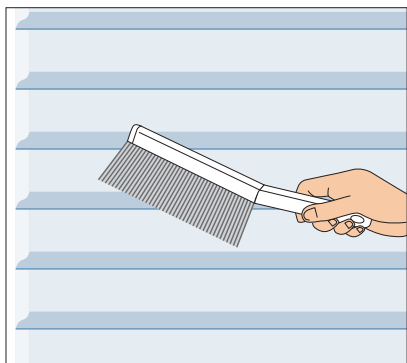

継続柄・廃止柄一覧

旧品番 (RS-)	新品番 (RS-)	生地名	色名
101	101	ウェール(非防災)	ホワイト
102	102		ライトグレー
103	103		ベージュ
104	104		グレージュ
105	105		ブルーグレー
106	106		ダークグレー
201	201	ウェール(防災)	ホワイト
202	202		ライトグレー
204	204		グレージュ
205	205		ブルーグレー
107	107	シャリエ(非防災)	ホワイト
108	108		アイボリー
109	109		グレージュ
110	110	ウェール遮光(非防災)	ホワイト
111	111		ライトグレー
112	112		ベージュ
113	113		ダークグレー
114	114		ライトグレージュ
115	115	ココア	
210	廃止	ウェール遮光(防災)	ホワイト
211	廃止		ライトグレー
213	廃止		ダークグレー
215	廃止		ココア

製品の安全対策について

安全で快適にご使用いただけるよう、製品取扱いにおける操作部（操作コードやチェーンなど）の安全性向上を推進しております。

特に小さなおさまがいらっしゃるご家庭や施設では、コードやチェーンのある製品、カーテンのタッセルなどが首や体に巻き付くなど、思わぬ事故につながる可能性があります。

当社では、製品を安全・安心にご使用いただくために、3段階の安全基準を設けています。小さなおさまのいらっしゃるご家庭や施設にお勧めしております「チャイルドセーフティー製品」「チャイルドセーフティー部品」や、その他事故低減を目的とした「セーフティー部品」を施した製品をご用意しています。

また、日本ブラインド工業会では、事故に対する危険性や事故防止の啓蒙を図るため、2005年に「ブラインド類の操作コード（チェーン）事故防止表示」に関する規定を制定しております。

3段階のセーフティー基準（当社内基準）

1 チャイルドセーフティー製品

子どもがふれるコードがない、もしくは円周30cm以上（社内基準）のループがない製品です。

電動製品（リモコン操作など）

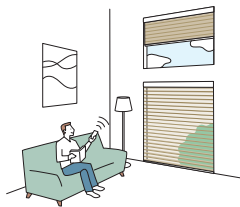

このマークが目印

チャイルドセーフティー

2 チャイルドセーフティー部品

ループ状になったブラインドのコードやカーテンのタッセルに6kg（社内基準）の力が掛かるとループが分離する安全対策を施した部品、もしくは子どもが届かない高さに束ねる、触れられないようにできる等で安全が確保できる部品です。

操作チェーンを危険のないよう束ねる部品です。



コードクリップ

マルチチェーンハンガー



3 セーフティー部品

チャイルドセーフティー基準（社内基準）は満たしませんが、ループ状になったブラインドのコードに力が掛かるとループが分離して安全側に働き、人体・製品の保護につながる部品です。

セーフティーコネクター

操作チェーンに通常操作以上の力が掛かるとジョイント部が分離する仕組みの部品です。

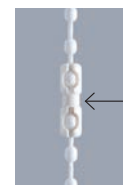

ジョイント部

製品別対応一覧 ※（ ）はオプションとなります。

製品	チャイルドセーフティー製品	チャイルドセーフティー部品		セーフティー部品
		コードクリップ	マルチチェーンハンガー	セーフティーコネクター
ルミエ	チェーン操作	●	(●)	●
ホームタコス ルミエ	リモコン操作など	●	—	—

（お願い）

安全対策部品をご使用になっても、事故が完全に回避されるわけではありません。コードやチェーンの危険性を十分に認識した上でご使用をお願いします。「コードクリップ」「マルチチェーンハンガー」は、おさまの手が届かない高さに操作チェーンを束ねることで、チャイルドセーフティーが有効になります。

安心してブラインド等をご使用いただくために

日本ブラインド工業会

日本ブラインド工業会では小さなおさまがいるご家庭でも、安心してブラインドやスクリーン類をご使用いただくために、次の部品を整備しています。

・解除ジョイント（セーフティージョイント）

子供の体重がかかると外れる部品です。

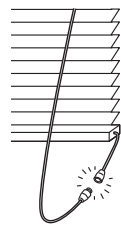

・コード留め具（クリップ）

コードやチェーンを束ねる部品です。子供の手の届かない位置で束ねることにより事故を防止する効果があります。操作部に装着した状態で出荷されます。



注意

子供は思わぬ行動を取ります。大人の常識は通用しません。子供をコードやチェーンで遊ばせないように注意してください。



警告

コードやチェーンが体に巻きついたり、引っかかるようなことをしないでください。事故の恐れがあります。



日本ブラインド工業会



警告

クリップでコードを束ねない場合は、コードやチェーンが体に巻きついたり引っかかったり、思わぬ事故につながる恐れがあります。



警告

ボトムコードを外さない場合、子供が引っかかり思わぬ事故につながる恐れがあります。



警告

小さなおさまがいるご家庭では、ブラインドやスクリーンのコードやチェーン類の近くにソファやベッドを置かないでください。ソファやベッドに上があれば手が届き、事故の恐れがあります。



日本ブラインド工業会

セーフティージョイントやクリップをご使用になっても、事故が完全に回避されるわけではありません。コードやチェーンの危険性を十分に認識したうえでご使用をお願いします。

製品を注文・使用するうえでの注意について

- ・本製品には、経時変化等の変形・色変化が生じることがあります。
- ・木目・色・風合等において、原材料に起因するバラつきが生じることがあります。
- ・特殊環境（火気のある場所・結露・高温多湿の著しい場所・温泉施設等）ではご使用にならないようお願いします。
- ・サンプル帳に記載の試験データは実測値であり、品質保証値ではありません。

品質の保証について

タッチワブラインド 調光ロールスクリーン ルミエは、厳密なる品質管理および検査を経てお届けしております。商品の引渡し日より3年以内※に取扱説明書に記載通りの正常なご使用状態において、万一故障した場合は無料で修理いたします。（生地部は対象外）

詳しくは商品と同梱しております取扱説明書をご覧ください。尚、本保証は日本国内においてのみ有効です。

※「コード類」の無償保証期間は1年となります。

- 製品には、その製品の生地No.や製品サイズなど製品情報を記載したメンテナンスシールを貼付けています。修理や部品交換等のお問い合わせの際は、あらかじめご確認ください。

1. メンテナンスシールをご確認ください。

製品を室内側から見て、室外側のボトムレールの右側裏面に貼付けてあります。

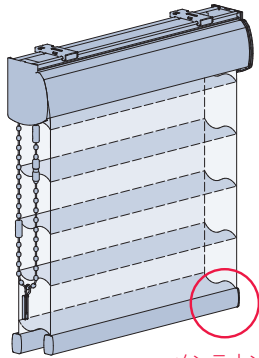

メンテナンスシール
貼付け位置

2. 記載内容をご確認ください。

メンテナンスシールに記載されている次の事項をご確認ください。記載事項以外の製品詳細はメンテナンス番号を最寄りの弊社支店、営業所へお伝えください。

- ・メンテナンス番号
- ・製品略称
- ・生地No.
- ・製品サイズ（幅×高さ）

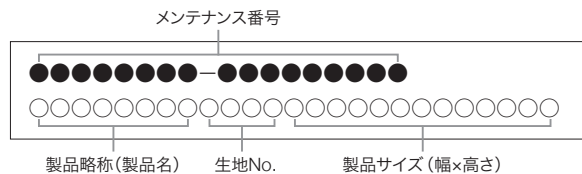

※製品の仕様、価格は品質改良や諸物価の変動等により、予告なく変更することがありますので、あらかじめご了承ください。

※表示価格は消費税を含まないメーカー希望小売価格(本体価格)です。取付け費、工事費等は含まれておりません。

※写真の色調等は、印刷のため実物と多少異なる場合があります。



製品情報が確認できる「デジタルカタログ」だけでなく、「マイルームシミュレーション」や「フォトギャラリー」など、お客様の製品選びや弊社製品のご提案時に活用いただける、さまざまなコンテンツをご用意しています。

*画像はイメージです。



デジタルカタログ

実際のカatalogと同じ内容をご覧いただけます。
PDFカタログや掲載画像のダウンロードも可能です。

マイルームシミュレーション

自分で撮影した空間画像を使って、
タッチカワブラインド製品を
取付けたイメージを確認できます。



納まり寸法計算ツール

製品の納まり寸法を簡単に
算出できます。

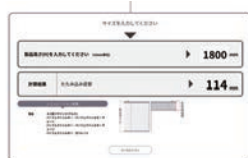

お役立ちコラム COLUMN

製品のポイントからリアルな施工例まで。
インテリアをもっと楽しむための
コラムを掲載しています。



動画

製品の特長や動き、操作方法などの
動画をご覧いただけます。

フォトギャラリー

タッチカワブラインドの
施工例写真を
ご覧いただけます。
絞り込み検索も可能です。



省エネシミュレーション

製品・色柄を選んで、
省エネ効果のシミュレーションが
できます。



ショールームのご案内

アドバイザーと相談しながら
実際に製品を見て触って確かめられる
全国のショールーム。
ホームページから展示製品の確認や
事前予約ができます。



この印刷物には、環境にやさしい
インキを使用しています。



Lumié



TACHIKAWA CORPORATION www.blind.co.jp

立川ブラインド工業株式会社
東京都港区三田3丁目1番12号
〒108-8334

03-5484-6100 phone
03-5484-6200 fax

掲載の価格には消費税は含まれません