



# PLACE

間仕切 プレイス





# PLACE

間仕切 プレイス

2026年5月 新発売

## 間仕切 プレイス 移動収納に「下荷重仕様」新発売！

オフィスや店舗のリニューアル工事、リビング・ダイニングのリフォームなどへ。  
大がかりな下地補強工事が不要な「下荷重仕様」は、工期の短縮や工事費の削減に貢献します。

壁のようにしっかりと仕切り、床面にレールがないノンレールでスマートに空間を分けることができる  
「プレイス 移動収納」はフレキシブルに空間を活用することができます。



# PICK UP ! 間仕切 プレイス 移動収納「下荷重仕様」

## POINT 1

### オフィスや店舗のリニューアルに便利な「移動収納」

- ・パネルを1枚ずつ移動して格納側にすっきりと収納できるため、オフィスや店舗のリニューアルに便利です。
- ・全閉時はパネルがフラットになり、壁のようにしっかりと仕切ることができます。格納側にあるドアから簡単に出入りができます。
- ・製品幅は9.6m、高さは3mまで1mm単位で製作できます。

普通納まり レールの端部に格納部を設けた一般的な格納方法。

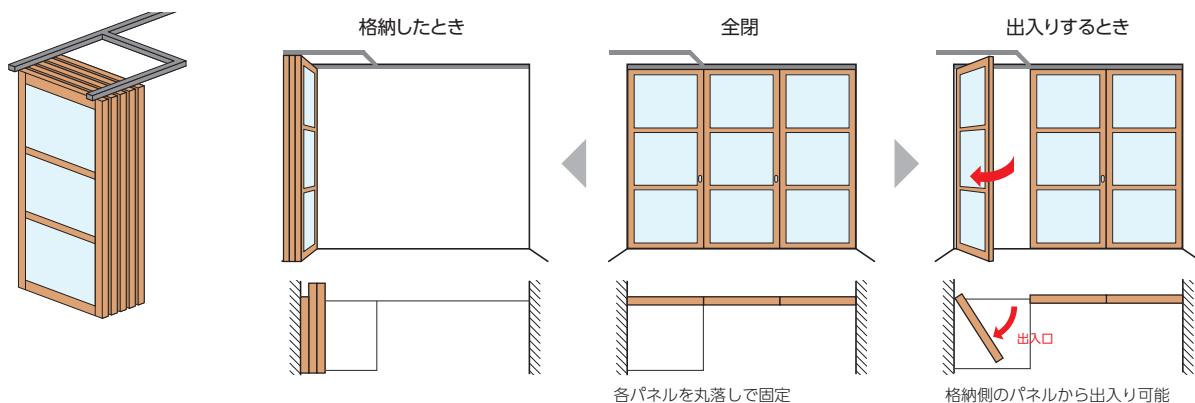

## POINT 2

### 床面に荷重がかかり、大がかりな下地補強工事がいらぬ「下荷重仕様」

- ・床面に荷重がかかるため、天井の大がかりな下地補強工事\*がなくても取付けができます。
- ・オフィスや店舗のリニューアルや住宅のリビング・ダイニングの改修工事などに、幅広く活用できます。
- ・既存の下地に取付けができるため、工期の短縮や工事費の削減に貢献します。

\*製品を取付けできる程度の下地強度は必要です。

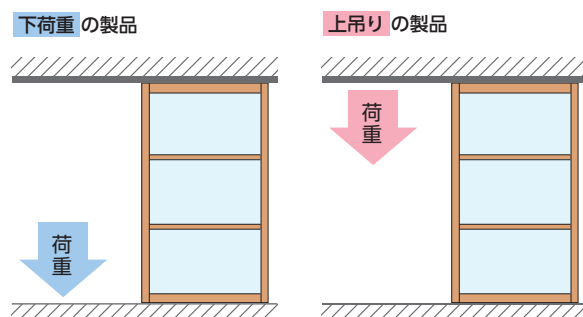

## POINT 3

### 床面にレールがなくシームレスにゾーニングが可能

- ・パネル下部にはスムーズに走行する「キャスター」を内蔵しています。
- ・床材はフローリングだけでなく、フロアタイルやカーペットなど、さまざまな床材に対応します。
- ・床材に合わせて選べるキャスターは、ナイロン製・ウレタン製の2種類をご用意しています。

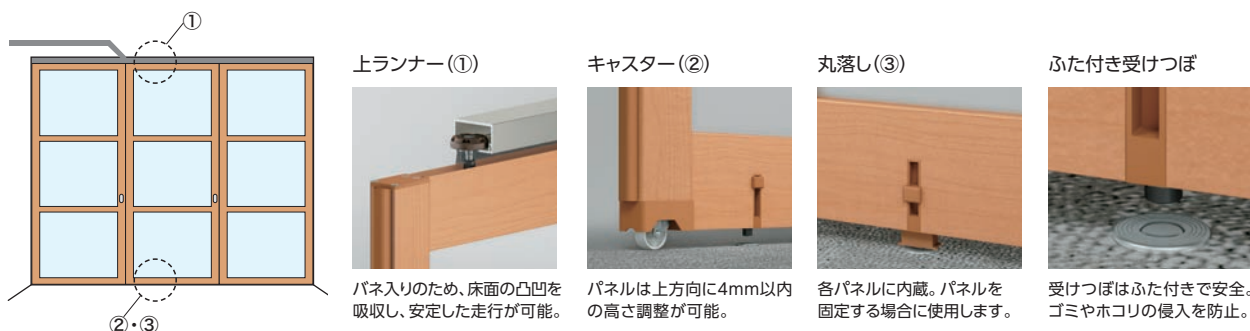



モノトーンカラーが織りなす洗練されたデザイン。  
視界を程よく遮りながら、開放感のある空間に仕上げます。

パネルの動きは  
こちら



プレイス (格納方式: 移動収納+出入りの方法: 開き戸) 下荷重仕様

納まり: 普通納まり/下レール: ノンレール/パネルデザイン: 特注デザイン/フレームカラー: PL-806 モダンシルバー/採光窓: フロスト調+クリアー



焼きたてパンの香りに包まれ、ゆったりとした時間を過ごせるカフェ。  
 パネルを格納すれば1つの大空間として、イベントにも活躍できます。



パンと手づくり食器のコラボレーション。  
 イベントでは大空間でスペースを有効活用。

プレイス (格納方式: 移動収納 + 出入りの方法: 開き戸)  
 下荷重仕様  
 納まり: 普通納まり  
 下レール: ノンレール  
 パネルデザイン: D-2  
 フレームカラー: PL-802 ホワイト (木目調)  
 採光窓: クリアー  
 パネルカラー: PL-802 ホワイト (木目調)

# パネルデザイン

パネルデザイン、フレームカラー、パネルカラー、採光窓をインテリアに合わせて自由に組み合わせることができます。

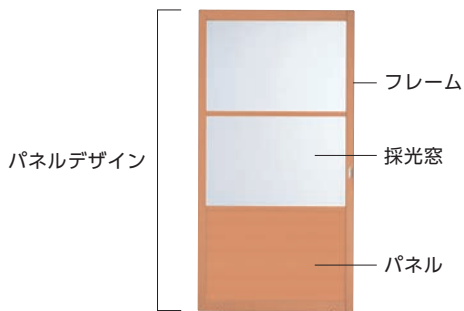

STEP 1 パネルデザインを選びます。

STEP 2 フレームカラーを選びます。

STEP 3 パネルカラーを選びます。

STEP 4 採光窓を選びます。

## POINT

シーンに合わせて選べる豊富なデザイン・カラーのバリエーション

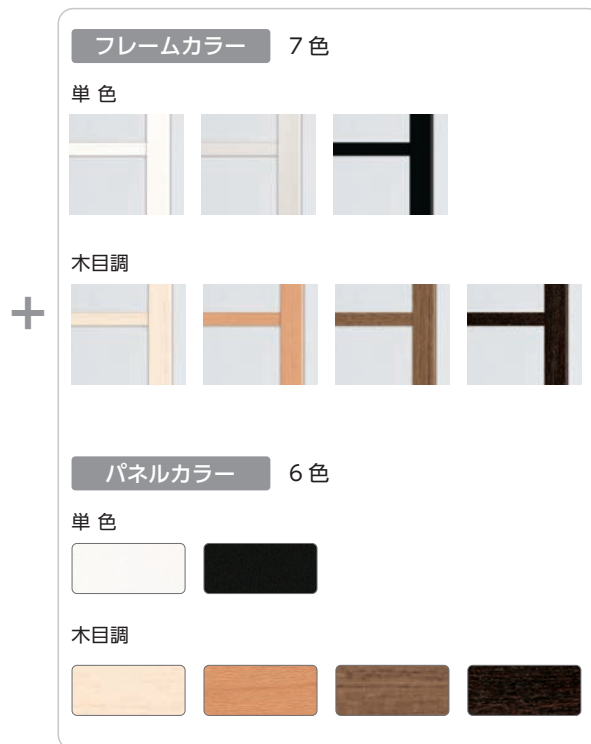
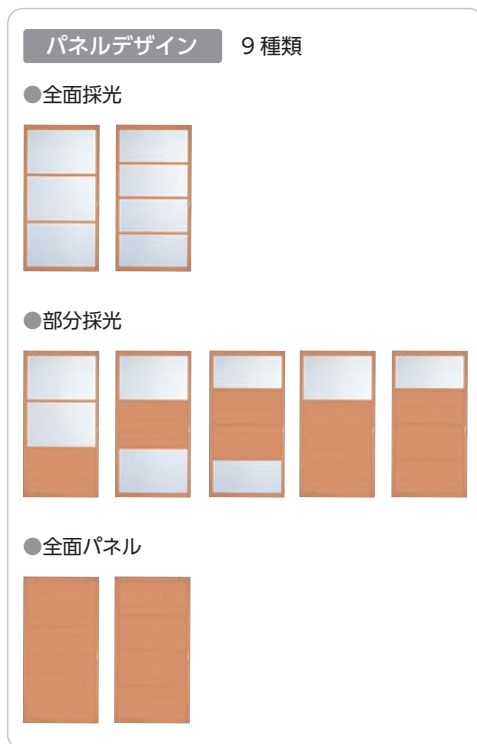

※パネルデザインの種類により、製作可能寸法は異なります。



# パネルデザイン

## パネルデザイン 9種類

\*写真はフレーム・パネルカラーがPL-803 ライトブラウン(木目調)

### ●全面採光

D-1

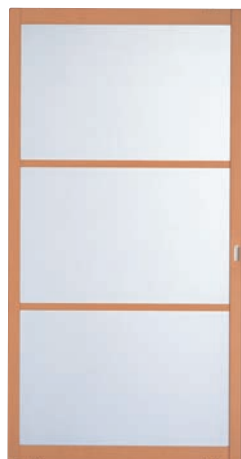

G-1

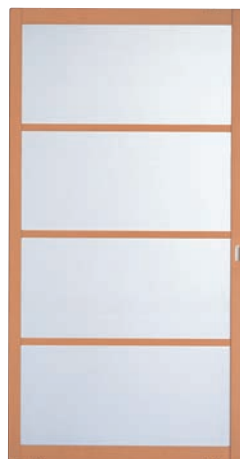

### ●部分採光

D-2



D-4

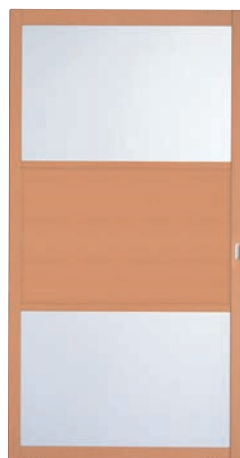

G-2



D-3



G-3



### ●全面パネル

D-5

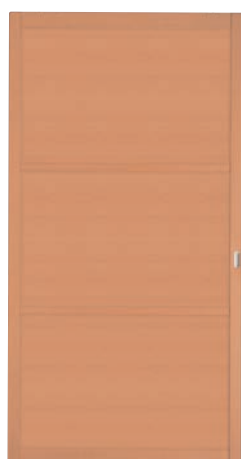

G-4

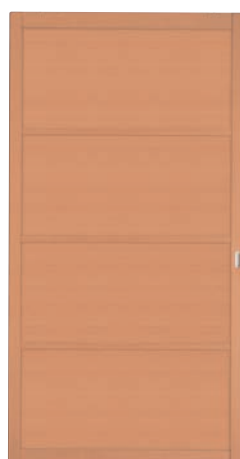

・パネルデザインD(中棧2本)は、製品高さ2700mm以下での製作。  
・パネルデザインG(中棧3本)は、製品高さ2201mm以上での製作。

## フレームカラー 7色

### 単色

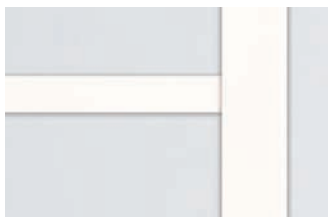

PL-800 マットホワイト

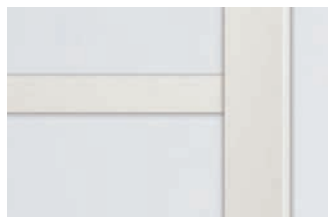

PL-806 モダンシルバー



PL-807 ブラック

### 木目調

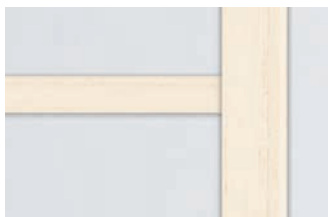

PL-802 ホワイト(木目調)



PL-803 ライトブラウン(木目調)



PL-804 ブラウン(木目調)



PL-805 ダークブラウン(木目調)

## パネルカラー 6色

※パネルの木目は横柄になります。

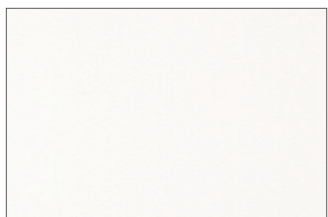

PL-800 マットホワイト

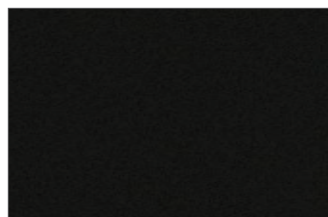

PL-807 ブラック



PL-802 ホワイト(木目調)

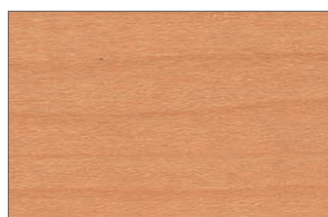

PL-803 ライトブラウン(木目調)

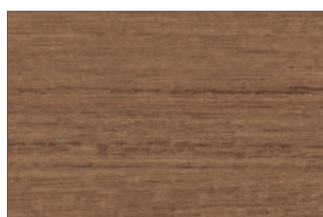

PL-804 ブラウン(木目調)



PL-805 ダークブラウン(木目調)

## 採光窓 3種類



クリアー



フロスト調

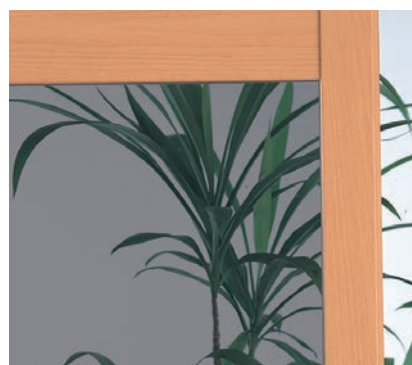

スモーク

※空間の明るさや使用環境により、見え方が異なります。

## 製作可能寸法・製品重量

\*幅・高さとも1mm単位での製作になります。

[単位:mm]

パネル枚数	3枚	4枚	5枚	6枚	7枚	8枚	9枚	10枚	11枚
製品幅	1800~2820	2821~3760	3761~4690	4691~5630	5631~6560	6561~7500	7501~8430	8431~9370	9371~9600
製品高さ	パネルデザインD(中棧2本):1700~2700/パネルデザインG(中棧3本):2201~3000								
製品重量	約10kg/m <sup>2</sup>								

## 構造と部品

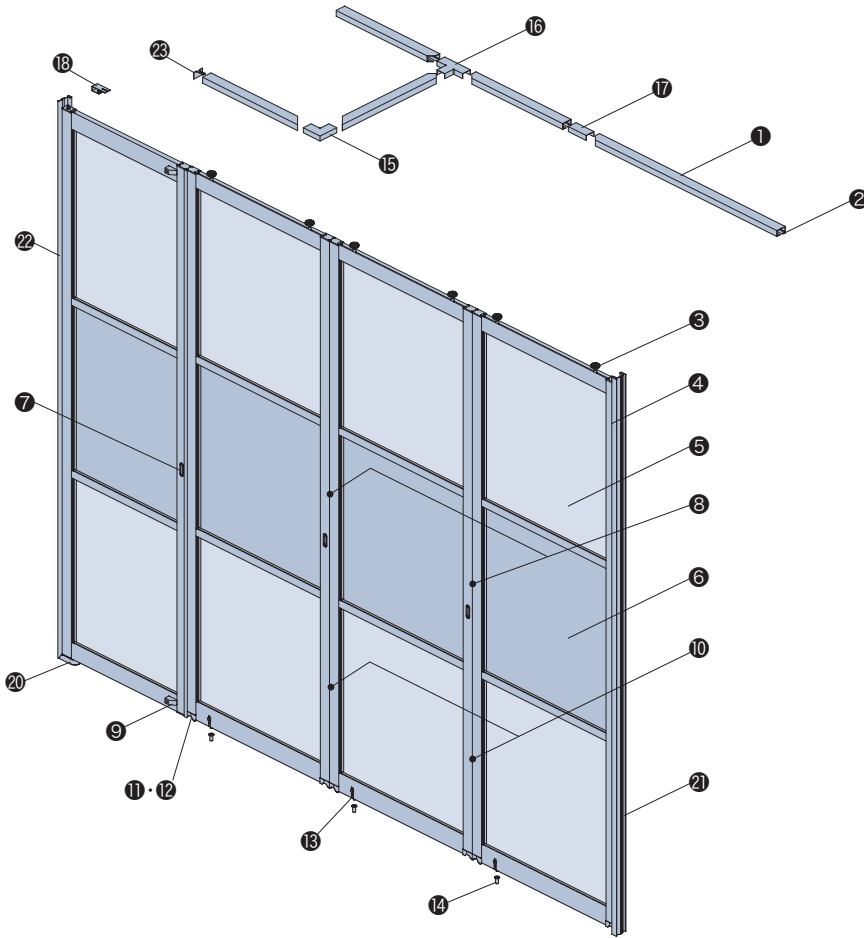

### 壁面カマチ

開口部のゆがみ等で生じる製品本体と壁面のすき間を防ぎます。

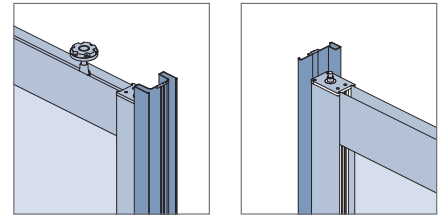

②1 壁面カマチA  
(反格納側)

②2 壁面カマチB  
(格納側)

### ⑦操作部(取手)

取手を持って操作することで、スムーズな開閉操作ができます。



押すと取手が出てきます。

### ①上レール

上レールにはモヘアが付き、レールとパネルのすき間が目立ちません。

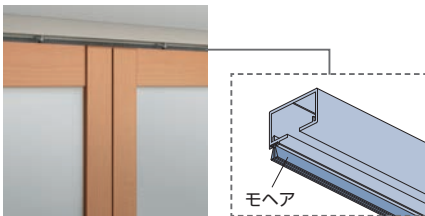

### ③上ランナー

パネ入りのため、床面の凹凸を吸収し、安定した走行ができます。



### ⑩振れ止め

パネル同士をマグネットの力と振れ止めで接続し、前後の位置を揃えます。

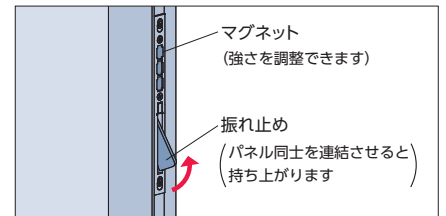

### キャスター

パネルは上方向に4mm以内の高さ調整ができます。

\*詳しくは13ページ

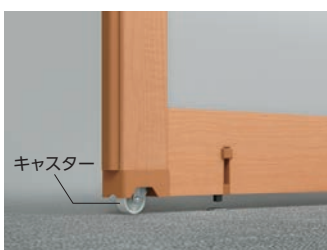

#### POINT 床材に合わせて選べるキャスター

ナイロンキャスター  
タイルカーペット用

カラー:ホワイト・ブラック

ウレタンキャスター  
フローリング・フロアシート用

カラー:ブラウン

### ⑬丸落し

出入りしないパネルを1枚ずつ丸落しで固定できます。

\*詳しくは11ページ



※ 出入りするパネルが開く側から丸落しを操作します。

## 構造と部品

部品名	材質	備考
① 上レール	アルミ押し出し形材	マットホワイト・モダンシルバー・ブラック
② モヘア	化学繊維	グレー・ブラック 上レールに付属し、パネルのすき間を防ぐ部品。
③ 上ランナー	樹脂成形品、他	
④ フレーム	ポリオレフィンシート貼りアルミ押し出し形材	木目調4色 環境にやさしいオレフィン系シート。
	アルミ押し出し形材	マットホワイト・モダンシルバー・ブラック
⑤ 採光窓	MS樹脂板 3mm厚	クリアー・フロスト調・スモーク
⑥ パネル	ポリオレフィンシート貼りMDF※ 5.5mm厚	マットホワイト・ブラック・木目調4色 表面には環境にやさしいオレフィン系シート。
⑦ 操作部(取手)	亜鉛ダイキャスト	モダンシルバー
⑧ クッションゴム類	樹脂成形品	ホワイト・アイボリー・ブラウン・グレー・ブラック
⑨ ドアストッパー	樹脂成形品	ホワイト・アイボリー・ブラウン・グレー・ブラック ヒンジパネルに組み込まれています。
⑩ 振れ止め	スチール、他	パネルのズレや振れを抑制します。
⑪ ナイロンキャスター	ナイロン、他	車輪: ホワイト・ブラック、金具: シルバー・ブラック 床材がタイルカーペットの場合に使用。
⑫ ウレタンキャスター	ウレタン、他	車輪: ブラウン、金具: シルバー・ブラック 床材がフローリング、フロアシートの場合に使用。
⑬ 丸落し	樹脂成形品、他	ホワイト・アイボリー・ブラウン・グレー・ブラック ヒンジパネル以外に組み込まれており、パネルを固定できます。
⑭ 丸落し用ふた付き受けつぼ	スチール	モダンシルバー 受けつぼはふた付きとふた無しの2種類を選ぶことができます。
⑮ L型レールジョイント	スチール	ダーク
⑯ T型レールジョイント	スチール	ダーク
⑰ 直線型レールジョイント	スチール	ダーク
⑱ 上ヒンジ受け金具	スチール	
⑲ 下ヒンジ受け金具	スチール	
⑳ 下ヒンジ受けカバー	樹脂成形品、他	ホワイト・ブラウン・グレー・ブラック
㉑ 壁面カマチA	アルミ押し出し形材	フレームと同色
㉒ 壁面カマチB	アルミ押し出し形材	フレームと同色
㉓ レールストッパー	スチール	マットホワイト・モダンシルバー・ブラック

※MDF：繊維化した木材を接着剤とともに熱圧成形したものを。

## 部品色の組み合わせ

部品色は、フレームカラーによりあらかじめ決まった下表の組み合わせになります。

上レールの色は、天井の色に合わせて選ぶこともできます。

※ご指定がない場合は、下表のあらかじめ決まった色の組み合わせになります。

	フレームカラー	上レール	キャスター			樹脂部品※
			車輪		金具	
			材質：ナイロン	材質：ウレタン		
単色	PL-800 マットホワイト	マットホワイト	ホワイト	ブラウン	シルバー	ホワイト
	PL-806 モダンシルバー	モダンシルバー	ホワイト	ブラウン	シルバー	グレー
	PL-807 ブラック	ブラック	ブラック	ブラウン	ブラック	ブラック
木目調	PL-802 ホワイト(木目調)	マットホワイト	ホワイト	ブラウン	シルバー	アイボリー
	PL-803 ライトブラウン(木目調)	モダンシルバー	ホワイト	ブラウン	シルバー	ブラウン
	PL-804 ブラウン(木目調)	モダンシルバー	ブラック	ブラウン	ブラック	ブラウン
	PL-805 ダークブラウン(木目調)	ブラック	ブラック	ブラウン	ブラック	ブラック

※樹脂部品：クッションゴム類、ドアストッパー、丸落しなど

キャスター

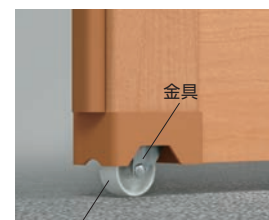

車輪

\*フレームカラー：  
PL-803 ライトブラウン(木目調)

## 上レール

上レールの色は3色から選べます。

マットホワイト



モダンシルバー



ブラック



# パネルの納まり

\*図はパネルデザインD-1、4枚の場合

操作位置とパネルの納まりは下表のようになります。

部屋の間取りや使い勝手を考慮して、パネルを格納する方向(右格納・左格納)をご指定ください。

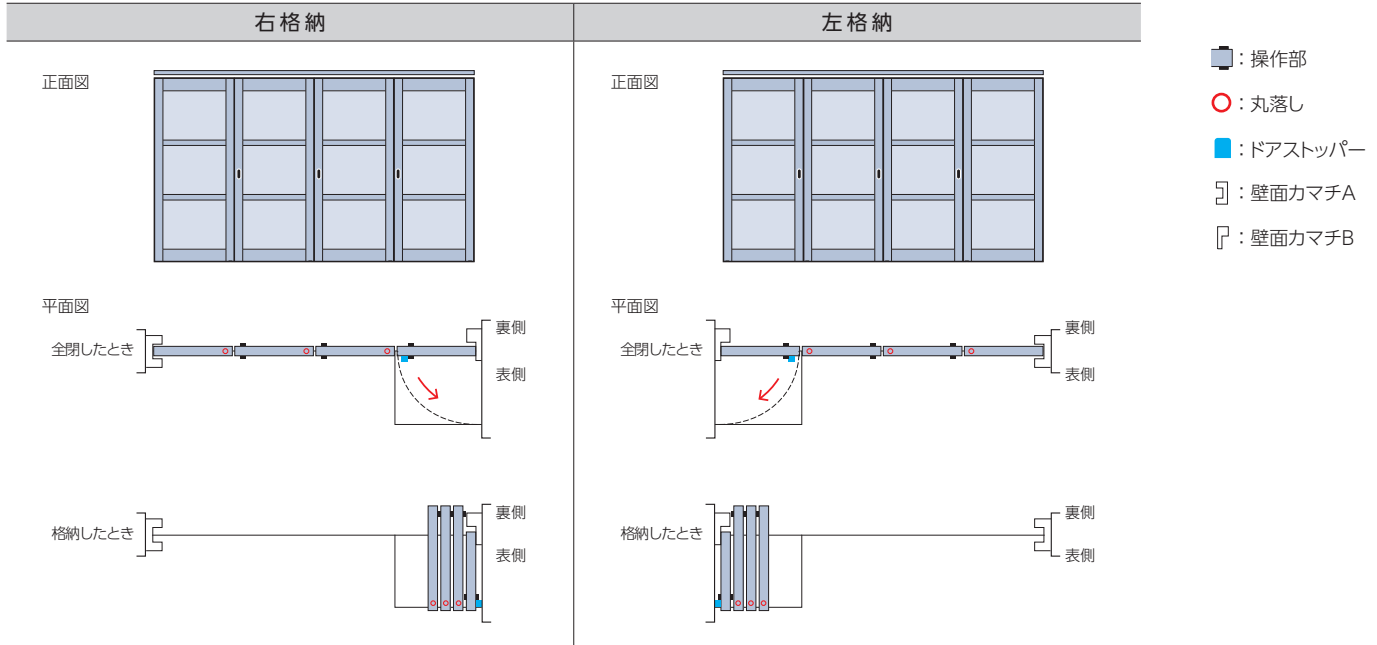

# パネルの納まり寸法

\*図は左格納の場合 [単位:mm]

製品幅により、納まり寸法、有効開口寸法が異なります。

また、下記の寸法は計算値のため、実際の寸法と誤差が生じる場合があります。目安としてご使用ください。

## 格納したとき

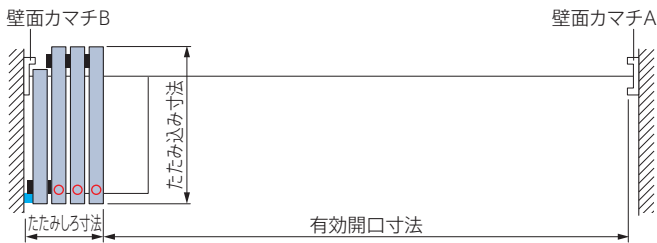

## 出入りするとき

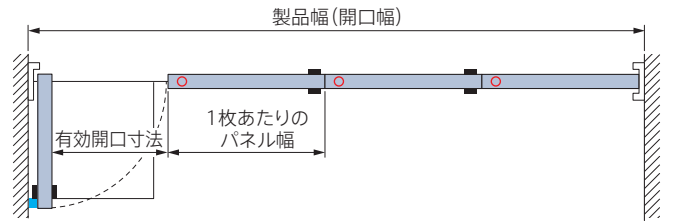

■: 操作部 ○: 丸落し

パネル枚数		3枚	4枚	5枚	6枚	7枚
製品幅		1800~2820	2821~3760	3761~4690	4691~5630	5631~6560
1枚あたりのパネル幅	ヒンジパネル以外	$(製品幅+66.4) \div 3$	$(製品幅+64.9) \div 4$	$(製品幅+63.4) \div 5$	$(製品幅+61.9) \div 6$	$(製品幅+60.4) \div 7$
	ヒンジパネル	標準パネル幅-106				
たたみ込み寸法		標準パネル幅+18				
たたみしろ寸法		130	165	200	235	275
有効開口寸法	格納したとき	製品幅-たたみしろ寸法-26				
	出入りするとき	ヒンジパネル幅-35				

パネル枚数		8枚	9枚	10枚	11枚
製品幅		6561~7500	7501~8430	8431~9370	9371~9600
1枚あたりのパネル幅	ヒンジパネル以外	$(製品幅+58.9) \div 8$	$(製品幅+57.4) \div 9$	$(製品幅+55.9) \div 10$	$(製品幅+54.4) \div 11$
	ヒンジパネル	標準パネル幅-106			
たたみ込み寸法		標準パネル幅+18			
たたみしろ寸法		310	345	380	415
有効開口寸法	格納したとき	製品幅-たたみしろ寸法-26			
	出入りするとき	ヒンジパネル幅-35			

# 製品詳細図 (普通納まり)

[単位:mm]

\*図はパネルデザインD-1の場合

## 正面図

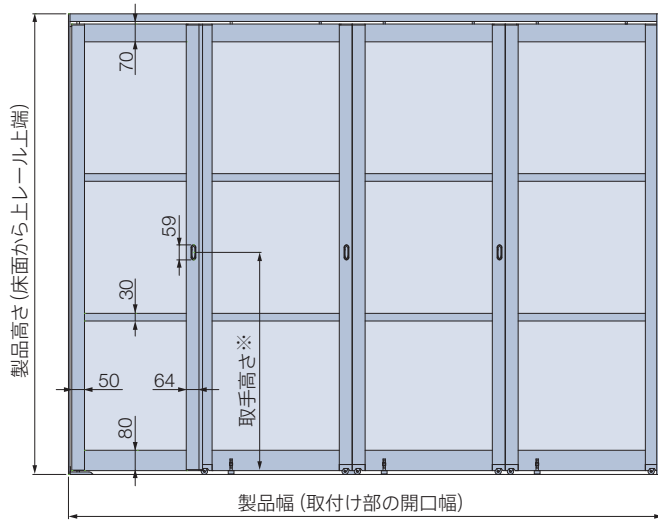

※取手高さ

製品高さ	取手高さ
1700~2500	1055
2501~3000	1105

取手

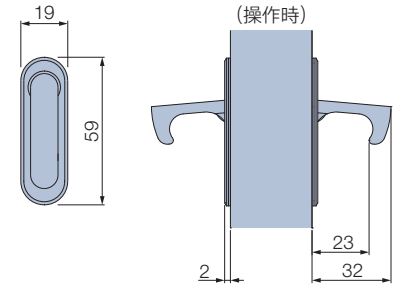

## 平面図

全閉したとき

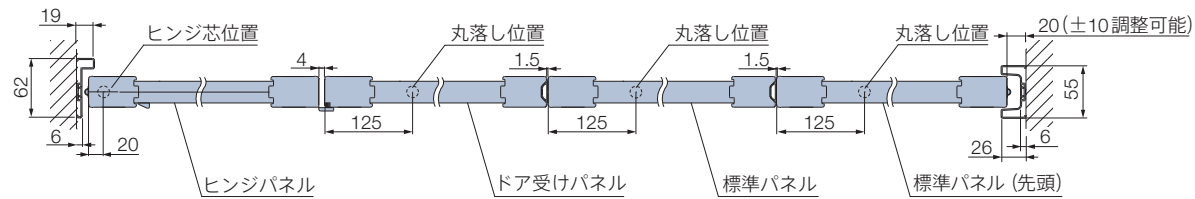

格納したとき

左格納

右格納

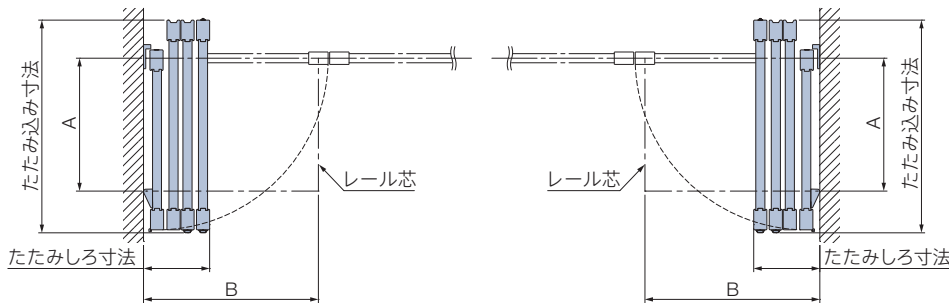

A (パネルのランナー間隔): パネル幅-250  
B (レール芯~壁面): 540

## 側面図

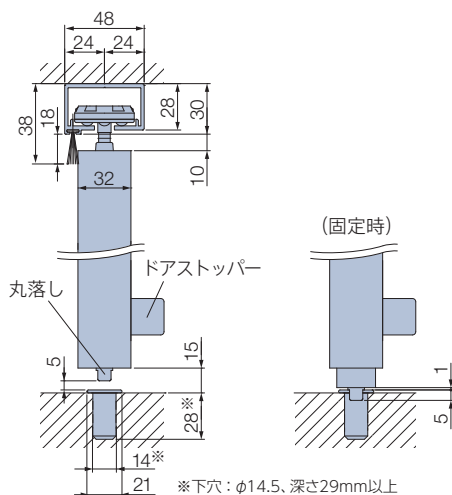

丸落し用ふた付き受けつぼ

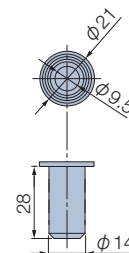

※受けつぼは「ふた無し」を選ぶこともできます。  
ご指定がない場合は、ふた付き受けつぼになります。

# 上レールの納まり図

## 上レールの納まり図

### 軽量鉄骨造の場合

[シングルバー幅25mm]

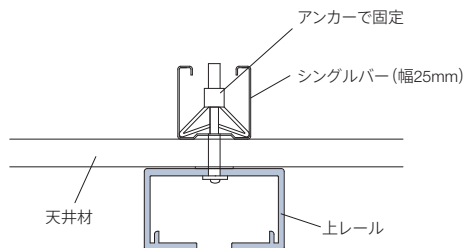

[ダブルバー幅50mm]

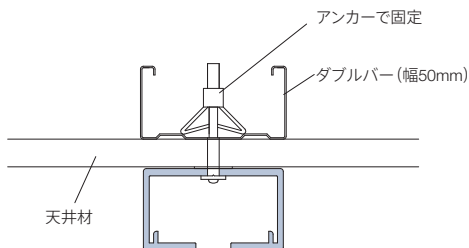

### RC造の場合

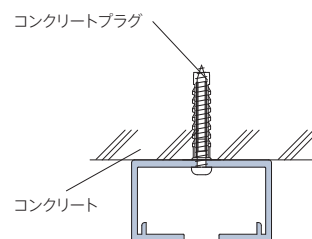

### 木造軸組工法の場合

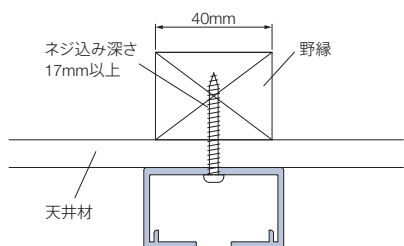

### 木質パネル工法の場合

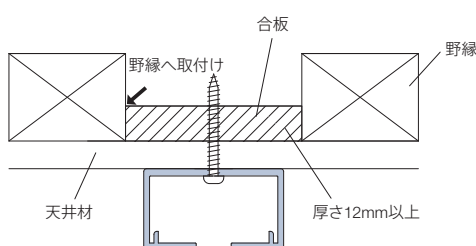

### 施工上の注意

- ・天井内の設備などにおいて施工上の制限がされることがあります。取付け場所の条件に合わせて適切な施工方法を選択してください。
- ・施工する前に取付けする下地に十分な強度があることをご確認ください。
- ・下地がない天井材 (石膏ボードなど) への取付けはできません。

## 操作方法

### 格納するとき \*図は普通納まり、3枚、左格納の場合

- ①操作部が付いたパネルから移動し、格納部までスライドして納めます。
- ②2枚目以降のパネルを、端から順に丸落しを解除し、格納部まで移動させて納めます。

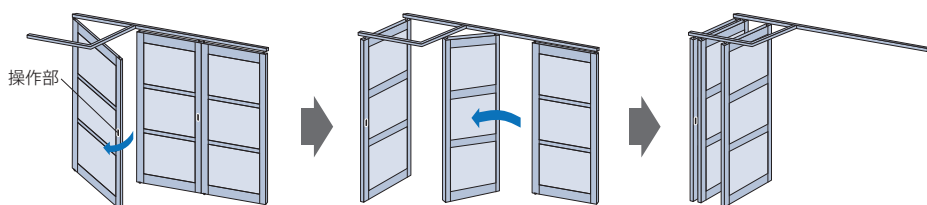

### 振れ止めについて

パネル同士をマグネットの力と振れ止めで接続し、前後の位置を揃えます。

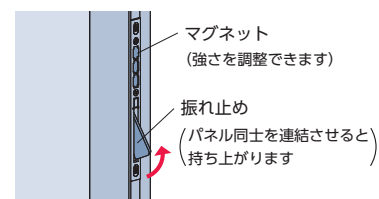

### 出入りするとき \*図は普通納まり、3枚、左格納の場合

操作部が付いたパネルを開け閉めして出入りします。操作部に手をかけて、手前に開きます。

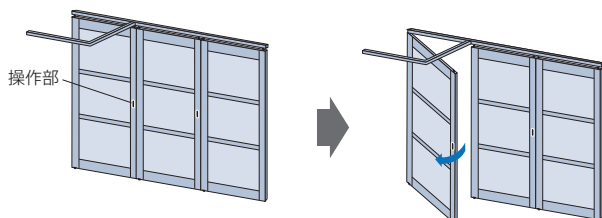

### 丸落しの操作

出入りするパネルの開く側から丸落しを操作します。つまみを下げると、丸落しが落ちてパネルが固定されます。つまみを上げると固定が解除されます。

※必ず丸落しを上げたことを確認してからパネルを移動してください。

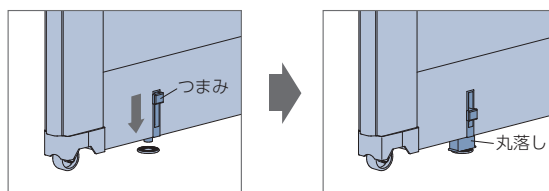



## オプション

さまざまなオプションをご用意しています。詳しくはサンプル帳をご覧ください。

### ■ 上部開口仕様

価格:加算価格なし

一番上のパネルを抜き、枠のみにする仕様。  
一つの空間を仕切った際の、採光や空調の  
通りを良くします。



\*写真は「引戸」

### ■ クロス貼り

価格:製品本体価格×0.95

パネル部分にお好みのクロス(壁紙)を  
貼ることができます。



\*写真はパネルデザインE

### ■ マグネットストッパー

価格:+8,300円/台

マグネットの力でドアパネルを固定できる  
ストッパーです。

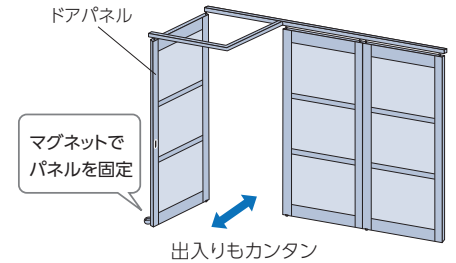

## 価格

※表示価格は消費税を含まないメーカー希望小売価格(本体価格)です。

\*幅・高さとも、1mm単位での製作になります。

価格表に掲載している製品本体価格とは別に物流諸経費を申し受けます。

### ■ フレームカラー 単色 PL-800・806・807

[単位:円(税別)]

パネル枚数	3枚	4枚	5枚	6枚	7枚	8枚	9枚	10枚	11枚
高さ(mm) \ 幅	1800 ~ 2820	2821 ~ 3760	3761 ~ 4690	4691 ~ 5630	5631 ~ 6560	6561 ~ 7500	7501 ~ 8430	8431 ~ 9370	9371 ~ 9600
1700 ~ 1900	436,200	525,500	636,900	743,600	855,800	918,500	1,019,700	1,111,000	1,174,800
1901 ~ 2200	442,500	533,500	646,800	754,600	868,600	932,800	1,035,800	1,127,500	1,192,400
2201 ~ 2500	448,600	540,500	655,600	765,300	880,900	946,000	1,050,500	1,144,000	1,210,000
2501 ~ 2700	452,800	545,600	661,600	772,700	888,800	954,500	1,059,900	1,153,900	1,219,900
2701 ~ 3000	566,000	682,000	827,000	965,900	1,111,000	1,193,200	1,324,900	1,442,400	1,524,900

■パネルデザインD(中棧2本)の場合、の範囲のみ(高さ2700mm以下)で製作可能。

■パネルデザインG(中棧3本)の場合、の範囲のみ(高さ2201mm以上)で製作可能。

### ■ フレームカラー 木目調 PL-802・803・804・805

[単位:円(税別)]

パネル枚数	3枚	4枚	5枚	6枚	7枚	8枚	9枚	10枚	11枚
高さ(mm) \ 幅	1800 ~ 2820	2821 ~ 3760	3761 ~ 4690	4691 ~ 5630	5631 ~ 6560	6561 ~ 7500	7501 ~ 8430	8431 ~ 9370	9371 ~ 9600
1700 ~ 1900	479,900	578,100	700,600	818,000	941,400	1,010,400	1,121,700	1,222,100	1,292,300
1901 ~ 2200	486,800	586,900	711,500	830,100	955,500	1,026,100	1,139,400	1,240,300	1,311,700
2201 ~ 2500	493,500	594,600	721,200	841,900	969,000	1,040,600	1,155,600	1,258,400	1,331,000
2501 ~ 2700	498,100	600,200	727,800	850,000	977,700	1,050,000	1,165,900	1,269,300	1,341,900
2701 ~ 3000	622,600	750,200	909,700	1,062,500	1,222,100	1,312,600	1,457,400	1,586,700	1,677,400

■パネルデザインD(中棧2本)の場合、の範囲のみ(高さ2700mm以下)で製作可能。

■パネルデザインG(中棧3本)の場合、の範囲のみ(高さ2201mm以上)で製作可能。



## サイズの測り方

製品幅・製品高さとも1mm単位での製作になります。

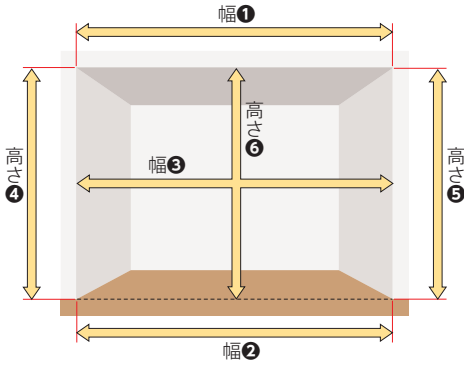

### 幅の測り方

- 幅は開口の取付け面(幅①)、床面(幅②)、中央部(幅③)の3カ所を測定し、最も大きい寸法を製品幅としてご指定ください。

### 高さの測り方

- 高さは開口の両端(高さ④⑤)、中央部(高さ⑥)の3カ所を測定し、最も小さい寸法を製品高さとしてご指定ください。
- ※製品高さの測定は、開口の両端(高さ④⑤)、その間を2m間隔で行ってください。

※幅・高さともに測定した寸法の誤差が3.5mm以上ある場合には、開口のゆがみを調整してから取付けをしてください。

## パネルの高さ調整方法

全閉時にパネルが傾いている場合や、開口にゆがみがある場合、パネルの高さを調整することができます。

※パネルの調整が必要な場合は、必ず丸落し用受けつぼの取付け前に行ってください。

※パネルの高さを下記の寸法以上に調整すると故障の原因となります。製品を取付ける開口のゆがみを調整してください。

### ヒンジパネル以外の高さ調整

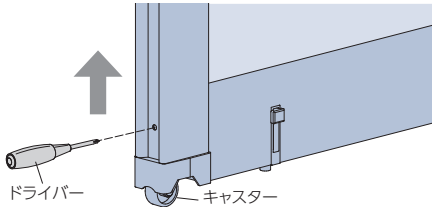

フレーム下部の調整ネジをプラスドライバーでまわすことによって、パネルは上方向に4mm以内\*で調整出来ます。

※クッションゴムがついている場合はめくって調整してください。

### ヒンジパネルの高さ調整



ヒンジパネル下部の軸(ボルト)をスパナ(サイズ12mm)でまわすことによって、パネルは上方向に4mm以内で調整できます。

## お手入れ

### フレーム・パネル・採光窓のお手入れ

- 採光窓は樹脂製のため、取付け直後は静電気を帯びている場合があります。ご使用前に水拭きをしてください。
- お掃除の際には、濡れた布で表面のホコリ・チリを拭き取ってください。
- 汚れがひどい場合は、中性洗剤を水でうすめてご使用ください。洗剤の使用後は、水拭きをして洗剤成分を拭き取り、最後にやわらかい布で拭きをして仕上げてください。

※強アルカリ・強酸洗剤は使用できません。また、ベンジン・トルエン・アセトン・シンナーの溶剤は使用しないでください。

## メンテナンスシール

製品に貼付されているメンテナンスシールに記載されている内容から、次の項目を確認してください。

### 1. メンテナンスシールをご確認ください。

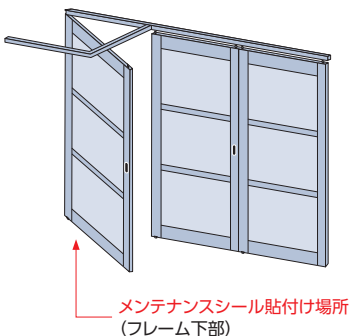

### 2. 記載内容をご確認ください。

メンテナンスシールに記載されている次の事項をご確認ください。  
記載事項以外の製品詳細はお問い合わせ番号を最寄りの弊社支店・営業所へお伝えください。

- ・メンテナンス番号
- ・製品略称
- ・フレームカラー
- ・製品サイズ(幅×高さ)

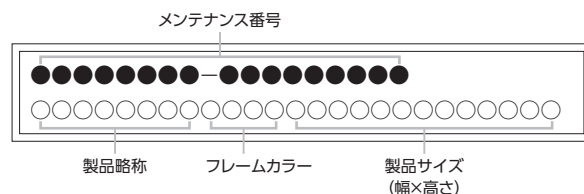

# 間仕切 プレイス スウィング のご案内

詳しくはサンプル帳を  
ご覧ください。



スリムなフレームのスタイリッシュなデザインが特長の「プレイス スウィング」。

大空間を仕切る、新しい場を創る、収納の扉代わりにする、開きドア代わりに、新築からリフォームまで、さまざまな用途・シーンで活躍します。

スリムで軽量（プレイスの約50%）なプレイス スウィングで、軽快な操作感、開放的な空間づくりを。



よく使う場所の収納を見直すことで暮らしをさらにスマートに

キッチンの収納スペースに



寝室のクローゼットルームに



リラックスした座の暮らしを楽しめる「和室」などに

リビングにしつらえた和室

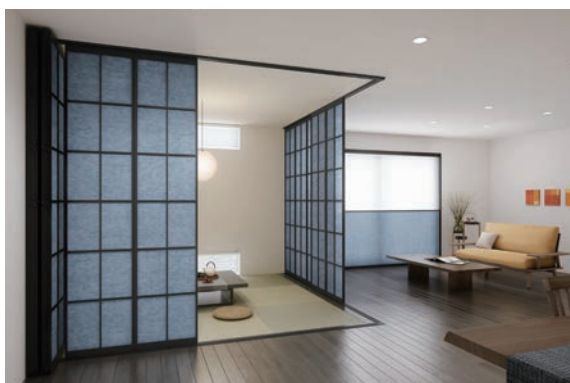

いつもの場所をリフォームしてさらに快適に

開き戸から引戸へのリフォーム



引戸 アウトセット納まり(正面付け)

冷暖房効率アップの階段口



引戸 アウトセット納まり(天井付け)



製品情報が確認できる「デジタルカタログ」だけでなく、「マイルームシミュレーション」や「フォトギャラリー」など、お客様の製品選びや弊社製品のご提案時に活用いただける、さまざまなコンテンツをご用意しています。

\*画像はイメージです。

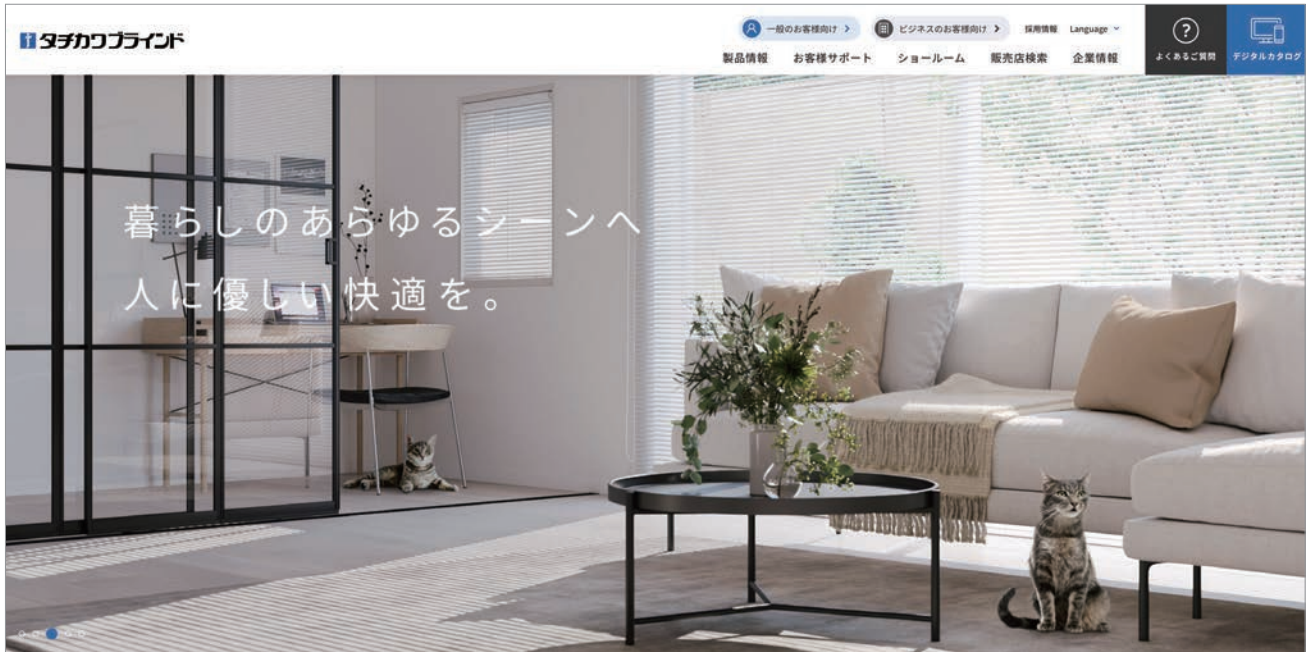

## デジタルカタログ

実際のカatalogと同じ内容をご覧ください。  
PDFカタログや掲載画像のダウンロードも可能です。

## 動画

製品の特長や動き、操作方法などの  
動画をご覧ください。

## マイルームシミュレーション

自分で撮影した空間画像を使って、  
タチカワブラインド製品を  
取付けたイメージを確認できます。



## フォトギャラリー

タチカワブラインドの  
施工例写真を  
ご覧いただけます。  
絞り込み検索も可能です。



## 納まり寸法計算ツール

製品の納まり寸法を簡単に  
算出できます。



## 省エネシミュレーション

製品・色柄を選んで、  
省エネ効果のシミュレーションが  
できます。



## お役立ち **コラム** COLUMN

製品のポイントからリアルな施工例まで。  
インテリアをもっと楽しむための  
コラムを掲載しています。



## ショールームのご案内

アドバイザーと相談しながら  
実際に製品を見て触って確かめられる  
全国のショールーム。  
ホームページから展示製品の確認や  
事前予約ができます。







## INDEX 目次

- 4 .... プレイスの特長
- 12 .... インテリアスタイル
- 26 .... パネルデザイン
- 30 .... シーン別製品紹介
- 74 .... 製品一覧

## 製品仕様

- 76 .... プレイス 格納方式 : 折戸  
 出入りの方法 : 引戸
- 86 .... プレイス 格納方式 : 折戸  
 出入りの方法 : 折戸
- 96 .... プレイス 格納方式 : 引戸  
 出入りの方法 : 引戸
- 108 .... プレイス 格納方式 : 移動収納  
 出入りの方法 : 開き戸



---

127 .... オプション

## 採寸・発注

---

156 .... サイズの測り方

158 .... 発注方法

162 .... パネルの高さ調整方法・メンテナンス





## わたしと家のすてきな関係。 自由に、自分らしさを楽しもう。

今日を楽しむために、  
明日を心地よくするために、  
お家で過ごす時間をもっと豊かに。  
間仕切りから始まる新しい空間づくり。

ライフスタイルを表現したり、  
お気に入りの家具に合わせてたり、  
自分らしさを叶えるプレイス。

快適に過ごすための  
デザイン性、機能性がそなわったアイテムで  
あなたの想いをカタチにします。

# 毎日を快適で心地よく。 プレイスが叶える新しい暮らし。

プレイスには、快適に過ごすためのアイテムがいっぱい。  
家で過ごす時間をもっと豊かに、快適にするアイデアをご提案します。

仕切る

## 家族が心地よく過ごせる、明るく開放的なリビング

光を採り入れて、明るく開放的なリビングをつくるプレイス。  
時間帯や場面など、シーンに応じて間取りを変えることで暮らしをもっと自由に、快適に。



創る

## 和室やワークスペースなど、新しいスペースづくりに

リラックスした座の暮らしを楽しめる「和室」、リモートワークにも活躍する「ワークスペース」など、  
住まいに新しい空間・暮らし方が生まれます。

リビングに「和室」



寝室に「ワークスペース」



## 収納する

よく使う場所の収納を見直すことで暮らしをさらにスマートに

キッチンや寝室など、モノの出し入れが多い空間では、スムーズに開け閉めができる引戸を選んでスマートに収納。

キッチンの収納スペースに



寝室のクローゼットルームに



## 出入りする

出入りのスペースを工夫してもっと便利に

いつもの場所をリフォームして、さらに快適に過ごすことができます。

出入りもラクラク、室内を広く使える  
開き戸から引戸へのリフォーム



引戸 アウトセット納まり(正面付け)  
(オプション)

▶ P.128

リビングにつながる階段を仕切って  
冷暖房効率アップ



引戸 アウトセット納まり(天井付け)  
(オプション)

▶ P.128

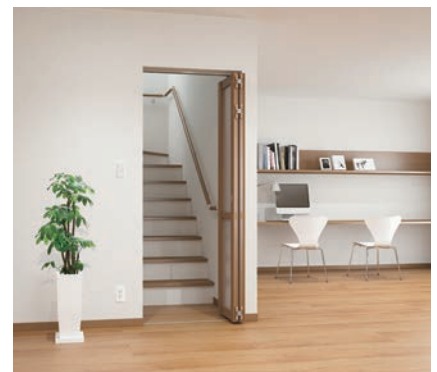

折戸 パネル中心吊り  
(オプション)

▶ P.150

# 1 つながりを感じる、新たな空間を創る。

温かみのある木目調のパネルデザインの「プレイス」。  
 変わりゆく様々なシーンに対応し、やさしく、つながりを感じる空間を創り出します。  
 用途やシーン合わせて、最適な製品をお選びいただけます。

コンパクトに折りたたためて開口を広く確保できます。端のパネルは引戸として開け閉めできるので、出入りもスムーズです。

格納方式：**折戸** + 出入りの方法：**引戸**

▶ P.76

製品の動きはこちら  
から確認できます。

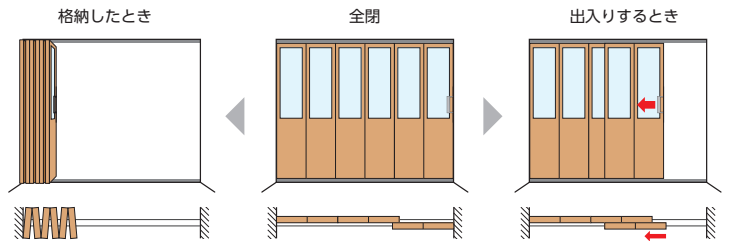

ランナー位置はパネルの中心になります。

●折戸と引戸の便利な機能が1つに。たたみ込むと開口を広く確保でき、お部屋を広々と使えます。  
 端のパネルは引戸として開閉できるため、普段の出入りがスムーズです。

●お部屋のコーナーに新たな空間をつくる  
ことができます。

オプション

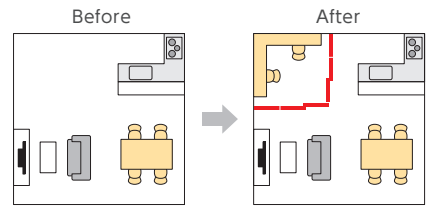
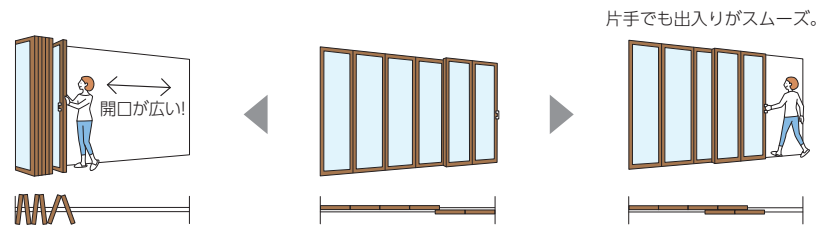

コンパクトに折りたたためて開口を広く確保できます。どのパネルからでも出入りができます。

格納方式：**折戸**  
 出入りの方法：**折戸**

▶ P.86

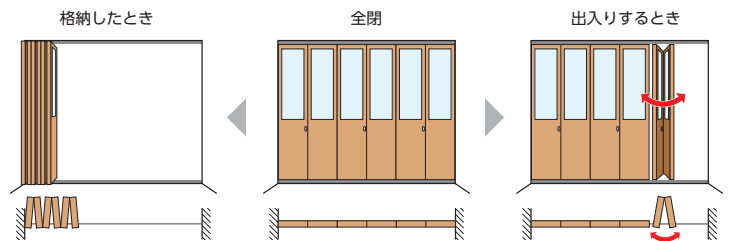

ランナー位置はパネルの端に近い部分になります。\*端から約36mm。

●どのパネルからでも出入りが可能です。

●ランナーがパネルの端に近い部分にあるため、  
部屋の片側にすっきりと納まります。

●開口を広く確保できるので  
収納扉としても活躍。

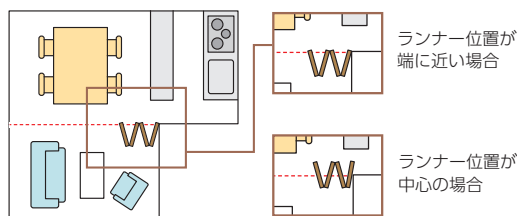
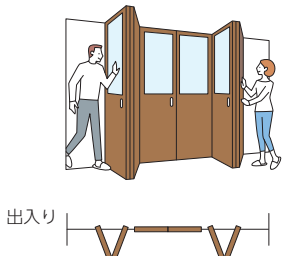

大きな荷物の出し入れがラクラク！

パネルを左右に引いて重ねて納めます。操作がシンプルで出入りもスムーズです。

格納方式：**引戸**  
出入りの方法：

▶ P.96

製品の動きはこちら  
から確認できます。

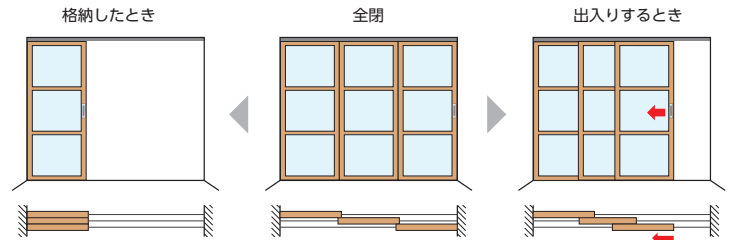

●引戸は開閉のための手前と奥のスペースをとらないので、動線がスムーズです。

●リフォームなど、既存の開口スペースに引戸を後付け(天井付け・正面付け)することができます。

●お部屋のコーナーに新たな空間をつくる  
ことができます。

オプション

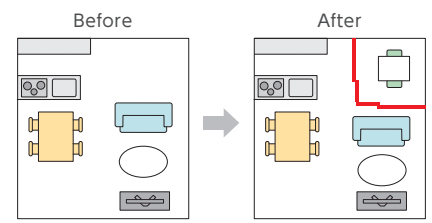
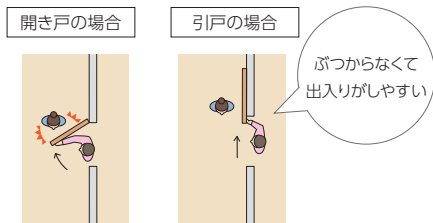

パネルを1枚ずつ移動して重ねて納めます。取手のついたパネルはドアとして出入りができます。

格納方式：**移動収納** + 出入りの方法：**開き戸**

▶ P.108

製品の動きはこちら  
から確認できます。

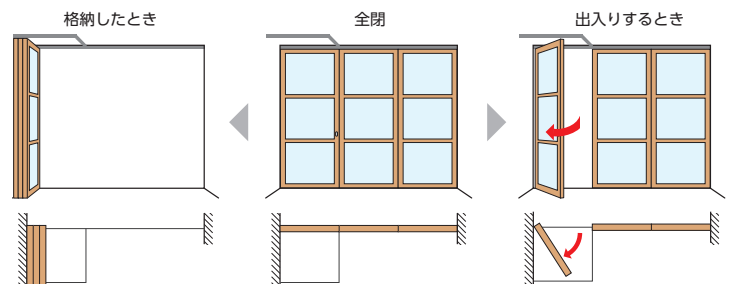
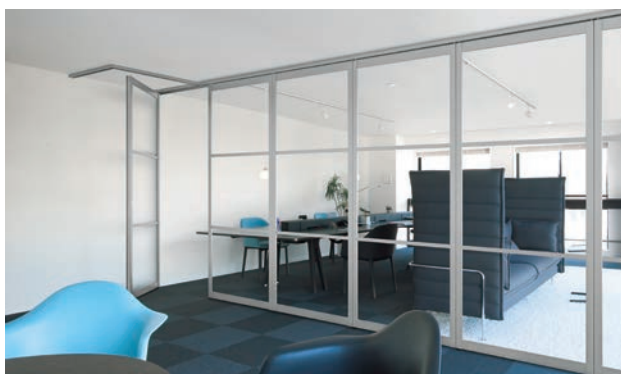

●全閉時にパネルがフラットになり、壁のようにしっかりと仕切ることができます。

●取手のついたパネルはドアとして出入りができます。

●パネルを格納したい位置や向きに合わせて、3種類の納まりから選べます。

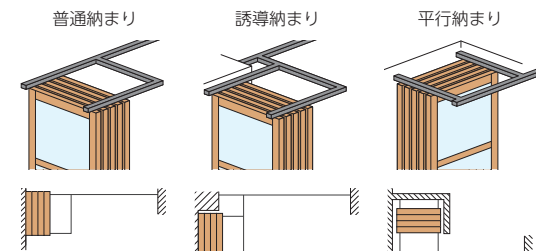
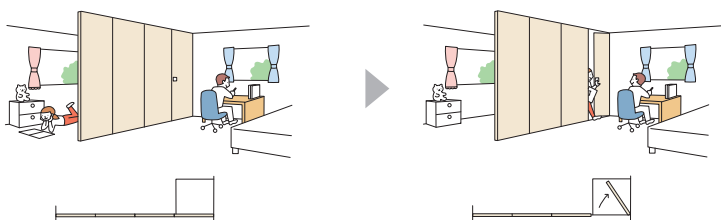

# 2 ニーズに応えるオーダー製作。 新築・リフォームに柔軟に対応するバリエーション。

全製品1mm単位のオーダー製作。最大製品高さ3mまで対応できます。

全製品 1mm 単位のオーダー製作。  
既存の開口にもぴったりと納まります。

全製品1mm単位のオーダー製作で、  
既存の開口にもぴったりと納めることができます。  
製品高さは3mまで製作できるので、  
天井の高い空間にも対応できます。

最大製品高さ  
3mまで対応！

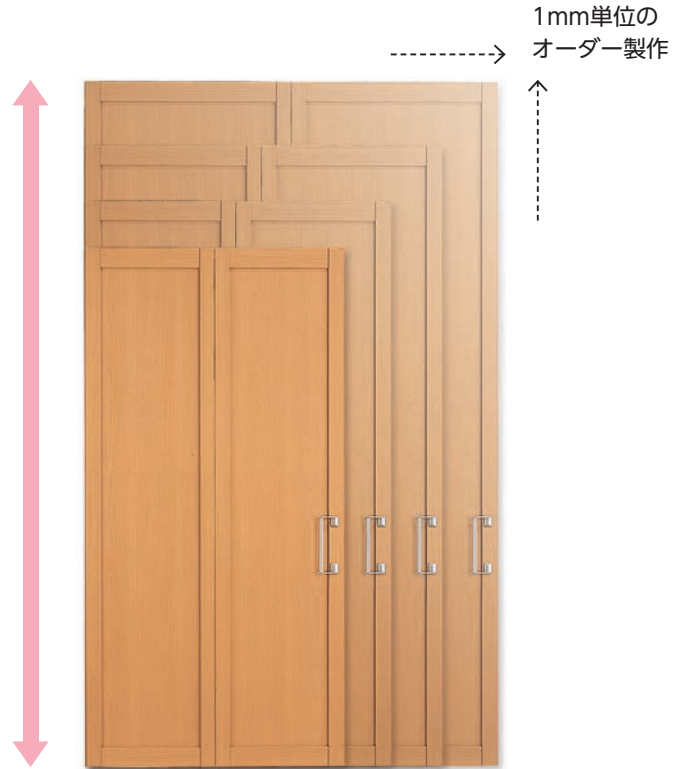

製作可能寸法 \*幅・高さとも1mm単位での製作になります。

[単位:mm]

格納方式	折戸	折戸	引戸	移動収納
出入りの方法	引戸			開き戸
製品幅	1500~4940	600~3800	1500~4720	1800~9600
製品高さ	1700~3000*		1700~3000*	1700~3000*

※製品高さはパネルデザイン・納まりの種類によって異なります。詳しくは各製品仕様ページをご覧ください。



プレイス (格納方式:折戸+出入りの方法:引戸)



[左] プレイス (格納方式・出入りの方法:折戸)  
[右] プレイス (格納方式・出入りの方法:引戸) アウトセット納まり (天井付け)

施工条件に応じて、製品の「荷重」や「下レール」の種類を選ぶことができます。

プレイスは「下荷重」「上吊り」2種類の製品、4種類の下レールをご用意しています。  
天井面や床面の施工条件に応じて選ぶことができます。

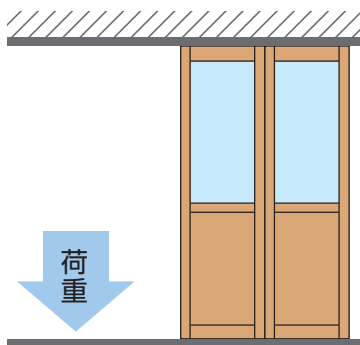

**下荷重**の製品

床面に荷重がかかるため、天井の大きがかりな  
下地補強工事がなくても取付けができます。  
リフォームなどにおすすめです。

※製品を取付けられる程度の下地強度は必要です。

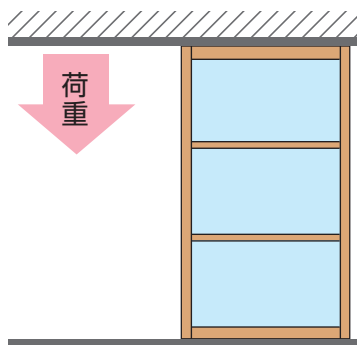

**上吊り**の製品

天井面のレールにパネルを吊るす構造のため、  
走行がスムーズです。

※必ず下地の強度をご確認ください。  
特に格納部には集中的に荷重がかかるので、しっかりとした下地が必要です。

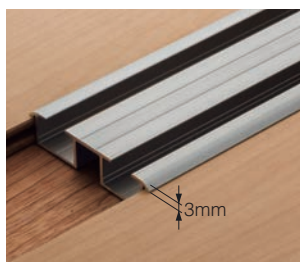

**埋込レール**

床面に埋込み工事をして  
取付けます。段差がわずか  
3mmなので安心です。

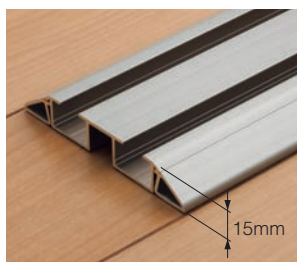

**露出レール**

床面にビスで固定して取付け  
ます。両面テープでの取付けが  
できないカーペットなどの場合  
におすすめです。

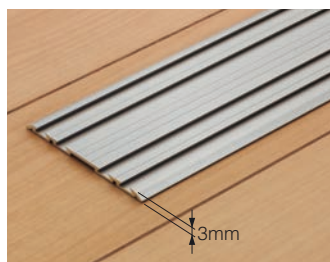

**フラットガイドレール**

床面に両面テープで取付けが  
簡単にでき、床面の工事が  
ありません。段差がわずか3mm  
なので安心です。

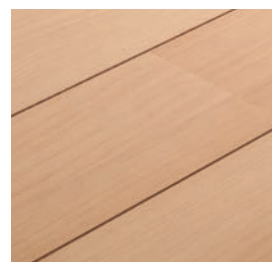

**ノンレール**

床面にレールがなく、  
安心のバリアフリー。  
※床付けマグネットと床ガイド  
の取付けは必要です。

格納方式	出入りの方法	埋込レール	露出レール	フラットガイドレール	ノンレール
折戸	引戸	○ 下荷重	○ 下荷重	○ 上吊り	—
折戸		○ 上吊り	○ 上吊り	○ 上吊り	—
引戸		—	—	○ 上吊り	○ 上吊り
移動収納	開き戸	—	—	—	○ 上吊り

# 3

## さまざまなシーンに対応し、快適な暮らしを実現。

暮らしに応じた使いやすさに配慮した、便利な機能とオプションをご用意しています。

### 引戸をゆっくり、静かに、確実に開閉できる「ソフトクローズ機能」を標準装備。

▶ P.96

引戸を開け閉めする際にパネルが壁面やレール端部に近づくと、「ソフトクローズ機能」が作動。  
自動的に、ゆっくりと静かに閉まり、指のはさみ込みを防ぎます。  
手を添えなくても最後まで確実に動作するため、パネルのはね返りがなく、勢いよく閉めても衝突音がしません。  
安心して快適に過ごせます。

■対応製品：格納方式・出入りの方法：引戸



勢いよくパネルを動かしても壁面の手前で減速し、  
ゆっくりと最後まで確実に閉まります。



\*「ソフトクローズ機能」は、パネルを閉じるとき、開けるときに作動します。

### 開き戸から引戸へのリフォームにおすすめの「アウトセット納まり〈オプション〉」。

▶ P.128

既存の開口スペースに、袖壁の工事をしなくても引戸の取付けができる「アウトセット納まり〈オプション〉」。  
開き戸からの取替えなど、出入りをスムーズにするリフォーム等に最適です。  
下地や取付け場所の条件にあわせて、「正面付け」と「天井付け」が選べます。

■対応製品：格納方式・出入りの方法：引戸（下レール：フラットガイドレール）

#### 正面付け



上レールを壁面に取付けます。  
壁面にしか下地がない場合に対応できます。

#### 天井付け



上レールを天井面に取付けます。  
パネルが天井まで広がり、開放感を感じられます。

住宅の階段に扉を設置することは、避難経路を確保するために、自治体や消防署によって規制されている場合があります。扉を設置する際は自治体や消防署にご確認ください。

## 部屋の一角に新しい空間をつくる「コーナー納まり〈オプション〉」。

▶ P.137

部屋の一角をL型に間仕切る「コーナー納まり〈オプション〉」。

客間使いもできる和室やリモートワークのスペースなど、リビングの一角に、新しい空間をつくることができます。

格納方式：折戸+出入りの方法：引戸  
(下レール：フラットガイドレール)

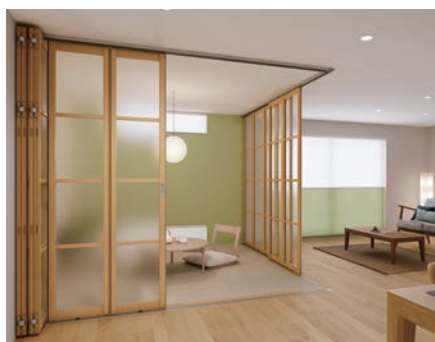

パネルをたたみ込むとフルオープンにできるため空間に広がりを感じられます。

格納方式・出入りの方法：引戸  
(下レール：ノンレール)



床にレールがないノンレールなので、すっきりと空間を分けることができます。

## パネルの表裏にある錠を施錠し、プライバシーを守る「シリンダー錠〈オプション〉」。

▶ P.142

パネルの表裏にあるシリンダーとスライダーを操作することで、錠の施錠ができる「シリンダー錠〈オプション〉」。

プライバシーを確保したい個室や、特定の人が施錠を行う場所におすすめです。

■対応製品：格納方式：折戸+出入りの方法：引戸  
格納方式・出入りの方法：引戸 (下レール：ノンレール)



●パネルの表側  
(シリンダー側)



ロック受けカマチ

●パネルの裏側  
(スライダ側)



ロック受けカマチ

見下げ図

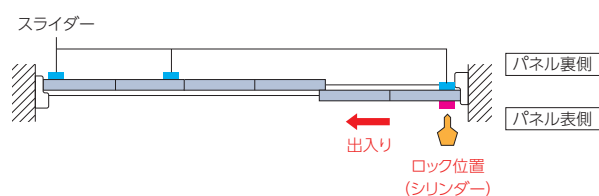

- ①パネル裏側から出入り口以外のパネルを「スライダー」で施錠します。
- ②最後に入出口のパネル表側から「シリンダー」で施錠します。

# MODERN モダン

モノトーンカラーが織りなす、洗練されたインテリアスタイル。  
直線が美しく映える、スタイリッシュな空間が広がります。

color :



「ブラック」のフレームをアクセントにした、  
都会的な雰囲気 に満ちたモダンスタイル。  
パネルカラー「ブラック」のマットな質感は、  
無機質なマテリアルの魅力を引き立たせます。



PL-807 ブラック





パネルデザイン: B-2 フレーム・パネルカラー: PL-807 ブラック 採光窓: クリアー

上質な大人の空間を完成させる、  
ブラックカラーの採光窓「スモーク」。



パネルデザイン: G-1 フレームカラー: PL-807 ブラック 採光窓: スモーク



パネルデザイン:D-4 フレーム・パネルカラー:PL-800 マットホワイト 採光窓:クリアー

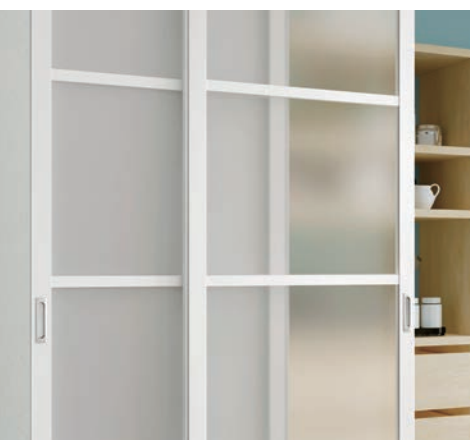

「フロスト調」の採光窓は、  
クリーンで洗練された  
雰囲気演出します。



パネルデザイン:G-1 フレームカラー:PL-800 マットホワイト 採光窓:フロスト調

Interior Style

# MODERN

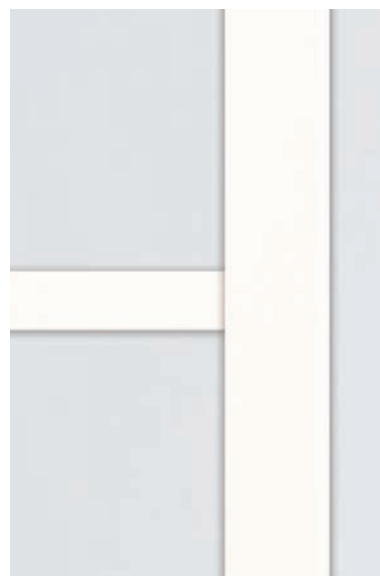
 モダン

PL-800 マットホワイト

どんなインテリアにも溶け込む質感の「マットホワイト」。  
優しくやわらかな印象のホワイトカラーで、  
モダンでありながら、心がなごむ安らぎの空間に。



# MODERN モダン



パネルデザイン:D-1 フレームカラー:PL-806 モダンシルバー 採光窓:フロスト調

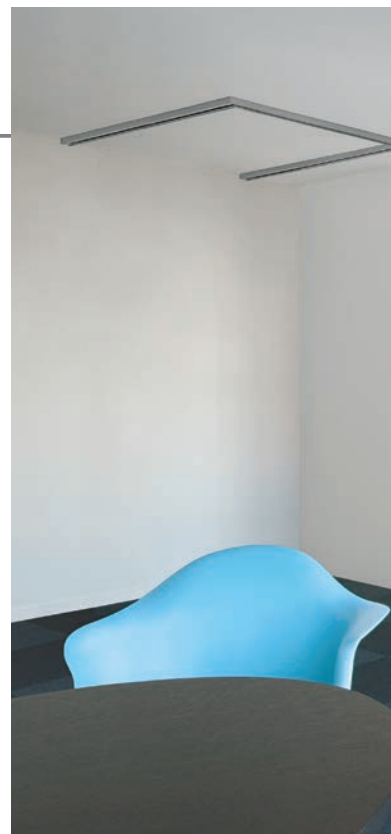



パネルデザイン:D-1 フレームカラー:PL-806 モダンシルバー 採光窓:クリアー

視界を遮らない「クリアー」の採光窓で、スマートかつクリーンな印象に。



アルミフレームの無機質な質感が際立つ「モダンシルバー」。フラットでシャープなラインを描き、空間をクールかつスタイリッシュに仕上げます。



PL-806 モダンシルバー

# NATURAL ナチュラル

やわらかな色合いや自然素材を基調とした、心地よいインテリアスタイル。  
ゆっくりと落ち着いた時間が流れる、くつろぎの空間を叶えます。



安らぎを感じる木目調のデザインとシックなカラーで、  
ワンランク上のナチュラルモダンテイストを実現。  
木目調カラーは4色からセレクトでき、床や家具の色に合わせたり、  
あえてアクセントにしたり、インテリアの楽しさが広がります。



PL-804 ブラウン (木目調)



PL-805 ダークブラウン (木目調)





パネルデザイン:A-1 フレームカラー:PL-805 ダークブラウン(木目調) 採光窓:クリアー



「クリアー」の採光窓で、  
自然な光が嬉しいすっきりとした空間に。



パネルデザイン:A-1 フレームカラー:PL-804 ブラウン(木目調) 採光窓:クリアー



パネルデザイン:D-3 フレーム・パネルカラー:PL-802 ホワイト(木目調) 採光窓:フロスト調



パネルデザイン:B-2 (フレーム・パネルカラー:PL-803 ライトブラウン(木目調) 採光窓:フロスト調

やわらかな光を取り込む  
「フロスト調」の採光窓。  
ナチュラルテイストの  
優しい雰囲気マッチします。



Interior Style

NATURAL

ナチュラル



PL-802 ホワイト (木目調)



PL-803 ライトブラウン (木目調)

ナチュラルテイストや北欧テイストの魅力を引き立てる、  
明るいトーンの木目調カラー。  
やわらかな色合いが、癒しの空間をつくれます。



Interior Style

# JAPANESE MODERN

和モダン

凛とした和の趣が漂うインテリアスタイル。  
伝統的な美で、現代の感性に響く空間をしつらえます。

color :



和を感じる自然素材やカラーと合わせやすい、モノトーンカラー。  
端正な顔つきのブラックフレームは空間を引き締め、  
和モダンならではの粋を演出します。

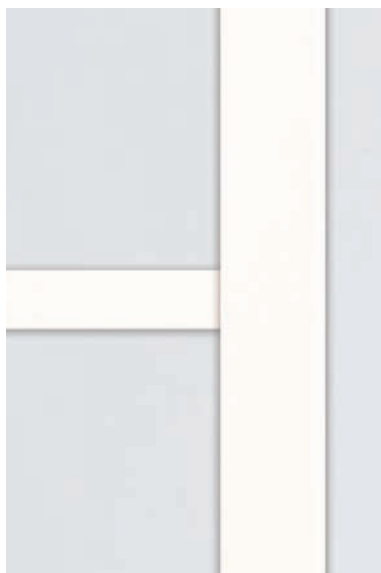

PL-800 マットホワイト



PL-807 ブラック

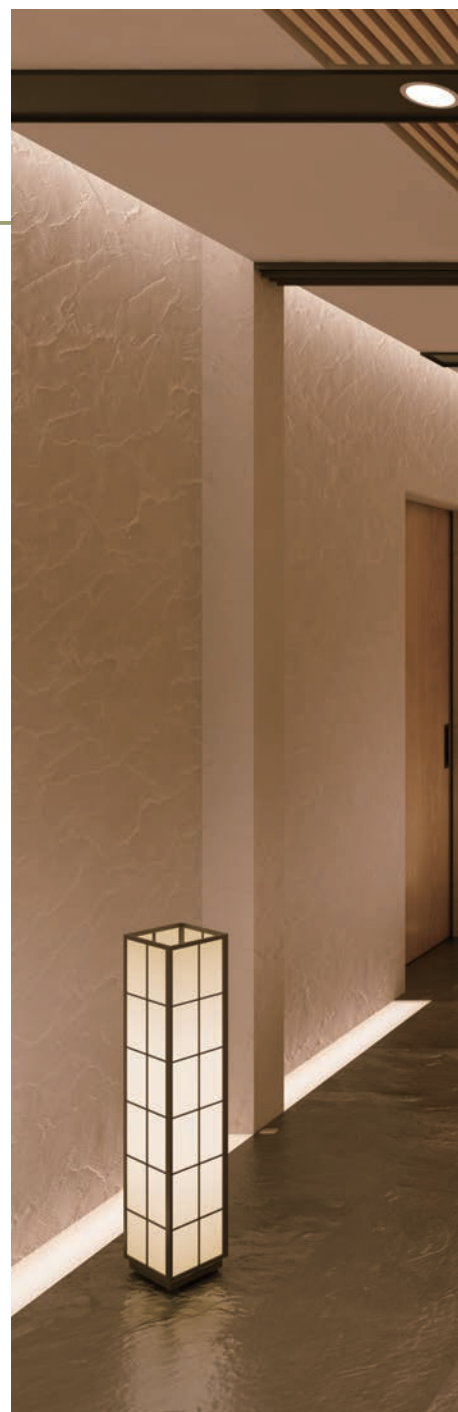



パネルデザイン:G-1 フレームカラー:PL-807 ブラック 採光窓:フロスト調

「フロスト調」の採光窓は、障子のようにやわらかな光を届けます。





パネルデザイン:F-1 フレームカラー:PL-803 ライトブラウン(木目調) 採光窓:フロスト調

Interior Style

# JAPANESE MODERN

和モダン

障子の枠のような雰囲気をもとに、和モダンスタイルに馴染む、木目調カラーのフレーム。木目ならではのあたたかみが、心地よい空間を演出します。



PL-803 ライトブラウン(木目調)



PL-805 ダークブラウン(木目調)

間仕切「プレイス スウィング」は、  
さらに多彩な和モダンスタイルをご用意しています。

プレイス スウィング  
サンプル帳 ▶

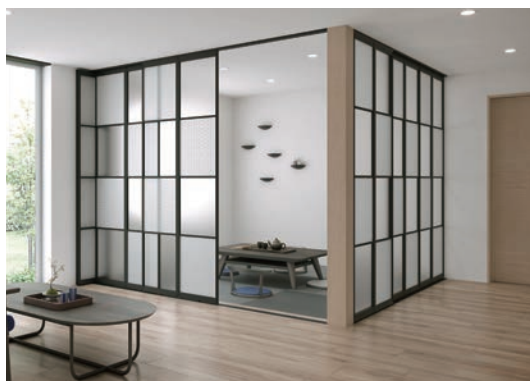

# パネルデザイン

フレーム

採光窓

パネル



**STEP 1**    パネルデザインを選びます。

**STEP 2**    フレーム・パネルカラーを選びます。 ▶ P.28～29

**STEP 3**    採光窓を選びます。 ▶ P.28

格納方式：**折戸** 

+

出入りの方法：**引戸** 

格納方式   ：**折戸** 

出入りの方法：**折戸**

\*写真は「格納方式：折戸+出入りの方法：引戸」、フレーム・パネルカラーがPL-803 ライトブラウン(木目調)、操作部が取手の場合

A-1

B-1

C-1

F-1

B-2

C-2

C-4

F-2

C-3

F-3

A-2

B-3

C-5

F-4

・パネルデザインA(中棧なし)は、製品高さ2500mm以下での製作。

・パネルデザインF(中棧3本)は、製品高さ2201mm以上での製作。

格納方式：**引戸** 

格納方式：**移動収納** 

出入りの方法：**開き戸** 

\*写真は「格納方式・出入りの方法:引戸」、フレーム・パネルカラーがPL-803 ライトブラウン(木目調)の場合

D-1



G-1



D-2



D-4



G-2



D-3



G-3



D-5



G-4

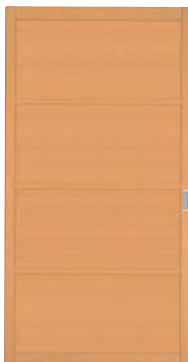

E-1



- ・パネルデザインD(中棧2本)は、製品高さ2700mm以下での製作。
- ・パネルデザインE(中棧なし)は、「格納方式:移動収納+出入りの方法:開き戸」のみ対応。製品高さ2500mm以下での製作。
- ・パネルデザインG(中棧3本)は、製品高さ2201mm以上での製作。

# フレーム・パネル・採光窓

## フレームカラー 7色

単色

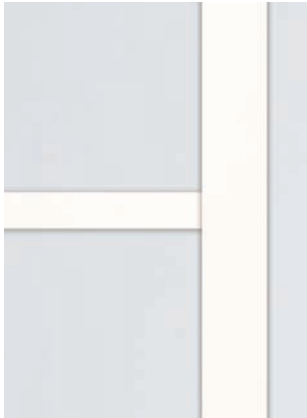

PL-800 マットホワイト



PL-806 モダンシルバー



PL-807 ブラック

木目調

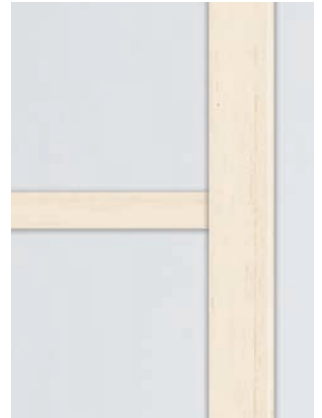

PL-802 ホワイト(木目調)

## パネルカラー 6色

※パネルデザインA・B・C・E・Fは木目が縦柄、パネルデザインD・Gは木目が横柄になります。

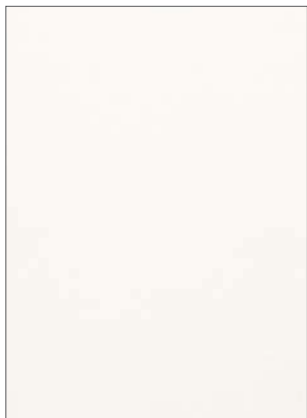

PL-800 マットホワイト



PL-807 ブラック



PL-802 ホワイト(木目調)



PL-803 ライトブラウン(木目調)

## 採光窓 3種類



クリアー



フロスト調



スモーク

※空間の明るさや使用環境により、見え方が異なります。



PL-803 ライトブラウン(木目調)



PL-804 ブラウン(木目調)



PL-805 ダークブラウン(木目調)

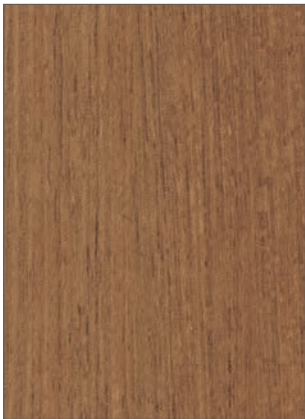

PL-804 ブラウン(木目調)



PL-805 ダークブラウン(木目調)

シーン別 製品紹介

# リビング・ダイニング LIVING & DINING





# リビング・ダイニング LIVING & DINING





## ゆとりある空間が 上質な寛ぎの時間をつくる。

クリアーな採光窓が、  
開放感のあるリビング・ダイニングを  
シームレスにつなぎます。

格納すれば広々とした開口が確保でき、  
ゆとりの大空間を満喫できます。

家族をゆるやかにつなぐ、  
憩いのリビング・ダイニングに。

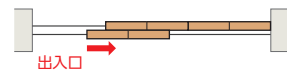

端のパネルは引戸として開閉でき、  
片手でも出入りがスムーズです。

プレイス (格納方式:折戸+出入りの方法:引戸)

下レール:フラットガイドレール

パネルデザイン:A-1

フレームカラー:PL-805 ダークブラウン(木目調)

採光窓:クリアー

レール色指定(ホワイト)

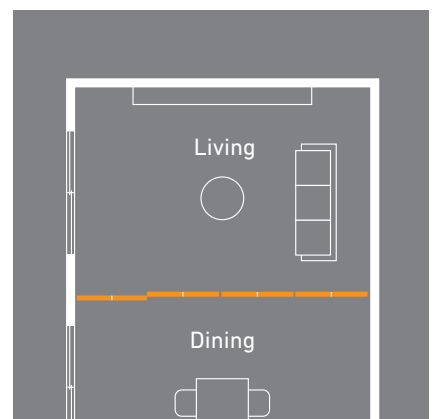

## リビング・ダイニング LIVING & DINING



洗練されたリビングをつくる、スタイリッシュな「引戸」。  
シックな雰囲気演出するスモークの採光窓は、  
昼と夜とで印象的に表情を変えます。

開閉がスムーズな「引戸」は、空間をつなぐ・仕切るがスマートにできるので、大空間にぴったり。  
全面に「スモーク」の採光窓を配したパネルデザインは、空間をシックな雰囲気に演出できます。



採光窓「スモーク」は、空間の明るさや使用環境により、見え方が異なります。

日中など、仕切った奥の空間が明るい場合



夜間など、仕切った奥の空間が暗い場合

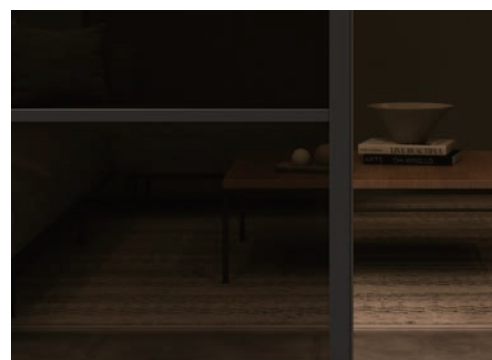

プレイス (格納方式・出入りの方法:引戸)  
 下レール:フラットガイドレール  
 パネルデザイン:G-1  
 フレームカラー:PL-807 ブラック  
 採光窓:スモーク

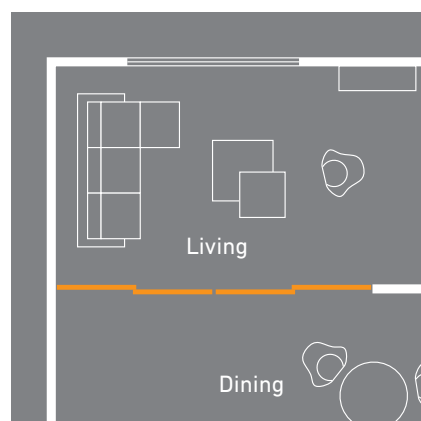

## リビング・ダイニング LIVING & DINING



### 出入りの多いリビングとダイニングを快適にする 開閉がスムーズな「引戸」。

引戸をゆっくり、静かに、確実に開閉できる「ソフトクローズ機能」を標準装備しているため、開閉動作が快適。

マットホワイトのフレーム色は、空間に優しく調和し、シンプルモダンなすっきりとした印象に。パネル上下に「採光窓」を配したパネルデザインは、パネルを閉じてでも室内の奥まで光を届け、明るく広がりのある住まいをつくれます。

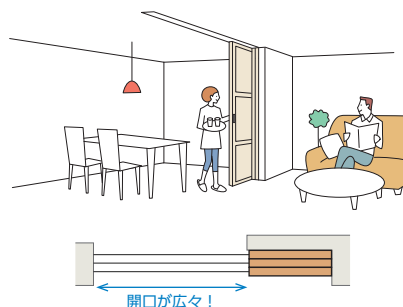

オプションの「袖壁納まり」にすれば、  
パネルが袖壁にすっきり納まります。

プレイス(格納方式・出入りの方法:引戸)  
下レール:ノンレール  
パネルデザイン:D-4  
フレームカラー:PL-800 マットホワイト  
採光窓:クリアー  
パネルカラー:PL-800 マットホワイト

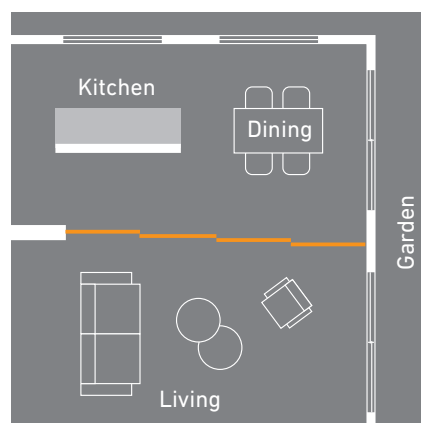

## リビング・ダイニング LIVING & DINING



1組ごとに折りたたんで、どこからでも出入りできる「折戸」。  
広い空間をフレキシブルに活用できます。

普段はパネルをフルオープンにして、広々としたくつろぎのスペースに。  
急な来客の際にはパネルを閉じて、スマートにプライバシーを確保できます。  
どのパネルからも出入りができる「折戸」はコンパクトに折りたためるので  
リビング・ダイニングの大空間をよりフレキシブルに使えます。

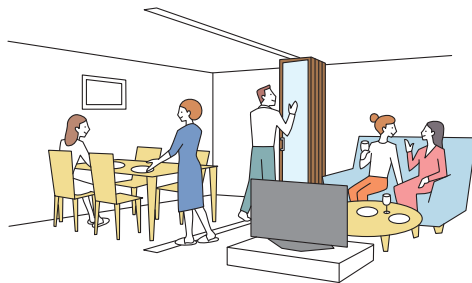

パネルはコンパクトに折りたためるので、有効開口を広く確保できます。

プレイス (格納方式・出入りの方法:折戸)

下レール:フラットガイドレール

パネルデザイン:B-2

フレームカラー:PL-803 ライトブラウン(木目調)

採光窓:フロスト調

パネルカラー:PL-803 ライトブラウン(木目調)

(オプション)丸落し

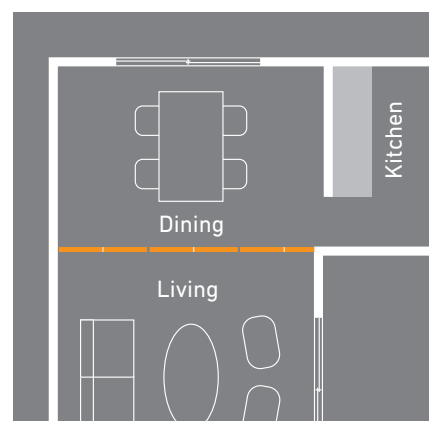

## リビング・ダイニング LIVING & DINING



リビングの一角にもう一部屋をつくる「コーナー納まり」。  
リモートワークにも活躍するスペースで、新しい暮らし方がうまれる。

普段はフルオープンにして、趣味や勉強など家族で使えるオープンスペースに、  
リモートワークの時間帯は、パネルを閉じて集中できるワークスペースに早変わり。

パネルの上下に「採光窓」を配したパネルデザインは、しっかりと仕事に集中できる環境をつくりながら、  
リビングとゆるやかにつながり、窓からの光も共有できる開放感があります。

新しい過ごし方を考えるのが楽しくなる「もう一部屋」をリビングに。



「コーナー納まり(オプション)」は、  
「折戸+引戸」と「引戸」の2種類から選べます。

パネルをたためば、フルオープンになる「折戸+引戸」、  
下レールがないバリアフリーの「引戸」の2種類をラインナップしています。  
納まりや施工条件に応じて選ぶことができます。

「折戸+引戸」の場合

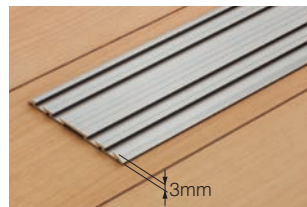

フラットガイドレール 上吊り

「引戸」の場合

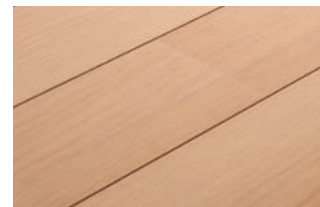

ノンレール 上吊り

プレイス (格納方式:折戸+出入りの方法:引戸)  
下レール:フラットガイドレール  
パネルデザイン:C-4  
フレームカラー:PL-807 ブラック  
採光窓:フロスト調  
パネルカラー:PL-804 ブラウン(木目調)  
(オプション)コーナー納まり

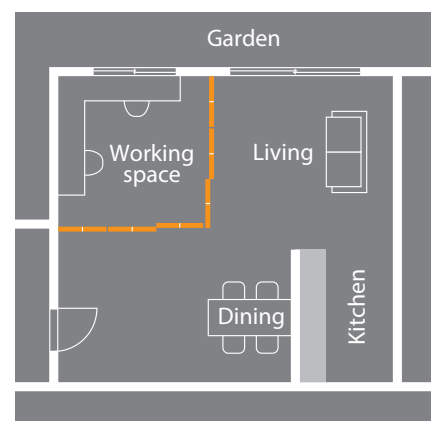

## リビング・ダイニング LIVING & DINING

開き戸からのリフォームに便利な「アウトセット納まり」。  
開口スペースが広く、開閉動作も軽い「引戸」で、さらに暮らしを快適に。



開き戸と比べて出入り時の開閉スペースをとらず、開口も広く確保できます。上吊りの構造のため開閉動作の軽さも魅力です。毎日使う場所だからこそ、見直してもっと快適に。

上レールを壁面に取付ける「アウトセット納まり(正面付け)」は、壁面にしか下地のない場合にも対応できるので、開き戸からのリフォームに便利です。

プレイス (格納方式・出入りの方法:引戸)

下レール:フラットガイドレール パネルデザイン:D-3 フレームカラー:PL-803 ライトブラウン(木目調) 採光窓:フロスト調 パネルカラー:PL-803 ライトブラウン(木目調)  
(オプション)アウトセット納まり(正面付け)

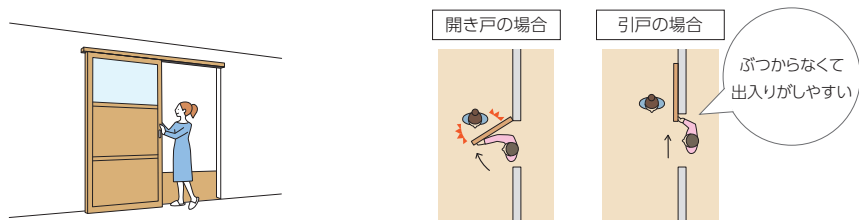

リビングにつながる階段を仕切って冷暖房効率アップ。  
階段室を仕切ることで上下階への空気の出入りを防ぎます。



上レールを天井面に取付けます。  
パネルが天井面まで広がるため、  
開放感を感じられます。

プレイス (格納方式・出入りの方法:引戸)  
下レール:フラットガイドレール  
パネルデザイン:G-1  
フレームカラー:PL-804 ブラウン(木目調)  
採光窓:フロスト調  
(オプション)アウトセット納まり(天井付け)

開口内にすっきりと納まる「折戸」は、  
開口の左右の壁に家具を設置できるので  
省スペースに便利です。

プレイス (格納方式・出入りの方法:折戸)  
下レール:フラットガイドレール  
パネルデザイン:B-1  
フレームカラー:PL-804 ブラウン(木目調)  
採光窓:フロスト調  
(オプション)パネル中心吊り



# キッチン KITCHEN



キッチンの壁面収納を美しく、すっきりと魅せる。  
開け閉めがスムーズな「引戸」で機能とデザインを両立。

前後のスペースをとらない「引戸」は収納スペースも大きく、キッチン用品の出し入れもスムーズ。  
さらにオプションの「袖壁納まり」にすれば、開口がフルオープンになるので収納スペースを最大限に活用できます。

スタイリッシュなキッチンには、ブラックとウッドのコンビネーションが、まるで家具のように美しく調和します。  
スモークの採光窓は、圧迫感なく収納内部を隠すことができます。

※採光窓「スモーク」は、空間の明るさや使用環境により、見え方が異なります。



「袖壁納まり(オプション)」なら、袖壁にパネルが納まるため、開口をフルオープンにできます。

プレイス (格納方式・出入りの方法:引戸)  
 下レール:フラットガイドレール  
 パネルデザイン:特注デザイン  
 フレームカラー:PL-807 ブラック  
 採光窓:スモーク  
 パネルカラー:PL-805 ダークブラウン(木目調)

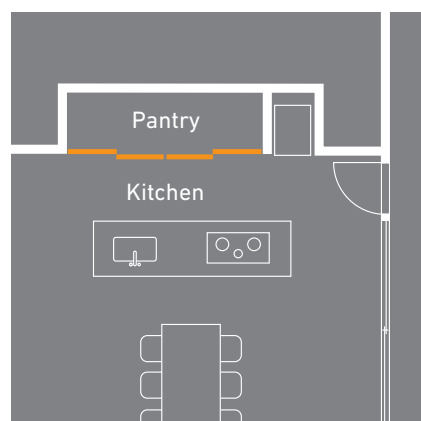

## キッチン KITCHEN



シンプルでモダンな、すっきりとしたキッチンづくりに。  
モノの出し入れがしやすく、圧迫感のない大きな収納スペース。

キッチンを機能的に、快適に使用するためには「収納」も大事なポイント。

ブレイスは、1mm単位でサイズオーダーできるので、キッチンのリフォームにも便利です。

オーダー家具をつくるように、パネルのデザインやカラー、採光窓の種類は豊富なバリエーションから選べます。

「フロスト調」の採光窓を選ぶと、圧迫感のない明るい雰囲気の内装になります。

常にすっきりとした状態を保てるので、来客の際もキッチン収納をまるごと目隠して安心・快適に。



インテリアに合わせて選べるデザイン

D-4



D-1



G-1



ブレイス (格納方式・出入りの方法:引戸)  
 下レール:フラットガイドレール  
 パネルデザイン:G-1  
 フレームカラー:PL-800 マットホワイト  
 採光窓:フロスト調  
 (オプション) 袖壁納まり

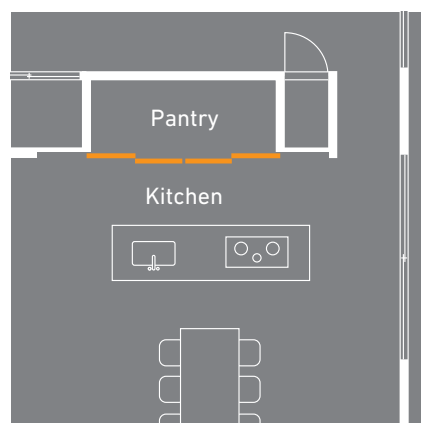

# 和室 JAPANESE ROOM



やわらかな光を採り入れて穏やかに日々を暮らす。  
木目調の温かみが心地よい和モダンリビング。

リビングにしつらえた和室は家族が集まる憩いのスペース。

フロスト調の採光窓は、パネルを閉じていても  
リビングと和室に柔らかな光を伝え明るく心地いい空間をつくれます。

普段はパネルをオープンにして広々としたくつろぎのスペースに。  
来客時にはおもてなしの場として空間をフレキシブルに活用できます。

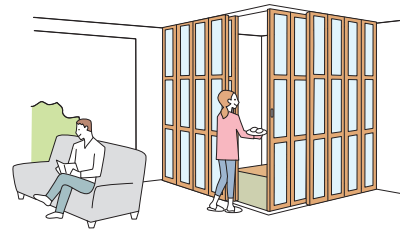

コーナー部のパネルは引戸として開閉でき、片手でも出入りがスムーズです。

プレイス (格納方式:折戸+出入りの方法:引戸)  
 下レール:フラットガイドレール  
 パネルデザイン:F-1  
 フレームカラー:PL-803 ライトブラウン (木目調)  
 採光窓:フロスト調  
 (オプション) コーナー納まり

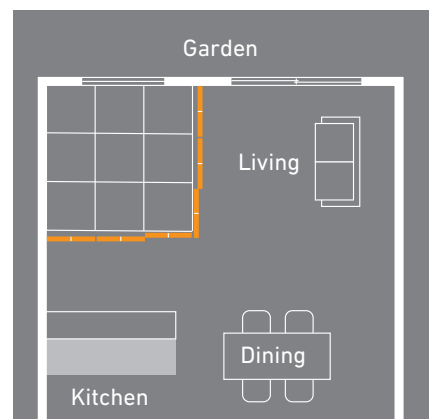

# 和室 JAPANESE ROOM





リビングにしつらえた  
風情ある和の暮らし。

和室と洋室を  
スマートにつなぐ「プレイス」。

リビングにある畳コーナーは、  
ほっと一息つけるやすらぎの場所。

シンプルなデザインのパネルは  
和室と洋室をスマートにつなぎます。  
オプション「上部開口仕様」にすると  
上部から通気することができて便利です。

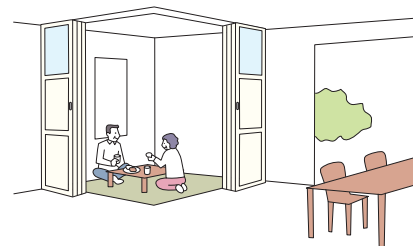

プレイス (格納方式・出入りの方法:引戸)  
下レール:ノンレール  
パネルデザイン:G-3  
フレームカラー:PL-800 マットホワイト  
パネルカラー:PL-800 マットホワイト  
(オプション) コーナー納まり  
上部開口仕様

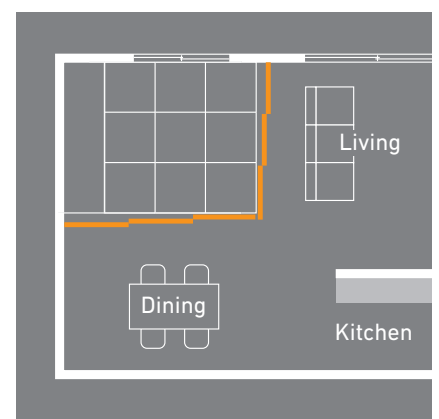

# 寝室 BED ROOM



寝室の一部をこだわりのワークスペースに。  
日中使わないスペースを活用した新しい暮らし。

普段はフルオープンにして広々とした寝室に。  
リモートワークの時間帯は、パネルを閉じて集中できるワークスペースに早変わり。  
インテリアに合わせたパネルデザインでスタイリッシュな空間を演出できます。

※採光窓「スモーク」は、空間の明るさや使用環境により、見え方が異なります。



ワークスペースの使い方にあわせて選べるパネルデザイン。

C-4

C-3

C-5



ブレイス (格納方式: 折戸+出入りの方法: 引戸)  
 下レール: フラットガイドレール  
 パネルデザイン: 特注デザイン  
 フレームカラー: PL-807 ブラック  
 採光窓: スモーク、クリアー

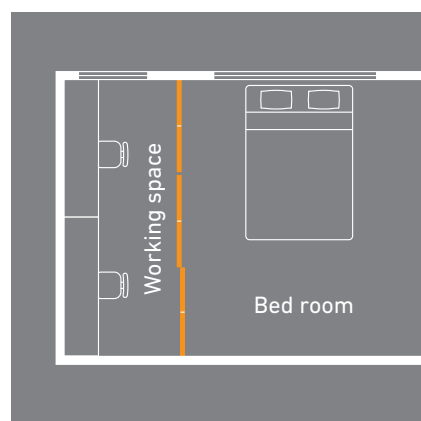



スタイリッシュな「引戸」を寝室のウォークインクローゼットに。  
開け閉めもスムーズで、すっきり美しく収納。

開け閉めがスムーズな「引戸」は、荷物の出し入れもスマートにできます。  
また、ウォークインクローゼット内の収納スペースを最大限に活用できて便利です。  
パネルに「フロスト調」の採光窓を選ぶと、空間に広がりを感じる明るい雰囲気になります。



開け閉めが簡単な引戸。  
荷物の出し入れもスムーズです。

プレイス (格納方式・出入りの方法:引戸)  
下レール:フラットガイドレール  
パネルデザイン:D-1  
フレームカラー:PL-806 モダンシルバー  
採光窓:フロスト調

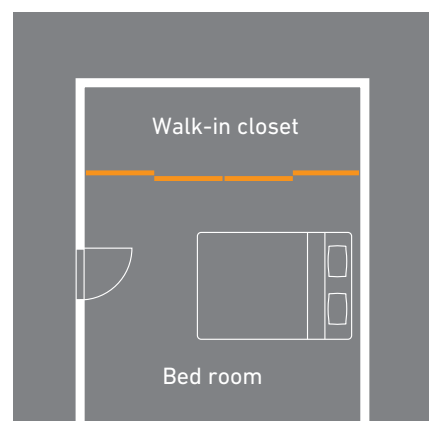

# 子供部屋 KIDS ROOM



お子さまの成長やシーンにあわせて間取り変更もラクラク。  
可変性のある子供部屋づくりに。

大きな空間を壁のようにしっかりと仕切り、2つの部屋が作れます。端の開き戸で行き来できるので子供部屋に便利です。お子さまが小さい時期や遊ぶときは、フルオープンにして空間を広々と使えます。



パネルを閉じれば、2つの子供部屋に分けて利用することができます。

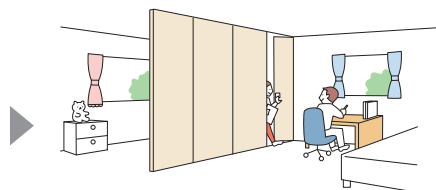

取手がついたパネルは開き戸として使えるので、部屋の行き来ができます。

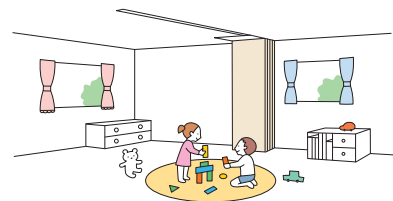

お子さまが小さい時期や遊ぶときは空間を広々と使えます。



POINT

クロス貼り〈オプション〉なら、パネルに壁紙を貼って好みのデザインを楽しめます。

●たとえばこんなデザイン



壁紙と合わせて  
シンプルに

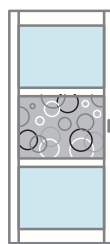

部分的に  
デザイン

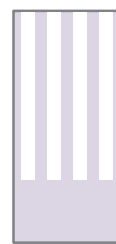

お部屋の  
アクセントに

プレイス (格納方式: 移動収納+出入りの方法: 開き戸)  
納まり: 普通納まり  
下レール: ノンレール  
パネルデザイン: E-1  
〈オプション〉クロス貼り

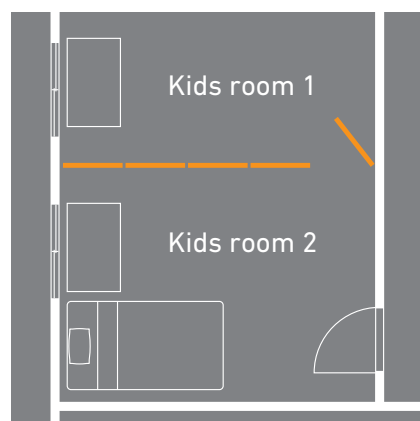

# オフィス OFFICE



アイデア・発想力を高める、明るく開放的なオフィス。  
クリアなパネルデザインは、閉じていても人とのつながりを感じる  
心地よいスペースをつくれます。

全閉時はすべてのパネルがフラットになり、壁のようにしっかりと仕切れます。  
ミーティングを行う場合は、パネルを閉じて個室をつくれます。

パネルを閉じたままでも格納側のパネルを「開き戸」として使えるので、出入りも簡単。  
1つの大空間として使用するときには、パネルを格納できるのですっきりと納まります。





普通納まり

レールの端部に格納部を設けた一般的な格納方法です。

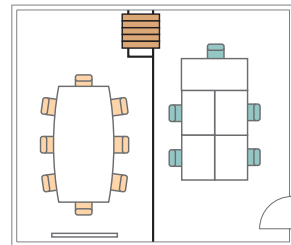
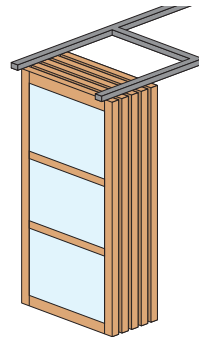

プレイス (格納方式: 移動収納 + 出入りの方法: 開き戸)

納まり: 誘導納まり

下レール: ノンレール

パネルデザイン: D-1

フレームカラー: PL-806 モダンシルバー

採光窓: クリアー

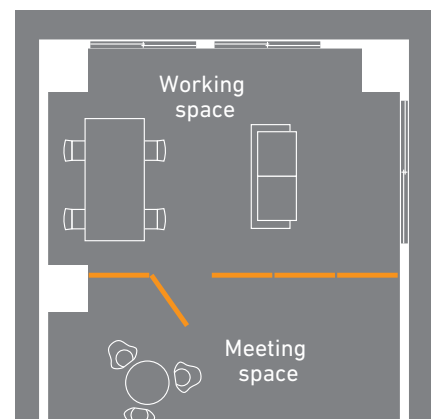

# オフィス OFFICE



オフィスをグレードアップする洗練されたデザイン。  
視界を程よく確保し、落ち着きのある空間に仕上げます。

スモークの「採光窓」により、程よく視界を確保しながら空間をしっかりと仕切ることができます。普段の出入りは取手の付いた「開き戸」で行います。すべてのパネルを格納すれば大空間としても使用できます。

※採光窓「スモーク」は、空間の明るさや使用環境により、見え方が異なります。





上部にパネルが入らない「上部開口仕様(オプション)」にすると、上部から通気をすることができます。



パネルデザイン:G-1  
(オプション) 上部開口仕様

プレイス (格納方式:移動収納+出入りの方法:開き戸)  
納まり:普通納まり  
下レール:ノンレール  
パネルデザイン:D-1  
フレームカラー:PL-807 ブラック  
採光窓:スモーク

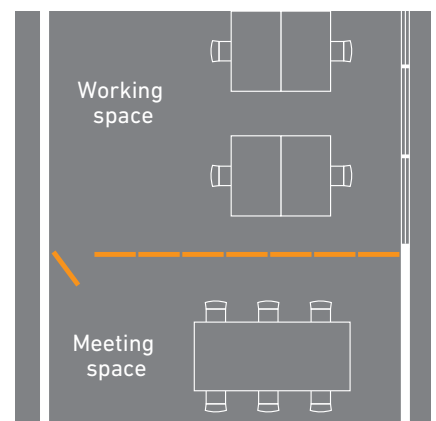

# オフィス OFFICE



光を感じる心地よいオフィス。  
パネルを格納し、ミーティングエリアに大空間をつくれる「コーナー納まり」。

普段はパネルを閉じてミーティングスペースに。  
パネル格納時は空間を広々と使えるので、社内イベントや共有スペースとしても利用できます。  
全面クリアーの「採光窓」を配したパネルデザインは、しっかりと仕事に集中できる環境をつくりながら、オフィス内にゆるやかにつながる開放感があります。





パネルを折りたたんでフルオープンにできる「折戸+引戸」のコーナー納まり〈オプション〉の場合は、さらに空間を広々と使えます。



フラットガイドレール 上吊り

プレイス (格納方式・出入りの方法:引戸)  
 下レール:ノンレール  
 パネルデザイン:D-1  
 フレームカラー:PL-807 ブラック  
 採光窓:クリアー  
 〈オプション〉コーナー納まり

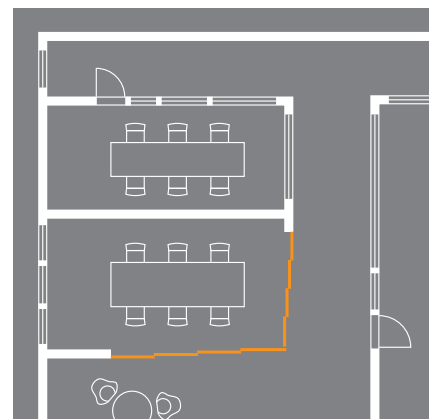

# 店舗 SHOP

コーヒーを嗜みながら、  
穏やかに過ごしたり、仲間と盛り上がったり。  
豊かな時間を紡ぐ場に。

フルオープンにすれば広い空間が作れる「折戸+引戸」は、  
店舗のイベントやパーティーなどにも最適。

豊富なカラーとパネルデザインで、  
店舗の内装にあわせたコーディネートができます。



ブラックのフレームには  
ブラックの採光窓「スモーク」も  
似合います。



プレイス (格納方式:折戸+出入りの方法:引戸)

下ルール:フラットガイドルール

パネルデザイン:B-2

フレームカラー:PL-807 ブラック

採光窓:クリアー

パネルカラー:PL-807 ブラック

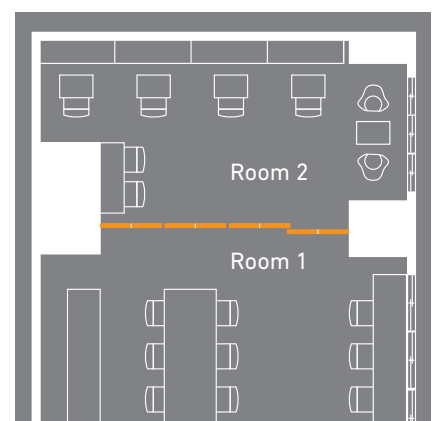



和の風情を美しく演出するおもてなしの場へ。  
光を透過するパネルデザインが、空間に広がりを感じさせます。

和空間をゆるやかにつなぐパネルデザインが店舗を印象的に演出します。  
フロスト調の採光窓は、視線を遮りながらも、広がり・奥行きのある空間に上げることができます。



パネルを開ければ、大空間として利用できます。

プレイス (格納方式・出入りの方法:引戸)  
 下レール:ノンレール  
 パネルデザイン:G-1  
 フレームカラー:PL-807 ブラック  
 採光窓:フロスト調

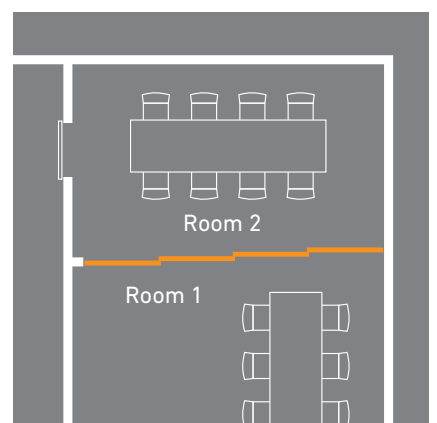

# 医療・福祉施設 MEDICAL・WELFARE FACILITIES

大部屋を仕切って個室のように使える「プレイス」。  
施設内もプライバシーを確保して、心落ち着く空間に。



## POINT

上部にパネルが入らない「上部開口仕様<オプション>」。  
空間を仕切った際に、採光や空調の通りを良くします。

### ■対応製品

格納方式 : 折戸  
出入りの方法 : 引戸

格納方式 : 引戸  
出入りの方法 : 引戸

格納方式 : 折戸  
出入りの方法 : 折戸

格納方式 : 移動収納  
出入りの方法 : 開き戸

※開口部の寸法はパネルデザインにより異なります。  
詳しくは146ページをご覧ください。

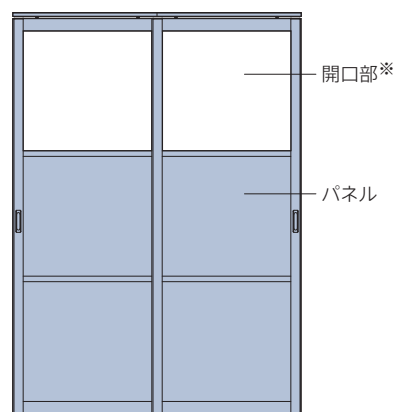



## POINT

パネルを格納すると、開口を広く確保できる「引戸」。  
医療施設の多床室では、ベッドや車椅子の移動が簡単に行えます。

[パネルを閉じたとき]

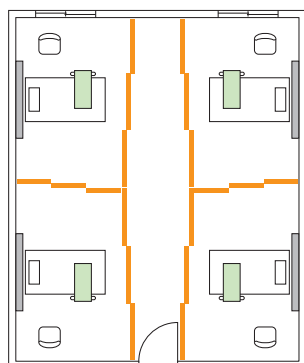

[パネルを格納したとき]

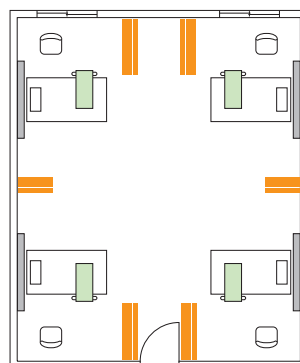

プレイス (格納方式・出入りの方法:引戸)  
下レール:フラットガイドレール  
パネルデザイン:G-3  
フレームカラー:PL-803 ライトブラウン (木目調)  
パネルカラー:PL-803 ライトブラウン (木目調)  
(オプション) 上部開口仕様

## 医療・福祉施設 MEDICAL・WELFARE FACILITIES

大部屋を仕切って個室のように使える「プレイス」。  
施設内もプライバシーを確保して、心落ち着く空間に。

「折戸+引戸」は普段は引戸として使用できるので、車椅子でも出入りがスムーズ。  
パネルをフルオープンにすると開口を広く確保できるので、ベッドや車椅子の移動も簡単です。



格納したとき

[手前側] プレイス (格納方式:折戸+出入りの方法:引戸)  
下レール:埋込レール パネルデザイン:B-2 フレームカラー:PL-802 ホワイト(木目調)  
採光窓:フロスト調 パネルカラー:PL-802 ホワイト(木目調)

[奥側] プレイス (格納方式:折戸+出入りの方法:引戸)  
下レール:埋込レール パネルデザイン:B-3 フレームカラー:PL-802 ホワイト(木目調)  
パネルカラー:PL-802 ホワイト(木目調)

[パネルを格納したとき]

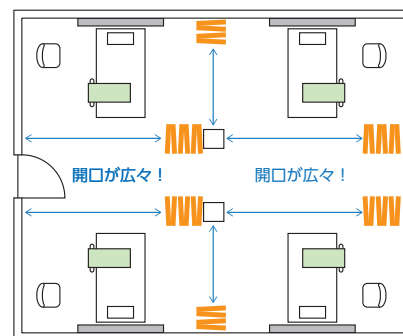

出入りするとき



ブレイス（格納方式：折戸+出入りの方法：引戸） 下レール：フラットガイドレール  
 パネルデザイン：B-2 フレームカラー：PL-803 ライトブラウン（木目調） 採光窓：フロスト調  
 パネルカラー：PL-803 ライトブラウン（木目調）

## POINT

福祉施設の共有スペースでは、空間の使い分けに間仕切りが便利です。  
 普段は壁のように仕切り、2つの部屋として利用。端のパネルは引戸として部屋の行き来もできます。  
 イベントなど大空間にしたいときは、パネルを格納してフルオープンにできます。

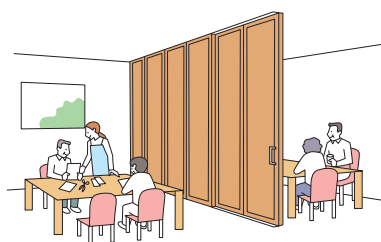

パネルを閉じれば、2つの部屋として、  
空間を使うことができます。

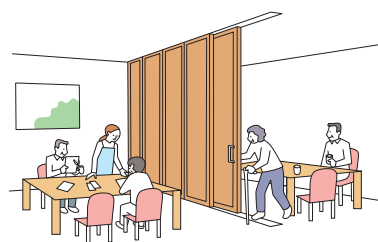

端のパネルは引戸して開閉でき、  
片手でも出入りがスムーズです。

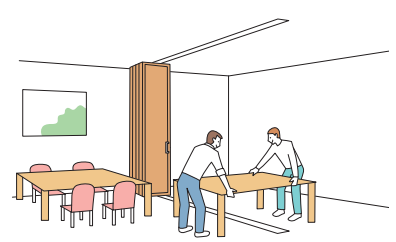

パネルをたためば開口が広く確保できます。  
大きな荷物でも移動がスムーズです。

# 教育施設 SCHOOL



クラスごとに仕切ったり、ワンフロアで遊びを楽しんだり。  
シーンに応じて空間を活用できます。

空間を2つに仕切り、フルオープンにすれば広い空間も作れる「折戸+引戸」。  
幼稚園や保育園の大空間をフレキシブルに活用できるため、  
遊び・食事・午睡など、シーンにあわせて空間の使い分けが簡単にできます。

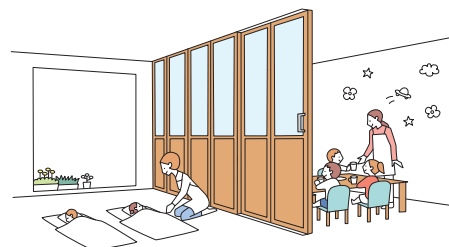



パネルの片側からシリンダーで施錠することができる「シリンダー鍵錠<オプション>」。  
子供たちが不用意に部屋を出入りするのを制限できます。

●パネルの表側  
(シリンダー側)



ロック受けカマチ

●パネルの裏側  
(スライダー側)



ロック受けカマチ

プレイス (格納方式:折戸+出入りの方:引戸)  
下レール:埋込レール パネルデザイン:B-2  
フレームカラー:PL-803 ライトブラウン (木目調)  
採光窓:フロスト調  
パネルカラー:PL-803 ライトブラウン (木目調)  
<オプション>シリンダー鍵錠

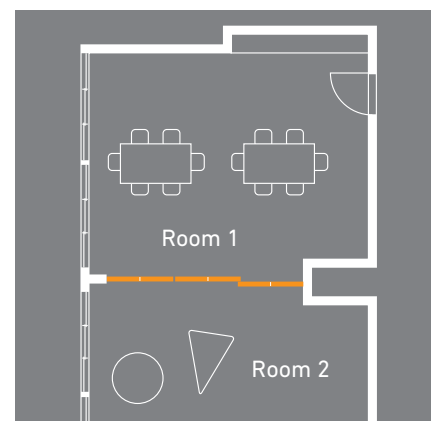

格納方式	折戸	折戸
出入りの方法	引戸	折戸
特長	コンパクトに折りたたむため開口を広く確保できます。端のパネルは引戸として開け閉めできるので、出入りもスムーズです。 	コンパクトに折りたたむため開口を広く確保できます。どのパネルからでも出入りができます。 
開閉方法		
製作可能寸法	製品幅：1500～4940mm 製品高さ：1700～3000(2500)*mm 製品重量：約10kg/m <sup>2</sup> ※( )内はパネルデザインAの場合。 パネルデザインFの場合、製品高さは2201mm以上での製作。	製品幅：600～3800mm 製品高さ：1700～3000(2500)*mm 製品重量：約10kg/m <sup>2</sup> ※( )内はパネルデザインAの場合。 パネルデザインFの場合、製品高さは2201mm以上での製作。
パネル組(枚)数	2組～4組	1組～4組
荷重・下レール	埋込レール 下荷重 3mm 露出レール 下荷重 15mm フラットガイドレール 上吊り 3mm	埋込レール 上吊り 2mm 露出レール 上吊り 12mm フラットガイドレール 上吊り 3mm
パネルデザイン	フレームカラー：7色 採光窓：3種類 パネルカラー：6色 合計 14デザイン	フレームカラー：7色 採光窓：3種類 パネルカラー：6色 合計 14デザイン
オプション	<ul style="list-style-type: none"> <li>・コーナー納まり</li> <li>・シリンダー鎌錠</li> <li>・上部開口仕様</li> <li>・クロス貼り</li> <li>・壁面カマチセット</li> </ul>	<ul style="list-style-type: none"> <li>・上部開口仕様</li> <li>・クロス貼り</li> <li>・パネル中心吊り</li> <li>・ランナー固定部品セット</li> <li>・丸落し</li> <li>・壁面カマチセット</li> </ul>
参考価格	371,500円 幅2500mm×高さ2300mm フレームカラー：単色の場合	371,500円 幅2500mm×高さ2300mm フレームカラー：単色の場合
掲載ページ	76ページ	86ページ

\* 幅・高さとも1mm単位での製作になります。

引戸		移動収納	
		開き戸	
<p>パネルを左右に引いて重ねて納めます。 操作がシンプルで出入りもスムーズです。</p> 		<p>パネルを1枚ずつ移動して重ねて格納できます。 取手のついたパネルは開き戸として出入りができます。</p> 	
		 <p>納まりの種類 : 普通納まり・誘導納まり・平行納まり</p>	
<p>製品幅 : 1500~4720mm 製品高さ : 1700~3000 (2700)*mm 製品重量 : 約10kg/m<sup>2</sup> ※ ( )内はパネルデザインDの場合。 パネルデザインGの場合、製品高さは2201mm以上での製作。</p>		<p>製品幅 : 1800~9600mm 製品高さ : 1700~3000*1mm 製品重量 : 約10 (7) *2kg/m<sup>2</sup> ※1 製品高さはパネルデザイン・納まりの種類によって異なります。 ※2 ( )内はパネルデザインEの場合。</p>	
1枚~4枚		3枚~11枚	
<p>フラットガイドレール <b>上吊り</b></p> 	<p>ノンレール <b>上吊り</b></p> 	<p>ノンレール <b>上吊り</b></p> 	
<p>フレームカラー : 7色 採光窓 : 3種類 パネルカラー : 6色 合計 9デザイン</p>		<p>フレームカラー : 7色 採光窓 : 3種類 パネルカラー : 6色 合計 10デザイン</p>	
<ul style="list-style-type: none"> <li>・アウトセット納まり(正面付け)</li> <li>・アウトセット納まり(天井付け)</li> <li>・袖壁納まり</li> <li>・コーナー納まり</li> <li>・シリンダー鎌錠</li> <li>・上部開口仕様</li> <li>・クロス貼り</li> <li>・壁面カマチセット</li> </ul>		<ul style="list-style-type: none"> <li>・上部開口仕様</li> <li>・クロス貼り</li> <li>・マグネットストッパー</li> </ul>	
<p>356,300円 幅2500mm×高さ2300mm 下レール:フラットガイドレール フレームカラー:単色の場合</p>	<p>329,900円 幅2500mm×高さ2300mm 下レール:ノンレール フレームカラー:単色の場合</p>	<p>448,600円 幅2500mm×高さ2300mm 納まり:普通納まり フレームカラー:単色の場合</p>	
96ページ		108ページ	

格納方式：**折戸**

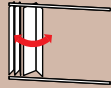

出入りの方法：**引戸**

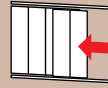

出入りするとき



プレイス (格納方式:折戸+出入りの方法:引戸) 下レール:フラットガイドレール パネルデザイン:A-1  
 フレームカラー:PL-805 ダークブラウン(木目調) 採光窓:クリアー レール色指定(ホワイト)

格納したとき



### 製作可能寸法

\*幅・高さとも1mm単位での製作

製品幅 :1500～4940mm  
 製品高さ:1700～3000(2500)\*\*mm

\*\* ( )内はパネルデザインAの場合。  
 パネルデザインFの場合、製品高さは2201mm以上での製作。

製品の動きはこちら  
 から確認できます。



## 製品特長

- ・折戸と引戸の便利な機能が1つに。
- ・コンパクトに折りたたため開口を広く確保でき、お部屋を広く使えます。
- ・端のパネルは引戸として開閉できるため、出入りもスムーズです。

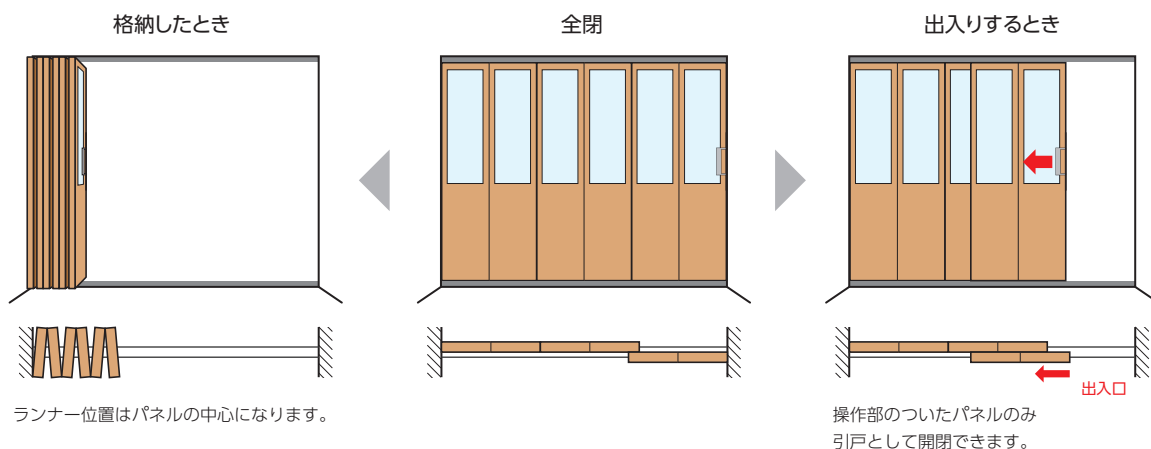

## リフォームに安心な「下荷重」の製品があります。

下荷重の製品は、床面に荷重がかかるため、天井の大きがかりな下地補強工事がなくても取付けができます。リフォームなどにおすすめです。 ※製品を取付けられる程度の下地強度は必要です。

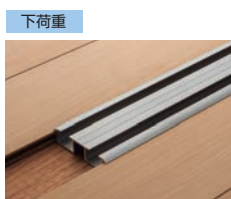
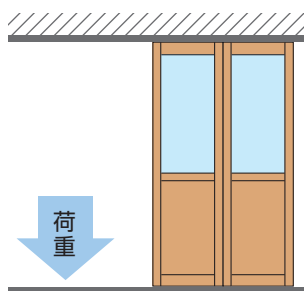

埋込レール

床面に埋込み工事をして取付けます。段差がわずか3mmなので安心です。

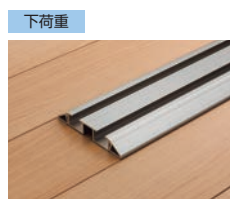

露出レール

床面にビスで固定して取付けます。両面テープでの取付けができないカーペットなどの場合におすすめです。

その他にも



フラットガイドレール

両面テープで取付けが簡単にできるレールもご用意しています。

## 部屋の一角に新しい空間をつくる「コーナー納まり」。

▶ 詳しくは137ページ オプション

部屋の一角をL型に仕切り、新たに空間をつくることができます。リモートワークや和室・客間など、お部屋の用途が広がります。

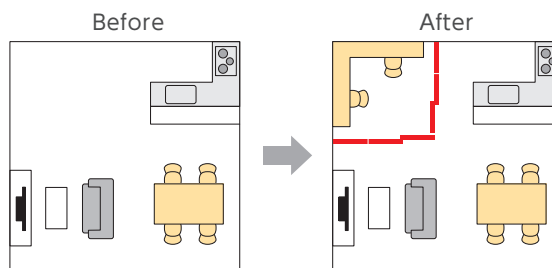

## 安全性に配慮した指挟み防止形状。

パネルの折れる部分は、指の挟み込みを防止する設計になっているため、安心してお使いいただけます。

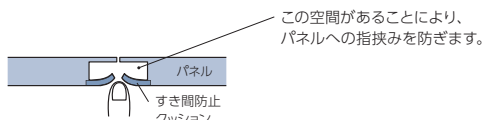
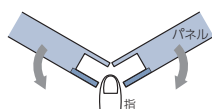

※パネルの蝶番部分は構造が異なりますので、指を挟まないようご注意ください。

## 製作可能寸法・製品重量

\*幅・高さとも1mm単位での製作になります。

[単位:mm]

パネル組数	2組	3組	4組
製品幅	1500~2454	2455~3700	3701~4940
製品高さ	1700~3000(2500)*		
製品重量	約10kg/m <sup>2</sup>		

※( )内はパネルデザインA(中棧なし)の場合。パネルデザインF(中棧3本)の場合、製品高さは2201mm以上での製作。

## パネルの納まり

\*図はパネルデザインB-2の場合

操作位置とパネルの納まりは下表のようになります。使い勝手を考慮して右勝手・左勝手をご指定ください。

パネルは左右どちらにも格納することができます。

\*図は操作部が「取手」の場合です。操作部が「引手」の場合は、パネルにドアストッパーはつきません。

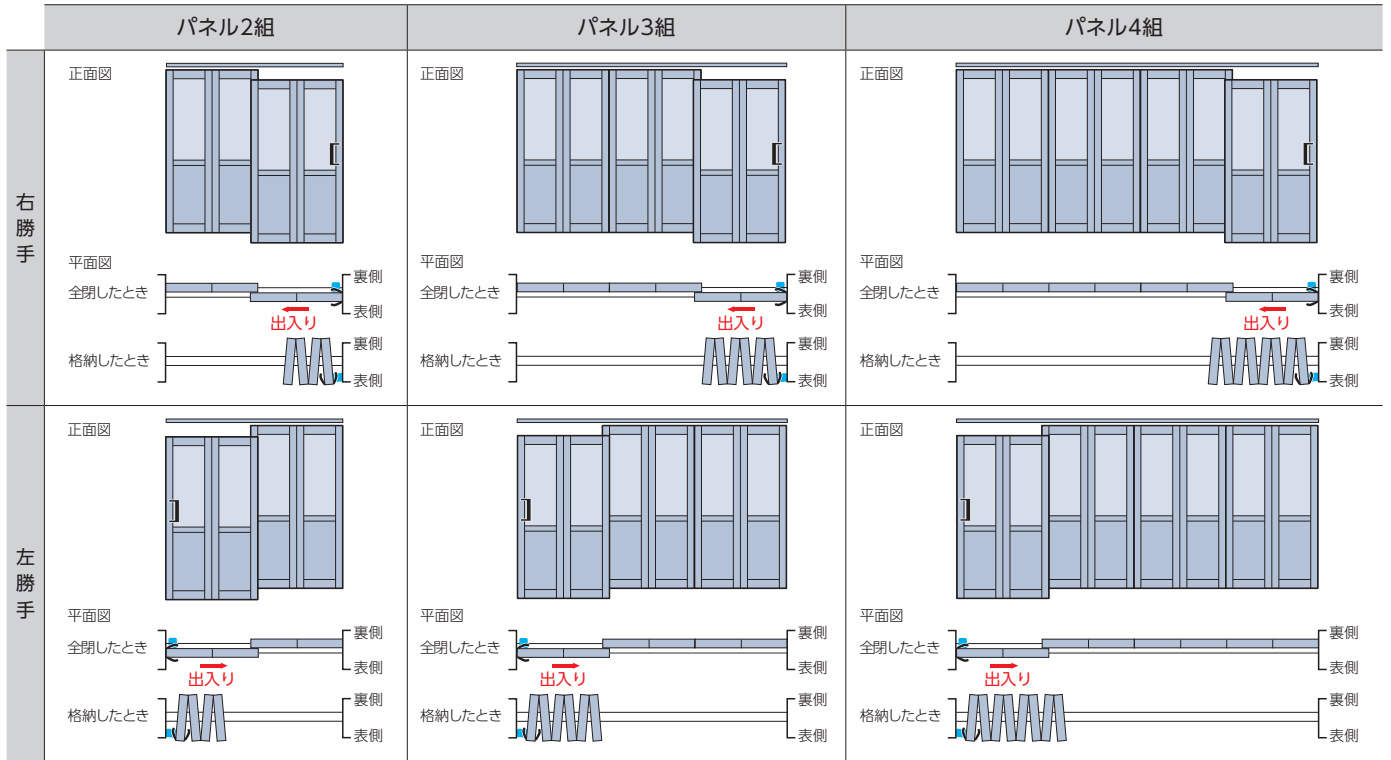

: 操作部 : ドアストッパー

## パネルの納まり寸法

\*図は右勝手の場合

[単位:mm]

製品幅などにより、納まり寸法、有効開口寸法が異なります。

また、下記の寸法は計算値のため、実際の寸法と誤差が生じる場合があります。目安としてご使用ください。

※出入りがやすく、通り抜けが可能な有効開口寸法を確保できる製品幅にすることをおすすめします。(有効開口寸法の目安=通常:750mm以上、車イス:800mm以上)

■ 格納したとき \*たたみ込み寸法はレールの芯から両側に均等に出来ます。

取手の場合

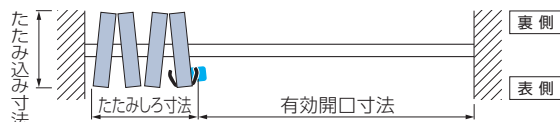

引手の場合

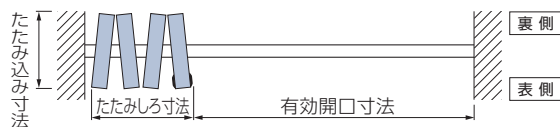

■ 出入りするとき

取手の場合

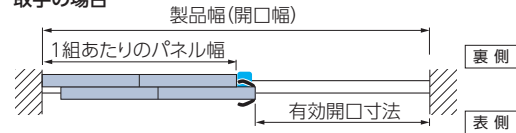

引手の場合

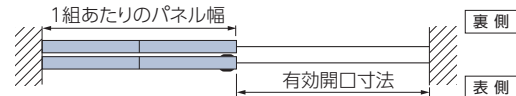

パネル組数	2組	3組	4組
製品幅	1500~2454	2455~3700	3701~4940
1組あたりのパネル幅	(製品幅+60)÷2	(製品幅+70)÷3	(製品幅+81)÷4
たたみ込み寸法	(製品幅+60)÷4	(製品幅+70)÷6	(製品幅+81)÷8
たたみしろ寸法	取手の場合:200/引手の場合:180	取手の場合:290/引手の場合:270	取手の場合:380/引手の場合:360
有効開口寸法	格納したとき		
	製品幅-たたみしろ寸法		
	出入りするとき		
	取手の場合:パネル幅-165 / 引手の場合:パネル幅-60		

## 下レール

\*写真はモダンシルバーの場合

製品の「荷重」を考慮し、天井面や床面の施工条件に応じて下レールを3種類からご指定ください。

### ■ 埋込レール 下荷重

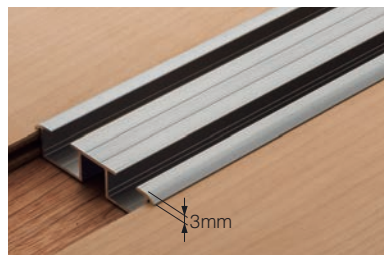

床面に埋込み工事をしてビスで取付けます。段差がわずか3mmなので安心です。

### ■ 露出レール 下荷重

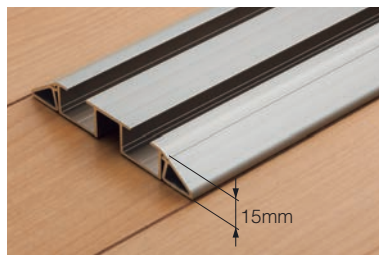

床面にビスで固定して取付けます。両面テープでの取付けができないカーペットなどの場合におすすめです。

### ■ フラットガイドレール 上吊り

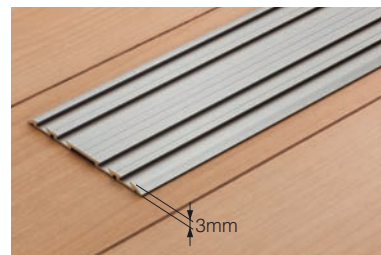

床面に両面テープで取付けが簡単にでき、床面の工事の必要がありません。段差がわずか3mmなので安心です。

※ビスで取付けることもできます。  
ビスで取付ける場合は、ご注文時にご指定いただくとビス(サラタッピングビス φ3.5mm×12mm)が付属されます。

製品の荷重は **下荷重** となります。

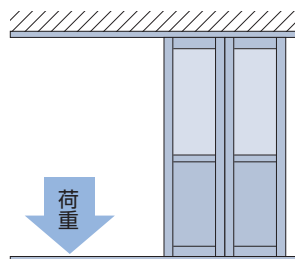

床面に荷重がかかるため、天井の大がかりな下地補強工事がなくても取付けができます。リフォームなどにおすすめです。

※製品を取付けられる程度の下地強度は必要です。

製品の荷重は **上吊り** となります。

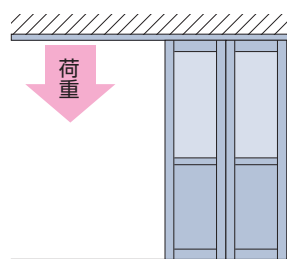

天井面の上レールにパネルを吊るす構造のため、走行がスムーズです。

※必ず天井下地の強度をご確認ください。  
特に格納部には集中的に荷重がかかるので、しっかりとした下地が必要です。

## 構造と部品

[単位:mm]

\*図はパネルデザインB-2、2組、右勝手、埋込レールの場合

**③ 上ランナー**

上下方向に3.5mm以内の高さ調整ができます。  
\*詳しくは162ページ

**⑥ 操作部(取手・引手)**

取手・引手の2種類から選べます。

**(正面図)**  
格納したとき **裏側**

**(側面図)**

**⑫ 下ランナー**  
(埋込レール・露出レールのみ)

上下方向に3.5mm以内の高さ調整ができます。  
\*詳しくは162ページ

**⑬ 下ガイド**  
(フラットガイドレールのみ)

**⑭ 丸落とし**  
(丸落とし用受けつぼ付属)

出入りしないパネルを固定できます。  
\*詳しくは84ページ

**⑨ ドアストッパー**  
(操作部が取手の場合のみ)

**■ 壁面カマチセット (オプション) ▶ P.152**

開口部のゆがみや巾木による壁面とのすき間を防ぎます。  
\*製品本体と同時にご注文ください。

巾木がない場合      巾木がある場合

部品名	材質	備考
① 上レール	アルミ押し出し型材	マットホワイト・モダンシルバー・ブラック
② モヘア	化学繊維	グレー・ブラック 上レールに付属し、パネルのすき間を防ぐ部品。
③ 上ランナー	樹脂成形品、他	下レールがフラットガイドレールの場合にパネルに組み込まれています。製品取付けの際、上下方向に3.5mm以内の高さ調整ができます。
④ フレーム	ポリオレフィンシート貼りアルミ押し出し型材 アルミ押し出し型材	木目調4色 環境にやさしいオレフィン系シート。 マットホワイト・モダンシルバー・ブラック
⑤ 採光窓	MS樹脂板 3mm厚	クリアー・フロスト調・スモーク
⑥ 操作部(取手・引手)	亜鉛ダイキャスト	モダンシルバー 出入りするパネルの表裏に1個付属します。
⑦ パネル	ポリオレフィンシート貼りMDF※ 5.5mm厚	マットホワイト・ブラック・木目調4色 表面には環境にやさしいオレフィン系シート。
⑧ クッションゴム類	樹脂成形品	ホワイト・アイボリー・ブラウン・グレー・ブラック
⑨ ドアストッパー	樹脂成形品	ホワイト・アイボリー・ブラウン・グレー・ブラック 操作部が取手の場合にパネルに組み込まれています。
⑩ 蝶番	樹脂成形品、他	ホワイト・アイボリー・ブラウン・グレー・ブラック ※金属部はモダンシルバー
⑪ 下レール	アルミ押し出し型材	マットホワイト・モダンシルバー・ブラック
⑫ 下ランナー	樹脂成形品、他	下レールが埋込レール・露出レールの場合にパネルに組み込まれています。製品取付けの際、上下方向に3.5mm以内の高さ調整ができます。
⑬ 下ガイド	樹脂成形品、他	ダーク 下レールがフラットガイドレールの場合にパネルに組み込まれています。
⑭ 丸落とし	樹脂成形品、他	ホワイト・アイボリー・ブラウン・グレー・ブラック 操作部がないパネルに組み込まれており、パネルをレールに固定できます。丸落とし用受けつぼ(1個)付属。
⑮ 壁面カマチセット (オプション)	ポリオレフィンシート貼りアルミ押し出し型材 アルミ押し出し型材	木目調4色 マットホワイト・モダンシルバー・ブラック

※MDF: 繊維化した木材を接着剤とともに熱圧成形したもの。

## 部品色の組み合わせ

部品色は、フレームカラーによりあらかじめ決まった下表の組み合わせになります。

上レールと下レールの色は、天井や床材の色に合わせて選ぶこともできます。

※ご指定がない場合は、下表のあらかじめ決まった色の組み合わせになります。

	フレームカラー	上レール・下レール	樹脂部品※	蝶番
単色	PL-800 マットホワイト	マットホワイト	ホワイト	ホワイト
	PL-806 モダンシルバー	モダンシルバー	グレー	グレー
	PL-807 ブラック	ブラック	ブラック	ブラック
木目調	PL-802 ホワイト(木目調)	マットホワイト	アイボリー	アイボリー
	PL-803 ライトブラウン(木目調)	モダンシルバー	ブラウン	ブラウン
	PL-804 ブラウン(木目調)	モダンシルバー	ブラウン	ブラウン
	PL-805 ダークブラウン(木目調)	ブラック	ブラック	ブラック

※樹脂部品：クッションゴム類、ドアストッパーなど

### 上レール

上レールの色は3色から選べます。

マットホワイト



モダンシルバー



ブラック



### 下レール

下レールの色は3色から選べます。

埋込レール

マットホワイト



モダンシルバー



ブラック



露出レール

マットホワイト



モダンシルバー



ブラック



フラットガイドレール

マットホワイト



モダンシルバー



ブラック



## パネルの表裏について

パネルには表裏があります。

製品を取付ける際は、意匠を重視するお部屋側にパネルの表側がくることをおすすめします。

パネルを折ったときの平面図

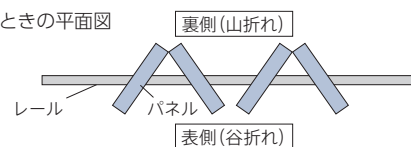

### 表側

パネルを折ったとき(谷折れ)



全開

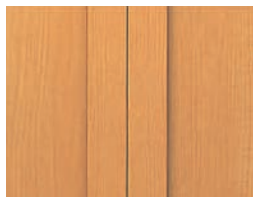

### 裏側

パネルを折ったとき(山折れ)



全開

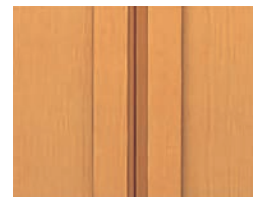

※パネルを折ったときに蝶番が見えます。  
※操作部が引手の場合、ドアストッパーは付きません。

製品詳細図

[単位:mm]

■ 正面図 \*図はパネルデザインB-2の場合

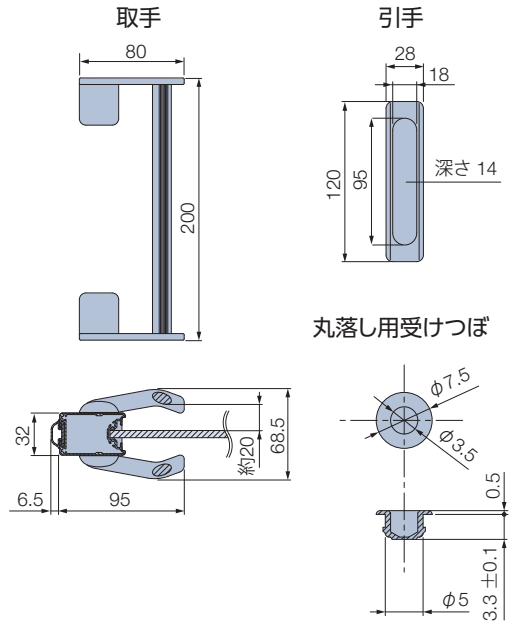
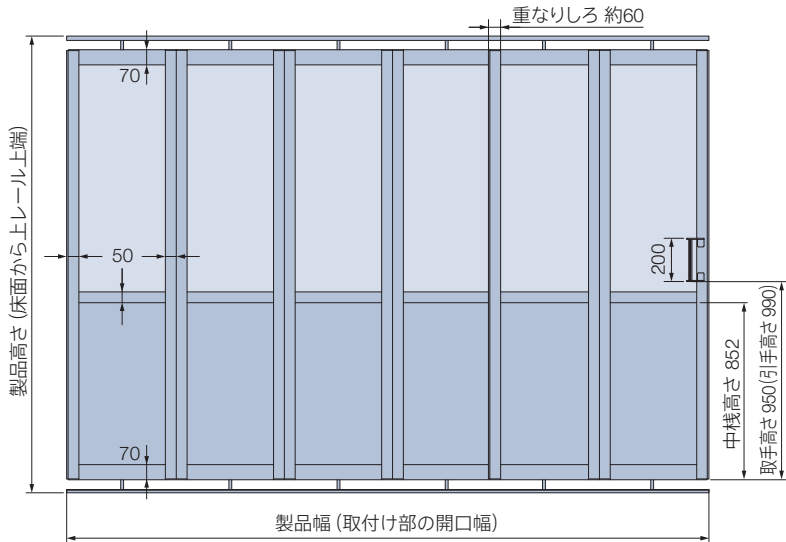

※下レールに穴開けして組み込み、「丸落し」を固定する部品。

■ 平面図 \*有効開口寸法は、78ページの「パネルの納まり寸法」をご覧ください。

取手の場合

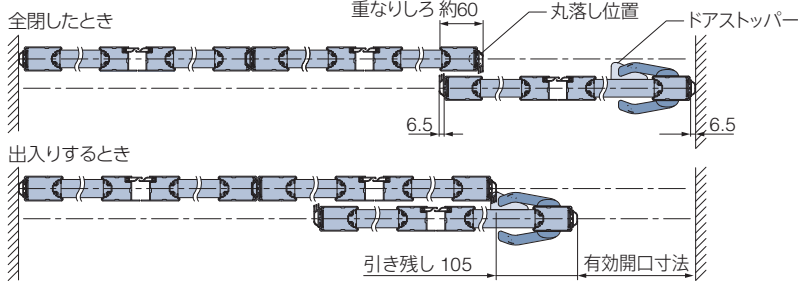

引手の場合

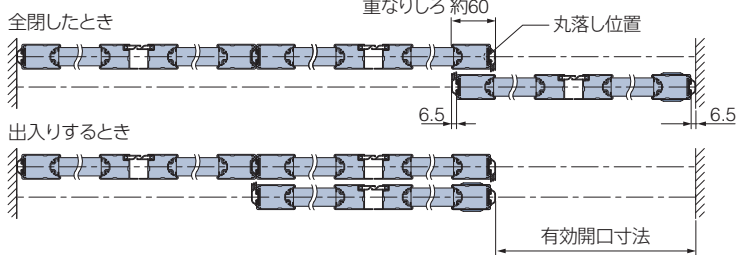

取手・引手共通

\*図は取手の場合

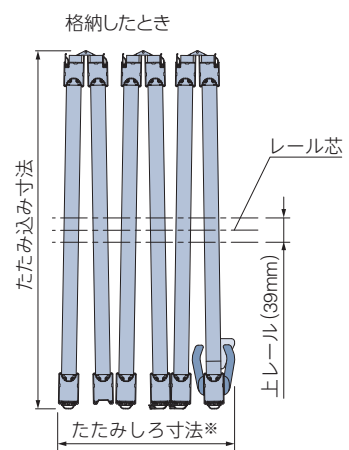

※たたみしろ寸法は「取手」と「引手」で異なります。詳しくは78ページの「パネルの納まり寸法」をご覧ください。

■ 側面図

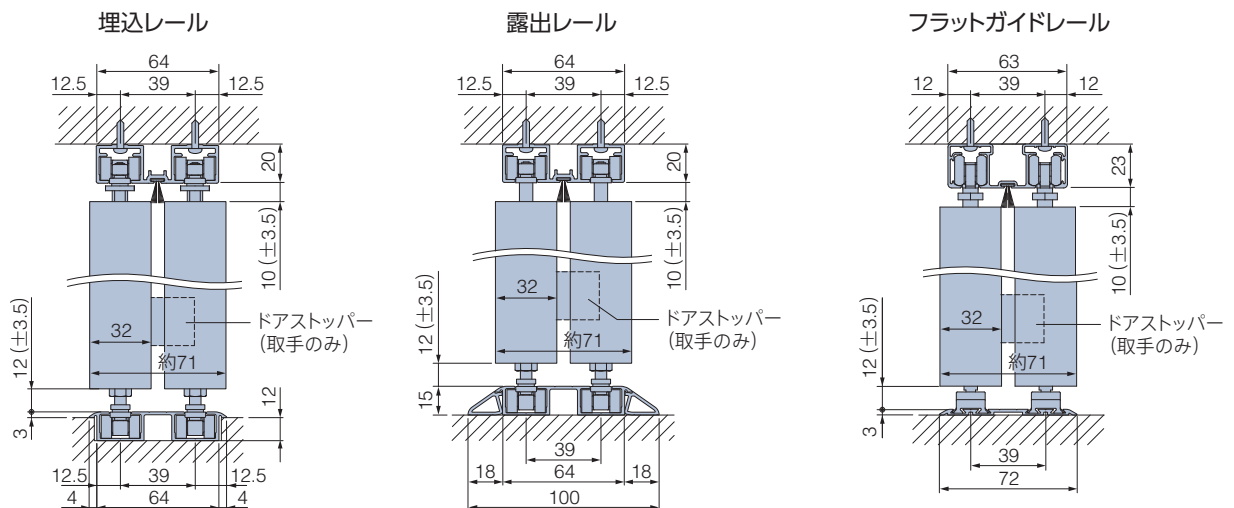

## 上レールの納まり図

※天井内および床下の設備などにおいて施工上の制限がされることがあります。  
取付け場所の条件に合わせて適切な施工方法を選択してください。

※下地工事は別途になります。

### 木造の場合

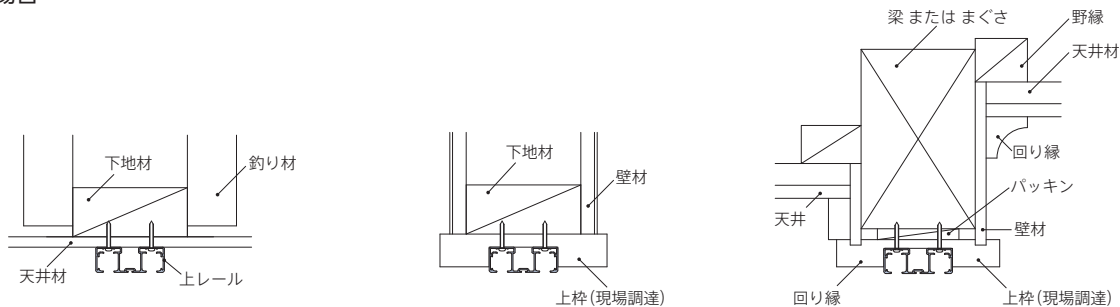

### 鉄骨・RC造の場合



## 下レールの納まり図

※下地工事は別途になります。

### 埋込レール

#### 床仕上げ材:フローリング等

##### 木造の場合

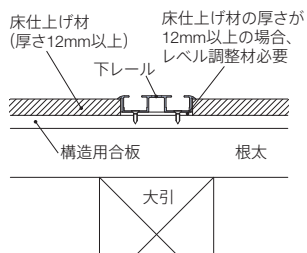

##### RC造の場合

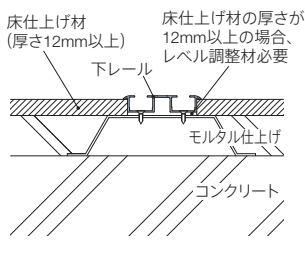

#### 床仕上げ材:カーペット

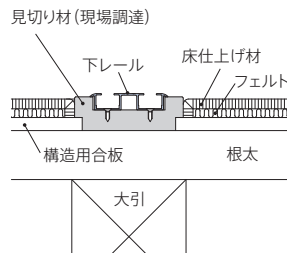

#### 床仕上げ材:畳・木質床材

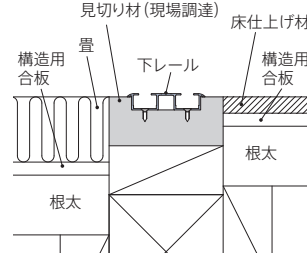

### 露出レール

#### 床仕上げ材:フローリング等

##### 木造の場合

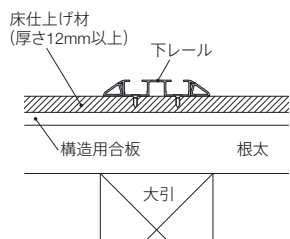

##### RC造の場合

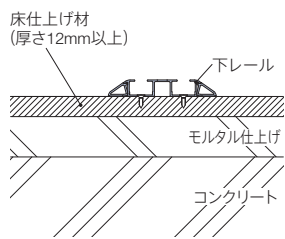

#### 床仕上げ材:カーペット

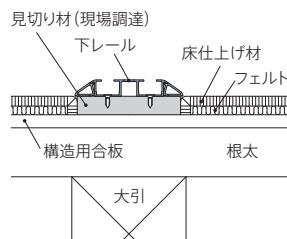

### フラットガイドレール

#### 床仕上げ材:フローリング等

##### 木造の場合

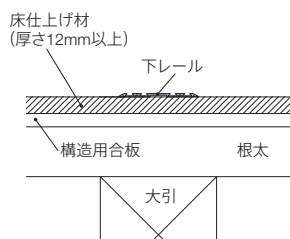

##### RC造の場合

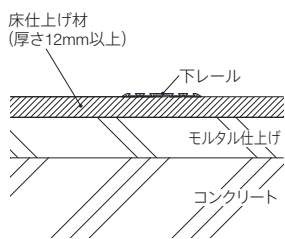

#### 床仕上げ材:カーペット

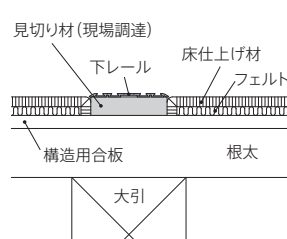

※フラットガイドレールは通常、床面に両面テープ貼りですが、ビスで取付ける場合は、ご注文時にご指定いただくことで、穴加工された下レールにビス(サラタッピングビス φ3.5mm×12mm)が付属されます。

## 操作方法

### ■ 格納するとき

- ①操作部が付いたパネルを壁際へ移動し、パネルを折って、たたみ込みます。  
製品の表側からパネルを折る場合はパネルの中央付近を、製品の裏側からパネルを折る場合はパネルの両端を押してください。
  - ②2枚目以降のパネルは、必ず丸落しを上げたことを確認してから、順に壁際へ移動し、たたみ込みます。  
パネルは、左右どちらにも格納することができます。
- ※パネルの移動は、パネルを「折っていない状態」または「くの字の状態」でおこなってください。故障の原因となります。

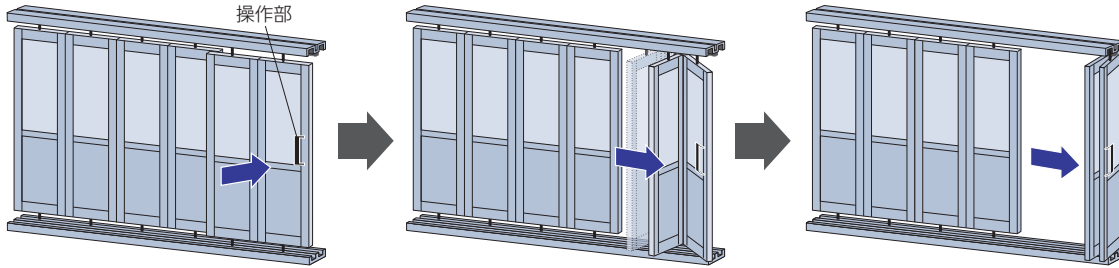

#### パネルの折り方

製品の表側からパネルを折る場合は  
パネルの中央付近を押してください。

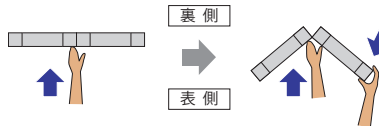

製品の裏側からパネルを折る場合は  
パネルの両端を押してください。

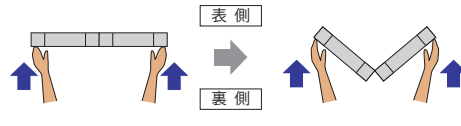

パネルを逆の壁へ格納することもできます。  
その場合は、操作部が付いたパネルから  
順に折り、すべてのパネルを「くの字の状態」  
にします。  
操作部が付いていないパネルから順に  
「くの字の状態」のまま壁際へ移動し、  
たたみ込んでください。

### ■ 出入りするとき

操作部が付いたパネルを開け閉めして出入りします。  
操作部に手をかけて、左右にスライドします。

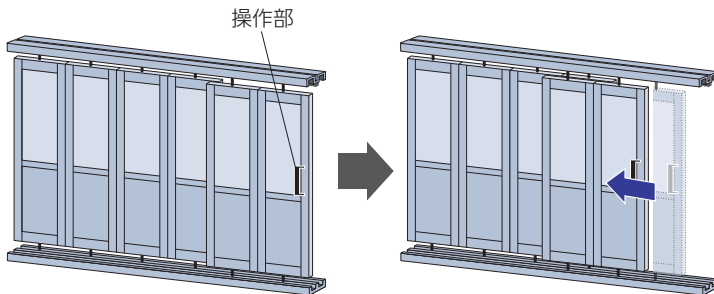

※操作部が付いたパネルのみ引戸で出入りが可能です。

### ■ 丸落しの操作

つまみを下げると、丸落しが落ちてパネルがレールに固定されます。  
つまみを上げると固定が解除されます。

※操作はパネルを折っていない状態でおこなってください。

※必ず丸落しを上げたことを確認してからパネルを移動してください。

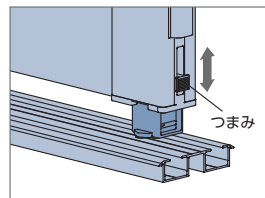

## オプション

さまざまなオプションをご用意しています。詳しくは127～155ページをご覧ください。

■ コーナー納まり (137ページ)

■ シリンダー鎌錠 (142ページ)

■ 上部開口仕様 (146ページ)

■ クロス貼り (148ページ)

■ 壁面カマチセット (152ページ)

# 価格

※表示価格は消費税を含まないメーカー希望小売価格(本体価格)です。

\*幅・高さとも、1mm単位での製作になります。

価格表に掲載している製品本体価格とは別に物流諸経費を申し受けます。

## ■ フレームカラー 単色 PL-800・806・807

[単位:円(税別)]

パネル組数	2組			3組			4組	
高さ (mm) \ 幅	1500 ~ 1800	1801 ~ 2200	2201 ~ 2454	2455 ~ 2800	2801 ~ 3300	3301 ~ 3700	3701 ~ 4410	4411 ~ 4940
1700 ~ 1900	240,700	261,600	265,300	328,000	364,400	370,200	481,600	489,100
1901 ~ 2200	252,100	273,000	276,600	344,900	381,300	387,100	504,100	512,000
2201 ~ 2500	268,100	294,200	297,700	371,500	413,000	418,800	546,300	554,200
2501 ~ 2700	274,400	300,300	304,000	380,800	422,200	428,100	558,600	566,500
2701 ~ 3000	329,300	360,400	364,800	457,000	506,700	513,800	670,400	679,800

■パネルデザインA(中棧なし)の場合、 の範囲のみ(高さ2500mm以下)で製作可能。

■パネルデザインF(中棧3本)の場合、 の範囲のみ(高さ2201mm以上)で製作可能。

## ■ フレームカラー 木目調 PL-802・803・804・805

[単位:円(税別)]

パネル組数	2組			3組			4組	
高さ (mm) \ 幅	1500 ~ 1800	1801 ~ 2200	2201 ~ 2454	2455 ~ 2800	2801 ~ 3300	3301 ~ 3700	3701 ~ 4410	4411 ~ 4940
1700 ~ 1900	264,800	287,800	291,900	360,800	400,900	407,300	529,800	538,100
1901 ~ 2200	277,400	300,300	304,300	379,400	419,500	425,900	554,600	563,200
2201 ~ 2500	295,000	323,700	327,500	408,700	454,300	460,700	601,000	609,700
2501 ~ 2700	301,900	330,400	334,400	418,900	464,500	471,000	614,500	623,200
2701 ~ 3000	362,300	396,500	401,300	502,700	557,400	565,200	737,500	747,800

■パネルデザインA(中棧なし)の場合、 の範囲のみ(高さ2500mm以下)で製作可能。

■パネルデザインF(中棧3本)の場合、 の範囲のみ(高さ2201mm以上)で製作可能。

格納方式 : **折戸**  
出入りの方法 :

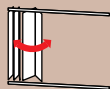

ワークスペースから見たとき



プレイス (格納方式・出入りの方法:折戸) 下レール:フラットガイドレール パネルデザイン:C-3  
フレームカラー:PL-800 マットホワイト 採光窓:フロスト調 パネルカラー:PL-800 マットホワイト

リビングから見たとき



## 製作可能寸法

\*幅・高さとも1mm単位での製作

製品幅 :600～3800mm  
製品高さ:1700～3000(2500)\*\*mm

\*\* ( )内はパネルデザインAの場合。  
パネルデザインFの場合、製品高さは2201mm以上での製作。

## 製品特長

- ・コンパクトに折りたためて開口を広く確保でき、お部屋を広く使えます。
- ・どのパネルからでも出入りができます。
- ・ランナーがパネルの端にあるため、部屋の片側にすっきりと納まります。

\*図は裏側から見た場合

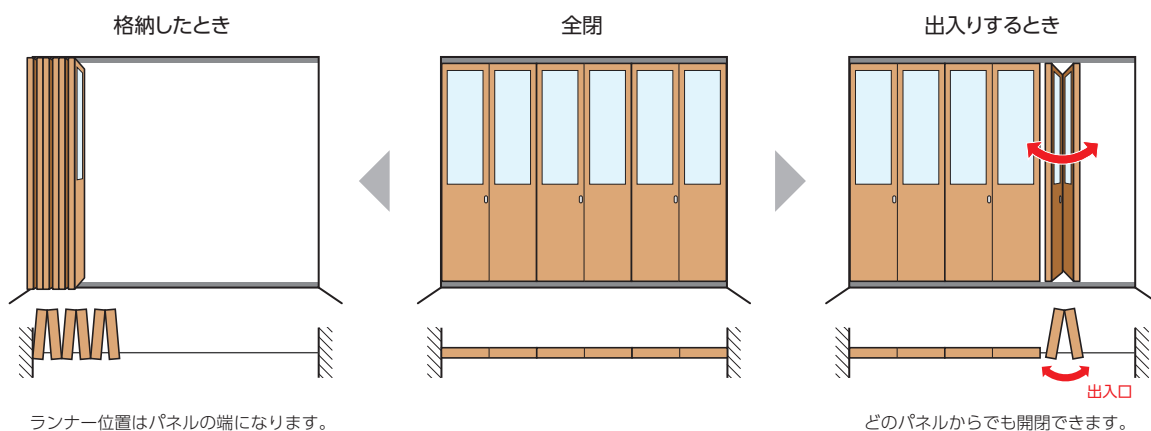

### 袖壁がなくても開口を広く確保できる「折戸」。

「折戸」ならコンパクトに折りたためるので、廊下などの狭い場所でも開口を確保できて便利です。

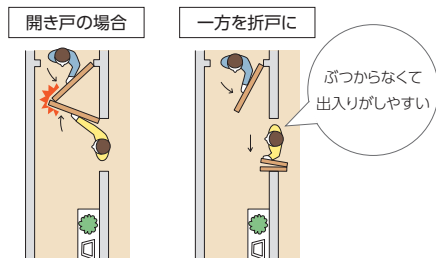

### 頻繁に出入りする扉には「パネル中心吊り」がおすすめです。

▶ 詳しくは150ページ オプション

ランナー位置をパネルの中心に変更することで、レールの中心から両側に均等にたたみ込みが出るため、出入りする際のスペースを有効活用できます。

※パネル1組のみの対応。

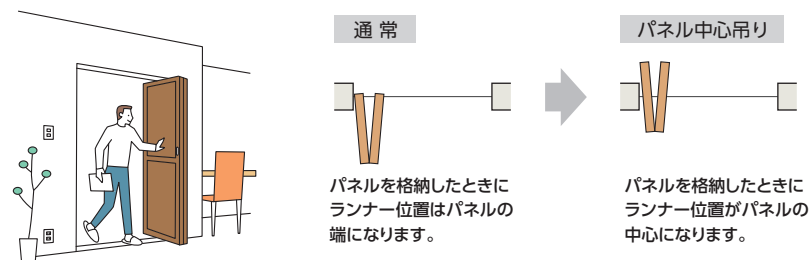

### 安全性に配慮した指挟み防止形状。

パネルの折れる部分は、指の挟み込みを防止する設計になっているため、安心してお使いいただけます。

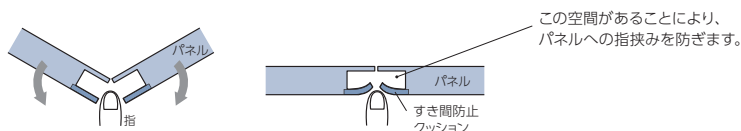

※パネルの蝶番部分は構造が異なりますので、指を挟まないようご注意ください。

## 製作可能寸法・製品重量

\*幅・高さとも1mm単位での製作になります。

[単位:mm]

パネル組数	1組	2組	3組	4組
製品幅	600~960	961~1900	1901~2850	2851~3800
製品高さ	1700~3000(2500)*			
製品重量	約10kg/m <sup>2</sup>			

※( )内はパネルデザインA(中棧なし)の場合。  
 パネルデザインF(中棧3本)の場合、製品高さは2201mm以上での製作。

## パネルの納まり

\*図はパネルデザインB-2の場合

操作位置とパネルの納まりは下表のようになります。  
 パネルは左右どちらにも格納することができます。

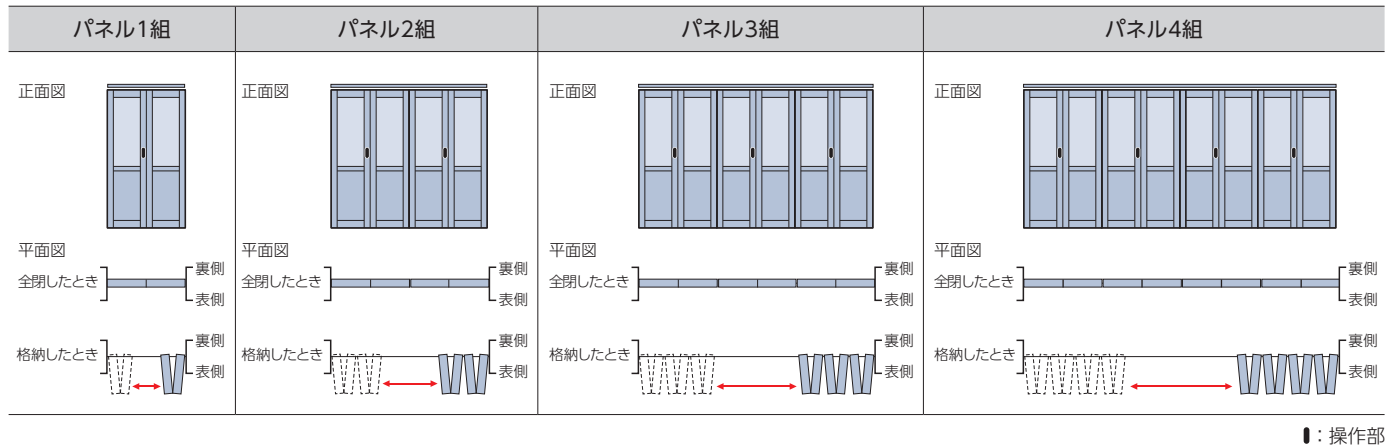

## パネルの納まり寸法

[単位:mm]

製品幅などにより、納まり寸法、有効開口寸法が異なります。  
 また、下記の寸法は計算値のため、実際の寸法と誤差が生じる場合があります。目安としてご使用ください。

※出入りのしやすさを考慮して、通り抜けが可能な有効開口寸法を確保できるパネル組数、製品幅にすることをおすすめします。  
 (有効開口寸法の目安=通常:750mm以上、車イス:800mm以上)

■ 格納したとき ※たたみ込み寸法はレールの中心から表側に出ます。

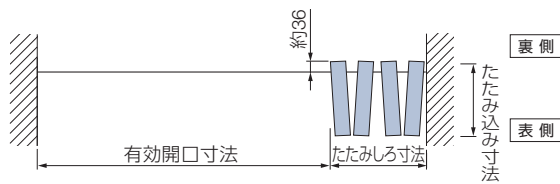

■ 出入りするとき

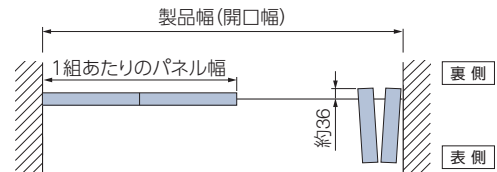

パネル組数	1組	2組	3組	4組
製品幅	600~960	961~1900	1901~2850	2851~3800
1組あたりのパネル幅	製品幅と同じ	$(製品幅+16) \div 2$	$(製品幅+32) \div 3$	$(製品幅+48) \div 4$
たたみ込み寸法	製品幅 $\div 2$	$(製品幅+16) \div 4$	$(製品幅+32) \div 6$	$(製品幅+48) \div 8$
たたみしろ寸法	約90	約180	約270	約360
有効開口寸法	製品幅-たたみしろ寸法			

\*写真はモダンシルバーの場合

## 下レール

床面の施工条件に応じて下レールを3種類からご指定ください。

### ■ 埋込レール ■ 上吊り

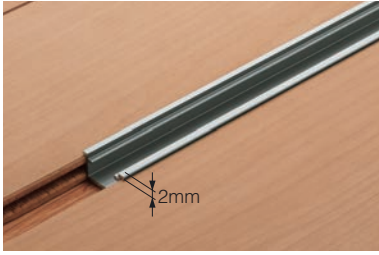

床面に埋込み工事をしてビスで取付けます。段差がわずか2mmなので安心です。

### ■ 露出レール ■ 上吊り



床面にビスで固定して取付けます。両面テープでの取付けができないカーペットなどの場合におすすめです。

### ■ フラットガイドレール ■ 上吊り

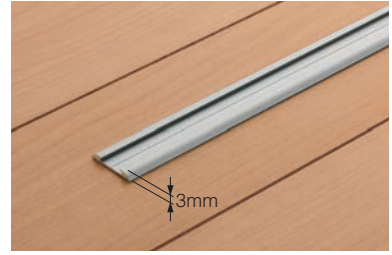

床面に両面テープで取付けが簡単にでき、床面の工事の必要がありません。段差がわずか3mmなので安心です。  
※ビスで取付けることはできません。

製品の荷重は ■ 上吊り となります。

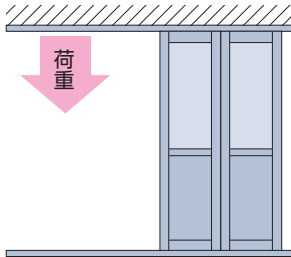

天井面上レールにパネルを吊るす構造のため、走行がスムーズです。

※必ず天井下地の強度をご確認ください。  
特に格納部には集中的に荷重がかかるので、しっかりとした下地が必要です。

## 構造と部品

[単位:mm]

\*図はパネルデザインB-2、2組、フラットガイドレールの場合

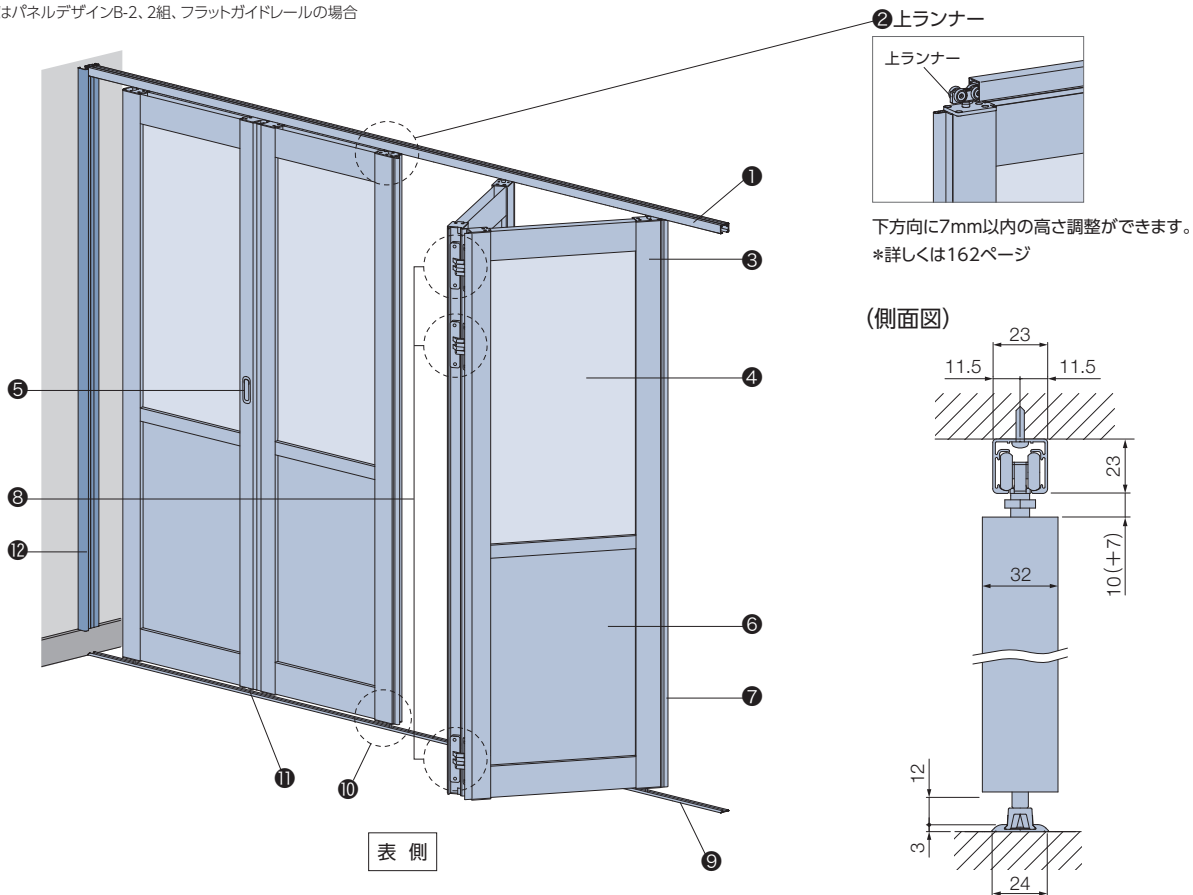

### ⑤操作部(取手)



### ■丸落し (オプション) ▶ P.151

パネルを固定することができます。  
\*製品本体と同時にご注文ください。

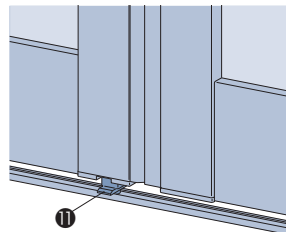

### ■壁面カマセット (オプション) ▶ P.152

開口部のゆがみや巾木による壁面とのすき間を防ぎます。  
\*製品本体と同時にご注文ください。

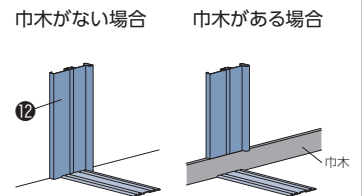

部品名	材質	備考
① 上レール	アルミ押し出し形材	マットホワイト・モダンシルバー・ブラック
② 上ランナー	樹脂成形品、他	製品取付けの際、下方向に7mm以内の高さ調整ができます。
③ フレーム	ポリオレフィンシート貼りアルミ押し出し形材	木目調4色 環境にやさしいオレフィン系シート。
	アルミ押し出し形材	マットホワイト・モダンシルバー・ブラック
④ 採光窓	MS樹脂板 3mm厚	クリアー・フロスト調・スモーク
⑤ 操作部(取手)	亜鉛ダイキャスト	モダンシルバー 各パネルの表裏に1個付属します。
⑥ パネル	ポリオレフィンシート貼りMDF※ 5.5mm厚	マットホワイト・ブラック・木目調4色 表面には環境にやさしいオレフィン系シート。
⑦ クッションゴム類	樹脂成形品	ホワイト・アイボリー・ブラウン・グレー・ブラック
⑧ 蝶番	樹脂成形品、他	ホワイト・アイボリー・ブラウン・グレー・ブラック ※金属部はモダンシルバー
⑨ 下レール	アルミ押し出し形材	マットホワイト・モダンシルバー・ブラック
⑩ 下ガイド	樹脂成形品、他	埋込レール・露出レール:ブラック フラットガイドレール:ダーク
⑪ 丸落し(オプション)	樹脂成形品、他	ホワイト・アイボリー・ブラウン・グレー・ブラック 各パネルに組み込まれており、パネルをレールに固定できます。
⑫ 壁面カマセット (オプション)	ポリオレフィンシート貼りアルミ押し出し形材	木目調4色
	アルミ押し出し形材	マットホワイト・モダンシルバー・ブラック

※MDF: 繊維化した木材を接着剤とともに熱圧成形したもの。

## 部品色の組み合わせ

部品色は、フレームカラーによりあらかじめ決まった下表の組み合わせになります。  
上レールと下レールの色は、天井や床材の色に合わせて選ぶこともできます。

※ご指定がない場合は、下表のあらかじめ決まった色の組み合わせになります。

	フレームカラー	上レール・下レール	樹脂部品※	蝶番
単色	PL-800 マットホワイト	マットホワイト	ホワイト	ホワイト
	PL-806 モダンシルバー	モダンシルバー	グレー	グレー
	PL-807 ブラック	ブラック	ブラック	ブラック
木目調	PL-802 ホワイト(木目調)	マットホワイト	アイボリー	アイボリー
	PL-803 ライトブラウン(木目調)	モダンシルバー	ブラウン	ブラウン
	PL-804 ブラウン(木目調)	モダンシルバー	ブラウン	ブラウン
	PL-805 ダークブラウン(木目調)	ブラック	ブラック	ブラック

※樹脂部品：クッションゴム類、丸落とし(オプション)など

### ■上レール

上レールの色は3色から選べます。

マットホワイト



モダンシルバー



ブラック



### ■下レール

下レールの色は3色から選べます。

#### 埋込レール

マットホワイト



モダンシルバー

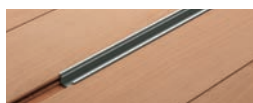

ブラック



#### 露出レール

マットホワイト



モダンシルバー



ブラック



#### フラットガイドレール

マットホワイト



モダンシルバー



ブラック



## パネルの表裏について

パネルには表裏があります。

パネルを折ったとき、表側にたたみ込みがくるため、製品を取付ける際は、意匠を重視するお部屋側にパネルの裏側がくることをおすすめします。

パネルを折ったときの平面図

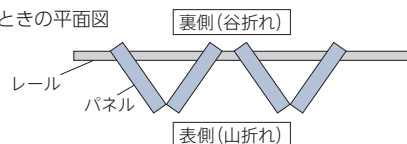

### ■表側

パネルを折ったとき(山折れ)



全閉

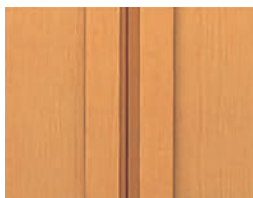

※パネルを折ったときに蝶番が見えます。

### ■裏側

パネルを折ったとき(谷折れ)



全閉

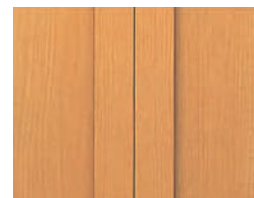

製品詳細図

[単位:mm]

■ 正面図 \*図はパネルデザインB-2の場合

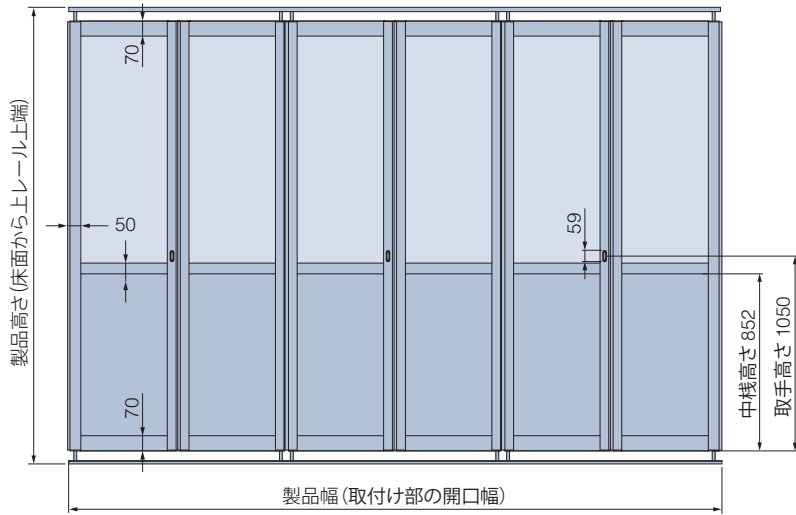

取手

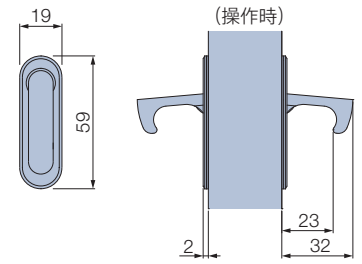

■ 平面図

全閉したとき

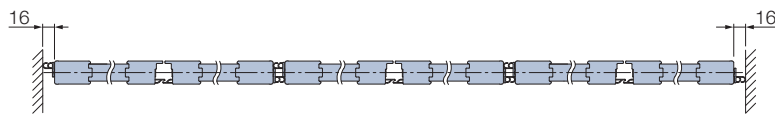

格納したとき

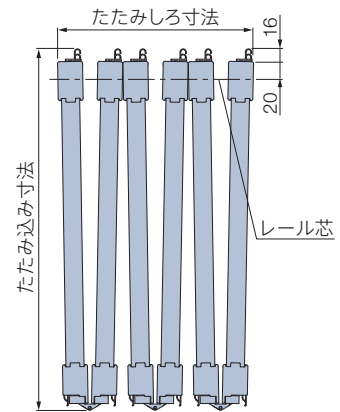

■ 側面図

埋込レール

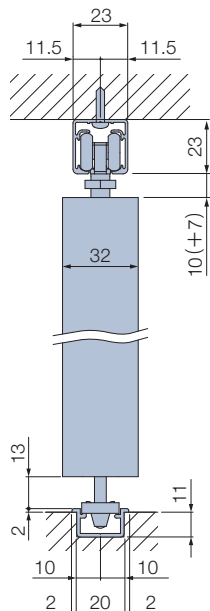

露出レール

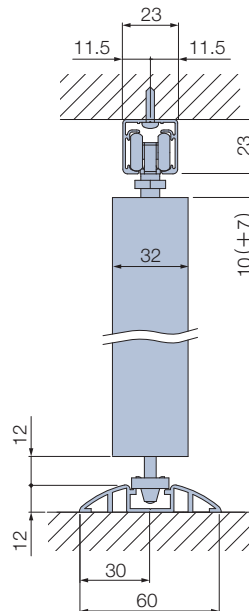

フラットガイドレール

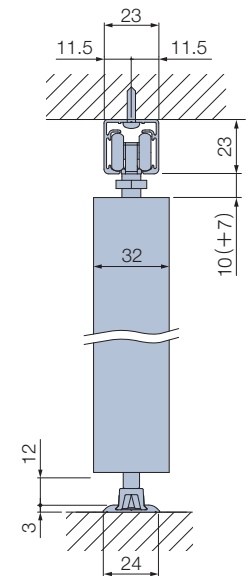

## 上レールの納まり図

※天井内および床下の設備などにおいて施工上の制限がされることがあります。  
取付け場所の条件に合わせて適切な施工方法を選択してください。

※下地工事は別途になります。

### 木造の場合

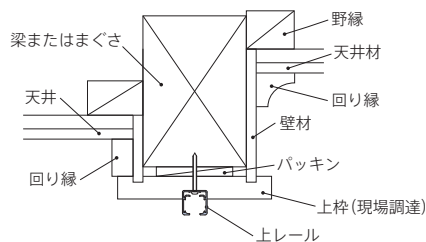
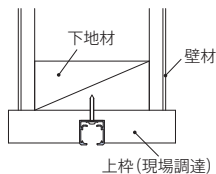
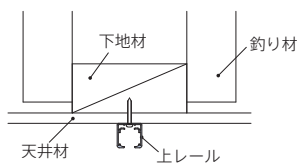

### 鉄骨・RC造の場合

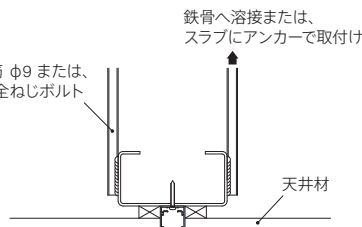
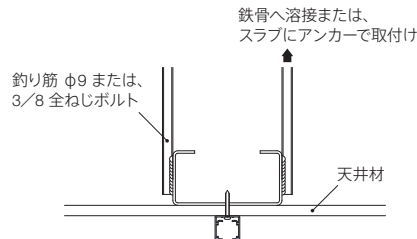

## 下レールの納まり図

※下地工事は別途になります。

### 埋込レール

#### 床仕上げ材:フローリング等

##### 木造の場合

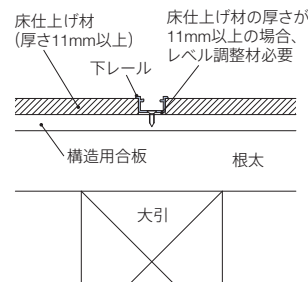

##### RC造の場合

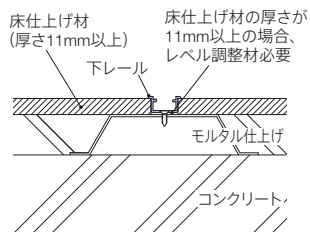

#### 床仕上げ材:カーペット

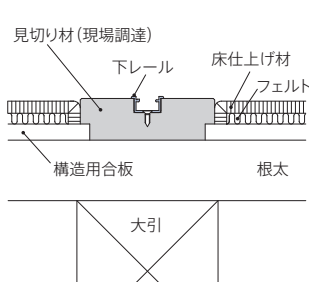

#### 床仕上げ材:畳・木質床材

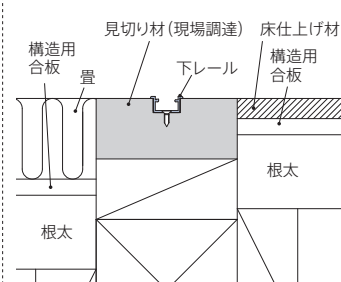

### 露出レール

#### 床仕上げ材:フローリング等

##### 木造の場合

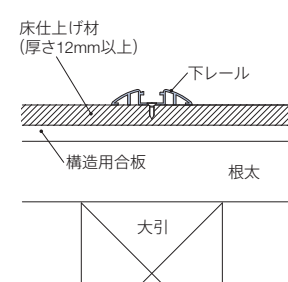

##### RC造の場合

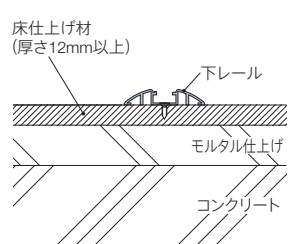

#### 床仕上げ材:カーペット

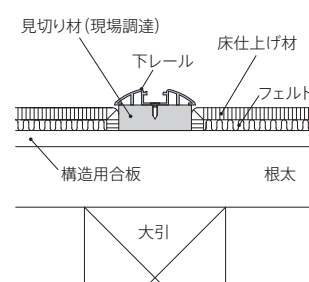

### フラットガイドレール

#### 床仕上げ材:フローリング等

##### 木造の場合

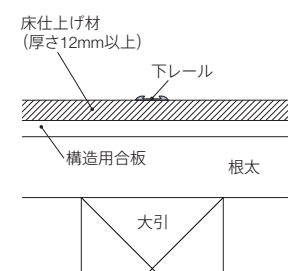

##### RC造の場合

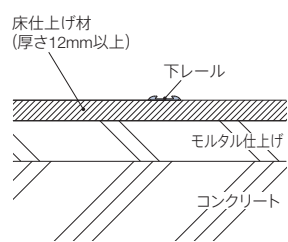

#### 床仕上げ材:カーペット

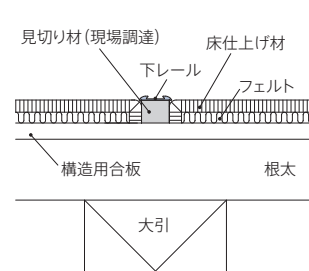

※フラットガイドレールは、ビスで取付けることはできません。  
下ガイドがビスに干渉し製品の動作に不具合が生じる恐れがあります。

## 操作方法

### ■ 格納するとき

パネルを折って、左右どちらにも格納することができます。

※丸落し(オプション)をご指定の場合、必ず丸落しを上げたことを確認してからパネルを移動してください。

※パネルの移動は、パネルを「折っていない状態」でおこなってください。「くの字の状態」でパネルを移動すると故障の原因となります。

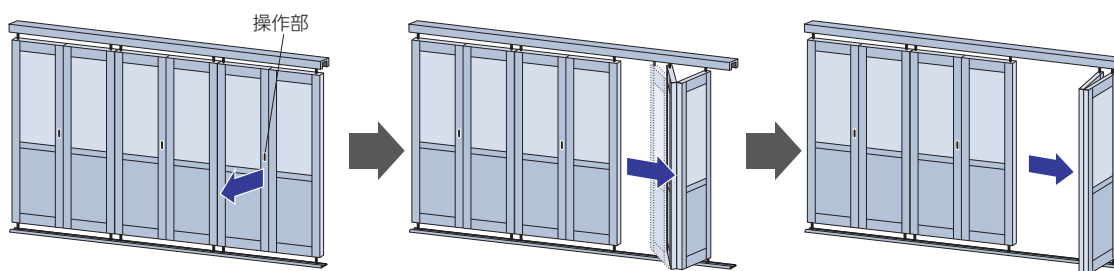

#### パネルの折り方

製品の表側からパネルを折る場合は  
操作部に手をかけて、手前に引いてください。

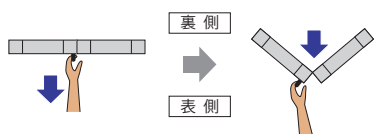

製品の裏側からパネルを折る場合は  
パネルの中央付近を押してください。



パネルを逆の壁へ格納することもできます。  
格納する壁に近いパネルから順にパネルを折り、  
たたみ込んでください。

### ■ 出入りするとき

どの位置からでもパネルを折って、出入りができます。

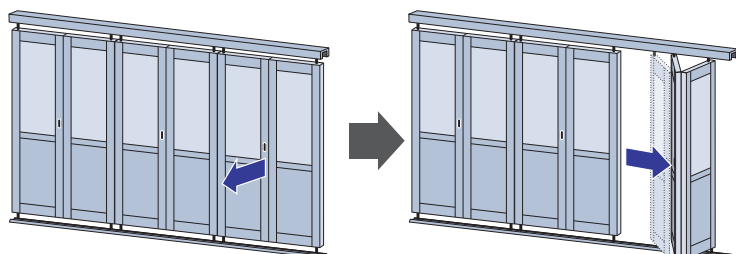

### ■ 丸落し(オプション)の操作

パネルの表裏で丸落しの操作ができます。

つまみを下げると、丸落しが落ちてパネルがレールに固定されます。

つまみを上げると固定が解除されます。

※操作はパネルを折っていない状態でおこなってください。

※必ず丸落しを上げたことを確認してからパネルを移動してください。

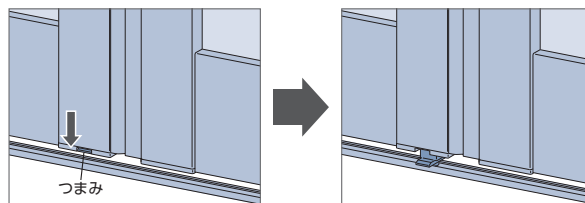

## オプション

さまざまなオプションをご用意しています。詳しくは127～155ページをご覧ください。

■ 上部開口仕様 (146ページ)

■ クロス貼り (148ページ)

■ パネル中心吊り (150ページ)

■ ランナー固定部品セット (151ページ)

■ 丸落し (151ページ)

■ 壁面カマチセット (152ページ)

## 価格

※表示価格は消費税を含まないメーカー希望小売価格(本体価格)です。

\*幅・高さとも、1mm単位での製作になります。

価格表に掲載している製品本体価格とは別に物流諸経費を申し受けます。

### ■ フレームカラー 単色 PL-800・806・807

[単位:円(税別)]

パネル組数	1組	2組		3組		4組	
高さ (mm) \ 幅	600 ~ 960	961 ~ 1430	1431 ~ 1900	1901 ~ 2350	2351 ~ 2850	2851 ~ 3300	3301 ~ 3800
1700 ~ 1900	170,300	240,700	261,600	314,400	328,000	437,600	481,600
1901 ~ 2200	180,300	252,100	273,000	332,200	344,900	458,200	504,100
2201 ~ 2500	188,600	268,100	294,200	355,900	371,500	490,300	546,300
2501 ~ 2700	194,100	274,400	300,300	368,900	380,800	518,000	558,600
2701 ~ 3000	233,000	329,300	360,400	442,700	457,000	621,600	670,400

■パネルデザインA(中棧なし)の場合、 の範囲のみ(高さ2500mm以下)で製作可能。

■パネルデザインF(中棧3本)の場合、 の範囲のみ(高さ2201mm以上)で製作可能。

### ■ フレームカラー 木目調 PL-802・803・804・805

[単位:円(税別)]

パネル組数	1組	2組		3組		4組	
高さ (mm) \ 幅	600 ~ 960	961 ~ 1430	1431 ~ 1900	1901 ~ 2350	2351 ~ 2850	2851 ~ 3300	3301 ~ 3800
1700 ~ 1900	187,400	264,800	287,800	345,900	360,800	481,400	529,800
1901 ~ 2200	198,400	277,400	300,300	365,500	379,400	504,100	554,600
2201 ~ 2500	207,500	295,000	323,700	391,500	408,700	539,400	601,000
2501 ~ 2700	213,600	301,900	330,400	405,800	418,900	569,800	614,500
2701 ~ 3000	256,300	362,300	396,500	487,000	502,700	683,800	737,500

■パネルデザインA(中棧なし)の場合、 の範囲のみ(高さ2500mm以下)で製作可能。

■パネルデザインF(中棧3本)の場合、 の範囲のみ(高さ2201mm以上)で製作可能。

格納方式 : **引戸**  
出入りの方法 :

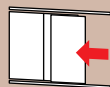

プレイス (格納方式・出入りの方法:引戸) 下レール:ノンレール パネルデザイン:D-1  
フレームカラー:PL-807 ブラック 採光窓:クリアー (オプション) コーナー納まり

格納したとき



## 製作可能寸法

\*幅・高さとも1mm単位での製作

製品幅 : 1500~4720mm  
製品高さ: 1700~3000(2700)\*mm

※ ( )内はパネルデザインDの場合。  
パネルデザインGの場合、製品高さは2201mm以上での製作。

製品の動きはこちら  
から確認できます。



## 製品特長

- ・パネルを左右に引いて重ねて納めます。操作がシンプルで出入りがスムーズです。
- ・引戸は開閉のためのスペースをとらないため、ご高齢の方やお子さまでも出入りがしやすいです。
- ・下レールは、段差がわずか3mmの「フラットガイドレール」とレールのない「ノンレール」の2種類をご用意しています。
- ・「ノンレール」の場合、格納側のパネルはパネルストッパーにより固定されています。

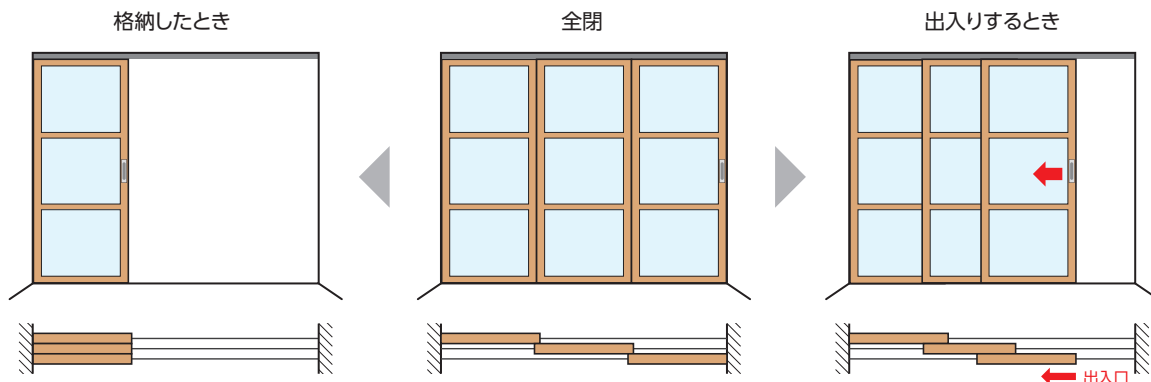

※上図は「下レール:ノンレール」の場合。

下レール 2種類をご用意しています。



## ゆっくり、静かに、確実に開閉できる「ソフトクローズ機能」を標準装備。

開け閉めする際にパネルが壁面やレール端部に近づくと、「ソフトクローズ機能」が作動。  
自動的に、ゆっくりと静かな動きで、指の挟み込みを防ぎます。  
勢いよく閉めても衝突音がせず、安心して快適に過ごせます。



\*「ソフトクローズ機能」は、パネルを閉じるとき、開けるときに作動します。

## 袖壁の工事がなくても取付可能な「アウトセット納まり」。

▶ 詳しくは128ページ

オプション

既存の開口スペースに、袖壁の工事をしなくても引戸の取付けができます。リフォームなど後付けの場合におすすめです。

※下レールは「フラットガイドレール」、パネル1枚のみの対応。

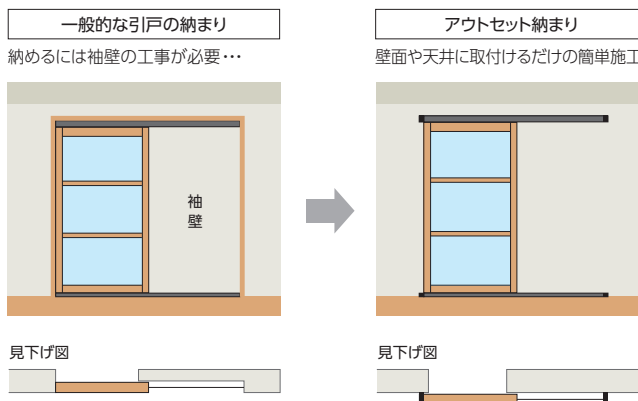

## 部屋の一角に新しい空間をつくる「コーナー納まり」。

▶ 詳しくは137ページ

オプション

部屋の一角をL型に仕切り、新たに空間をつくることができます。  
和室や寝室にしたりと、お部屋の用途が広がります。

※下レールは「ノンレール」のみの対応。

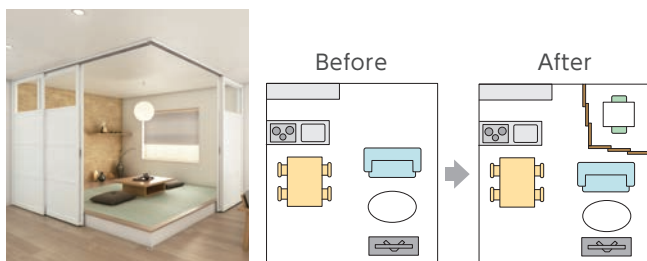

## 安心の錠付き「シリンダー錠」。

▶ 詳しくは142ページ

オプション

プライバシーを確保したい個室におすすめです。

※下レールは「ノンレール」のみの対応。

- パネルの表側(シリンダー側)
- パネルの裏側(スライダー側)

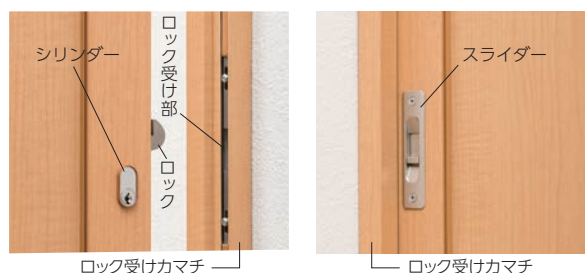

**製作可能寸法・製品重量** \*幅・高さとも1mm単位での製作になります。

[単位:mm]

パネル枚数	1枚※1	2枚	3枚	4枚
製品幅	1500~2360	1500~2360	2101~3520	3101~4720
製品高さ	1700~3000(2700)※2			
製品重量	約10kg/m <sup>2</sup>			

※1 パネル1枚時は「袖壁納まり」となるため、製品幅はレール寸法となります。

※2 ( )内はパネルデザインD(中棧2本)の場合。パネルデザインG(中棧3本)の場合、製品高さは2201mm以上での製作。

**パネルの納まり**

\*図はパネルデザインD-1の場合

操作位置とパネルの納まりは下表ようになります。使い勝手を考慮して右勝手・左勝手をご指定ください。

■ フラットガイドレール

※パネルが独立しており、どのパネルからでも出入りができます。

製品の動き

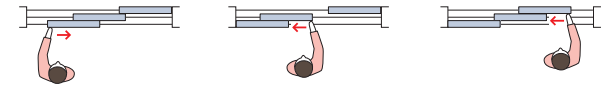

	パネル1枚	パネル2枚	パネル3枚	パネル4枚 引き分け
右勝手	正面図  平面図 全閉したとき  格納したとき 	正面図  平面図 全閉したとき  格納したとき 	正面図  平面図 全閉したとき  格納したとき 	正面図  平面図 全閉したとき  格納したとき 
左勝手	正面図  平面図 全閉したとき  格納したとき 	正面図  平面図 全閉したとき  格納したとき 	正面図  平面図 全閉したとき  格納したとき 	正面図  平面図 全閉したとき  格納したとき 

■: 操作部

■ ノンレール

※パネル2枚時のみ左右のどちらからでも出入りができます。  
 パネル3枚以上は、パネルが連結して動きます。  
 また、格納側のパネルはパネルストッパーにより固定されています。  
 ※床付けマグネットはパネルが3枚以上のときに付属します。

製品の動き

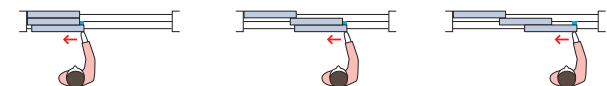

	パネル1枚	パネル2枚	パネル3枚	パネル4枚
右勝手	正面図  平面図 全閉したとき  格納したとき 	正面図  平面図 全閉したとき  格納したとき 	正面図  平面図 全閉したとき  格納したとき 	正面図  平面図 全閉したとき  格納したとき 
左勝手	正面図  平面図 全閉したとき  格納したとき 	正面図  平面図 全閉したとき  格納したとき 	正面図  平面図 全閉したとき  格納したとき 	正面図  平面図 全閉したとき  格納したとき 

■: 操作部 ●: 床ガイド ●: 床付けマグネット L、J: パネルガイド ■: ドアストッパー

## パネルの納まり寸法

\*図は右勝手の場合 [単位:mm]

製品幅などにより、納まり寸法、有効開口寸法が異なります。

また、下記の寸法は計算値のため、実際の寸法と誤差が生じる場合があります。目安としてご使用ください。

※出入りのしやすさを考慮して、通り抜けが可能な有効開口寸法を確保できるパネル枚数、製品幅にすることをおすすめします。  
(有効開口寸法の目安=通常:750mm以上、車イス:800mm以上)

### フラットガイドレール

#### パネル1枚の場合

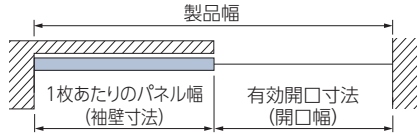

#### パネル2～3枚の場合

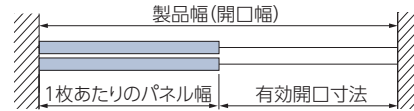

#### パネル4枚の場合

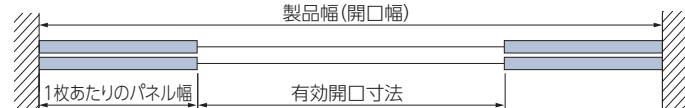

パネル枚数	1枚	2枚	3枚	4枚
製品幅	1500～2360	1500～2360	2101～3520	3101～4720
1枚あたりのパネル幅	開口幅+60	(製品幅+60)÷2	(製品幅+120)÷3	(製品幅+120)÷4
有効開口寸法	開口幅と同じ	開口幅-パネル幅		開口幅-(パネル幅×2)

※パネル1枚時は袖壁納まりのため、レール寸法が製品幅となり、開口幅は720～1150mm、1枚あたりのパネル幅は780～1210mmとなります。  
詳しくは157ページをご覧ください。

### ノンレール

#### パネル1枚の場合

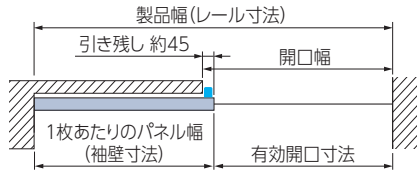

#### パネル2～4枚の場合

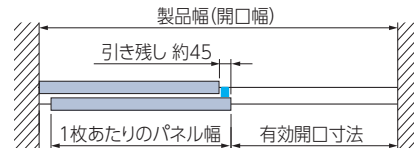

パネル枚数	1枚	2枚	3枚	4枚
製品幅	1500～2360	1500～2360	2101～3520	3101～4720
1枚あたりのパネル幅	開口幅+60	(製品幅+60)÷2	(製品幅+120)÷3	(製品幅+180)÷4
有効開口寸法	開口幅-45	開口幅-パネル幅-45		

※パネル1枚時は袖壁納まりのため、レール寸法が製品幅となり、開口幅は720～1150mm、1枚あたりのパネル幅は780～1210mmとなります。  
詳しくは157ページをご覧ください。

## 下レール

床面の施工条件に応じて下レールを2種類からご指定ください。

### フラットガイドレール

上吊り

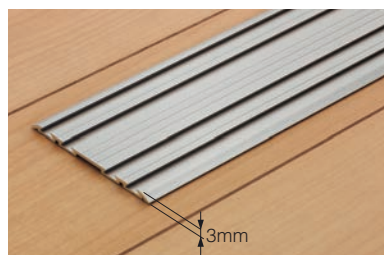

床面に両面テープで取付けが簡単ででき、床面の工事の必要がありません。段差がわずか3mmなので安心です。

※ビスで取付けることもできます。  
ビスで取付ける場合は、ご注文時にご指定いただくとビス(サラタッピングビス φ3.5mm×12mm)が付属されます。

※パネル1枚時は、ビスでの取付けはできません。

### ノンレール

上吊り

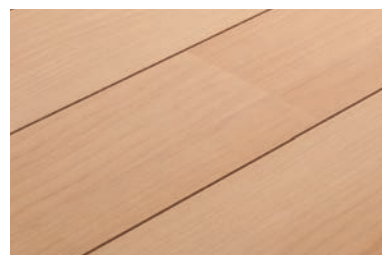

床面にレールがなく、安心のバリアフリーです。

※床付けマグネットと床ガイドの取付けは必要です。  
詳しくは、100ページをご覧ください。

製品の荷重は **上吊り** となります。

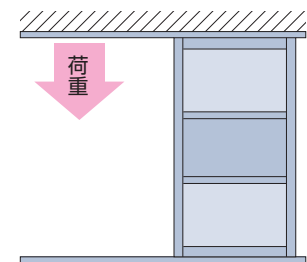

天井面上レールにパネルを吊るす構造のため、走行がスムーズです。

※必ず天井下地の強度をご確認ください。  
特に格納部には集中的に荷重がかかるので、しっかりとした下地が必要です。

## 構造と部品

\*図はパネルデザインD-4、右勝手の場合

### ■ フラットガイドレール

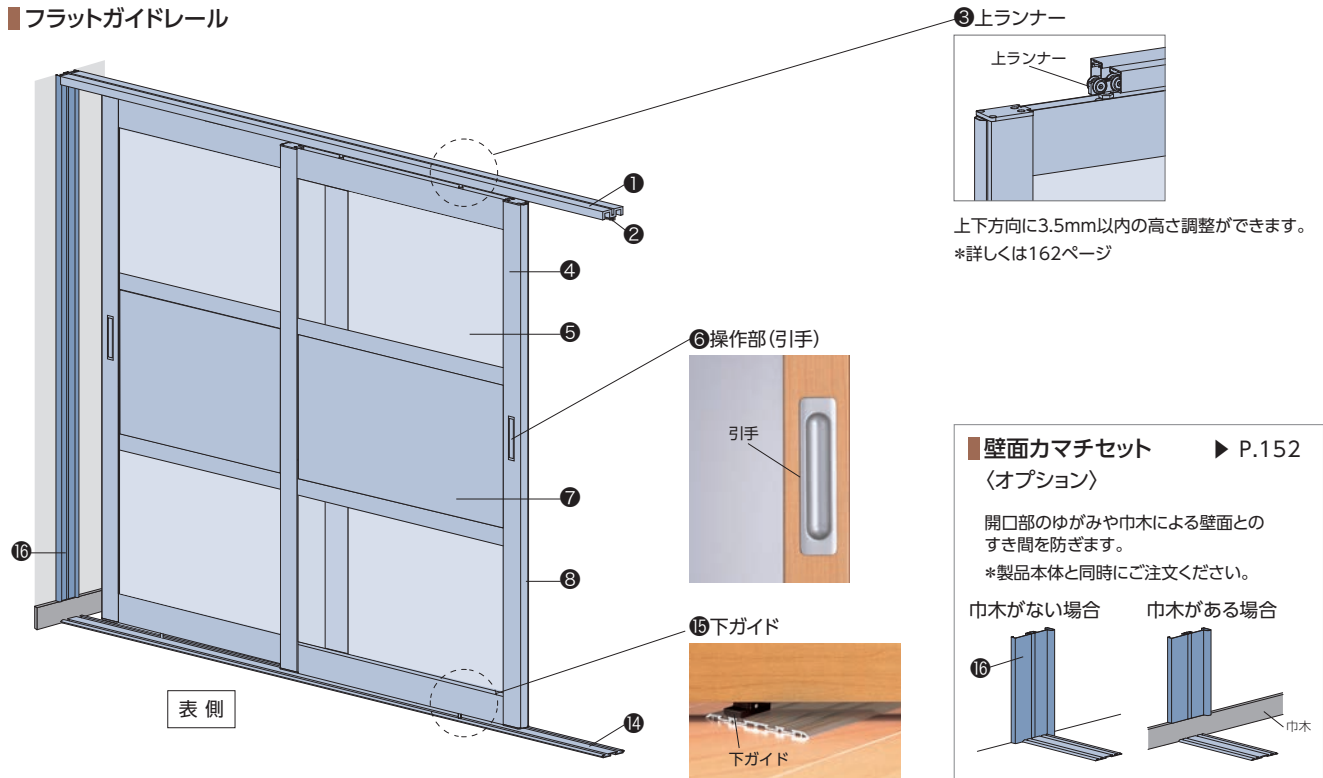

### ■ ノンレール

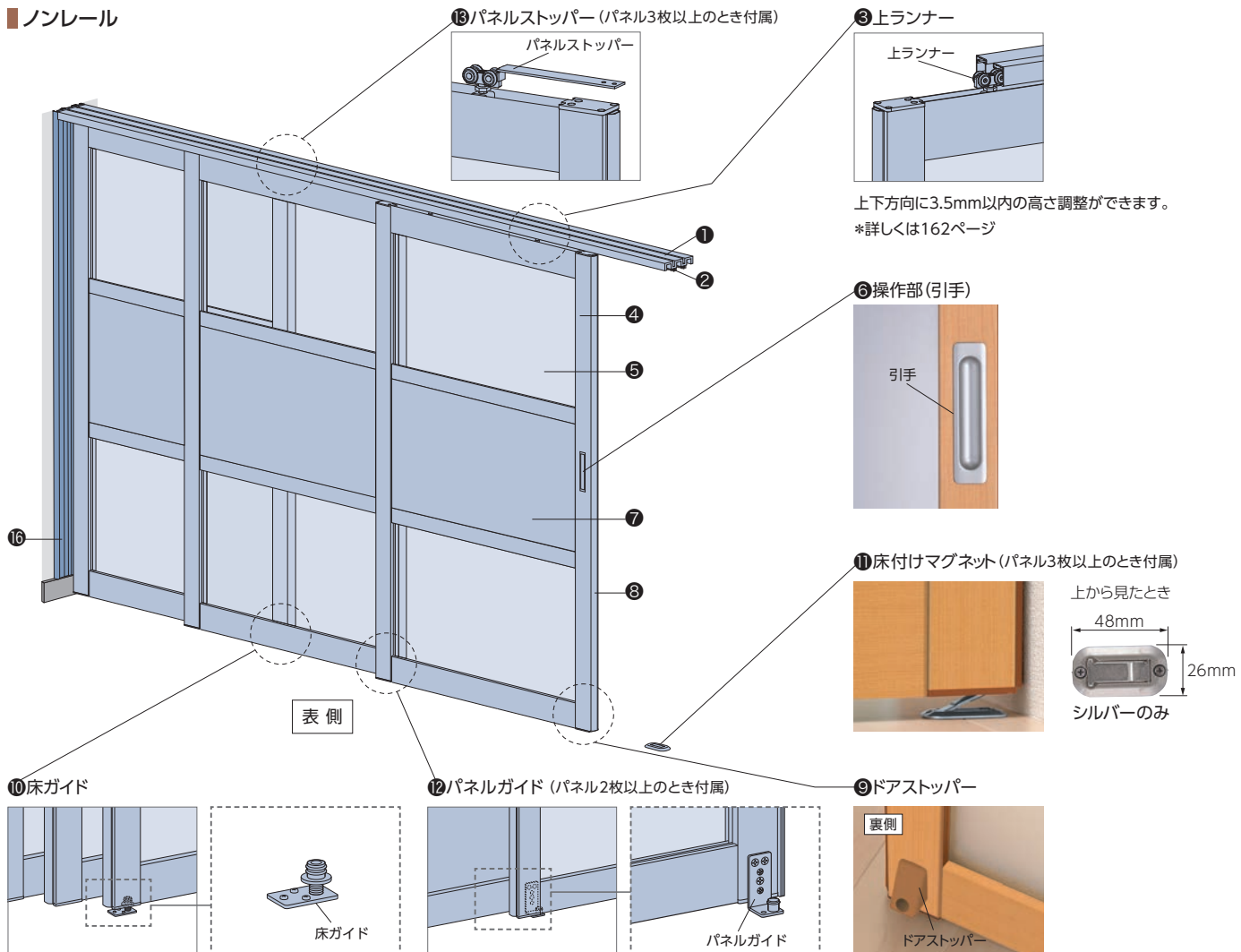

## 構造と部品

部品名	材質	備考
① 上レール	アルミ押し出し形材	マットホワイト・モダンシルバー・ブラック
② モヘア	化学繊維	グレー・ブラック 上レールに付属し、パネルのすき間を防ぐ部品。
③ 上ランナー	樹脂成形品、他	製品取付けの際、上下方向に3.5mm以内の高さ調整ができます。
④ フレーム	ポリオレフィンシート貼りアルミ押し出し形材	木目調4色 環境にやさしいオレフィン系シート。
	アルミ押し出し形材	マットホワイト・モダンシルバー・ブラック
⑤ 採光窓	MS樹脂板 3mm厚	クリアー・フロスト調・スモーク
⑥ 操作部(引手)	亜鉛ダイキャスト	モダンシルバー
⑦ パネル	ポリオレフィンシート貼りMDF※1 5.5mm厚	マットホワイト・ブラック・木目調4色 表面には環境にやさしいオレフィン系シート。
⑧ クッションゴム類	樹脂成形品	ホワイト・アイボリー・ブラウン・グレー・ブラック
⑨ ドアストッパー	樹脂成形品	ホワイト・アイボリー・ブラウン・グレー・ブラック 下レールがノンレールの場合に製品に付属しています。
⑩ 床ガイド	スチール、他	下レールがノンレールの場合に製品に付属しています。 床面に取付けて、格納側のパネルが振れるのを防ぎます。
⑪ 床付けマグネット	スチール	シルバー 下レールがノンレール(パネル3枚以上)の場合に製品に付属しています。 プレートの上部にパネルがくると、マグネットの力でツメが立ち上がり、パネルを固定し振れを防ぎます。
⑫ パネルガイド	スチール、他	下レールがノンレールの場合に製品に付属しています。 パネル同士をつなぎ運動させて、パネルの振れを防ぎます。
⑬ パネルストッパー	スチール	下レールがノンレール(パネル3枚以上)の場合に製品に付属しています。 格納側のパネルを固定し、パネルの戻りを防ぎます。
⑭ 下レール※2	アルミ押し出し形材	マットホワイト・モダンシルバー・ブラック 段差わずか3mmのフラットで安心なフラットガイドレール。
⑮ 下ガイド	樹脂成形品、他	ダーク 下レールがフラットガイドレールの場合にパネルに組み込まれています。
⑯ 壁面カマチセット (オプション)	ポリオレフィンシート貼りアルミ押し出し形材	木目調4色
	アルミ押し出し形材	マットホワイト・モダンシルバー・ブラック

※1 MDF：繊維化した木材を接着剤とともに熱圧成形したものです。

※2 ビスで取付ける場合は、ご注文時にご指定いただくことで、穴加工された下レールにビス(サラタッピングビス φ3.5mm×12mm)が付属されます。

## 部品色の組み合わせ

部品色は、フレームカラーによりあらかじめ決まった下表の組み合わせになります。

上レールと下レールの色は、天井や床材の色に合わせて選ぶこともできます。

※ご指定がない場合は、下表のあらかじめ決まった色の組み合わせになります。

	フレームカラー	上レール・下レール	樹脂部品※	床付けマグネット
単色	PL-800 マットホワイト	マットホワイト	ホワイト	シルバー
	PL-806 モダンシルバー	モダンシルバー	グレー	
	PL-807 ブラック	ブラック	ブラック	
木目調	PL-802 ホワイト(木目調)	マットホワイト	アイボリー	
	PL-803 ライトブラウン(木目調)	モダンシルバー	ブラウン	
	PL-804 ブラウン(木目調)	モダンシルバー	ブラウン	
	PL-805 ダークブラウン(木目調)	ブラック	ブラック	

※樹脂部品：クッションゴム類、ドアストッパーなど

## ■ 上レール

上レールの色は3色から選べます。

マットホワイト

モダンシルバー

ブラック



## ■ 下レール

フラットガイドレールの場合、下レールの色は3色から選べます。

フラットガイドレール

マットホワイト

モダンシルバー

ブラック



## 製品詳細図 (下レール:フラットガイドレール)

[単位:mm]

### ■ 正面図 \*図は/パネルデザインD-4の場合

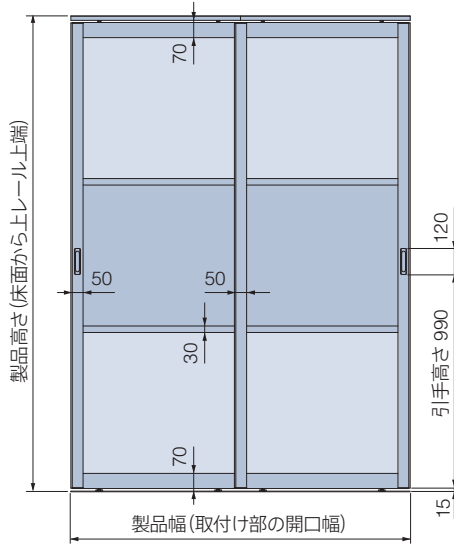

### 引手

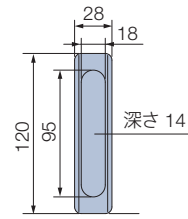

### ■ 平面図 \*有効開口寸法は、99ページの「パネルの納まり寸法」をご覧ください。

#### 全閉したとき

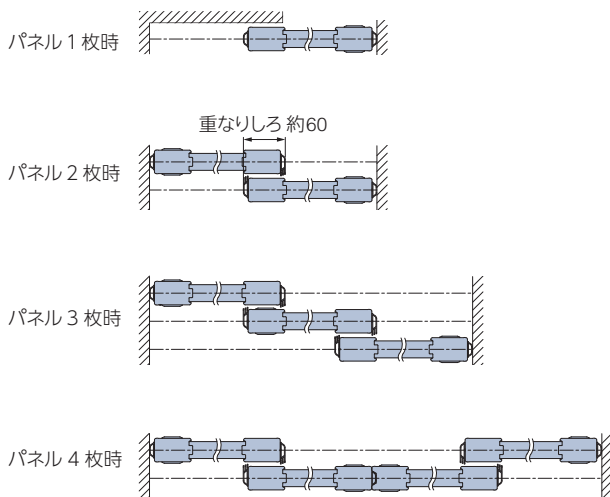

#### 格納したとき

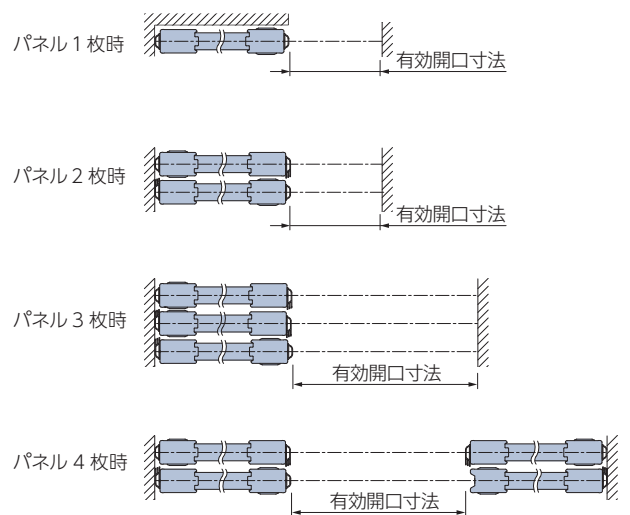

### ■ 側面図

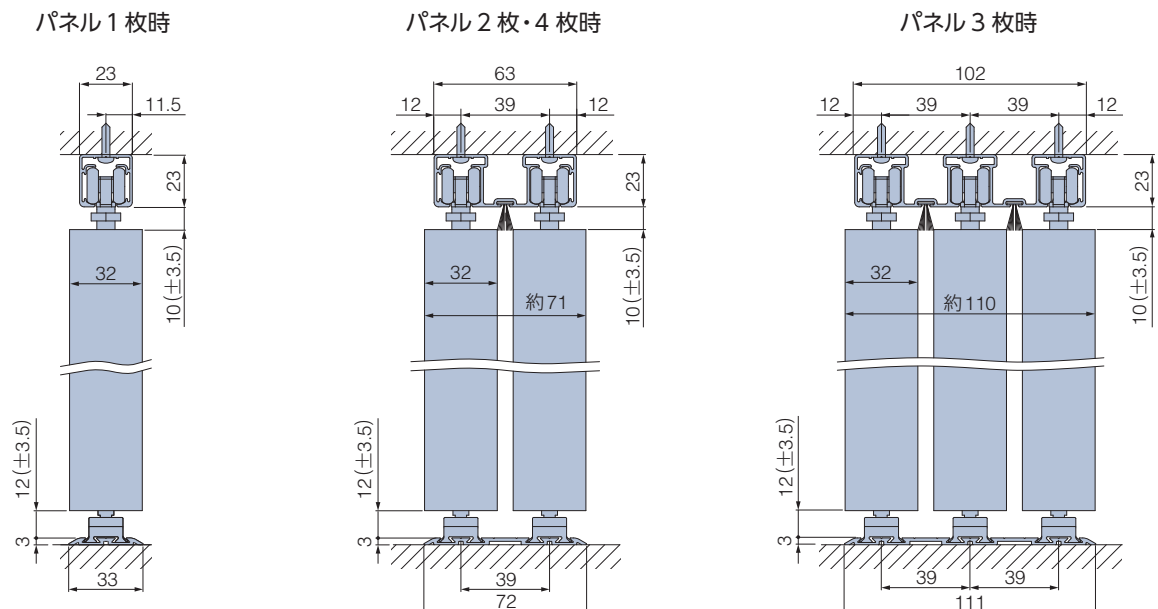

# 製品詳細図 (下レール:ノンレール)

[単位:mm]

■ 正面図 \*図はパネルデザインD-4の場合

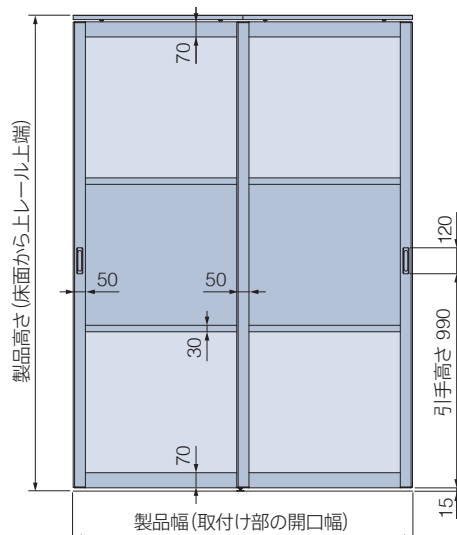

引手

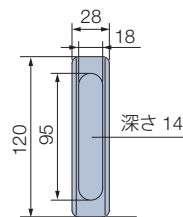

■ 平面図 \*有効開口寸法は、99ページの「パネルの納まり寸法」をご覧ください。

全閉したとき

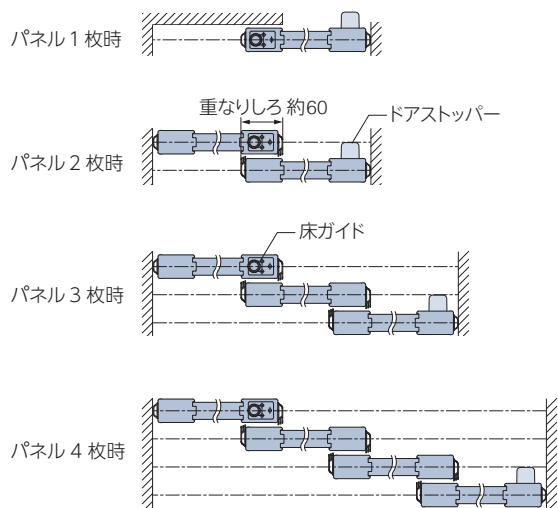

格納したとき

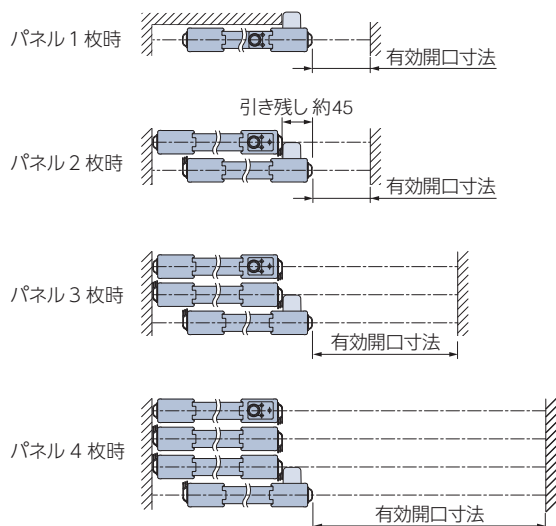

■ 側面図

パネル 1 枚時

パネル 2 枚時

パネル 3 枚時

パネル 4 枚時

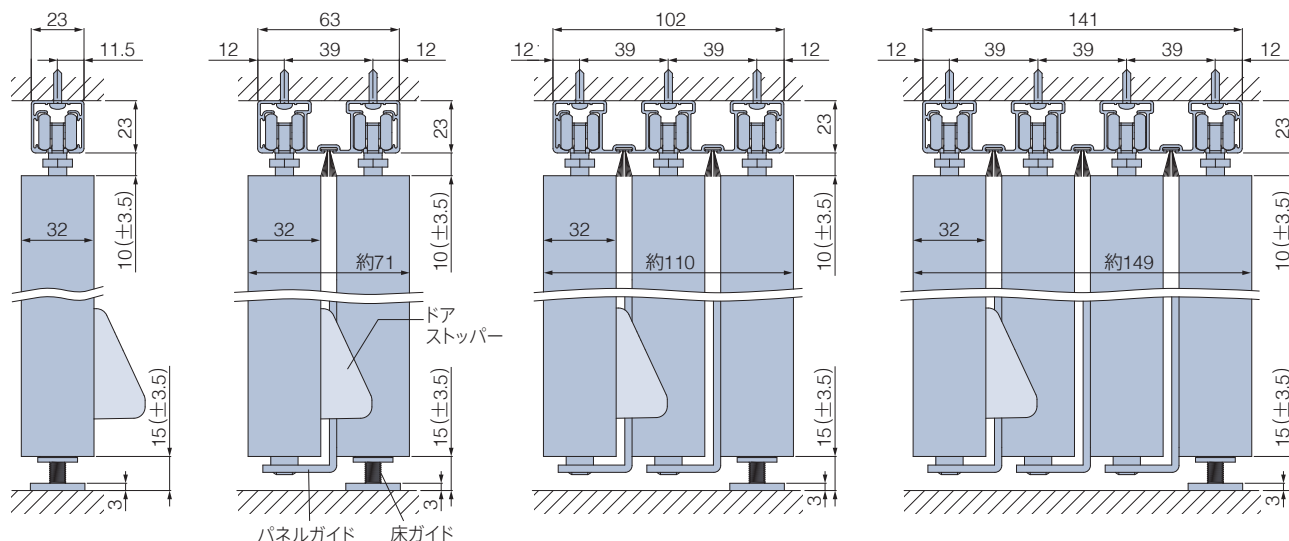

折戸

折戸

引戸

移動収納  
開き戸

オプション

発注方法  
採寸方法

## 上レールの納まり図

※天井内および床下の設備などにおいて施工上の制限がされることがあります。  
取付け場所の条件に合わせて適切な施工方法を選択してください。

※下地工事は別途になります。

### 木造の場合

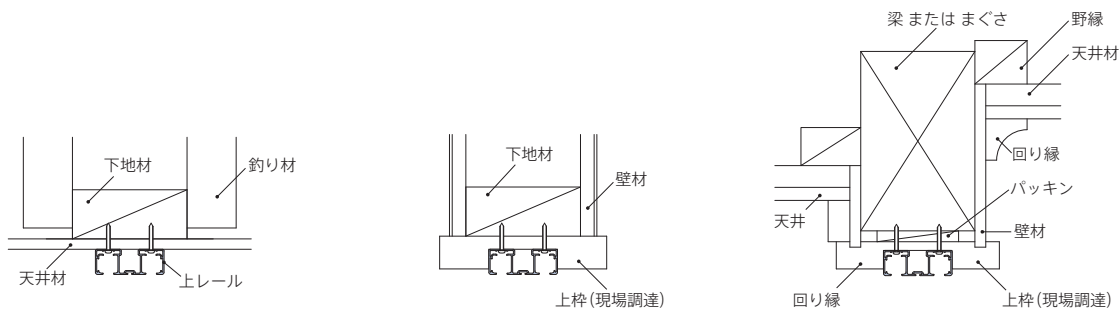

### 鉄骨・RC造の場合

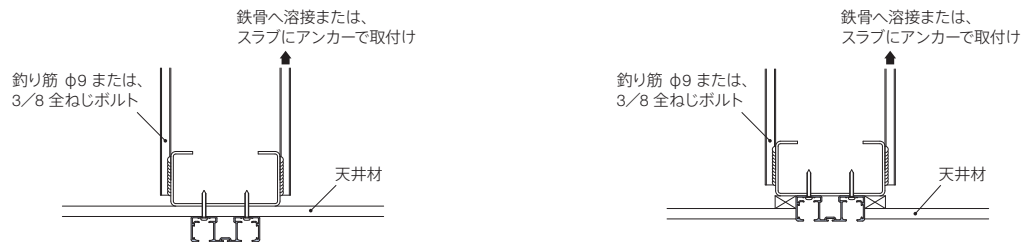

## 下レールの納まり図

※下地工事は別途になります。

### ■ フラットガイドレール

#### 床仕上げ材:フローリング等

##### 木造の場合

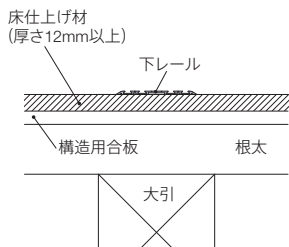

##### 鉄骨・RC造の場合

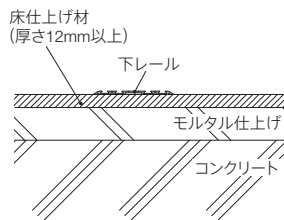

#### 床仕上げ材:カーペット

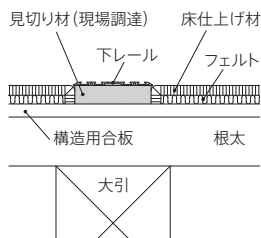

※フラットガイドレールは通常、床面に両面テープ貼りですが、ビスで取付ける場合は、ご注文時にご指定いただくことで、穴加工された下レールにビス(サラタッピングビス φ3.5mm×12mm)が付属されます。

※パネル1枚時は、ビスでの取付けはできません。

## 操作方法

\*図は右勝手、3枚の場合

### ■ フラットガイドレール

格納するとき

パネルを1枚ずつ移動し格納します。

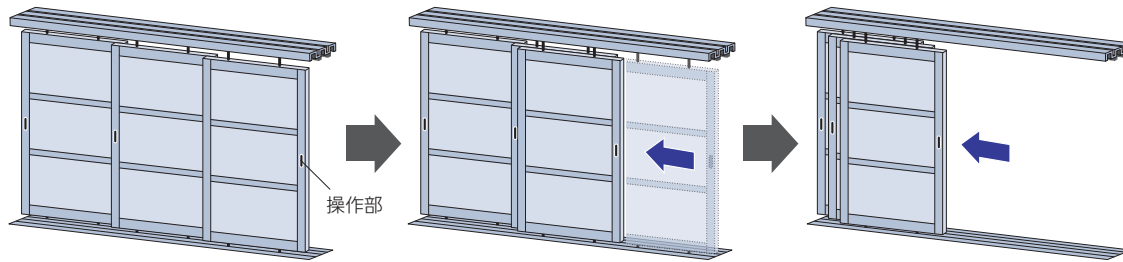

出入りするとき

どのパネルからでも開け閉めして出入りができます。

操作部に手をかけて、左右にスライドします。

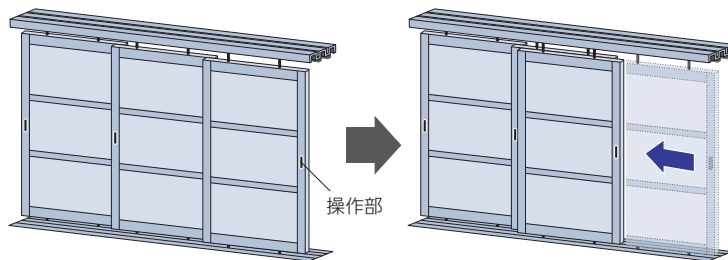

### ■ ノンレール

格納するとき

- ①操作部が付いたパネルを格納側へ移動します。
- ②2枚目以降のパネルは、1枚目のパネルに連動して移動し、格納します。

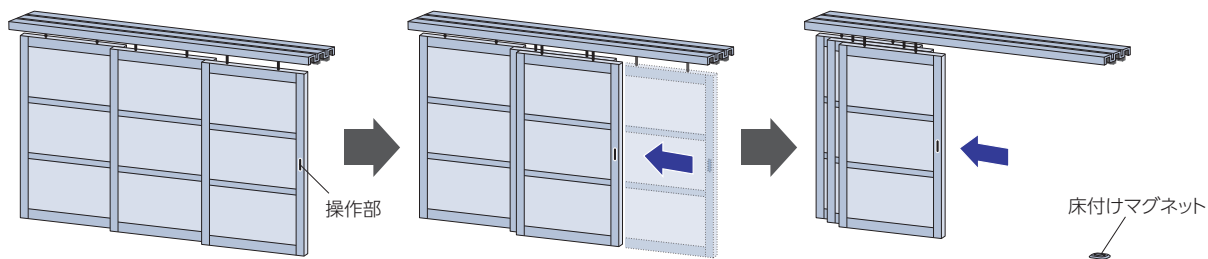

出入りするとき

操作部が付いたパネルを開け閉めして出入りします。

操作部に手をかけて、左右にスライドします。

※パネル2枚時は左右のどちらからでも開け閉めして出入りができます。

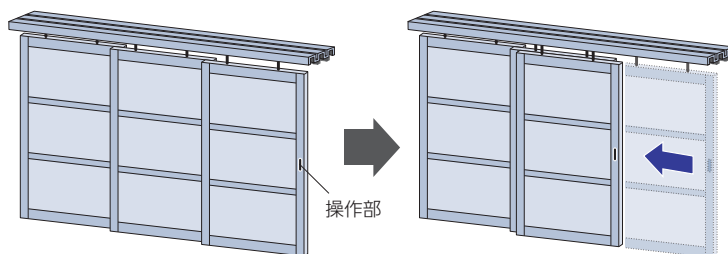

## オプション

さまざまなオプションをご用意しています。詳しくは127～155ページをご覧ください。

- アウトセット納まり (128ページ)
- 袖壁納まり (132ページ)
- コーナー納まり (137ページ)
- シリンダー鎌錠 (142ページ)
- 上部開口仕様 (146ページ)
- クロス貼り (148ページ)
- 壁面カマチセット (152ページ)

## 価格

※表示価格は消費税を含まないメーカー希望小売価格(本体価格)です。

\*幅・高さとも、1mm単位での製作になります。

価格表に掲載している製品本体価格とは別に物流諸経費を申し受けます。

### 下レール:フラットガイドレール

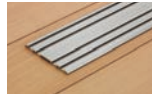

#### ■ フレームカラー 単色 PL-800・806・807

[単位:円(税別)]

パネル枚数	1枚		2枚				3枚				4枚			
高さ (mm) \ 幅	1500 ~ 2360	1500 ~ 1800	1801 ~ 2100	2101 ~ 2360	2101 ~ 2360	2361 ~ 2700	2701 ~ 3100	3101 ~ 3520	3101 ~ 3520	3521 ~ 4000	4001 ~ 4400	4401 ~ 4720		
1700 ~ 1900	141,200	230,400	258,500	263,300	333,600	339,600	382,500	391,000	431,800	484,600	491,300	497,000		
1901 ~ 2200	154,400	235,700	263,800	268,600	341,400	347,400	390,400	398,900	442,200	494,900	501,600	507,500		
2201 ~ 2500	156,800	241,400	269,500	274,300	350,300	356,300	399,300	407,800	453,600	506,400	513,000	518,800		
2501 ~ 2700	169,200	290,300	295,800	315,600	389,700	426,100	434,900	470,000	547,700	555,000	595,800	601,500		
2701 ~ 3000	208,200	356,300	363,200	387,900	477,300	522,800	533,800	577,600	671,500	680,600	731,600	738,700		
ソフトクローズ機能なし	-13,200	-26,400		-39,600				-52,800						

\*ソフトクローズ機能なしを選択した場合の価格: 上表価格からパネル枚数に応じた金額を引いてください。

■ パネルデザインD(中棧2本)の場合、 の範囲のみ(高さ2700mm以下)で製作可能。

■ パネルデザインG(中棧3本)の場合、 の範囲のみ(高さ2201mm以上)で製作可能。

#### ■ フレームカラー 木目調 PL-802・803・804・805

[単位:円(税別)]

パネル枚数	1枚		2枚				3枚				4枚			
高さ (mm) \ 幅	1500 ~ 2360	1500 ~ 1800	1801 ~ 2100	2101 ~ 2360	2101 ~ 2360	2361 ~ 2700	2701 ~ 3100	3101 ~ 3520	3101 ~ 3520	3521 ~ 4000	4001 ~ 4400	4401 ~ 4720		
1700 ~ 1900	154,000	250,800	281,800	287,000	363,000	369,600	416,800	426,200	469,700	527,800	535,200	541,500		
1901 ~ 2200	168,600	256,700	287,600	292,900	371,600	378,200	425,500	434,900	481,200	539,200	546,500	553,000		
2201 ~ 2500	171,200	262,900	293,900	299,100	381,400	388,000	435,300	444,700	493,700	551,800	559,100	565,400		
2501 ~ 2700	184,800	316,700	322,800	344,600	424,800	464,800	474,500	513,100	597,200	605,300	650,100	656,400		
2701 ~ 3000	227,700	389,300	396,900	424,100	521,100	571,200	583,300	631,400	733,400	743,400	799,500	807,300		
ソフトクローズ機能なし	-13,200	-26,400		-39,600				-52,800						

\*ソフトクローズ機能なしを選択した場合の価格: 上表価格からパネル枚数に応じた金額を引いてください。

■ パネルデザインD(中棧2本)の場合、 の範囲のみ(高さ2700mm以下)で製作可能。

■ パネルデザインG(中棧3本)の場合、 の範囲のみ(高さ2201mm以上)で製作可能。

# 価格

※表示価格は消費税を含まないメーカー希望小売価格(本体価格)です。

\*幅・高さとも、1mm単位での製作になります。

価格表に掲載している製品本体価格とは別に物流諸経費を申し受けます。

## 下レール:ノンレール



### ■ フレームカラー 単色 PL-800・806・807

[単位:円(税別)]

高さ (mm) \ 幅	1 枚				2 枚				3 枚				4 枚			
	1500 ~ 2360	1500 ~ 1800	1801 ~ 2100	2101 ~ 2360	2101 ~ 2360	2361 ~ 2700	2701 ~ 3100	3101 ~ 3520	3101 ~ 3520	3521 ~ 4000	4001 ~ 4400	4401 ~ 4720				
1700 ~ 1900	141,200	230,400	258,500	263,300	307,200	313,200	356,100	364,600	392,200	445,000	451,700	457,400				
1901 ~ 2200	154,400	235,700	263,800	268,600	315,000	321,000	364,000	372,500	402,600	455,300	462,000	467,900				
2201 ~ 2500	156,800	241,400	269,500	274,300	323,900	329,900	372,900	381,400	414,000	466,800	473,400	479,200				
2501 ~ 2700	169,200	290,300	295,800	315,600	363,300	399,700	408,500	443,600	508,100	515,400	556,200	561,900				
2701 ~ 3000	208,200	356,300	363,200	387,900	450,900	496,400	507,400	551,200	631,900	641,000	692,000	699,100				
ソフトクローズ機能なし	-13,200	-26,400				-13,200				-13,200						

\*ソフトクローズ機能なしを選択した場合の価格: 上表価格からパネル枚数に応じた金額を引いてください。

■パネルデザインD(中棧2本)の場合、 の範囲のみ(高さ2700mm以下)で製作可能。

■パネルデザインG(中棧3本)の場合、 の範囲のみ(高さ2201mm以上)で製作可能。

### ■ フレームカラー 木目調 PL-802・803・804・805

[単位:円(税別)]

高さ (mm) \ 幅	1 枚				2 枚				3 枚				4 枚			
	1500 ~ 2360	1500 ~ 1800	1801 ~ 2100	2101 ~ 2360	2101 ~ 2360	2361 ~ 2700	2701 ~ 3100	3101 ~ 3520	3101 ~ 3520	3521 ~ 4000	4001 ~ 4400	4401 ~ 4720				
1700 ~ 1900	154,000	250,800	281,800	287,000	336,600	343,200	390,400	399,800	430,100	488,200	495,600	501,900				
1901 ~ 2200	168,600	256,700	287,600	292,900	345,200	351,800	399,100	408,500	441,600	499,600	506,900	513,400				
2201 ~ 2500	171,200	262,900	293,900	299,100	355,000	361,600	408,900	418,300	454,100	512,200	519,500	525,800				
2501 ~ 2700	184,800	316,700	322,800	344,600	398,400	438,400	448,100	486,700	557,600	565,700	610,500	616,800				
2701 ~ 3000	227,700	389,300	396,900	424,100	494,700	544,800	556,900	605,000	693,800	703,800	759,900	767,700				
ソフトクローズ機能なし	-13,200	-26,400				-13,200				-13,200						

\*ソフトクローズ機能なしを選択した場合の価格: 上表価格からパネル枚数に応じた金額を引いてください。

■パネルデザインD(中棧2本)の場合、 の範囲のみ(高さ2700mm以下)で製作可能。

■パネルデザインG(中棧3本)の場合、 の範囲のみ(高さ2201mm以上)で製作可能。

格納方式：**移動収納**

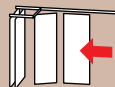

+

出入りの方法：**開き戸**

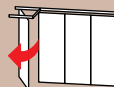

出入りするとき



プレイス (格納方式: 移動収納 + 出入りの方法: 開き戸) 納まり: 普通納まり 下レール: ノンレール パネルデザイン: D-1  
フレームカラー: PL-806 モダンシルバー 採光窓: クリアー

格納したとき



## 製作可能寸法

\*幅・高さとも1mm単位での製作

製品幅 : 1800～9600mm

製品高さ: 1700～3000\*mm

※/パネルデザイン・納まりの種類により製品高さが異なります。詳しくは、110ページをご覧ください。

製品の動きはこちら  
から確認できます。



## 製品特長

- ・パネルを1枚ずつ移動して重ねて格納できます。パネルを格納したい位置に合わせて、3種類の納まりが選べます。
- ・取手のついたパネルは開き戸として出入りができます。
- ・全閉時はすべてのパネルがフラットになり、壁のようにしっかりと仕切ることができます。

\*図は普通納まりの場合

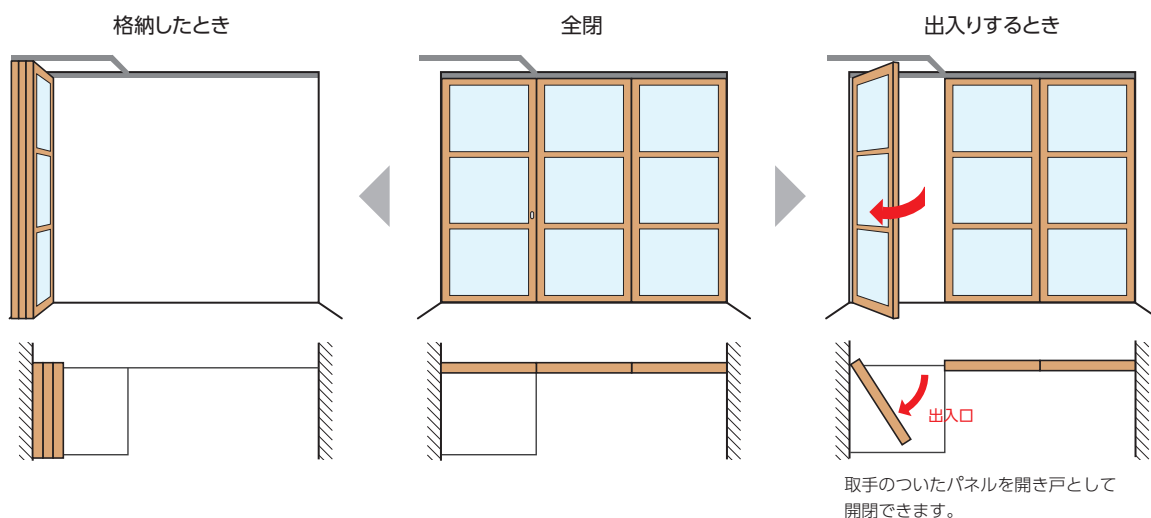

## 床面にレールがなく、安心のバリアフリーです。

下レールがないので、床面がすっきりします。  
段差につまずく心配がなく、安心のバリアフリーです。

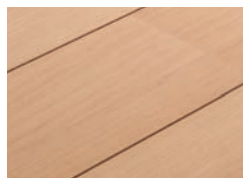

※丸落し用受けつぼの取付けは必要です。  
詳しくは、114ページをご覧ください。

## パネルを納める位置を選べる3種類の納まりをご用意しています。

柱や戸袋の位置などに応じて、パネルの納まりが選べます。

### 普通納まり

レールの端部に格納部を設けた一般的な格納方法です。

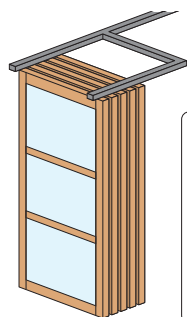
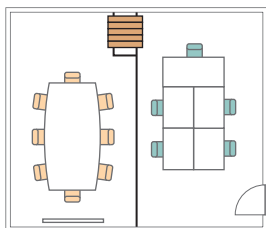

製品の動きは  
こちらから  
確認できます。



### 誘導納まり

パネルをどこにでも誘導して納められる多目的な格納方法です。

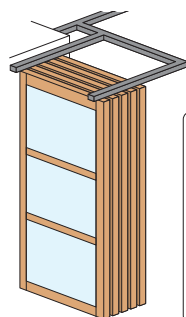
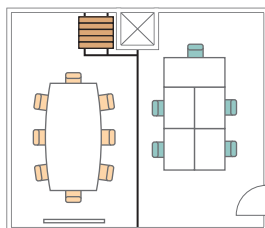

製品の動きは  
こちらから  
確認できます。



### 平行納まり

戸袋などに収納する場合に有効な格納方法です。

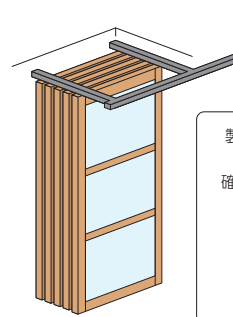
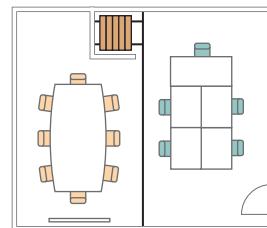

製品の動きは  
こちらから  
確認できます。



## 製作可能寸法・製品重量

\*幅・高さとも1mm単位での製作になります。

[単位:mm]

### パネルデザインD・Gの場合

パネル枚数	3枚	4枚	5枚	6枚	7枚	8枚	9枚	10枚	11枚
製品幅	1800~2820	2821~3760	3761~4690	4691~5630	5631~6560	6561~7500	7501~8430	8431~9370	9371~9600
製品高さ	パネルデザインD(中棧2本):1700~2700 / パネルデザインG(中棧3本):2201~3000(2700)*								
製品重量	約10kg/m <sup>2</sup>								

※( )内は誘導納まり・平行納まりの場合。

### パネルデザインEの場合

パネル枚数	3枚	4枚	5枚	6枚	7枚	8枚	9枚	10枚	11枚
製品幅	1800~2748	2749~3648	3649~4548	4549~5448	5449~6348	6349~7248	7249~8148	8149~9048	9049~9600
製品高さ	1700~2500								
製品重量	約7kg/m <sup>2</sup>								

## パネルの納まり

※パネルデザインEの場合は、ドアストッパー・壁面カマチA・壁面カマチBはつきません。

\*図はパネルデザインD-1、4枚の場合

操作位置とパネルの納まりは下表のようになります。部屋の間取りや使い勝手を考慮して、納まりとパネルを格納する方向(右格納・左格納)をご指定ください。

	普通納まり	誘導納まり	平行納まり
特長	レールの端部に格納部を設けた一般的な格納方法です。	パネルをどこにでも誘導して納められる多目的な格納方法です。	戸袋などに収納する場合に有効な格納方法です。
納まり			
右格納	正面図 	正面図 	正面図 
	平面図 全閉したとき 	平面図 全閉したとき 	平面図 全閉したとき 
左格納	正面図 	正面図 	正面図 
	平面図 全閉したとき 	平面図 全閉したとき 	平面図 全閉したとき 

# パネルの納まり寸法 (普通納まり)

\*図は左格納の場合 [単位:mm]

パネルデザイン、製品幅などにより、納まり寸法、有効開口寸法が異なります。  
また、下記の寸法は計算値のため、実際の寸法と誤差が生じる場合があります。目安としてご使用ください。

※パネルデザインについて詳しくは、27ページをご覧ください。

## パネルデザインD・Gの場合

### 格納したとき

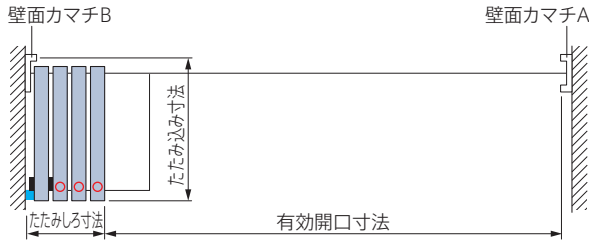

### 出入りするとき

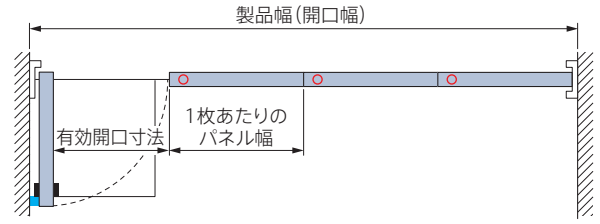

■: 操作部 ○: 丸落し

パネル枚数	3枚	4枚	5枚	6枚	7枚
製品幅	1800~2820	2821~3760	3761~4690	4691~5630	5631~6560
1枚あたりのパネル幅	(製品幅-39.6)÷3	(製品幅-41.1)÷4	(製品幅-42.6)÷5	(製品幅-44.1)÷6	(製品幅-45.6)÷7
たたみ込み寸法	パネル幅+29				
たたみしろ寸法	125	160	195	230	270
有効開口寸法	格納したとき	製品幅-たたみしろ寸法-26			
	出入りするとき	パネル幅-35			

パネル枚数	8枚	9枚	10枚	11枚
製品幅	6561~7500	7501~8430	8431~9370	9371~9600
1枚あたりのパネル幅	(製品幅-47.1)÷8	(製品幅-48.6)÷9	(製品幅-50.1)÷10	(製品幅-51.6)÷11
たたみ込み寸法	パネル幅+29			
たたみしろ寸法	305	340	375	410
有効開口寸法	格納したとき	製品幅-たたみしろ寸法-26		
	出入りするとき	パネル幅-35		

## パネルデザインEの場合

※パネルデザインEの場合は、ドアストッパー・壁面カマチA・壁面カマチBはつきません。

### 格納したとき



### 出入りするとき

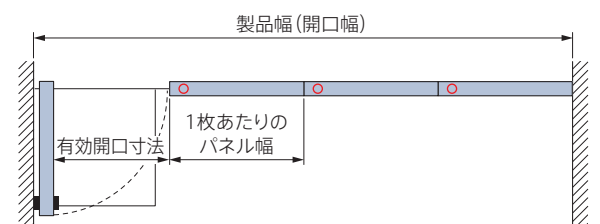

■: 操作部 ○: 丸落し

パネル枚数	3枚	4枚	5枚	6枚	7枚
製品幅	1800~2748	2749~3648	3649~4548	4549~5448	5449~6348
1枚あたりのパネル幅	(製品幅-48)÷3	(製品幅-48)÷4	(製品幅-48)÷5	(製品幅-48)÷6	(製品幅-48)÷7
たたみ込み寸法	パネル幅+24				
たたみしろ寸法	160	200	240	280	320
有効開口寸法	格納したとき	製品幅-たたみしろ寸法			
	出入りするとき	パネル幅-50			

パネル枚数	8枚	9枚	10枚	11枚
製品幅	6349~7248	7249~8148	8149~9048	9049~9600
1枚あたりのパネル幅	(製品幅-48)÷8	(製品幅-48)÷9	(製品幅-48)÷10	(製品幅-48)÷11
たたみ込み寸法	パネル幅+24			
たたみしろ寸法	360	400	440	480
有効開口寸法	格納したとき	製品幅-たたみしろ寸法		
	出入りするとき	パネル幅-50		

## パネルの納まり寸法 (誘導納まり)

\*図は左格納の場合 [単位:mm]

※パネルデザイン、製品幅などにより、納まり寸法、有効開口寸法が異なります。  
 ※パネルデザインについて詳しくは、27ページをご覧ください。

### パネルデザインD・Gの場合

#### ■ 格納したとき

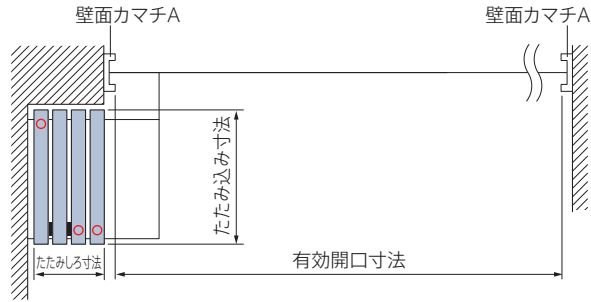

#### ■ 出入りするとき

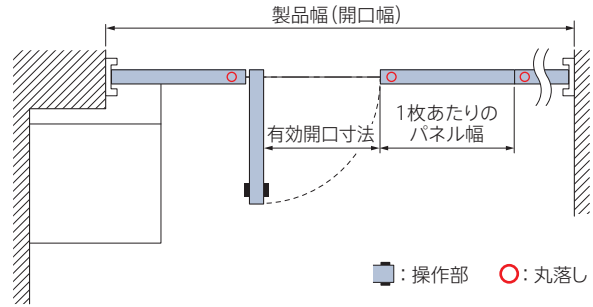

パネル枚数	3枚	4枚	5枚	6枚	7枚
製品幅	1800~2820	2821~3760	3761~4690	4691~5630	5631~6560
1枚あたりのパネル幅*	$(製品幅-17) \div 3$	$(製品幅-18.5) \div 4$	$(製品幅-20) \div 5$	$(製品幅-21.5) \div 6$	$(製品幅-23) \div 7$
たたみ込み寸法	パネル幅+29				
たたみしろ寸法	120	155	190	230	265
有効開口寸法	格納したとき 製品幅-52				
	出入りするとき パネル幅-65				

パネル枚数	8枚	9枚	10枚	11枚
製品幅	6561~7500	7501~8430	8431~9370	9371~9600
1枚あたりのパネル幅*	$(製品幅-24.5) \div 8$	$(製品幅-26) \div 9$	$(製品幅-27.5) \div 10$	$(製品幅-29) \div 11$
たたみ込み寸法	パネル幅+29			
たたみしろ寸法	300	335	370	410
有効開口寸法	格納したとき 製品幅-52			
	出入りするとき パネル幅-65			

※蝶番親パネルと蝶番子パネルのパネル幅は下記のようになります。  
 蝶番親パネル幅: 上表寸法+5mm、蝶番子パネル幅: 上表寸法-35mm

### パネルデザインEの場合

※パネルデザインEの場合は、壁面カマチA・壁面カマチBはつきません。

#### ■ 格納したとき

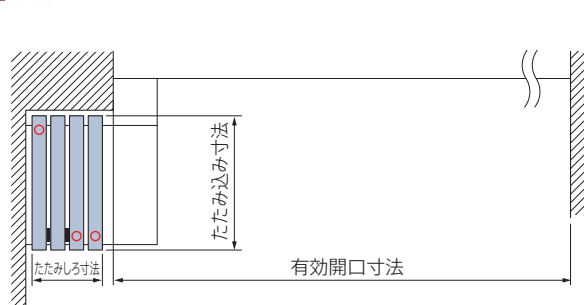

#### ■ 出入りするとき

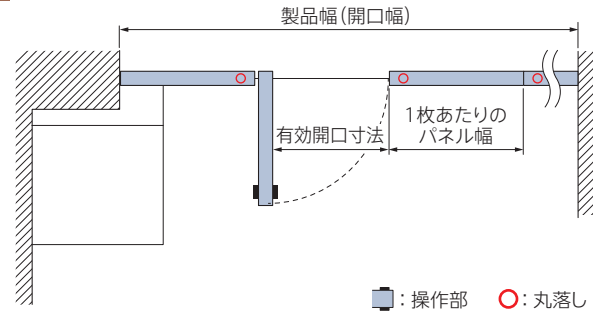

パネル枚数	3枚	4枚	5枚	6枚	7枚
製品幅	1800~2748	2749~3648	3649~4548	4549~5448	5449~6348
1枚あたりのパネル幅	$(製品幅-48) \div 3$	$(製品幅-48) \div 4$	$(製品幅-48) \div 5$	$(製品幅-48) \div 6$	$(製品幅-48) \div 7$
たたみ込み寸法	パネル幅+48				
たたみしろ寸法	160	200	240	280	320
有効開口寸法	格納したとき 製品幅と同じ				
	出入りするとき パネル幅-50				

パネル枚数	8枚	9枚	10枚	11枚
製品幅	6349~7248	7249~8148	8149~9048	9049~9600
1枚あたりのパネル幅	$(製品幅-48) \div 8$	$(製品幅-48) \div 9$	$(製品幅-48) \div 10$	$(製品幅-48) \div 11$
たたみ込み寸法	パネル幅+48			
たたみしろ寸法	360	400	440	480
有効開口寸法	格納したとき 製品幅と同じ			
	出入りするとき パネル幅-55			

# パネルの納まり寸法 (平行納まり)

\*図は左格納の場合 [単位:mm]

## パネルデザインD・Gの場合

### 格納したとき

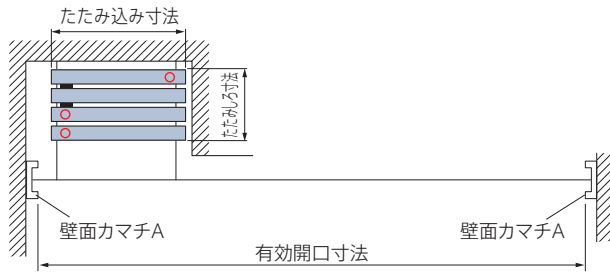

### 出入りするとき

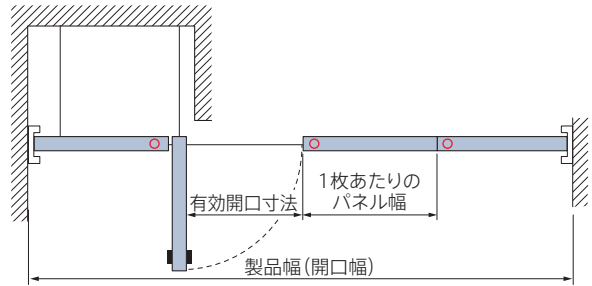

■: 操作部 ○: 丸落し

パネル枚数	3枚	4枚	5枚	6枚	7枚
製品幅	1800~2820	2821~3760	3761~4690	4691~5630	5631~6560
1枚あたりのパネル幅*	$(製品幅-17) \div 3$	$(製品幅-18.5) \div 4$	$(製品幅-20) \div 5$	$(製品幅-21.5) \div 6$	$(製品幅-23) \div 7$
たたみ込み寸法	パネル幅+29				
たたみしろ寸法	120	155	190	230	265
有効開口寸法	格納したとき				
	製品幅-52				
出入りするとき					
パネル幅-65					

パネル枚数	8枚	9枚	10枚	11枚
製品幅	6561~7500	7501~8430	8431~9370	9371~9600
1枚あたりのパネル幅*	$(製品幅-24.5) \div 8$	$(製品幅-26) \div 9$	$(製品幅-27.5) \div 10$	$(製品幅-29) \div 11$
たたみ込み寸法	パネル幅+29			
たたみしろ寸法	300	335	370	410
有効開口寸法	格納したとき			
	製品幅-52			
出入りするとき				
パネル幅-65				

\*蝶番親パネルと蝶番子パネルのパネル幅は下記のようになります。  
蝶番親パネル幅:上表寸法+5mm、蝶番子パネル幅:上表寸法-35mm

## パネルデザインEの場合

\*パネルデザインEの場合は、壁面カマチA・壁面カマチBはつきません。

### 格納したとき

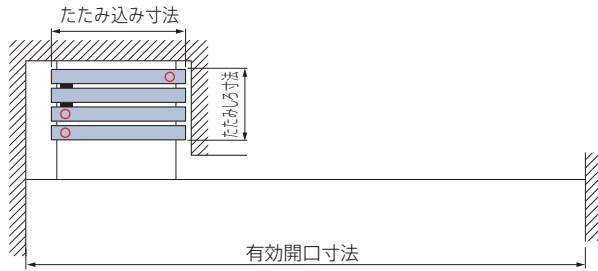

### 出入りするとき

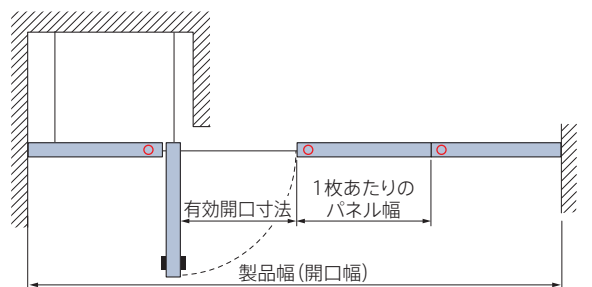

■: 操作部 ○: 丸落し

パネル枚数	3枚	4枚	5枚	6枚	7枚
製品幅	1800~2748	2749~3648	3649~4548	4549~5448	5449~6348
1枚あたりのパネル幅	$(製品幅-48) \div 3$	$(製品幅-48) \div 4$	$(製品幅-48) \div 5$	$(製品幅-48) \div 6$	$(製品幅-48) \div 7$
たたみ込み寸法	パネル幅+48				
たたみしろ寸法	160	200	240	280	320
有効開口寸法	格納したとき				
	製品幅と同じ				
出入りするとき					
パネル幅-50					

パネル枚数	8枚	9枚	10枚	11枚
製品幅	6349~7248	7249~8148	8149~9048	9049~9600
1枚あたりのパネル幅	$(製品幅-48) \div 8$	$(製品幅-48) \div 9$	$(製品幅-48) \div 10$	$(製品幅-48) \div 11$
たたみ込み寸法	パネル幅+48			
たたみしろ寸法	360	400	440	480
有効開口寸法	格納したとき			
	製品幅と同じ			
出入りするとき				
パネル幅-55				

## 構造と部品

\*図は4枚、左格納の場合

### ■ 普通納まり

#### パネルデザインD・Gの場合

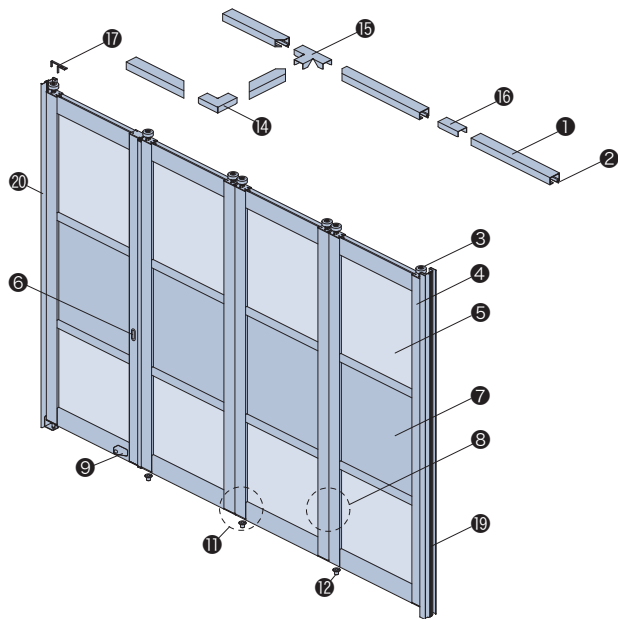

#### ⑥ 操作部(取手)

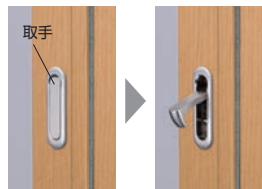

押すと取手が出てきます。

#### ⑪ 丸落し

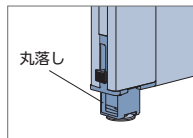

出入りしないパネルを固定できます。  
\*詳しくは123ページ

#### ③ 上ランナー

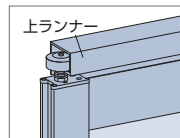

下方向に7mm以内の高さ調整ができます。  
\*詳しくは162ページ

#### パネルデザインEの場合

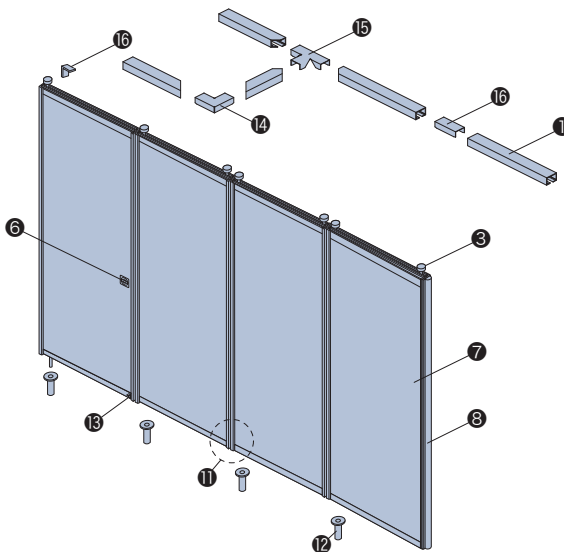

#### ⑥ 操作部(ハンドル)



#### ⑪ 丸落し

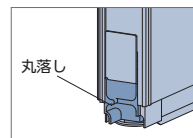

出入りしないパネルを固定できます。  
\*詳しくは123ページ

#### ③ 上ランナー

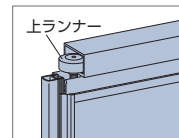

下方向に5mm以内の高さ調整ができます。  
\*詳しくは162ページ

### ■ 誘導納まり・平行納まり

#### パネルデザインD・Gの場合

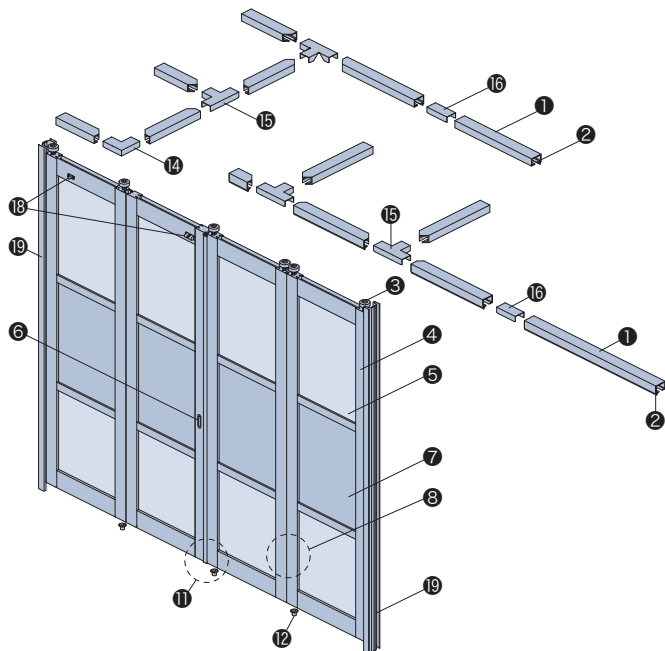

#### ⑥ 操作部(取手)

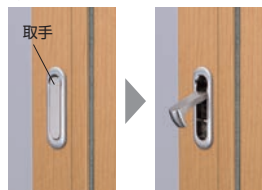

押すと取手が出てきます。

#### ⑪ 丸落し

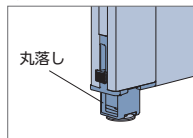

出入りしないパネルを固定できます。  
\*詳しくは123ページ

#### ③ 上ランナー

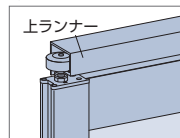

下方向に7mm以内の高さ調整ができます。  
\*詳しくは162ページ

#### パネルデザインEの場合

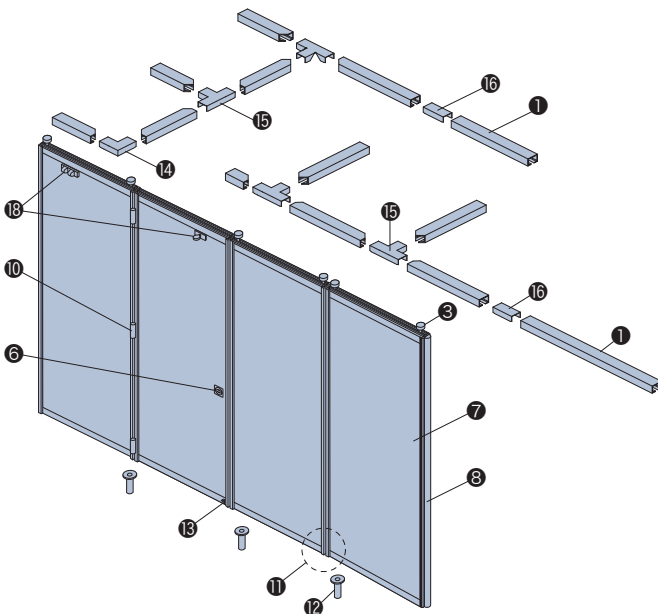

#### ⑥ 操作部(ハンドル)



#### ⑪ 丸落し

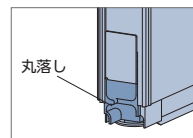

出入りしないパネルを固定できます。  
\*詳しくは123ページ

#### ③ 上ランナー

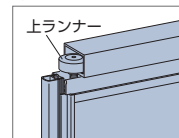

下方向に5mm以内の高さ調整ができます。  
\*詳しくは162ページ

## 構造と部品

部品名	材質	備考
① 上レール	アルミ押し出し形材	マットホワイト・モダンシルバー・ブラック
② 目隠しクッション	樹脂成形品	ホワイト・グレー・ブラック 上レールに付属し、パネルのすき間を防ぐ部品。
③ 上ランナー	樹脂成形品、他	製品取付けの際、下方向に7mm(5mm)以内の高さ調整ができます。 ※( )内はパネルデザインEの場合。
④ フレーム	ポリオレフィンシート貼りアルミ押し出し形材	木目調4色 環境にやさしいオレフィン系シート。
	アルミ押し出し形材	マットホワイト・モダンシルバー・ブラック
⑤ 採光窓	MS樹脂板 3mm厚	クリアー・フロスト調・スモーク
⑥ 操作部(取手・ハンドル)	亜鉛ダイキャスト	モダンシルバー 出入りするパネルの表裏に1個付属します。
⑦ パネル	ポリオレフィンシート貼りMDF※ 5.5mm厚	マットホワイト・ブラック・木目調4色 パネルデザインがD・Gの場合。表面には環境にやさしいオレフィン系シート。
	ポリオレフィンシート貼り合板・ラワン合板	マットホワイト・ブラック・木目調4色 パネルデザインがEの場合。表面には環境にやさしいオレフィン系シート。
⑧ クッションゴム類	樹脂成形品	ホワイト・アイボリー・ブラウン・ダーク・グレー・ブラック ※パネルデザインEの場合、グレー・ブラックには対応していません。
⑨ ドアストッパー	樹脂成形品	ホワイト・アイボリー・ブラウン・グレー・ブラック 操作部があるパネルに組み込まれています。
⑩ 蝶番	スチール	モダンシルバー
⑪ 丸落し	樹脂成形品、他	ホワイト・アイボリー・ブラウン・ダーク・グレー・ブラック 操作部がないパネルに組み込まれており、パネルを固定できます。 ※パネルデザインEの場合、グレー・ブラックには対応していません。
⑫ 丸落し用受けつば	スチール	モダンシルバー 受けつばの深さが15mmと30mmの2種類があります。
⑬ ドアパネル用接床装置操作部	樹脂成形品	ホワイト・アイボリー・ブラウン・ダーク・グレー・ブラック パネルと床面とのすき間を防ぎます。 ※パネルデザインEの場合、グレー・ブラックには対応していません。
⑭ L型レールジョイント	スチール	ダーク
⑮ T型レールジョイント	スチール	ダーク
⑯ 直線型レールジョイント	スチール	ダーク
⑰ ヒンジ部ランナー固定金具	スチール	
⑱ ボールキャッチ	亜鉛ダイキャスト	モダンシルバー
⑲ 壁面カマチA	アルミ押し出し形材	フレームと同色
⑳ 壁面カマチB	アルミ押し出し形材	フレームと同色

※MDF：繊維化した木材を接着剤とともに熱圧成形したもの。

## 部品色の組み合わせ

部品色は、フレームカラー(パネルデザインEの場合はパネルカラー)によりあらかじめ決まった下表の組み合わせになります。

上レールの色は、天井の色に合わせて選ぶこともできます。

※ご指定がない場合は、下表のあらかじめ決まった色の組み合わせになります。

### パネルデザインD・Gの場合

	フレームカラー	上レール	樹脂部品※
単色	PL-800 マットホワイト	マットホワイト	ホワイト
	PL-806 モダンシルバー	モダンシルバー	グレー
	PL-807 ブラック	ブラック	ブラック
木目調	PL-802 ホワイト(木目調)	マットホワイト	アイボリー
	PL-803 ライトブラウン(木目調)	モダンシルバー	ブラウン
	PL-804 ブラウン(木目調)	モダンシルバー	ブラウン
	PL-805 ダークブラウン(木目調)	ブラック	ブラック

※樹脂部品：クッションゴム類、ドアストッパー、丸落しなど

### パネルデザインEの場合

	パネルカラー	上レール	樹脂部品※
単色	PL-800 マットホワイト	マットホワイト	ホワイト
	PL-807 ブラック	ブラック	ダーク
木目調	PL-802 ホワイト(木目調)	マットホワイト	アイボリー
	PL-803 ライトブラウン(木目調)	モダンシルバー	ブラウン
	PL-804 ブラウン(木目調)	モダンシルバー	ブラウン
	PL-805 ダークブラウン(木目調)	ブラック	ダーク

※樹脂部品：クッションゴム類、丸落しなど

## 上レール

上レールの色は3色から選べます。

※パネルデザインがD・Gの場合、上レールには目隠しクッションが付きません。

### マットホワイト



### モダンシルバー



### ブラック



## 製品詳細図 (普通納まり)

[単位:mm]

パネルデザインD・Gの場合

\*図はパネルデザインD-1の場合

### ■ 正面図

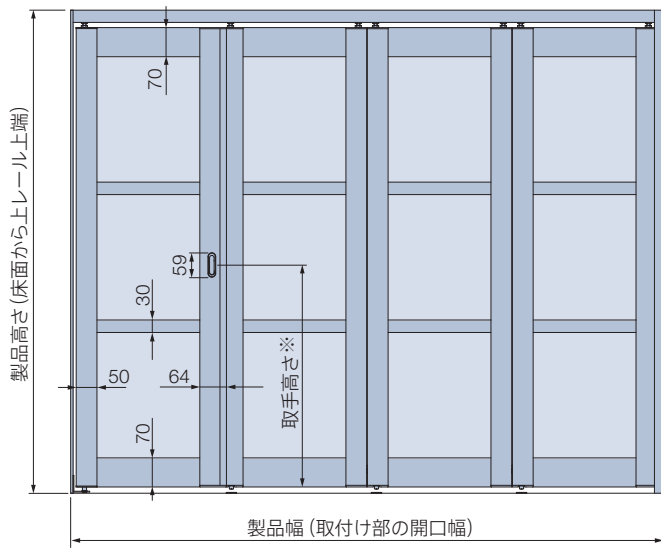

※取手高さ

製品高さ	取手高さ
1700 ~ 2500	1055
2501 ~ 3000	1105

### 取手

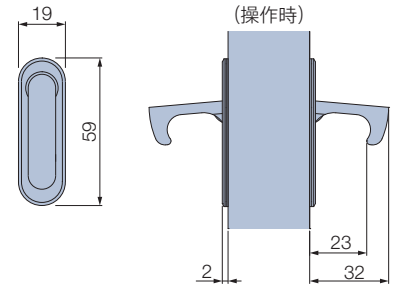

### 丸落し用受けつぼ

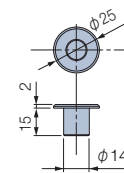

※受けつぼの深さは、15mmと30mmの2種類から選ぶこともできます。ご注文時にご指定していただくと製品に付属されます。ご指定がない場合は、深さが15mmの受けつぼになります。

### ■ 平面図

#### 全閉したとき

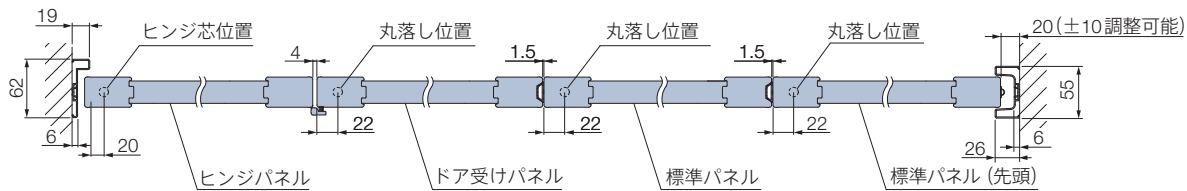

#### 格納したとき

##### 左格納

##### 右格納

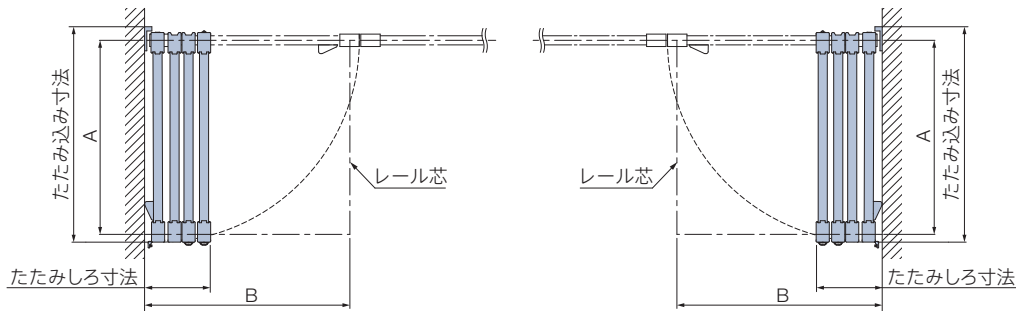

A (パネルのランナー間隔): パネル幅-40  
B (レール芯～壁面): 540

### ■ 側面図

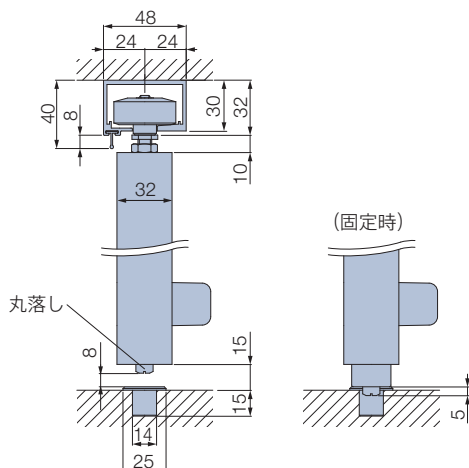

# 製品詳細図 (普通納まり)

[単位:mm]

パネルデザインEの場合

## 正面図

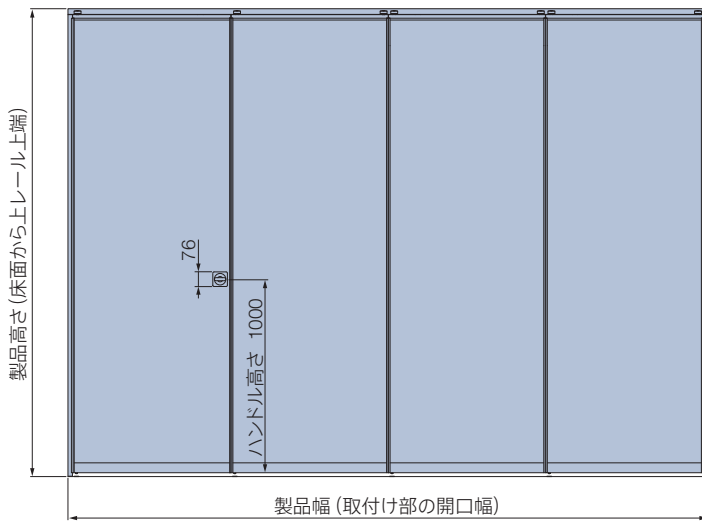

## ハンドル

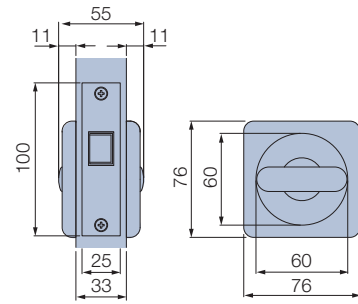

## 丸落とし用受けつぼ

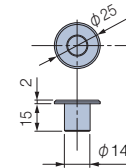

※受けつぼの深さは、15mmと30mmの2種類から選ぶこともできます。ご注文時にご指定していただくと製品に付属されます。ご指定がない場合は、深さが15mmの受けつぼになります。

## 平面図

### 全開したとき

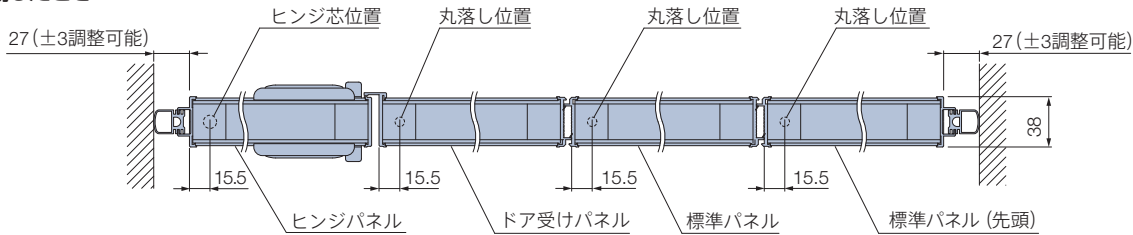

### 格納したとき

#### 左格納

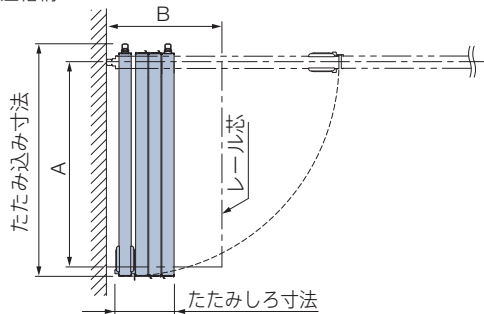

#### 右格納

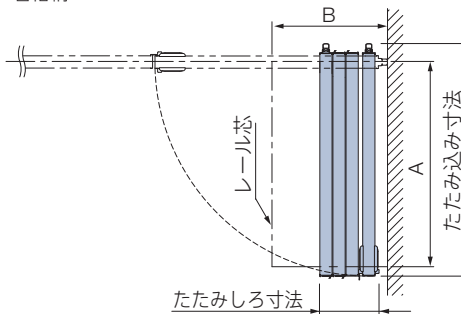

A (パネルのランナー間隔): パネル幅-60  
B (レール芯〜壁面) : 540

## 側面図

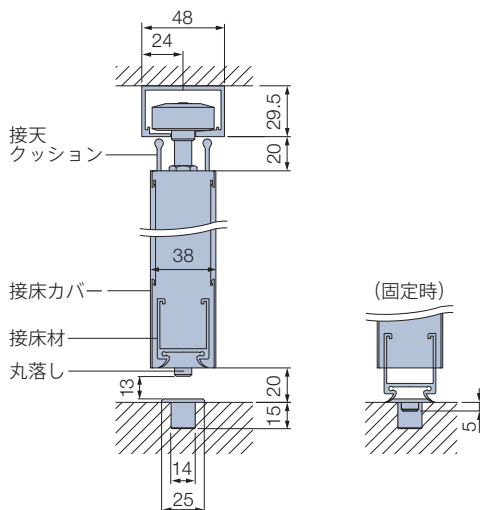

## 製品詳細図 (誘導納まり)

[単位:mm]

パネルデザインD・Gの場合

\*図はパネルデザインD-1の場合

### ■ 正面図

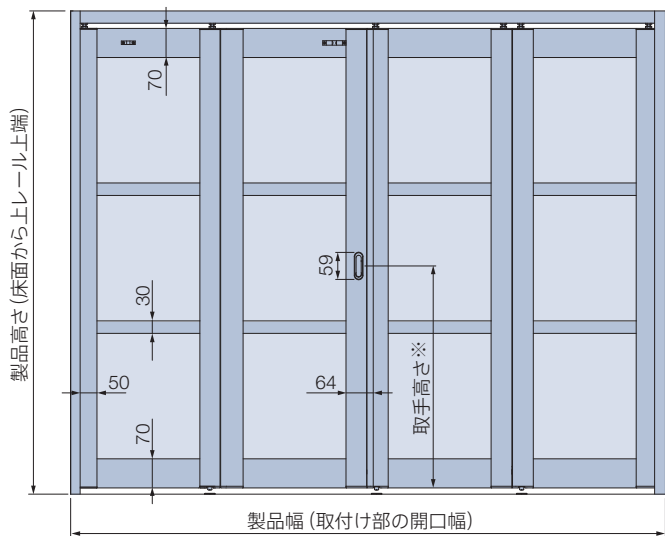

※取手高さ

製品高さ	取手高さ
1700 ~ 2500	1055
2501 ~ 2700	1105

### 取手

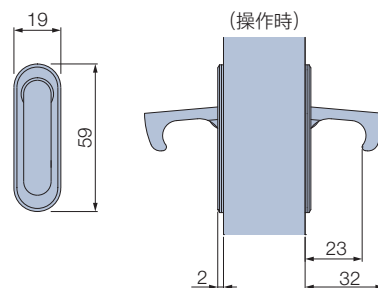

### 丸落とし用受けつぼ

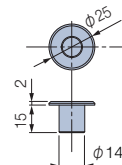

※受けつぼの深さは、15mmと30mmの2種類から選ぶこともできます。ご注文時にご指定していただく製品に付属されます。ご指定がない場合は、深さが15mmの受けつぼになります。

### ■ 平面図

#### 全閉したとき

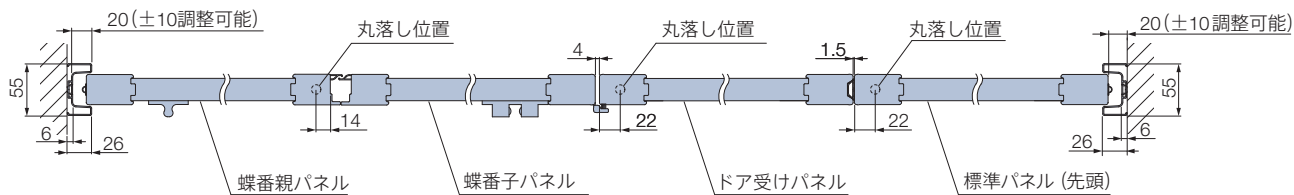

#### 格納したとき

##### 左格納

##### 右格納

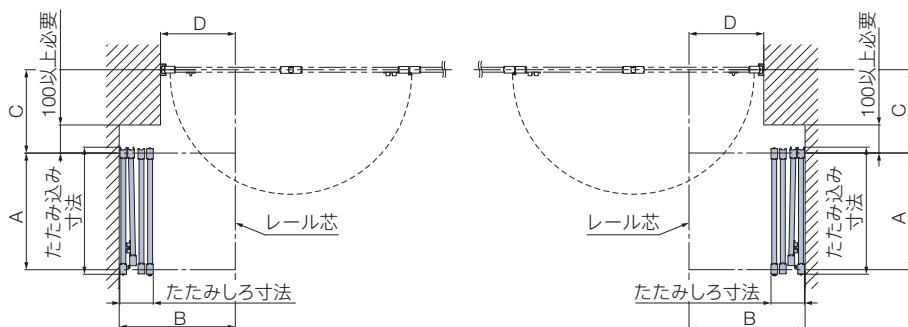

A (パネルのランナー間隔)	: パネル幅-40
B (レール芯~壁面) ※要指示	: B寸法 ≥ (パネル枚数×40) + 100
C (レール芯~レール芯) ※要指示	: C寸法 ≥ 160
D (レール芯~壁面) ※要指示	: パネル幅 ÷ 2 ≥ D寸法 ≥ 160

### ■ 側面図

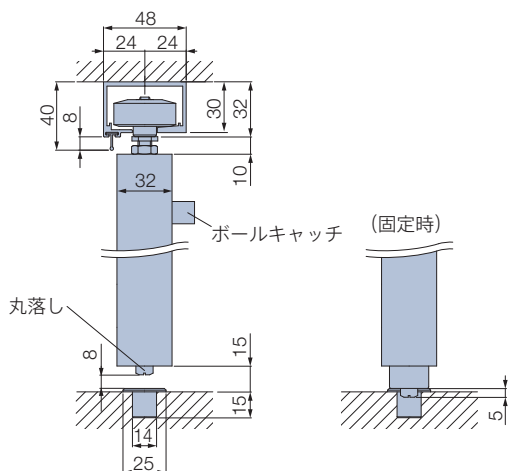

# 製品詳細図 (誘導納まり)

[単位:mm]

## パネルデザインEの場合

### 正面図

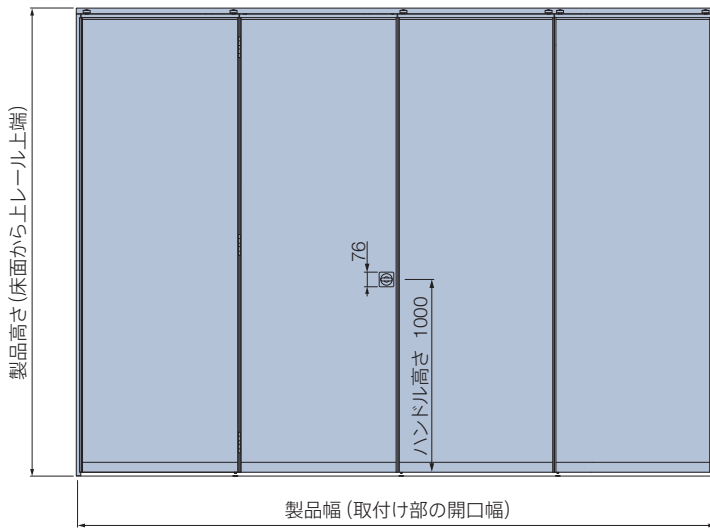

### ハンドル

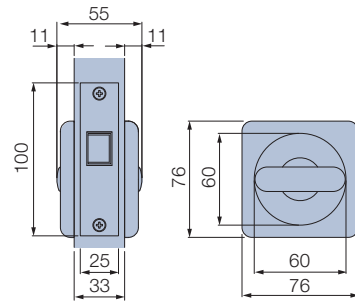

### 丸落し用受けつぼ

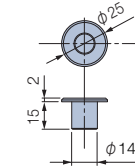

※受けつぼの深さは、15mmと30mmの2種類から選ぶこともできます。ご注文時にご指定していただくと製品に付属されます。ご指定がない場合は、深さが15mmの受けつぼになります。

### 平面図

#### 全閉したとき

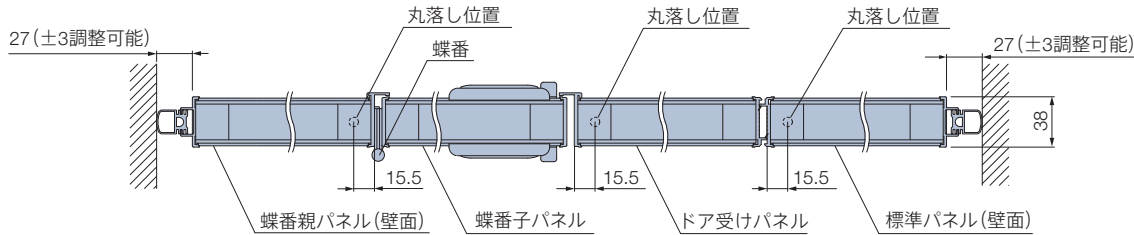

#### 格納したとき

##### 左格納

##### 右格納

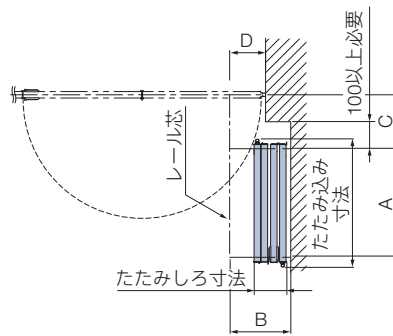
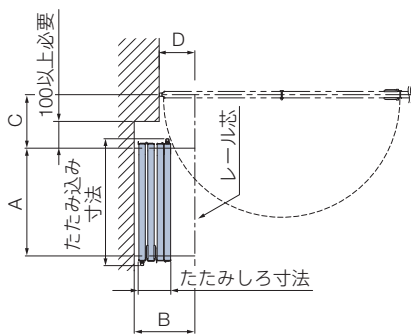

- A (パネルのランナー間隔) : パネル幅-60
- B (レール芯~壁面) ※要指示 : B寸法≥(パネル枚数×40)+100
- C (レール芯~レール芯) ※要指示 : C寸法≥160
- D (レール芯~壁面) ※要指示 : パネル幅÷2≧D寸法≥160

### 側面図

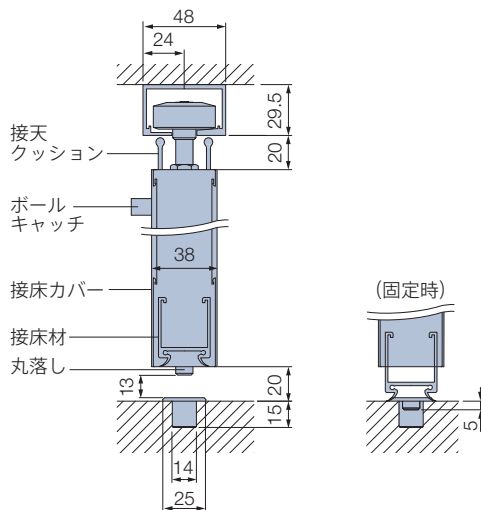

## 製品詳細図 (平行納まり)

[単位:mm]

■ パネルデザインD・Gの場合

\*図はパネルデザインD-1の場合

### ■ 正面図

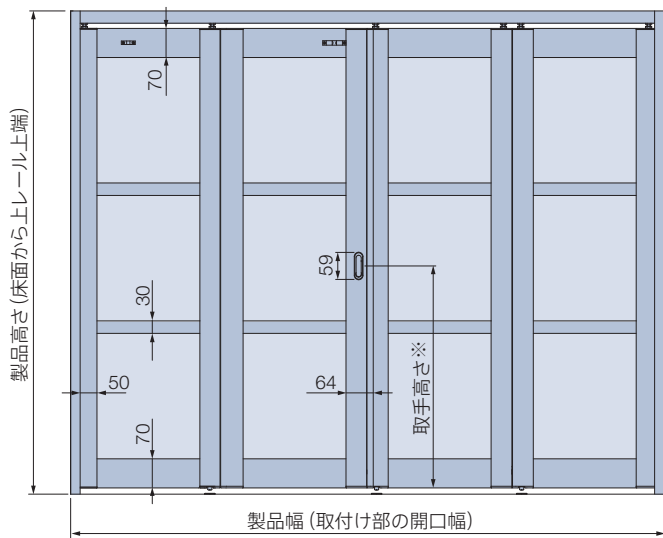

※取手高さ

製品高さ	取手高さ
1700 ~ 2500	1055
2501 ~ 2700	1105

### 取手

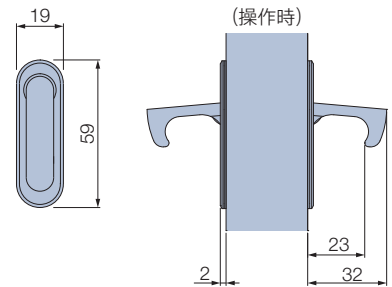

### 丸落とし用受けつぼ

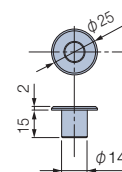

※受けつぼの深さは、15mmと30mmの2種類から選ぶこともできます。ご注文時にご指定していただくと製品に付属されます。ご指定がない場合は、深さが15mmの受けつぼになります。

### ■ 平面図

#### 全閉したとき

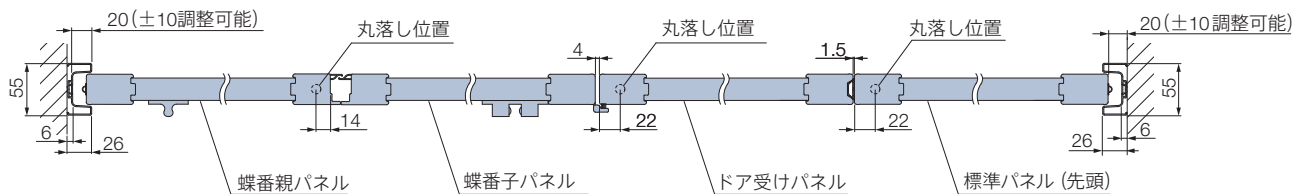

#### 格納したとき

##### 左格納

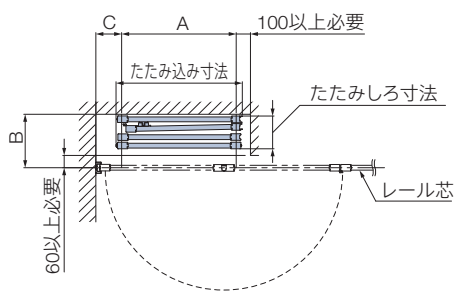

##### 右格納

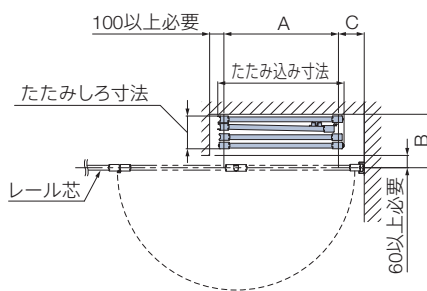

A (パネルのランナー間隔): パネル幅-40  
B (レール芯~壁面): 540  
C (レール芯~壁面):  $200 \leq C \text{寸法} \leq \text{パネル幅} + 2$

### ■ 側面図

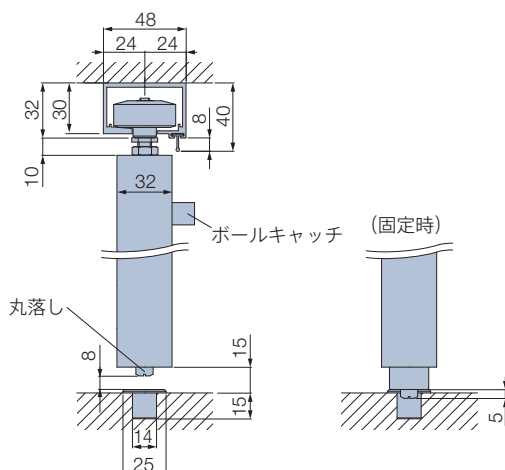

# 製品詳細図 (平行納まり)

[単位:mm]

## パネルデザインEの場合

### 正面図

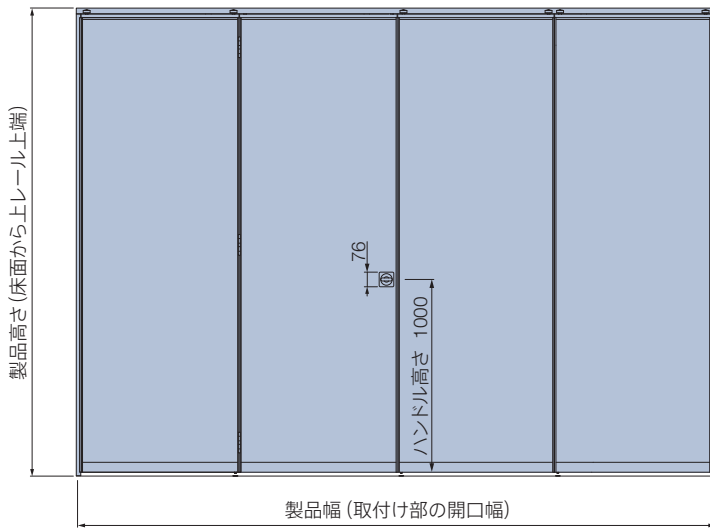

### ハンドル

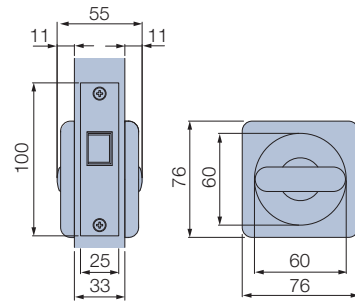

### 丸落とし用受けつぼ

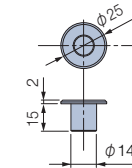

※受けつぼの深さは、15mmと30mmの2種類から選ぶこともできます。ご注文時にご指定していただくと製品に付属されます。ご指定がない場合は、深さが15mmの受けつぼになります。

### 平面図

#### 全閉したとき

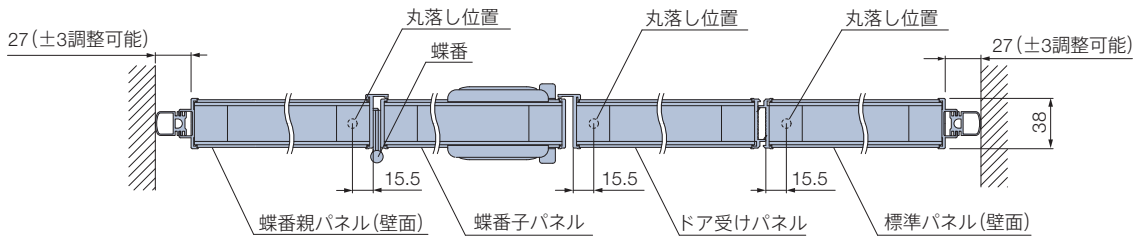

#### 格納したとき

##### 左格納

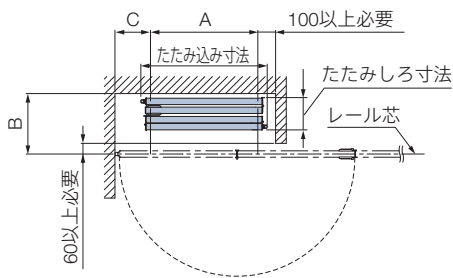

##### 右格納

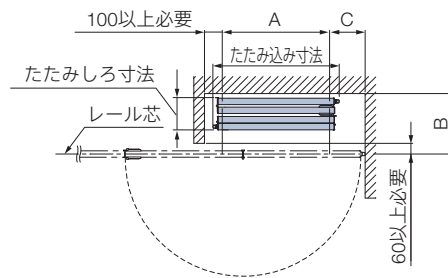

A (パネルのランナー間隔): パネル幅-60  
B (レール芯~壁面): 540  
C (レール芯~壁面): 200 ≤ C寸法 ≤ パネル幅 + 2

### 側面図

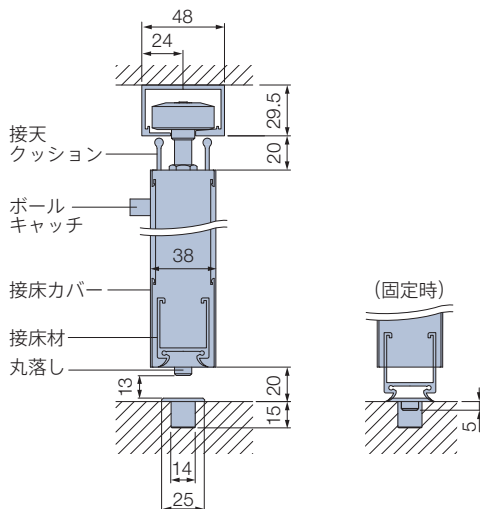

## 上レールの納まり図

※天井内の設備などにおいて施工上の制限がされる場合があります。  
取付け場所の条件に合わせて適切な施工方法を選択してください。

[単位:mm]

### 上レールの納まり図

#### 木造の場合

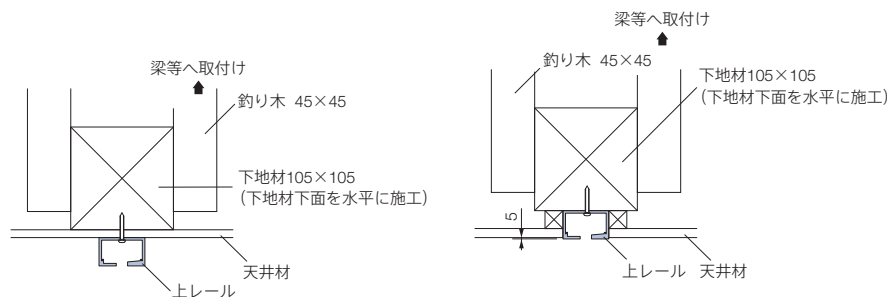

#### 鉄骨・RC造の場合

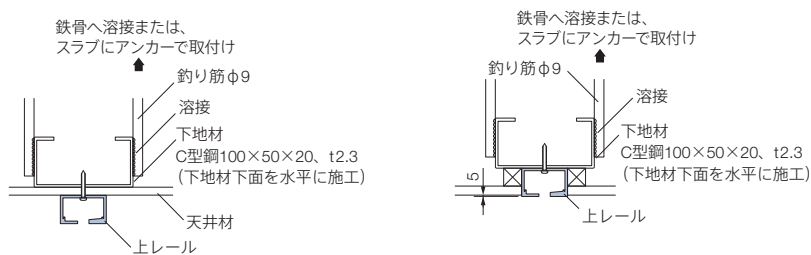

### 下地工事

※下地工事は別途になります。

#### 木造の場合

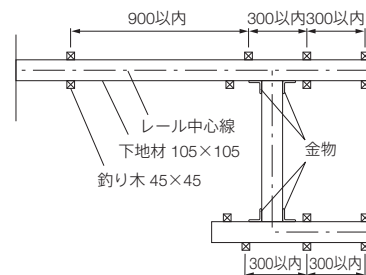

#### 鉄骨・RC造の場合

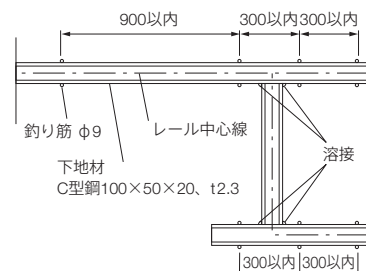

## 操作方法

### 格納するとき

\*図は普通納まり、3枚、左格納の場合

- ①操作部が付いたパネルから移動し、格納部までスライドして納めます。
- ②2枚目以降のパネルを、端から順に丸落しを解除し、格納部まで移動させて納めます。

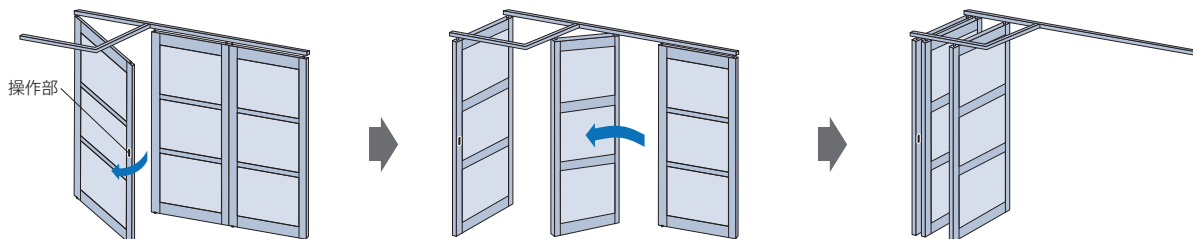

### パネルの動かし方

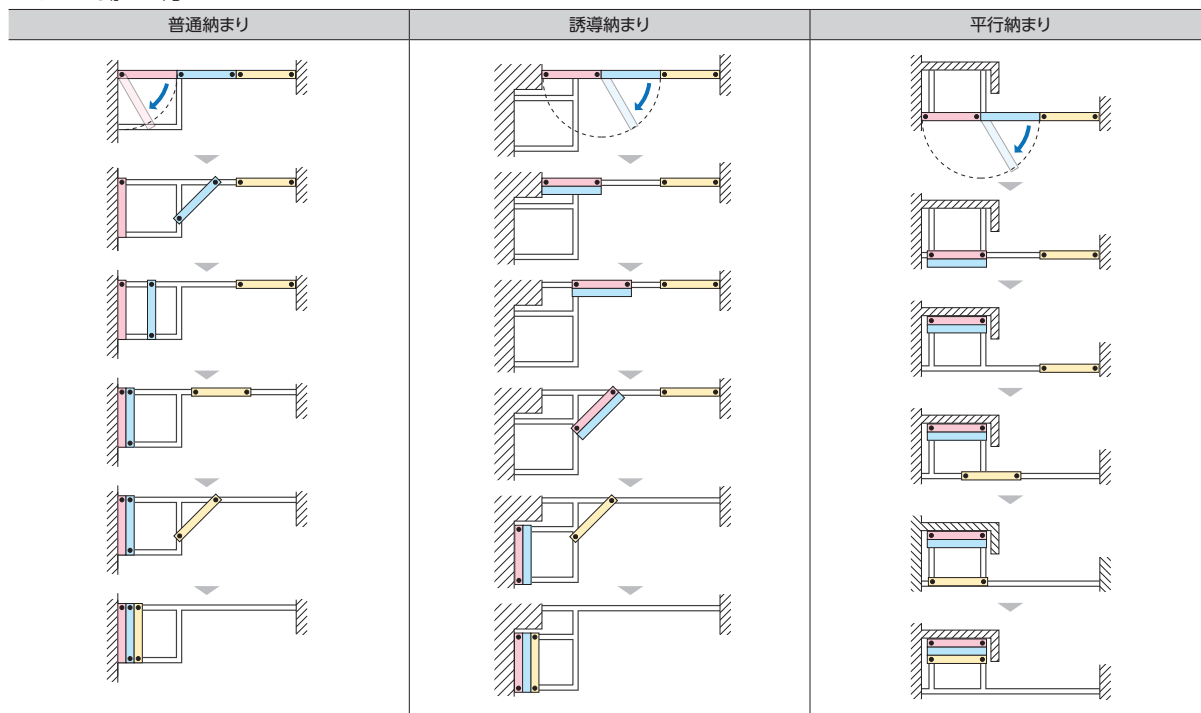

●: ランナー

## 操作方法

### ■ 出入りするとき \*図は普通納まり、3枚、左格納の場合

納まりの種類に関わらず、操作部が付いたパネルを開け閉めして出入りします。  
操作部に手をかけて、手前に開きます。

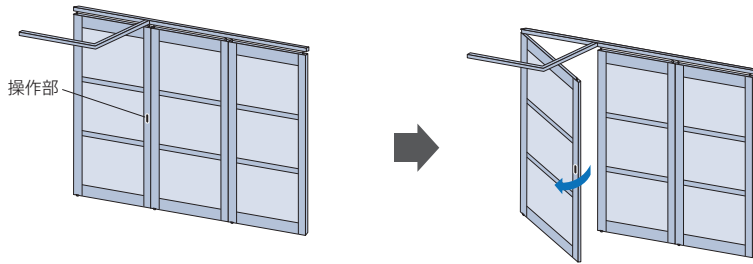

### ■ 丸落しの操作

#### ■ パネルデザインD・Gの場合

つまみを下げると、丸落しが落ちてパネルが固定されます。  
つまみを上げると固定が解除されます。

※必ず丸落しを上げたことを確認してからパネルを移動してください。

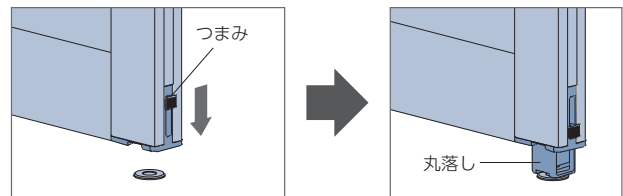

#### ■ パネルデザインEの場合

つまみを下げると、丸落しが落ちてパネルが固定されます。  
丸落しと同時に接床装置が床に落ちるため、パネル下部と床面の  
すき間を防ぎます。つまみを上げると固定が解除されます。

※ハンドルが付いたパネルの丸落しの操作は、パネル正面のつまみで行います。  
※必ず丸落しを上げたことを確認してからパネルを移動してください。

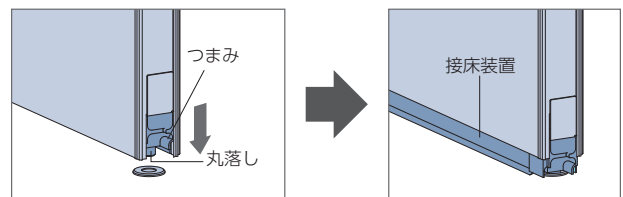

## オプション

さまざまなオプションをご用意しています。詳しくは127～155ページをご覧ください。

■ 上部開口仕様 (146ページ)

■ クロス貼り (148ページ)

■ マグネットストッパー (154ページ)

## 価格 (普通納まり)

※表示価格は消費税を含まないメーカー希望小売価格 (本体価格) です。

\*幅・高さとも、1mm単位での製作になります。

価格表に掲載している製品本体価格とは別に物流諸経費を申し受けます。

### パネルデザインD・Gの場合

#### ■ フレームカラー 単色 PL-800・806・807

[単位:円(税別)]

パネル枚数	3枚	4枚	5枚	6枚	7枚	8枚	9枚	10枚	11枚
高さ (mm) 幅	1800 ~ 2820	2821 ~ 3760	3761 ~ 4690	4691 ~ 5630	5631 ~ 6560	6561 ~ 7500	7501 ~ 8430	8431 ~ 9370	9371 ~ 9600
1700 ~ 1900	436,200	525,500	636,900	743,600	855,800	918,500	1,019,700	1,111,000	1,174,800
1901 ~ 2200	442,500	533,500	646,800	754,600	868,600	932,800	1,035,800	1,127,500	1,192,400
2201 ~ 2500	448,600	540,500	655,600	765,300	880,900	946,000	1,050,500	1,144,000	1,210,000
2501 ~ 2700	452,800	545,600	661,600	772,700	888,800	954,500	1,059,900	1,153,900	1,219,900
2701 ~ 3000	566,000	682,000	827,000	965,900	1,111,000	1,193,200	1,324,900	1,442,400	1,524,900

■ パネルデザインD (中棧2本) の場合、 の範囲のみ (高さ2700mm以下) で製作可能。

■ パネルデザインG (中棧3本) の場合、 の範囲のみ (高さ2201mm以上) で製作可能。

#### ■ フレームカラー 木目調 PL-802・803・804・805

[単位:円(税別)]

パネル枚数	3枚	4枚	5枚	6枚	7枚	8枚	9枚	10枚	11枚
高さ (mm) 幅	1800 ~ 2820	2821 ~ 3760	3761 ~ 4690	4691 ~ 5630	5631 ~ 6560	6561 ~ 7500	7501 ~ 8430	8431 ~ 9370	9371 ~ 9600
1700 ~ 1900	479,900	578,100	700,600	818,000	941,400	1,010,400	1,121,700	1,222,100	1,292,300
1901 ~ 2200	486,800	586,900	711,500	830,100	955,500	1,026,100	1,139,400	1,240,300	1,311,700
2201 ~ 2500	493,500	594,600	721,200	841,900	969,000	1,040,600	1,155,600	1,258,400	1,331,000
2501 ~ 2700	498,100	600,200	727,800	850,000	977,700	1,050,000	1,165,900	1,269,300	1,341,900
2701 ~ 3000	622,600	750,200	909,700	1,062,500	1,222,100	1,312,600	1,457,400	1,586,700	1,677,400

■ パネルデザインD (中棧2本) の場合、 の範囲のみ (高さ2700mm以下) で製作可能。

■ パネルデザインG (中棧3本) の場合、 の範囲のみ (高さ2201mm以上) で製作可能。

### パネルデザインEの場合

[単位:円(税別)]

パネル枚数	3枚	4枚	5枚	6枚	7枚	8枚	9枚	10枚	11枚
高さ (mm) 幅	1800 ~ 2748	2749 ~ 3648	3649 ~ 4548	4549 ~ 5448	5449 ~ 6348	6349 ~ 7248	7249 ~ 8148	8149 ~ 9048	9049 ~ 9600
1700 ~ 1900	436,200	525,500	636,900	743,600	855,800	918,500	1,019,700	1,111,000	1,174,800
1901 ~ 2200	442,500	533,500	646,800	754,600	868,600	932,800	1,035,800	1,127,500	1,192,400
2201 ~ 2500	448,600	540,500	655,600	765,300	880,900	946,000	1,050,500	1,144,000	1,210,000

## 価格 (誘導納まり)

※表示価格は消費税を含まないメーカー希望小売価格 (本体価格) です。

価格表に掲載している製品本体価格とは別に物流諸経費を申し受けます。

\* 幅・高さとも、1mm単位での製作になります。  
 ※レールのC寸法 (118~119ページ参照) が1500mmを超える場合は、別途価格が加算されます。  
 詳しくは最寄りの弊社支店・営業所へお問い合わせください。

### パネルデザインD・Gの場合

#### ■ フレームカラー 単色 PL-800・806・807

[単位:円(税別)]

パネル枚数	3枚	4枚	5枚	6枚	7枚	8枚	9枚	10枚	11枚
高さ (mm) \ 幅	1800 ~ 2820	2821 ~ 3760	3761 ~ 4690	4691 ~ 5630	5631 ~ 6560	6561 ~ 7500	7501 ~ 8430	8431 ~ 9370	9371 ~ 9600
1700 ~ 1900	455,400	544,800	656,200	762,900	875,100	937,800	1,039,000	1,130,300	1,194,100
1901 ~ 2200	461,700	552,800	666,100	773,900	887,900	952,100	1,055,100	1,146,800	1,211,700
2201 ~ 2500	467,900	559,700	674,900	784,600	900,200	965,300	1,069,800	1,163,300	1,229,300
2501 ~ 2700	472,100	564,900	680,800	791,900	908,100	973,800	1,079,100	1,173,200	1,239,200

■パネルデザインG(中棧3本)の場合、 の範囲のみ(高さ2201mm以上)で製作可能。

#### ■ フレームカラー 木目調 PL-802・803・804・805

[単位:円(税別)]

パネル枚数	3枚	4枚	5枚	6枚	7枚	8枚	9枚	10枚	11枚
高さ (mm) \ 幅	1800 ~ 2820	2821 ~ 3760	3761 ~ 4690	4691 ~ 5630	5631 ~ 6560	6561 ~ 7500	7501 ~ 8430	8431 ~ 9370	9371 ~ 9600
1700 ~ 1900	501,000	599,300	721,900	839,200	962,700	1,031,600	1,142,900	1,243,400	1,313,600
1901 ~ 2200	507,900	608,100	732,800	851,300	976,700	1,047,400	1,160,700	1,261,500	1,332,900
2201 ~ 2500	514,700	615,700	742,400	863,100	990,300	1,061,900	1,176,800	1,279,700	1,352,300
2501 ~ 2700	519,400	621,400	748,900	871,100	999,000	1,071,200	1,187,100	1,290,600	1,363,200

■パネルデザインG(中棧3本)の場合、 の範囲のみ(高さ2201mm以上)で製作可能。

### パネルデザインEの場合

[単位:円(税別)]

パネル枚数	3枚	4枚	5枚	6枚	7枚	8枚	9枚	10枚	11枚
高さ (mm) \ 幅	1800 ~ 2748	2749 ~ 3648	3649 ~ 4548	4549 ~ 5448	5449 ~ 6348	6349 ~ 7248	7249 ~ 8148	8149 ~ 9048	9049 ~ 9600
1700 ~ 1900	455,400	544,800	656,200	762,900	875,100	937,800	1,039,000	1,130,300	1,194,100
1901 ~ 2200	461,700	552,800	666,100	773,900	887,900	952,100	1,055,100	1,146,800	1,211,700
2201 ~ 2500	467,900	559,700	674,900	784,600	900,200	965,300	1,069,800	1,163,300	1,229,300

## 価格 (平行納まり)

※表示価格は消費税を含まないメーカー希望小売価格 (本体価格) です。

\*幅・高さとも、1mm単位での製作になります。

価格表に掲載している製品本体価格とは別に物流諸経費を申し受けます。

### パネルデザインD・Gの場合

#### ■ フレームカラー 単色 PL-800・806・807

[単位:円(税別)]

パネル枚数	3枚	4枚	5枚	6枚	7枚	8枚	9枚	10枚	11枚
高さ (mm) 幅	1800 ~ 2820	2821 ~ 3760	3761 ~ 4690	4691 ~ 5630	5631 ~ 6560	6561 ~ 7500	7501 ~ 8430	8431 ~ 9370	9371 ~ 9600
1700 ~ 1900	448,300	537,600	649,000	755,700	867,900	930,600	1,031,800	1,123,100	1,186,900
1901 ~ 2200	454,600	545,600	658,900	766,700	880,700	944,900	1,047,900	1,139,600	1,204,500
2201 ~ 2500	460,700	552,600	667,700	777,400	893,000	958,100	1,062,600	1,156,100	1,222,100
2501 ~ 2700	464,900	557,700	673,700	784,800	900,900	966,600	1,072,000	1,166,000	1,232,000

■パネルデザインG(中棧3本)の場合、 の範囲のみ(高さ2201mm以上)で製作可能。

#### ■ フレームカラー 木目調 PL-802・803・804・805

[単位:円(税別)]

パネル枚数	3枚	4枚	5枚	6枚	7枚	8枚	9枚	10枚	11枚
高さ (mm) 幅	1800 ~ 2820	2821 ~ 3760	3761 ~ 4690	4691 ~ 5630	5631 ~ 6560	6561 ~ 7500	7501 ~ 8430	8431 ~ 9370	9371 ~ 9600
1700 ~ 1900	493,200	591,400	713,900	831,300	954,700	1,023,700	1,135,000	1,235,500	1,305,600
1901 ~ 2200	500,100	600,200	724,800	843,400	968,800	1,039,400	1,152,700	1,253,600	1,325,000
2201 ~ 2500	506,800	607,900	734,500	855,200	982,300	1,054,000	1,168,900	1,271,800	1,344,400
2501 ~ 2700	511,400	613,500	741,100	863,300	991,000	1,063,300	1,179,200	1,282,600	1,355,200

■パネルデザインG(中棧3本)の場合、 の範囲のみ(高さ2201mm以上)で製作可能。

### パネルデザインEの場合

[単位:円(税別)]

パネル枚数	3枚	4枚	5枚	6枚	7枚	8枚	9枚	10枚	11枚
高さ (mm) 幅	1800 ~ 2748	2749 ~ 3648	3649 ~ 4548	4549 ~ 5448	5449 ~ 6348	6349 ~ 7248	7249 ~ 8148	8149 ~ 9048	9049 ~ 9600
1700 ~ 1900	448,300	537,600	649,000	755,700	867,900	930,600	1,031,800	1,123,100	1,186,900
1901 ~ 2200	454,600	545,600	658,900	766,700	880,700	944,900	1,047,900	1,139,600	1,204,500
2201 ~ 2500	460,700	552,600	667,700	777,400	893,000	958,100	1,062,600	1,156,100	1,222,100

# オプション

## 対応製品

オプション	格納方式 出入りの方法	折戸		引戸	移動収納 開き戸	備考
		引戸	折戸			
アウトセット納まり	(P.128)			●		・下レールは「フラットガイドレール」のみの対応。 ・パネル1枚のみの対応。 ※袖壁納まり、コーナー納まり、シリンダー鎌錠と組み合わせることはできません。
袖壁納まり	(P.132)			●		※アウトセット納まりと組み合わせることはできません。
コーナー納まり	(P.137)	●		●		・折戸+引戸の場合、下レールは「フラットガイドレール」のみの対応。 ・引戸の場合、下レールは「ノンレール」のみの対応。 ※アウトセット納まり、シリンダー鎌錠と組み合わせることはできません。
シリンダー鎌錠	(P.142)	●		●		・引戸の場合、下レールは「ノンレール」のみの対応。 ※アウトセット納まり、コーナー納まりと組み合わせることはできません。
上部開口仕様	(P.146)	●	●	●	●	
クロス貼り	(P.148)	●	●	●	●	
パネル中心吊り	(P.150)		●			・下レールは「フラットガイドレール」のみの対応。 ※ランナー固定部品セット、丸落としと組み合わせることはできません。
ランナー固定部品セット	(P.151)		●			※パネル中心吊りと組み合わせることはできません。
丸落とし	(P.151)		●			※パネル中心吊りと組み合わせることはできません。
壁面カマチセット	(P.152)	●	●	●		
マグネットストッパー	(P.154)				●	・普通納まりのみの対応。 ・パネルデザインEの場合は対応できません。

# アウトセット納まり

住宅の階段に扉を設置することは、避難経路を確保するために、自治体や消防署によって規制されている場合があります。扉を設置する際は事前に自治体や消防署にご確認ください。

既存の開口スペースに、袖壁の工事をしなくても引戸の取付けができます。  
開き戸から引戸への変更など、出入りをスムーズにするリフォームなどに最適です。



アウトセット納まり (正面付け)

上レールを壁面に取付けます。  
壁面にしか下地がない場合に対応できます。



アウトセット納まり (天井付け)

上レールを天井面に取付けます。  
パネルが天井まで広がり、開放感を感じられます。

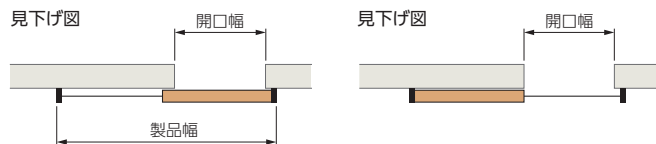
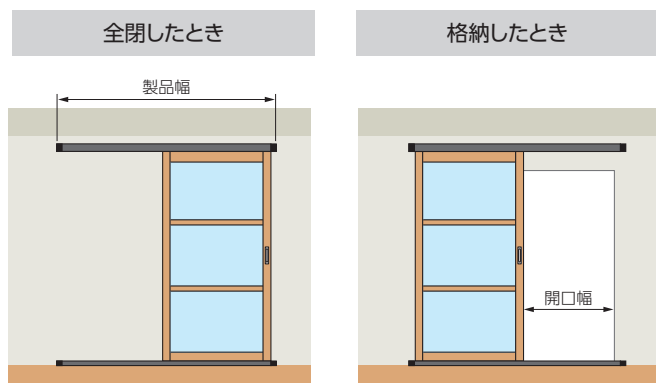

※上図は正面付けの場合。

※「開口幅」をもとに「製品幅」が決まります。

ご注文の際は、「開口幅」と「製品幅」をご指定ください。



引手

## 対応製品

格納方式 : 引戸 (フラットガイドレール・パネル1枚のみ)  
出入りの方法 : 引戸 (フラットガイドレール・パネル1枚のみ)

\* 製品本体と同時にご注文ください。

※オプション「袖壁納まり」、「コーナー納まり」、「シリンダー鎌錠」と組み合わせることはできません。

## 製作可能寸法・製品重量

[単位:mm]

\*幅・高さとも1mm単位での製作になります。

納まり	正面付け	天井付け
パネル枚数	1枚	
製品幅 <sup>*1</sup>	1507~2367	1500~2360
製品高さ <sup>*1</sup>	1700~3000 (2700) <sup>*2</sup>	
製品重量	約10kg/m <sup>2</sup>	

※1 製品幅・製品高さは131ページをご覧ください。

※2 ( )内はパネルデザインD (中棧2本) の場合。

パネルデザインG (中棧3本) の場合、製品高さは2201mm以上での製作。

## 価格

※表示価格は消費税を含まないメーカー希望小売価格 (本体価格) です。

\*製品本体価格は、106ページをご覧ください。

価格表に掲載している製品本体価格とは別に物流諸経費を申し受けます。

■ アウトセット納まり (正面付け)

**製品本体価格+16,000円**

■ アウトセット納まり (天井付け)

**製品本体価格+6,000円**

## パネルの納まり

パネルの納まりは下表のようになります。

※製品の荷重は上吊りのため、天井や壁の下地補強工事が必要になる場合があります。必ず下地の強度をご確認ください。

	アウトセット納まり(正面付け)	アウトセット納まり(天井付け)
納まり	<p>正面図 </p> <p>平面図 </p> <p>全閉したとき </p> <p>格納したとき </p>	<p>正面図 </p> <p>平面図 </p> <p>全閉したとき </p> <p>格納したとき </p>
下レール	フラットガイドレール	

●：レールストッパー ■：レールキャップ

## 製品詳細図

\*図はパネルデザインD-1の場合。

[単位:mm]

### アウトセット納まり(正面付け)

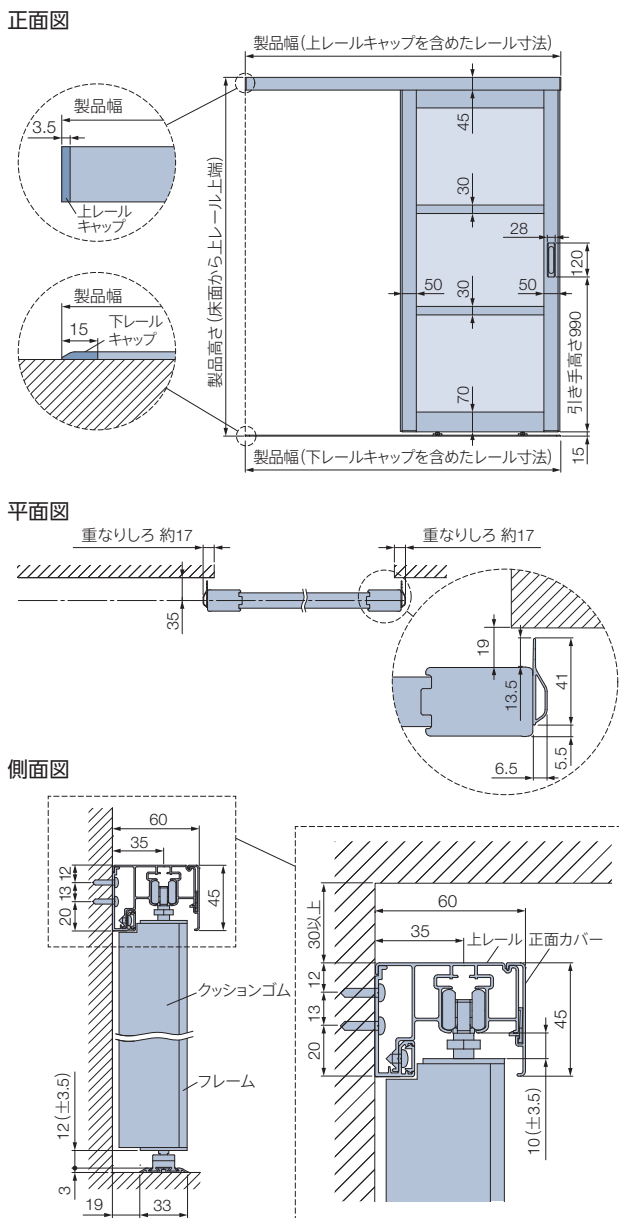

### アウトセット納まり(天井付け)

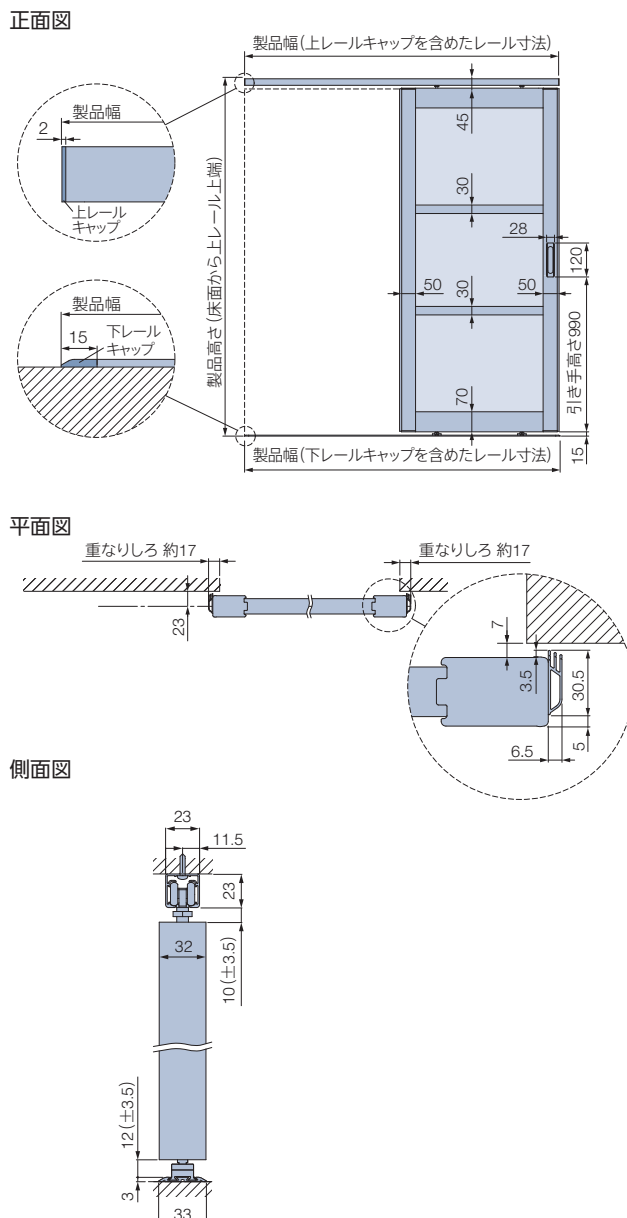

## 部品色の組み合わせ

部品色は、フレームカラーによりあらかじめ決まった下表の組み合わせになります。  
 正面カバー(上レール)・下レールの色は、天井・壁や床材の色に合わせて選ぶこともできます。

※ご指定がない場合は、下表のあらかじめ決まった色の組み合わせになります。

### ■ アウトセット納まり(正面付け)



正面カバーはフレームと同じ仕上げのため、製品本体との一体感が高まり、取付け部分が美しく納まります。

#### 部品色の組み合わせ

	フレームカラー	正面カバー(上レール)	下レール
単色	PL-800 マットホワイト	マットホワイト*	マットホワイト
	PL-806 モダンシルバー	モダンシルバー	モダンシルバー
	PL-807 ブラック	ブラック	ブラック
木目調	PL-802 ホワイト(木目調)	ホワイト(木目調)*	マットホワイト
	PL-803 ライトブラウン(木目調)	ライトブラウン(木目調)*	モダンシルバー
	PL-804 ブラウン(木目調)	ブラウン(木目調)*	モダンシルバー
	PL-805 ダークブラウン(木目調)	ダークブラウン(木目調)*	ブラック

\*印はポリオレフィンシート貼り仕上げとなり、上レールの色は下レールと同色になります。

正面カバー  
(上レール)



マットホワイト



モダンシルバー



ブラック



ホワイト(木目調)



ライトブラウン(木目調)



ブラウン(木目調)



ダークブラウン(木目調)

下レール



マットホワイト



モダンシルバー



ブラック

### ■ アウトセット納まり(天井付け)



#### 部品色の組み合わせ

	フレームカラー	上レール・下レール
単色	PL-800 マットホワイト	マットホワイト
	PL-806 モダンシルバー	モダンシルバー
	PL-807 ブラック	ブラック
木目調	PL-802 ホワイト(木目調)	マットホワイト
	PL-803 ライトブラウン(木目調)	モダンシルバー
	PL-804 ブラウン(木目調)	モダンシルバー
	PL-805 ダークブラウン(木目調)	ブラック

上レール



マットホワイト



モダンシルバー



ブラック

下レール



マットホワイト



モダンシルバー



ブラック

## 専用付属部品

### ■アウトセット納まり(正面付け)

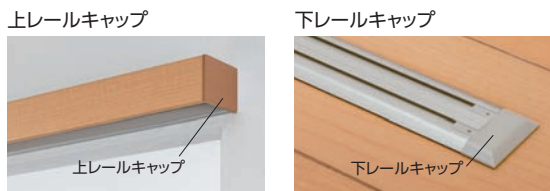
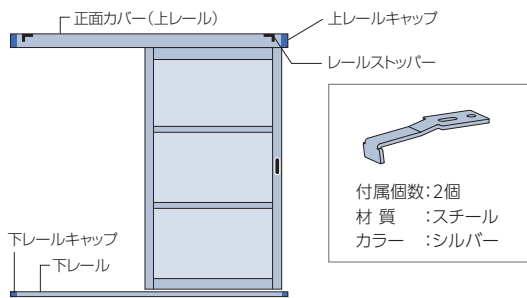

付属個数:2個  
材質:樹脂成形品  
カラー:上レールと同系色

付属個数:2個  
材質:樹脂成形品  
カラー:下レールと同系色

### ■アウトセット納まり(天井付け)

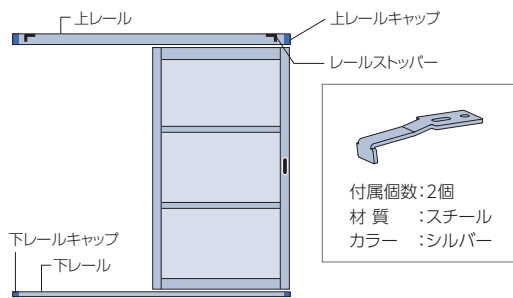

付属個数:2個  
材質:スチール  
カラー:上レールと同系色

付属個数:2個  
材質:樹脂成形品  
カラー:下レールと同系色

## ■サイズの測り方

\*製品幅・製品高さとも1mm単位での製作になります。

### ■「製品幅(レールキャップを含むレール寸法)」の発注寸法

※「開口幅」をもとに「製品幅」が決まります。  
ご注文の際は、「開口幅」と「製品幅」をご指定ください。

① 開口の3カ所(幅①～③)を測定し、  
その中で最も大きい寸法を、**開口幅**としてご指定ください。

(例) 開口幅(幅①)=800mm  
開口幅(幅②)=801mm → **開口幅=802mm**  
開口幅(幅③)=802mm

② ①の寸法から**製品幅**を算出し、ご指定ください。

■正面付けの場合: **製品幅 = 開口幅 × 2 + (7mm\*<sup>1</sup> + 51mm\*<sup>2</sup>)**

(例) **製品幅 = 開口幅 802mm × 2 + (7mm + 51mm) = 1662mm**

\*1: 7mm = 上レールキャップの厚み 3.5mm × 2  
※パネル可動範囲に含まれない(パネル端部から出る)ため  
7mmを加算します。

\*2: 51mm = フレーム幅 17mm × 3  
(袖壁への重なりしろ: 17mm × 2)  
+(格納したときにパネルが開口に出ない為の寸法: 17mm)

■天井付けの場合: **製品幅 = 開口幅 × 2 + 51mm\*<sup>2</sup>**

(例) **製品幅 = 開口幅 802mm × 2 + 51mm = 1655mm**

③ パネル幅(袖壁寸法)を算出し、製品の取付けが可能かご確認ください。

**パネル幅(袖壁寸法) = 開口幅 + 34mm\*<sup>3</sup>**

\*3: 34mm = フレーム幅 17mm × 2

(例) **開口幅 802mm + 34mm = 836mm**

### ■「製品高さ」の発注寸法

※床面～上レール上端となります。

■正面付けの場合: **製品高さ = 開口高さ + 上レール高さ 45mm + α\*<sup>4</sup>**

\*4: 額縁の高さや、下地の状況に応じて、適宜加算してください。

① 開口の高さ3カ所(高さ④～⑥)を測定し、  
その中で最も大きい寸法を、**開口高さ**として、**製品高さ**をご指定ください。

(例) 開口高さ(高さ④)=1999mm  
開口高さ(高さ⑤)=2000mm → **開口高さ=2001mm**  
開口高さ(高さ⑥)=2001mm

■天井付けの場合: **製品高さ = 床面～天井面(上レール上端)**

① 取付部の高さを3カ所(高さ④～⑥)を測定し、  
その中で最も大きい寸法を、**製品高さ**としてご指定ください。

(例) 取付部高さ(高さ④)=2399mm  
取付部高さ(高さ⑤)=2400mm → **取付部高さ=2401mm**  
取付部高さ(高さ⑥)=2401mm

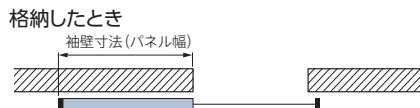
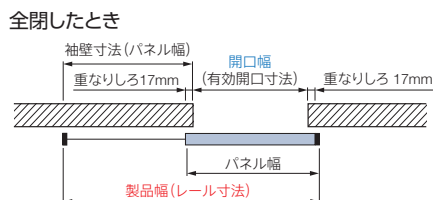
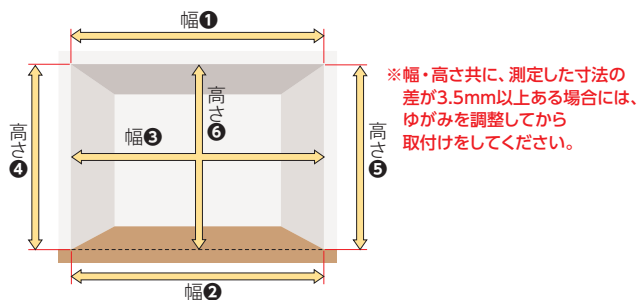

■ オプション

# 袖壁納まり

レールを伸ばして袖壁にパネルをすっきりと納めることができます。  
 パネルを袖壁に納めることで、開口部をフルオープンにでき、収納スペースを有効活用できます。



全閉したとき

格納したとき

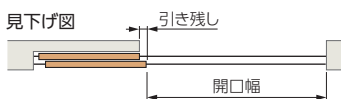
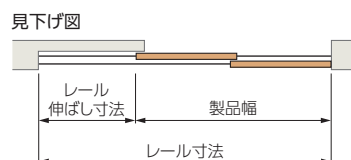
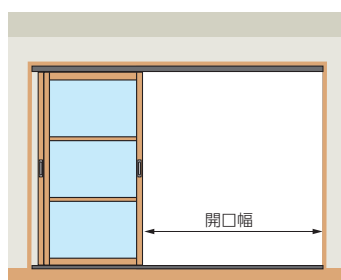
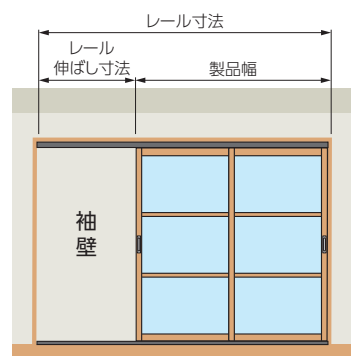

\*上記はノンレールの場合です。フラットガイドレールの場合、引き残しはなく、有効開口寸法は開口幅と同じになります。



引手

※「開口幅」をもとに「製品幅」などが決まります。  
 ご注文の際は、「製品幅」と「レール寸法」をご指定ください。

## 対応製品

格納方式 : 引戸 (パネル2~4枚)  
 出入りの方法 :

\* 製品本体と同時にご注文ください。  
 ※オプション「アウトセット納まり」と組み合わせることはできません。  
 ※パネル1枚で袖壁に納めたい場合は、98~99ページをご覧ください。

## 製作可能寸法・製品重量

\*幅・高さとも1mm単位での製作になります。

[単位:mm]

パネル枚数	2枚	3枚	4枚
製品幅	1500~2360	2101~3520	3101~4720
製品高さ	1700~3000 (2700)**		
製品重量	約10kg/m <sup>2</sup>		

※( )内はパネルデザインD (中棧2本) の場合。  
 パネルデザインG (中棧3本) の場合、製品高さは2201mm以上の製作。

# パネルの納まり

操作位置とパネルの納まりは下表のようになります。使い勝手を考慮して右勝手・左勝手をご指定ください。

## ■ フラットガイドレール

※パネルは独立しており、どのパネルからでも出入りができます。

	パネル2枚	パネル3枚	パネル4枚 引き分け
右勝手	<p>正面図</p> <p>平面図</p> <p>全閉したとき</p> <p>格納したとき</p>	<p>正面図</p> <p>平面図</p> <p>全閉したとき</p> <p>格納したとき</p>	<p>正面図</p> <p>平面図</p> <p>全閉したとき</p> <p>格納したとき</p>
左勝手	<p>正面図</p> <p>平面図</p> <p>全閉したとき</p> <p>格納したとき</p>	<p>正面図</p> <p>平面図</p> <p>全閉したとき</p> <p>格納したとき</p>	<p>平面図</p> <p>全閉したとき</p> <p>格納したとき</p>

■ : 操作部

## ■ ノンレール

※パネルは連結して動きます。

※床付けマグネットはパネルが3枚以上のときに付属します。

	パネル2枚	パネル3枚	パネル4枚
右勝手	<p>正面図</p> <p>平面図</p> <p>全閉したとき</p> <p>格納したとき</p>	<p>正面図</p> <p>平面図</p> <p>全閉したとき</p> <p>格納したとき</p>	<p>正面図</p> <p>平面図</p> <p>全閉したとき</p> <p>格納したとき</p>
左勝手	<p>正面図</p> <p>平面図</p> <p>全閉したとき</p> <p>格納したとき</p>	<p>正面図</p> <p>平面図</p> <p>全閉したとき</p> <p>格納したとき</p>	<p>正面図</p> <p>平面図</p> <p>全閉したとき</p> <p>格納したとき</p>

■ : 操作部    ● : 床ガイド    ● : 床付けマグネット    L、J : パネルガイド    ■ : ドアストッパー

## 価格

※表示価格は消費税を含まないメーカー希望小売価格(本体価格)です。

\*幅・高さとも、1mm単位での製作になります。

価格表に掲載している製品本体価格とは別に物流諸経費を申し受けます。

### 下レール:フラットガイドレール



袖壁納まり製品価格 = 製品本体価格 + レール伸ばし加算価格

#### ■ フレームカラー 単色 PL-800・806・807 製品本体価格

[単位:円(税別)]

パネル枚数 高さ (mm) \ 幅	2枚			3枚				4枚			
	1500 ~ 1800	1801 ~ 2100	2101 ~ 2360	2101 ~ 2360	2361 ~ 2700	2701 ~ 3100	3101 ~ 3520	3101 ~ 3520	3521 ~ 4000	4001 ~ 4400	4401 ~ 4720
1700 ~ 1900	230,400	258,500	263,300	333,600	339,600	382,500	391,000	431,800	484,600	491,300	497,000
1901 ~ 2200	235,700	263,800	268,600	341,400	347,400	390,400	398,900	442,200	494,900	501,600	507,500
2201 ~ 2500	241,400	269,500	274,300	350,300	356,300	399,300	407,800	453,600	506,400	513,000	518,800
2501 ~ 2700	290,300	295,800	315,600	389,700	426,100	434,900	470,000	547,700	555,000	595,800	601,500
2701 ~ 3000	356,300	363,200	387,900	477,300	522,800	533,800	577,600	671,500	680,600	731,600	738,700
ソフトクローズ機能なし	-26,400			-39,600				-52,800			

\*ソフトクローズ機能なしを選択した場合の価格: 上表価格からパネル枚数に応じた金額を引いてください。

■ パネルデザインD(中棧2本)の場合、 の範囲のみ(高さ2700mm以下)で製作可能。

■ パネルデザインG(中棧3本)の場合、 の範囲のみ(高さ2201mm以上)で製作可能。

#### ■ フレームカラー 木目調 PL-802・803・804・805 製品本体価格

[単位:円(税別)]

パネル枚数 高さ (mm) \ 幅	2枚			3枚				4枚			
	1500 ~ 1800	1801 ~ 2100	2101 ~ 2360	2101 ~ 2360	2361 ~ 2700	2701 ~ 3100	3101 ~ 3520	3101 ~ 3520	3521 ~ 4000	4001 ~ 4400	4401 ~ 4720
1700 ~ 1900	250,800	281,800	287,000	363,000	369,600	416,800	426,200	469,700	527,800	535,200	541,500
1901 ~ 2200	256,700	287,600	292,900	371,600	378,200	425,500	434,900	481,200	539,200	546,500	553,000
2201 ~ 2500	262,900	293,900	299,100	381,400	388,000	435,300	444,700	493,700	551,800	559,100	565,400
2501 ~ 2700	316,700	322,800	344,600	424,800	464,800	474,500	513,100	597,200	605,300	650,100	656,400
2701 ~ 3000	389,300	396,900	424,100	521,100	571,200	583,300	631,400	733,400	743,400	799,500	807,300
ソフトクローズ機能なし	-26,400			-39,600				-52,800			

\*ソフトクローズ機能なしを選択した場合の価格: 上表価格からパネル枚数に応じた金額を引いてください。

■ パネルデザインD(中棧2本)の場合、 の範囲のみ(高さ2700mm以下)で製作可能。

■ パネルデザインG(中棧3本)の場合、 の範囲のみ(高さ2201mm以上)で製作可能。

#### ■ レール伸ばし加算価格

「指定するレール寸法-製品幅」でレール伸ばし寸法を算出し、下記の価格を加算してください。詳しくは136ページの「サイズの測り方」をご覧ください。

パネル枚数	2枚	3枚	4枚
レール伸ばし寸法 (mm)			
~ 1000	4,100円	5,500円	4,100円
1001 ~ 2000	8,200円	11,000円	8,200円

# 価格

※表示価格は消費税を含まないメーカー希望小売価格(本体価格)です。

\*幅・高さとも、1mm単位での製作になります。

価格表に掲載している製品本体価格とは別に物流諸経費を申し受けます。

## 下レール:ノンレール

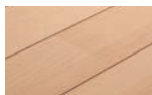

袖壁納まり製品価格 = 製品本体価格 + レール伸ばし加算価格

### ■ フレームカラー 単色 PL-800・806・807 製品本体価格

[単位:円(税別)]

高さ (mm) \ 幅	2 枚			3 枚				4 枚			
	1500 ~ 1800	1801 ~ 2100	2101 ~ 2360	2101 ~ 2360	2361 ~ 2700	2701 ~ 3100	3101 ~ 3520	3101 ~ 3520	3521 ~ 4000	4001 ~ 4400	4401 ~ 4720
1700 ~ 1900	217,200	245,300	250,100	307,200	313,200	356,100	364,600	392,200	445,000	451,700	457,400
1901 ~ 2200	222,500	250,600	255,400	315,000	321,000	364,000	372,500	402,600	455,300	462,000	467,900
2201 ~ 2500	228,200	256,300	261,100	323,900	329,900	372,900	381,400	414,000	466,800	473,400	479,200
2501 ~ 2700	277,100	282,600	302,400	363,300	399,700	408,500	443,600	508,100	515,400	556,200	561,900
2701 ~ 3000	343,100	350,000	374,700	450,900	496,400	507,400	551,200	631,900	641,000	692,000	699,100
ソフトクローズ機能なし	-13,200			-13,200				-13,200			

\*ソフトクローズ機能なしを選択した場合の価格: 上表価格からパネル枚数に応じた金額を引いてください。

■パネルデザインD(中棧2本)の場合、 の範囲のみ(高さ2700mm以下)で製作可能。

■パネルデザインG(中棧3本)の場合、 の範囲のみ(高さ2201mm以上)で製作可能。

### ■ フレームカラー 木目調 PL-802・803・804・805 製品本体価格

[単位:円(税別)]

高さ (mm) \ 幅	2 枚			3 枚				4 枚			
	1500 ~ 1800	1801 ~ 2100	2101 ~ 2360	2101 ~ 2360	2361 ~ 2700	2701 ~ 3100	3101 ~ 3520	3101 ~ 3520	3521 ~ 4000	4001 ~ 4400	4401 ~ 4720
1700 ~ 1900	237,600	268,600	273,800	336,600	343,200	390,400	399,800	430,100	488,200	495,600	501,900
1901 ~ 2200	243,500	274,400	279,700	345,200	351,800	399,100	408,500	441,600	499,600	506,900	513,400
2201 ~ 2500	249,700	280,700	285,900	355,000	361,600	408,900	418,300	454,100	512,200	519,500	525,800
2501 ~ 2700	303,500	309,600	331,400	398,400	438,400	448,100	486,700	557,600	565,700	610,500	616,800
2701 ~ 3000	376,100	383,700	410,900	494,700	544,800	556,900	605,000	693,800	703,800	759,900	767,700
ソフトクローズ機能なし	-13,200			-13,200				-13,200			

\*ソフトクローズ機能なしを選択した場合の価格: 上表価格からパネル枚数に応じた金額を引いてください。

■パネルデザインD(中棧2本)の場合、 の範囲のみ(高さ2700mm以下)で製作可能。

■パネルデザインG(中棧3本)の場合、 の範囲のみ(高さ2201mm以上)で製作可能。

### ■ レール伸ばし加算価格

[指定するレール寸法-製品幅]でレール伸ばし寸法を算出し、下記の価格を加算してください。詳しくは136ページの「サイズの測り方」をご覧ください。

パネル枚数	2枚	3枚	4枚
レール伸ばし寸法 (mm)			
~ 1000	2,600円	3,500円	4,300円
1001 ~ 2000	5,100円	6,900円	8,600円

## サイズの測り方

\*製品幅・製品高さとも1mm単位での製作になります。

以下の手順で、製品幅・レール寸法・レール伸ばし寸法を算出してください。

製品高さは156ページの「サイズの測り方」をご覧ください。

\*「開口幅」をもとに「製品幅」などが決まります。

ご注文の際は、「製品幅」と「レール寸法」をご指定ください。

### ■ パネルの納まりが右勝手(左勝手)の場合

\*以下は、パネル2枚時の手順になります。

- ① 開口の取付け面、床面、中央部の幅3ヵ所を測定し、  
その中で最も大きい寸法を、開口幅とします。

(例) 取付け面=1800mm  
床面=1801mm  
中央部=1802mm  
開口幅=1802mm

- ② ①の寸法に60mm足した寸法を、製品幅としてご指定ください。

(例) 1802mm+60mm=1862mm  
製品幅=1862mm

- ③ ①の寸法から1枚あたりのパネル幅(袖壁寸法)を算出します。

$$\text{1枚あたりのパネル幅} = (\text{開口幅} + 120) \div 2$$

(例) (1802mm+120mm) ÷ 2 = 961mm

- ④ ③の寸法から60mmを引いた寸法が、レール伸ばし寸法になります。

(例) 961mm - 60mm = 901mm  
レール伸ばし寸法=901mm

- ⑤ 製品幅とレール伸ばし寸法を足した寸法を、レール寸法としてご指定ください。

(例) 1862mm + 901mm = 2763mm  
レール寸法=2763mm

### 格納したとき

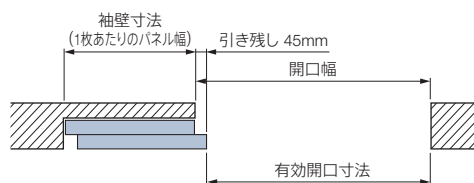

\*上記はノンレールの場合です。フラットガイドレールの場合、引き残しはなく、有効開口寸法は開口幅と同じになります。  
\*パネルの納まりについて、詳しくは133ページをご覧ください。

### 全開したとき

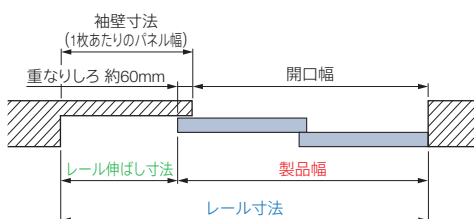

[単位: mm]

パネル枚数	2枚	3枚	4枚
製品幅	開口幅+60		
1枚あたりのパネル幅(袖壁寸法)	(開口幅+120) ÷ 2	(開口幅+180) ÷ 3	(開口幅+240) ÷ 4
レール伸ばし寸法	袖壁寸法-60		
有効開口寸法	開口幅-45		

### ■ パネルの納まりが引き分けの場合

- ① 開口の取付け面、床面、中央部の幅3ヵ所を測定し、  
その中で最も大きい寸法を、開口幅とします。

(例) 取付け面=3199mm  
床面=3198mm  
中央部=3200mm  
開口幅=3200mm

- ② ①の寸法に120mm足した寸法を、製品幅としてご指定ください。

(例) 3200mm+120mm=3320mm  
製品幅=3320mm

- ③ ①の寸法から1枚あたりのパネル幅(袖壁寸法)を算出します。

$$\text{1枚あたりのパネル幅(袖壁寸法)} = (\text{開口幅} + 240) \div 4$$

(例) (3200mm+240mm) ÷ 4 = 860mm

- ④ ③の寸法から開口部両端にある袖壁寸法の合計を算出します。

(例) 860mm × 2 = 1720mm

- ⑤ ④の袖壁寸法の合計から120mm引いた寸法が、レール伸ばし寸法になります。

(例) 1720mm - 120mm = 1600mm  
レール伸ばし寸法=1600mm

- ⑥ 製品幅とレール伸ばし寸法を足した寸法を、レール寸法としてご指定ください。

(例) 3320mm + 1600mm = 4920mm  
レール寸法=4920mm

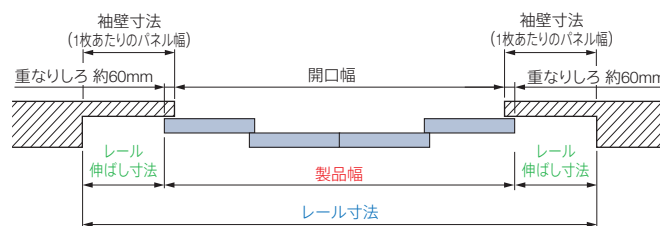

[単位: mm]

パネル枚数	4枚
製品幅	開口幅+120
1枚あたりのパネル幅(袖壁寸法)	(開口幅+240) ÷ 4
レール伸ばし寸法	(片側の袖壁寸法×2) - 120
有効開口寸法	開口幅と同じ

# コーナー納まり

部屋の一角をL型に仕切り、新たに空間をつくることができます。  
和室やリモートワークのスペースなど、お部屋の用途が広がります。

## ■格納方式：折戸 + 出入りの方法：引戸



- ・折戸と引戸の便利な機能が1つに。
- ・コンパクトに折りたためて開口を広く確保でき、お部屋を広々と使えます。
- ・コーナー突合せ部分は、引戸として開閉できるため、出入りもスムーズです。

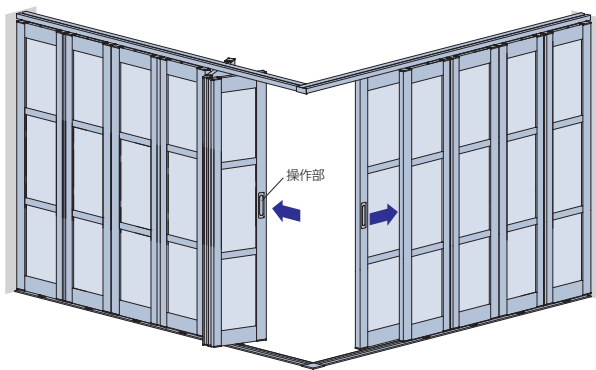

※操作部は「引手」のみ対応となります。

コーナー突合せ部分

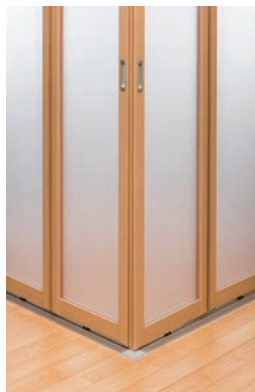

## ■格納方式・出入りの方法：引戸



- ・パネルを左右に引いて重ねて納めます。操作がシンプルで出入りがスムーズです。
- ・床面にレールがなく、安心のバリアフリーです。

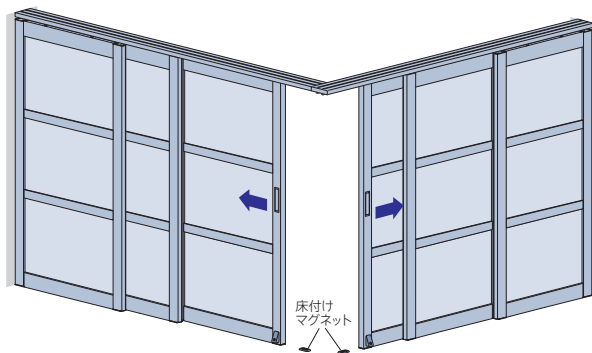

コーナー突合せ部分

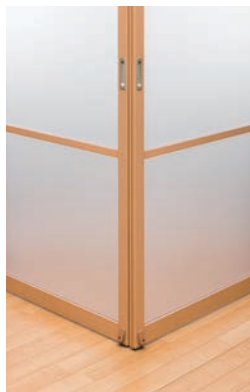

## 対応製品

格納方式 : 折戸 (フラットガイドレールのみ)  
 出入りの方法 : 引戸

格納方式 : 引戸 (ノンレールのみ)  
 出入りの方法 : 引戸

\* 製品本体と同時にご注文ください。

※オプション「アウトセット納まり」、「シリンダー・鎌錠」と組み合わせることはできません。  
 また、格納方式が「折戸」の場合は袖壁に納めることはできません。

## 価格

※表示価格は消費税を含まないメーカー希望小売価格(本体価格)です。

### W1製品本体価格 + W2製品本体価格

※製品本体価格は、各製品仕様ページをご覧ください。

※格納方式が「引戸」の場合、パネル2枚以上で袖壁に納めたいときは、オプションとなり別途価格が加算されます。詳しくは132ページをご覧ください。

価格表に掲載している製品本体価格とは別に物流諸経費を申し受けます。

## 製作可能寸法・製品重量

\*幅・高さとも1mm単位での製作になります。

[単位:mm]

優先するパネルの位置により、W1・W2の製品幅が異なります。

ご注文の際は、140～141ページ「サイズの測り方」をご確認のうえ、発注寸法をご指定ください。

### 格納方式:折戸 + 出入りの方法:引戸

パネル組数		2組	3組	4組
製品幅 <sup>*1</sup>	W1 (右勝手)	1500～2454	2455～3700	3701～4940
	W2 (左勝手)	1500～2454	2455～3700	3701～4940
製品高さ		1700～3000(2500) <sup>*2</sup>		
製品重量		約10kg/m <sup>2</sup>		

※1 W1、W2は異なるパネル枚数で組み合わせて製作することもできます。

※2 ( )内はパネルデザインA(中棧なし)の場合。パネルデザインF(中棧3本)の場合、製品高さは2201mm以上での製作。

※3 操作部は「引手」のみの対応となります。

### 格納方式・出入りの方法:引戸

パネル枚数		1枚 <sup>*2</sup>	2枚	3枚	4枚
製品幅 <sup>*1</sup>	W1 (右勝手)	1500～2360	1500～2360	2101～3520	3101～4720
	W2 (左勝手)	1500～2360	1500～2360	2101～3520	3101～4720
製品高さ		1700～3000(2700) <sup>*3</sup>			
製品重量		約10kg/m <sup>2</sup>			

※1 W1、W2は異なるパネル枚数で組み合わせて製作することもできます。

※2 パネル1枚時は「袖壁納まり」となるため、製品幅はレール寸法となります。

※3 ( )内はパネルデザインD(中棧2本)の場合。パネルデザインG(中棧3本)の場合、製品高さは2201mm以上での製作。

## パネルの優先について

\*図はパネル3組(枚)、袖壁なしの場合

優先するパネルと操作位置は下記のようになります。使い勝手を考慮して、パネルの優先をご指定ください。

また、W1は「右勝手」、W2は「左勝手」とご指定ください。

### 格納方式:折戸 + 出入りの方法:引戸

W1(右勝手)を優先にしたとき

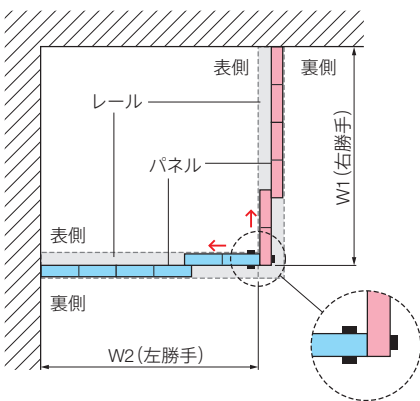

W2(左勝手)を優先にしたとき

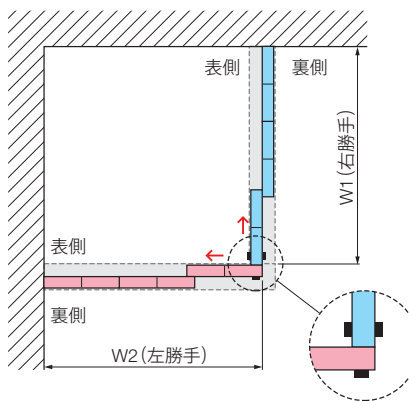

■: 操作部

### 格納方式・出入りの方法:引戸

W1(右勝手)を優先にしたとき

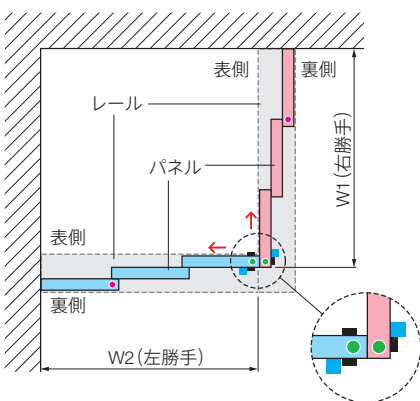

W2(左勝手)を優先にしたとき

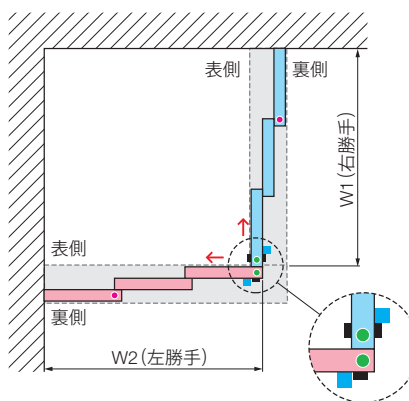

■: 操作部  
 ■: ドアストッパー  
 ●: 床ガイド  
 ●: 床付けマグネット

## 部品色の組み合わせ

部品色は、フレームカラーによりあらかじめ決まった下表の組み合わせになります。  
上レールと下レールの色は、天井や床材の色に合わせて選ぶこともできます。

※ご指定がない場合は、下表のあらかじめ決まった色の組み合わせになります。

	フレームカラー	上レール・下レール	レールキャップ
単色	PL-800 マットホワイト	マットホワイト	ホワイト
	PL-806 モダンシルバー	モダンシルバー	グレー
	PL-807 ブラック	ブラック	ブラック
木目調	PL-802 ホワイト(木目調)	マットホワイト	ホワイト
	PL-803 ライトブラウン(木目調)	モダンシルバー	グレー
	PL-804 ブラウン(木目調)	モダンシルバー	グレー
	PL-805 ダークブラウン(木目調)	ブラック	ブラック

### 上レール

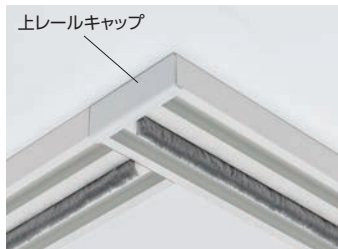

上レールキャップ  
マットホワイト



モダンシルバー



ブラック

### 下レール (格納方式:折戸 + 出入りの方法:引戸)



マットホワイト



モダンシルバー



ブラック

## 専用付属部品

[単位:mm]

### レールストッパー

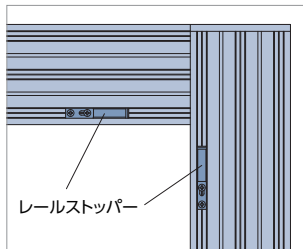

\*図は上レールを見上げた場合。

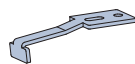

付属個数:2個(4個)  
材質 :スチール  
カラー :シルバー  
※( )内は格納方式が「折戸」の場合。

### 上レールキャップ

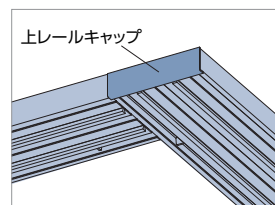

\*図は上レールを見上げた場合。

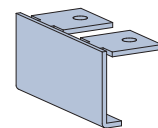

付属個数:1個  
材質 :スチール  
カラー :上レールと同系色

### 下レールキャップ

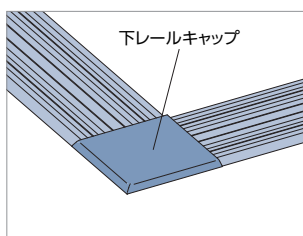

\*格納方式が「折戸」の場合に付属。

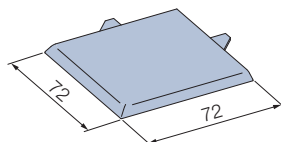

付属個数:1個  
材質 :樹脂成形品  
カラー :下レールと同系色

## サイズの測り方

\*製品幅・製品高さとも、1mm単位での製作になります。

以下の手順で、製品幅の発注寸法を算出してください。  
製品高さは156ページの「サイズの測り方」をご覧ください。

- ① 袖壁がないときは、**レール外側寸法(幅①・幅②)のみ**を測定します。  
袖壁があるときには、**レール外側寸法(幅①・幅②)と袖壁寸法**を測定してください。
- ② W1、W2の**パネルの優先**をご指定ください。
- ③ 140～141ページをご確認のうえ、ご注文の際にご指定が必要な寸法を算出してください。

袖壁がないとき

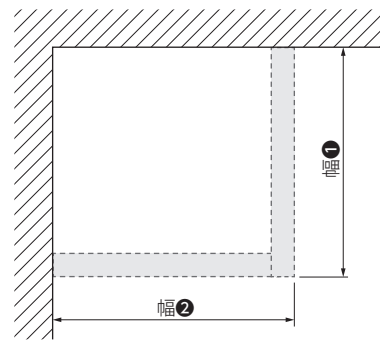

袖壁があるとき (引戸の場合)

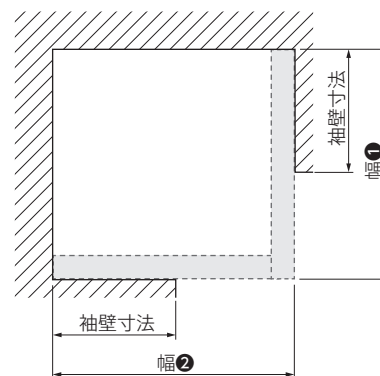

\*図はパネル2組の場合

対象製品

格納方式 : 折戸  
出入りの方法 : 引戸

下記をご確認のうえ、**W1、W2の製品幅とa寸法**をご指定ください。

### ■ W1(右勝手)を優先にしたとき

・W1(右勝手)

W1製品幅=幅①-a寸法

優先側のa寸法

・W2(左勝手)

W2製品幅=幅②-b寸法

### ■ W2(左勝手)を優先にしたとき

・W1(右勝手)

W1製品幅=幅①-b寸法

・W2(左勝手)

W2製品幅=幅②-a寸法

優先側のa寸法

W1(右勝手)を優先にしたとき

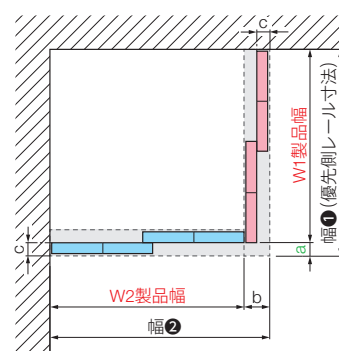

W2(左勝手)を優先にしたとき

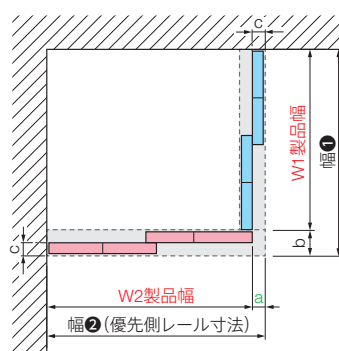

a 寸法について

非優先側のパネル組数	2組	3組	4組
a寸法(優先側のレールストッパー位置)	35	35	35

b 寸法について

優先側のパネル組数	2組	3組	4組
b寸法(優先側のレール幅)	63	63	63

c 寸法について

パネル組数	2組	3組	4組
c寸法(レール芯までの寸法)	31.5	31.5	31.5

# サイズの測り方

[単位: mm]

\*図はパネル2枚の場合

対象製品

格納方式 : 引戸  
出入りの方法 :

## 袖壁がない場合

下記をご確認のうえ、W1、W2の製品幅とa寸法をご指定ください。

### ■ W1(右勝手)を優先にしたとき

・W1(右勝手)

W1製品幅=幅①-a寸法

優先側のa寸法

・W2(左勝手)

W2製品幅=幅②-b寸法

### ■ W2(左勝手)を優先にしたとき

・W1(右勝手)

W1製品幅=幅①-b寸法

・W2(左勝手)

W2製品幅=幅②-a寸法

優先側のa寸法

W1(右勝手)を優先にしたとき

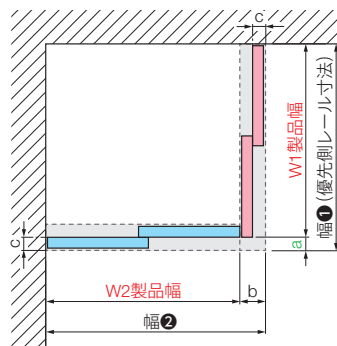

W2(左勝手)を優先にしたとき

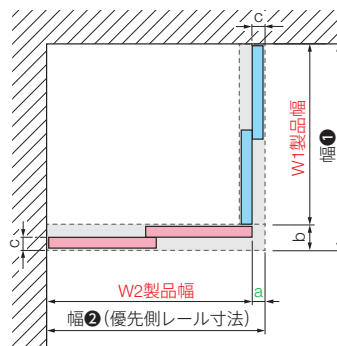

#### a 寸法について

非優先側のパネル枚数	1枚	2枚	3枚	4枚
a寸法(優先側のレールストッパー位置)	—	35	74	113

#### b 寸法について

優先側のパネル枚数	1枚	2枚	3枚	4枚
b寸法(優先側のレール幅)	23	63	102	141

#### c 寸法について

パネル枚数	1枚	2枚	3枚	4枚
c寸法(レール芯までの寸法)	11.5	31.5	51	70.5

## 袖壁がある場合

\*パネル2枚以上で袖壁に納めたい場合は、オプションとなり別途価格が加算されます。詳しくは132ページをご覧ください。

下記をご確認のうえ、W1、W2の製品幅・開口幅・a寸法・レール寸法をご指定ください。

### ■ W1(右勝手)を優先にしたとき

・W1(右勝手)

W1製品幅=W1開口幅+60mm

W1開口幅=幅①-袖壁寸法-a寸法

優先側のa寸法

優先側のレール寸法

・W2(左勝手)

W2製品幅=W2開口幅+60mm

W2開口幅=幅②-袖壁寸法-b寸法

非優先側のレール寸法=幅②-b寸法

W1(右勝手)を優先にしたとき

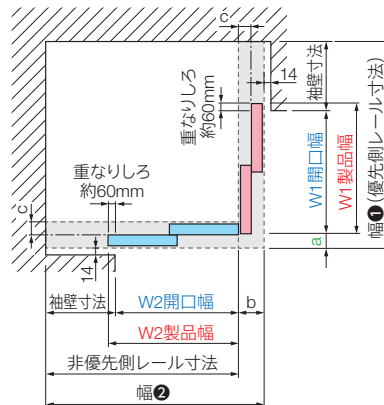

W2(左勝手)を優先にしたとき

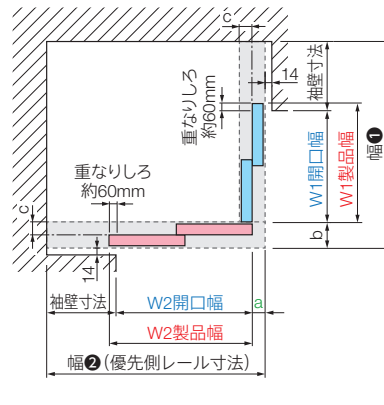

#### a 寸法について

非優先側のパネル枚数	1枚	2枚	3枚	4枚
a寸法(優先側のレールストッパー位置)	—	35	74	113

#### b 寸法について

優先側のパネル枚数	1枚	2枚	3枚	4枚
b寸法(優先側のレール幅)	23	63	102	141

#### c 寸法について

パネル枚数	1枚	2枚	3枚	4枚
c寸法(レール芯までの寸法)	11.5	31.5	51	70.5

(参考) 1枚あたりのパネル幅 (袖壁寸法)

パネル枚数	1枚	2枚	3枚	4枚
1枚あたりのパネル幅(袖壁寸法)	(開口幅+60)	(開口幅+120)÷2	(開口幅+180)÷3	(開口幅+240)÷4

■ オプション

# シリンダー錠

パネルの表側の「シリンダー」と裏側の「スライダー」を操作することで、錠の施錠ができます。プライバシーを確保したい個室や、特定の人が施錠を行う場所におすすめです。



## 対応製品

格納方式 : 折戸  
 出入りの方法 : 引戸

格納方式 : 引戸 (ノンレールのみ)  
 出入りの方法 :

\* 製品本体と同時にご注文ください。

※オプション「アウトセット納まり」、「コーナー納まり」と組み合わせることはできません。

## 製作可能寸法・製品重量

\*幅・高さとも1mm単位での製作になります。

[単位:mm]

### 格納方式:折戸 + 出入りの方法:引戸

パネル組数	2組	3組	4組
製品幅	1530～2484	2485～3730	3731～4970
製品高さ	1700～3000 (2500) *		
製品重量	約10kg/m <sup>2</sup>		
1組あたりのパネル幅	(製品幅+22.7) / 2	(製品幅+30) / 3	(製品幅+40) / 4
たたみ込み寸法	(製品幅+22.7) / 4	(製品幅+30) / 6	(製品幅+40) / 8
たたみしろ寸法	各パネル組数ごとのたたみしろ寸法+25		
有効開口寸法	格納したとき 製品幅-たたみしろ寸法		
	出入りするとき 取手:パネル幅-190/引手:パネル幅-85		

※ ( ) 内はパネルデザインA (中棧なし) の場合。パネルデザインF (中棧3本) の場合、製品高さは2201mm以上での製作。

### 格納方式・出入りの方法:引戸

パネル枚数	1枚 <sup>*1</sup>	2枚	3枚	4枚
製品幅	1500～2360	1500～2360	2101～3520	3101～4720
製品高さ	1700～3000 (2700) <sup>*2</sup>			
製品重量	約10kg/m <sup>2</sup>			
1枚あたりのパネル幅	開口幅+37	(製品幅+40) / 2	(製品幅+99) / 3	(製品幅+157) / 4
有効開口寸法	開口幅-70	開口幅-パネル幅-70		

※1 パネル1枚時は袖壁納まりとなるため、製品幅はレール寸法となります。

パネル2枚以上で袖壁に納めたい場合は、オプションとなり別途価格が加算されます。詳しくは132ページをご覧ください。

※2 ( ) 内はパネルデザインD (中棧2本) の場合。パネルデザインG (中棧3本) の場合、製品高さは2201mm以上での製作。

## 価格

※表示価格は消費税を含まないメーカー希望小売価格 (本体価格) です。

### 格納方式:折戸 + 出入りの方法:引戸

#### 製品本体価格+下記加算価格

※製品本体価格は、85ページをご覧ください。

パネル組数	2組	3組	4組
加算価格	44,000円	55,000円	66,000円

### 格納方式・出入りの方法:引戸

#### 製品本体価格+33,000円

※製品本体価格は、107ページをご覧ください。

価格表に掲載している製品本体価格とは別に物流諸経費を申し受けます。

## パネルの納まり

シリンダー・スライダ位置とパネルの納まりは下表のようになります。

\*図は納まりが「右勝手」の場合です。錠が付く位置は「左勝手」も同様になります。

### 格納方式：折戸 + 出入りの方法：引戸

※シリンダーは出入りするパネルのみにつきます。

※丸落しはつきません。

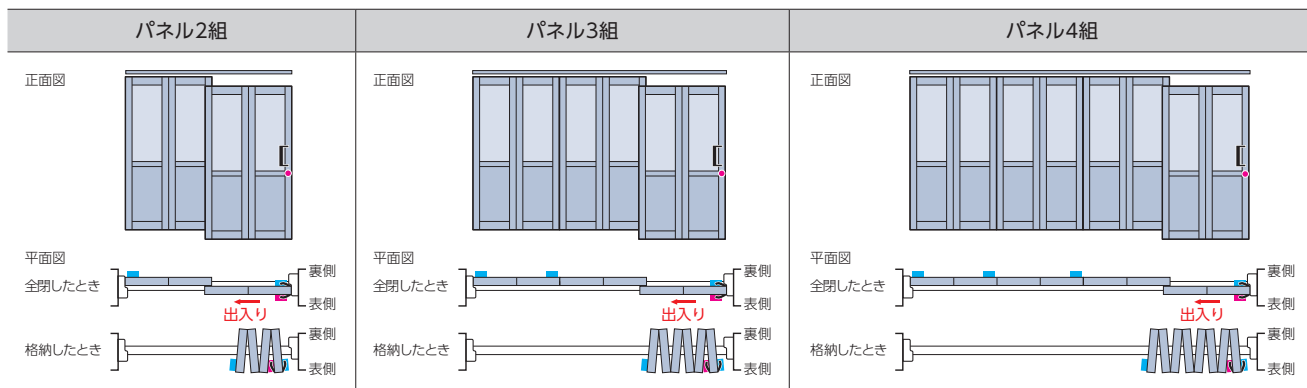

：操作部 ：シリンダー（キー操作） ：スライダー

### 格納方式・出入りの方法：引戸

※シリンダーは操作部がついたパネルのみにつきます。

※パネル2枚以上の場合、格納側のパネルはパネルストッパーにより固定されています。

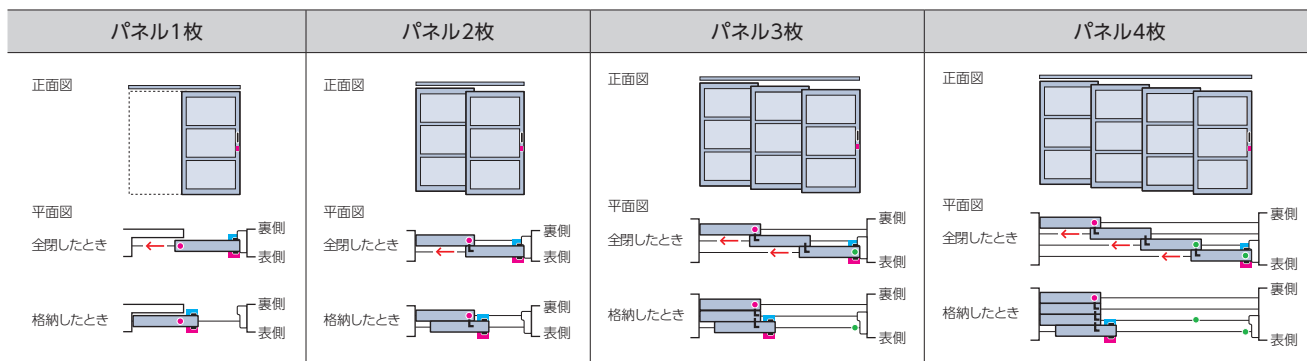

：操作部 ：シリンダー（キー操作） ：スライダー

## 構造と部品

### 格納方式：折戸 + 出入りの方法：引戸

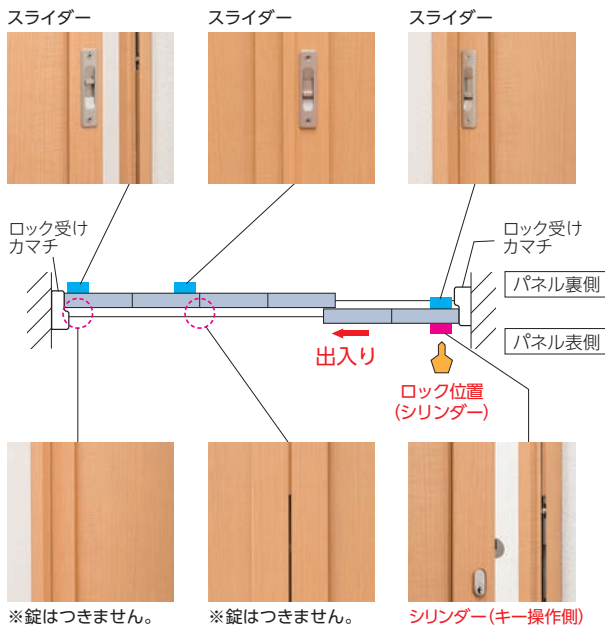

### 格納方式・出入りの方法：引戸

※パネル2枚以上の場合、格納側のパネルはパネルストッパーにより固定されています。

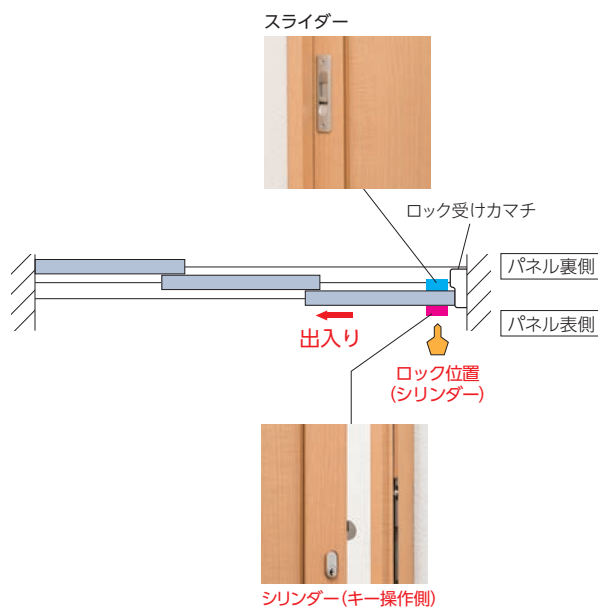

製品詳細図 (格納方式: 折戸 + 出入りの方法: 引戸)

[単位: mm]

正面図 \*図はパネルデザインB-2の場合

表側

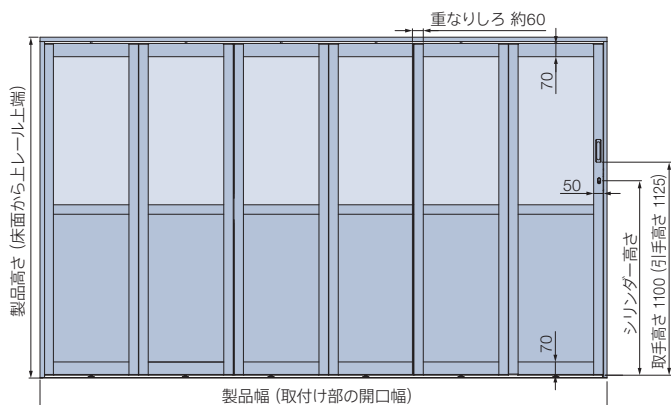

裏側

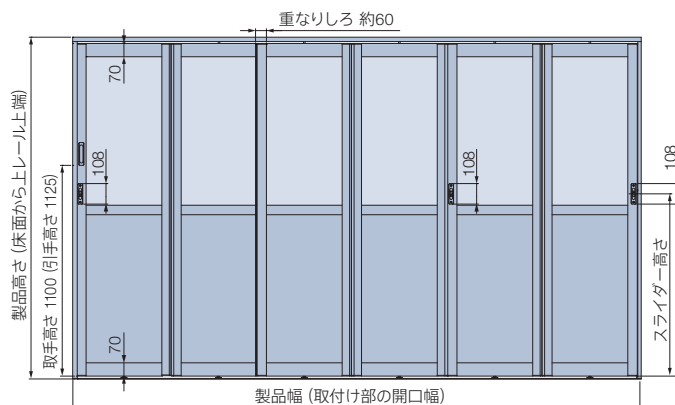

シリンダー

スライダー

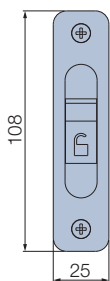
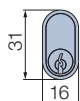

シリンダー・スライダーの高さ

パネルデザイン A・B の場合

製品高さ	シリンダーの高さ	スライダーの高さ
1700~2700	1027	960

パネルデザイン C の場合

製品高さ	シリンダーの高さ	スライダーの高さ
1700~2200	902	835
2201~2700	1027	960

パネルデザイン F の場合

製品高さ	シリンダーの高さ	スライダーの高さ
2201~3000	902	835

平面図

全閉したとき

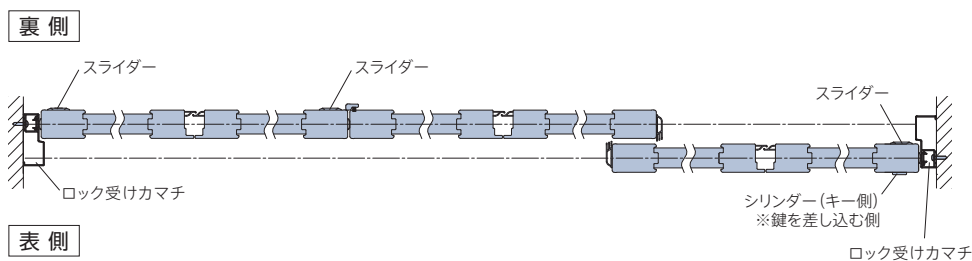

出入りするとき

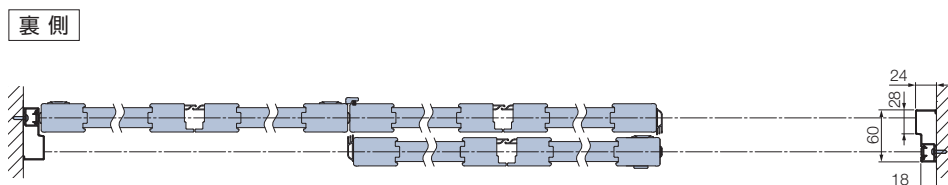

側面図

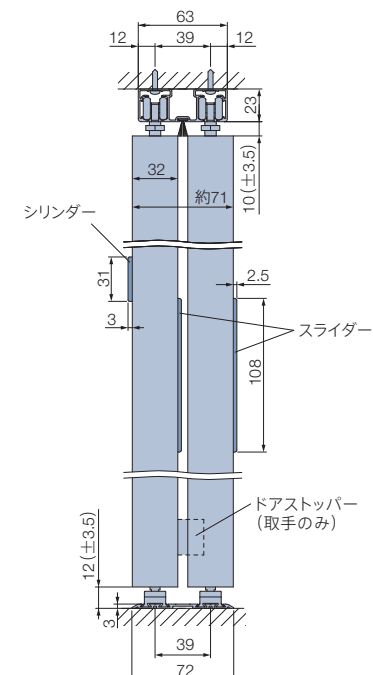

# 製品詳細図 (格納方式・出入りの方法：引戸)

[単位:mm]

■正面図 \*図はパネルデザインD-4の場合

表側

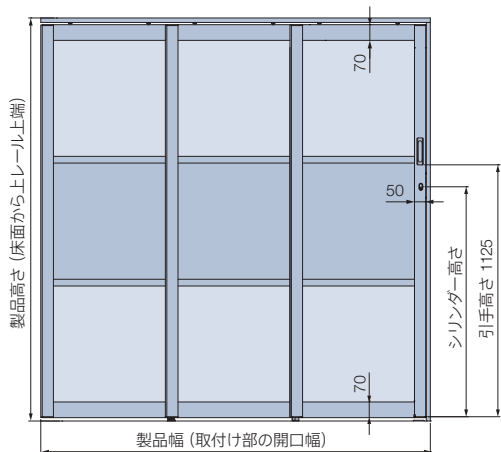

裏側

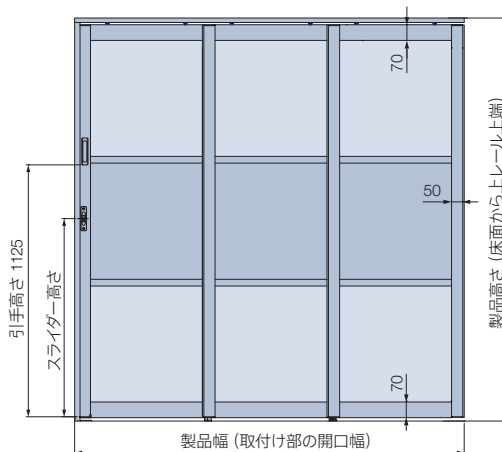

シリンダー

スライダー

シリンダー・スライダーの高さ

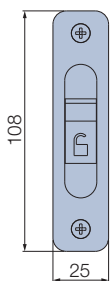
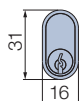

パネルデザインDの場合

製品高さ	シリンダーの高さ	スライダーの高さ
1700～2200	902	835
2201～2700	1027	960

パネルデザインGの場合

製品高さ	シリンダーの高さ	スライダーの高さ
2201～3000	902	835

■平面図

全閉したとき

裏側

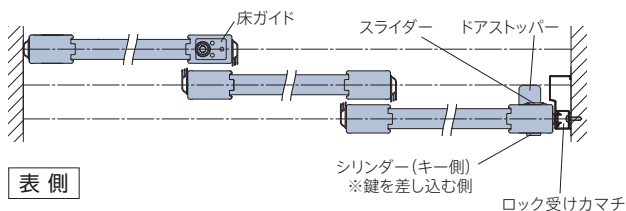

表側

出入りするとき

裏側

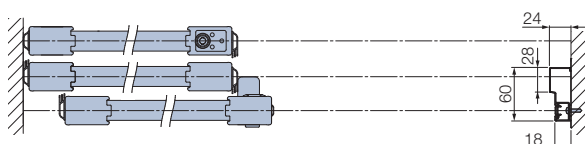

表側

■側面図

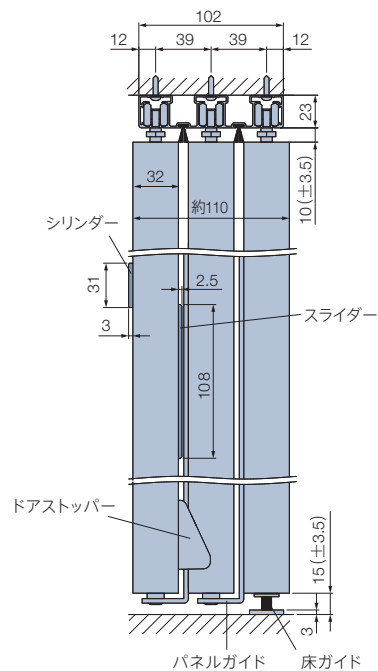

## 上部開口仕様

一番上のパネルを抜き、枠のみにする仕様。  
一つの空間を仕切った際の、採光や空調の通りを良くします。



### 対応製品

格納方式 : 折戸  
出入りの方法 : 引戸

格納方式 : 折戸  
出入りの方法 : 折戸

格納方式 : 引戸  
出入りの方法 : 引戸

格納方式 : 移動収納  
出入りの方法 : 開き戸

\* 製品本体と同時にご注文ください。

### 製作可能寸法 \*幅・高さとも1mm単位での製作になります。

[単位:mm]

#### ■ 格納方式:折戸 + 出入りの方法:引戸

パネル組数	2組	3組	4組
製品幅	1500~2454	2455~3700	3701~4940
製品高さ	パネルデザインC(中棧2本):1700~3000 / パネルデザインF(中棧3本):2201~3000		
製品重量	約10kg/m <sup>2</sup>		

#### ■ 格納方式・出入りの方法:折戸

パネル組数	1組	2組	3組	4組
製品幅	600~960	961~1900	1901~2850	2851~3800
製品高さ	パネルデザインC(中棧2本):1700~3000 / パネルデザインF(中棧3本):2201~3000			
製品重量	約10kg/m <sup>2</sup>			

#### ■ 格納方式・出入りの方法:引戸

パネル枚数	1枚*	2枚	3枚	4枚
製品幅	1500~2360	1500~2360	2101~3520	3101~4720
製品高さ	パネルデザインD(中棧2本):1700~2700 / パネルデザインG(中棧3本):2201~3000			
製品重量	約10kg/m <sup>2</sup>			

\*パネル1枚時は「袖壁納まり」となるため、製品幅はレール寸法となります。

#### ■ 格納方式:移動収納 + 出入りの方法:開き戸

パネル枚数	3枚	4枚	5枚	6枚	7枚	8枚	9枚	10枚	11枚
製品幅	1800 ~2820	2821 ~3760	3761 ~4690	4691 ~5630	5631 ~6560	6561 ~7500	7501 ~8430	8431 ~9370	9371 ~9600
製品高さ	パネルデザインD(中棧2本):1700~2700 / パネルデザインG(中棧3本):2201~3000(2700)*								
製品重量	約10kg/m <sup>2</sup>								

※( )内は誘導納まり・平行納まりの場合。

## 対応パネルデザイン

■ 格納方式：折戸 + 出入りの方法：引戸

■ 格納方式・出入りの方法：折戸

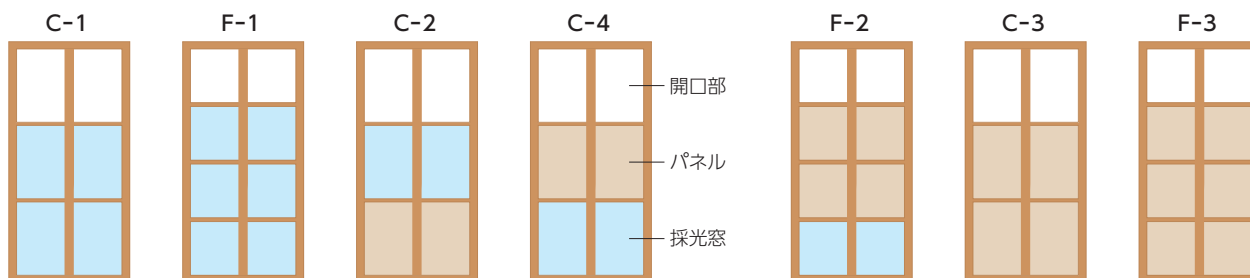

■ 格納方式・出入りの方法：引戸

■ 格納方式：移動収納 + 出入りの方法：開き戸

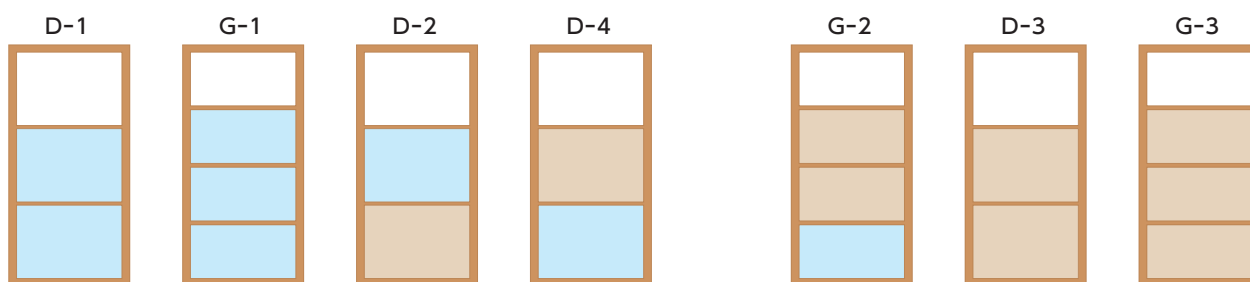

## 開口寸法

[単位:mm]

\*図は格納方式・出入りの方法：引戸、パネルデザインD-4の場合

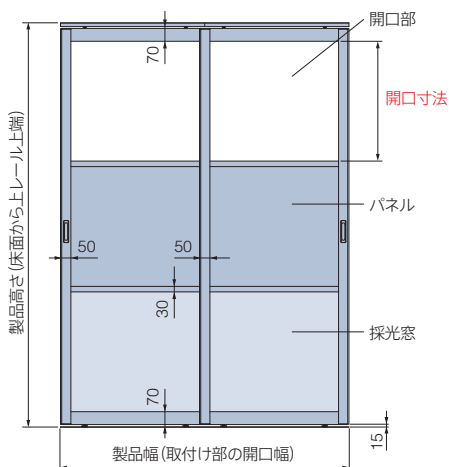

※開口部・パネル・採光窓の寸法は均等になります。  
※開口部の寸法を指定する場合は、最寄りの弊社支店・営業所へお問い合わせください。

### 開口寸法計算式

パネルデザイン	開口寸法計算式
C・D (中棧2本)	(製品高さ-200-下表A寸法) ÷ 3
F・G (中棧3本)	(製品高さ-230-下表A寸法) ÷ 4

### A寸法

格納方式	出入りの方法	下レール			
		埋込レール	露出レール	フラットガイドレール	ノンレール
折戸	引戸	45	57	48	—
	折戸	48	57	48	—
引戸		—	—	48	48
移動収納	開き戸	—	—	—	57

## 価格

※表示価格は消費税を含まないメーカー希望小売価格(本体価格)です。

### 製品本体価格と同価格

※製品本体価格は、各製品仕様ページをご覧ください。

価格表に掲載している製品本体価格とは別に物流諸経費を申し受けます。

# クロス貼り

パネル部分にお好みのクロス(壁紙)を貼ることができます。

部屋の壁紙と合わせたり、気に入った壁紙を貼ってオリジナルの間仕切りを作ったり、インテリアの楽しさが広がります。

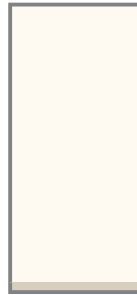

壁紙と合わせて  
シンプルに

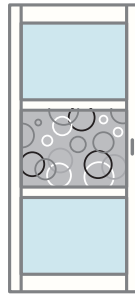

部分的に  
デザイン

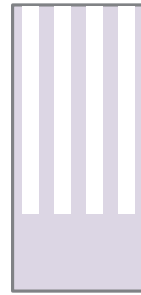

お部屋の  
アクセントに

## 対応製品

格納方式 : 折戸  
出入りの方法 : 引戸

格納方式 : 折戸  
出入りの方法 : 折戸

格納方式 : 引戸  
出入りの方法 : 引戸

格納方式 : 移動収納  
出入りの方法 : 開き戸

\* 製品本体と同時にご注文ください。

※ 壁紙手配および貼り施工は、別途手配となります。

## 製作可能寸法

\* 幅・高さとも1mm単位での製作になります。

[単位:mm]

### 格納方式:折戸 + 出入りの方法:引戸

パネル組数	2組	3組	4組
製品幅	1500~2454	2455~3700	3701~4940
製品高さ	1700~3000 (2500) *		
製品重量	約10kg/m <sup>2</sup>		

※ ( ) 内はパネルデザインA(中棧なし)の場合。パネルデザインF(中棧3本)の場合、製品高さは2201mm以上の製作。

### 格納方式・出入りの方法:折戸

パネル組数	1組	2組	3組	4組
製品幅	600~960	961~1900	1901~2850	2851~3800
製品高さ	1700~3000 (2500) *			
製品重量	約10kg/m <sup>2</sup>			

※ ( ) 内はパネルデザインA(中棧なし)の場合。パネルデザインF(中棧3本)の場合、製品高さは2201mm以上の製作。

### 格納方式・出入りの方法:引戸

パネル枚数	1枚 <sup>*1</sup>	2枚	3枚	4枚
製品幅	1500~2360	1500~2360	2101~3520	3101~4720
製品高さ	1700~3000 (2700) <sup>*2</sup>			
製品重量	約10kg/m <sup>2</sup>			

※1 パネル1枚時は「袖壁納まり」となるため、製品幅はレール寸法となります。

※2 ( ) 内はパネルデザインD(中棧2本)の場合。パネルデザインG(中棧3本)の場合、製品高さは2201mm以上の製作。

### 格納方式:移動収納 + 出入りの方法:開き戸

#### パネルデザインD・Gの場合

パネル枚数	3枚	4枚	5枚	6枚	7枚	8枚	9枚	10枚	11枚
製品幅	1800 ~2820	2821 ~3760	3761 ~4690	4691 ~5630	5631 ~6560	6561 ~7500	7501 ~8430	8431 ~9370	9371 ~9600
製品高さ	パネルデザインD(中棧2本):1700~2700 / パネルデザインG(中棧3本):2201~3000 (2700) *								
製品重量	約10kg/m <sup>2</sup>								

※ ( ) 内は誘導納まり、平行納まりの場合。

#### パネルデザインEの場合

パネル枚数	3枚	4枚	5枚	6枚	7枚	8枚	9枚	10枚	11枚
製品幅	1800 ~2748	2749 ~3648	3649 ~4548	4549 ~5448	5449 ~6348	6349 ~7248	7249 ~8148	8149 ~9048	9049 ~9600
製品高さ	1700~3000								
製品重量	約7kg/m <sup>2</sup>								

## 対応パネルデザイン

※パネルデザイン「E-1」の場合、パネルの貼り下地はラワン合板になります。  
 ※パネルデザイン「E-1以外」の場合、パネルの貼り下地はクロス貼り可能な防湿シート仕上げのMDFになります。

■ 格納方式：折戸 + 出入りの方法：引戸

■ 格納方式・出入りの方法：折戸

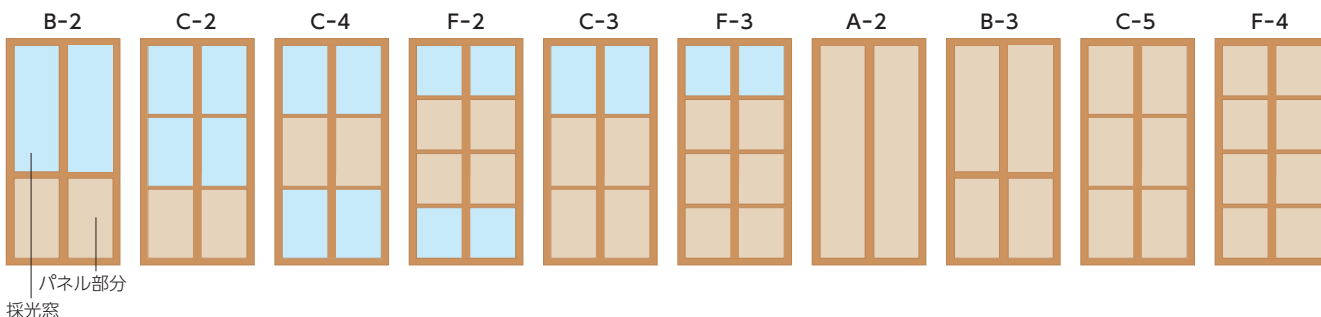

■ 格納方式・出入りの方法：引戸

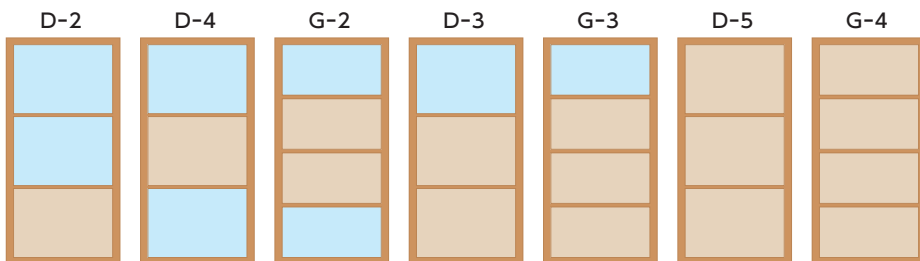

■ 格納方式：移動収納 + 出入りの方法：開き戸

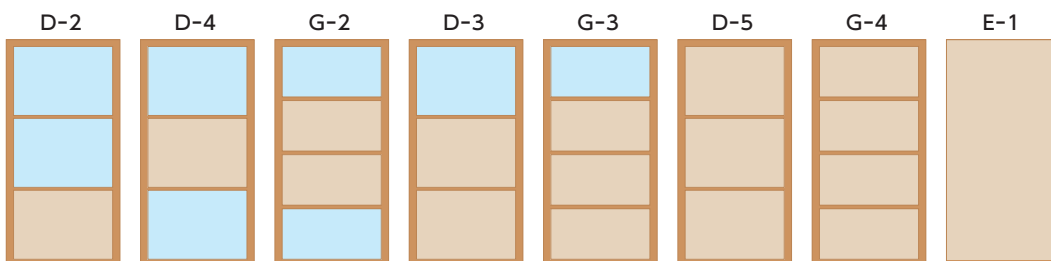

## 部品色

各製品仕様ページをご覧ください。

※パネルデザイン「E-1」の場合、上レールは「マットホワイト」、樹脂部品は「アイボリー」になります。

## 価格

※表示価格は消費税を含まないメーカー希望小売価格（本体価格）です。

### 各製品本体価格×0.95

価格表に掲載している製品本体価格とは別に物流諸経費を申し受けます。

※製品本体価格は、各製品仕様ページをご覧ください。

※パネルデザイン「E-1」の場合、製品高さ2501～3000mmのときは下記の価格表をご覧ください。

パネルデザイン「E-1」（製品高さ2501～3000mm）の場合

[単位:円(税別)]

パネル枚数		3枚	4枚	5枚	6枚	7枚	8枚	9枚	10枚	11枚
高さ	幅	1800 ～ 2748	2749 ～ 3648	3649 ～ 4548	4549 ～ 5448	5449 ～ 6348	6349 ～ 7248	7249 ～ 8148	8149 ～ 9048	9049 ～ 9600
	普通納まり	426,300	513,500	622,900	727,100	836,900	898,700	998,100	1,086,800	1,149,500
2501～3000	誘導納まり	444,600	531,800	641,200	745,400	855,200	917,100	1,016,300	1,105,200	1,167,900
	平行納まり	437,700	525,000	634,400	738,600	848,500	910,300	1,009,500	1,098,400	1,161,100

# パネル中心吊り

ランナーの位置をパネルの中心に変更することで、レールの中心から両端に均等にたたみ込みが出るため、出入りする際のスペースを有効活用できます。



住宅の階段に扉を設置することは、避難経路を確保するために、自治体や消防署によって規制されている場合があります。  
扉を設置する際は事前に自治体や消防署にご確認ください。

## 通常

パネルを格納したときにランナーの位置はパネルの端になります。

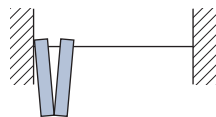

## パネル中心吊り

パネルを格納したときにランナーの位置がパネルの中心になります。

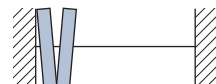

## 対応製品

格納方式 : 折戸 (フラットガイドレール・パネル1組のみ)  
 出入りの方法 : 折戸 (フラットガイドレール・パネル1組のみ)

\* 製品本体と同時にご注文ください。

※オプション「ランナー固定部品セット」、「丸落し」と組み合わせることはできません。

## 製作可能寸法・製品重量

[単位:mm]

\*幅・高さとも1mm単位での製作になります。

パネル組数	1組
製品幅	600～960
製品高さ	1700～3000 (2500) *
製品重量	約10kg/m <sup>2</sup>

※( )内はパネルデザインA (中棧なし) の場合。  
 パネルデザインF (中棧3本) の場合、製品高さは2201mm以上の製作。

## 価格

※表示価格は消費税を含まない  
 メーカー希望小売価格 (本体価格) です。

### 製品本体価格と同価格

※製品本体価格は、95ページをご覧ください。

価格表に掲載している製品本体価格とは別に物流諸経費を申し受けます。

## パネルの納まり

パネルの納まりは下表のようになります。  
 ※下レールの形状は、通常の折戸と異なります。詳しくは下記をご覧ください。

納まり	正面図	
	平面図	
	全閉したとき	
	格納したとき	
下レール	フラットガイドレール	

## パネルの納まり寸法

[単位:mm]

### 格納したとき

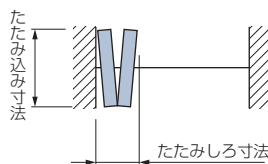

### 全閉したとき

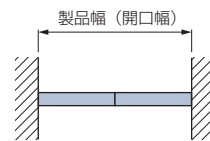

※たたみ込み寸法はレールの芯から両側に均等にします。

製品幅	600～960
パネル幅	600～960
たたみ込み寸法	製品幅÷2
たたみしろ寸法	約90
有効開口寸法	製品幅-たたみしろ寸法

### 下レール納まり図

※上レールの納まりは92ページをご覧ください。

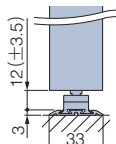

# ランナー固定部品セット

パネルの片側を固定して、扉を開閉することができるランナー固定部品セット。  
クローゼットの扉などへの利用に便利です。

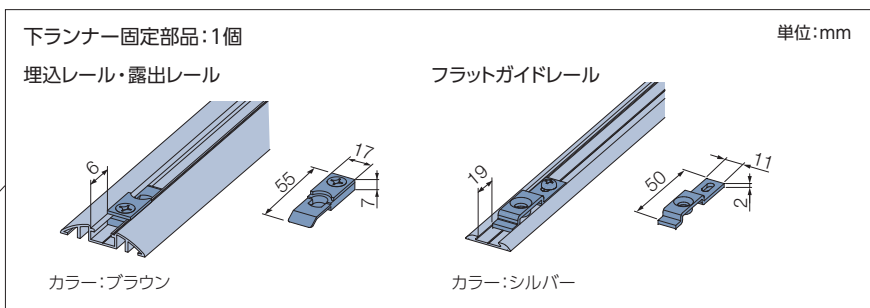
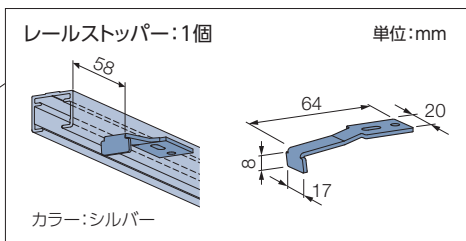
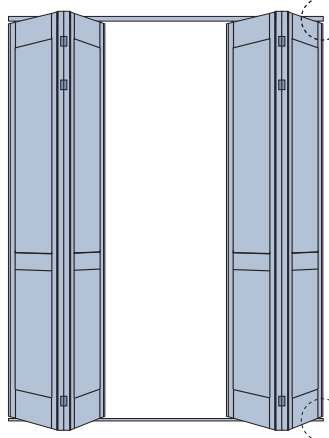
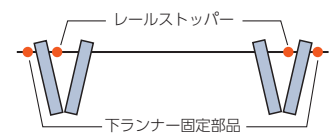

## 対応製品

格納方式 : 折戸  
出入りの方法 : 折戸

\* 製品本体と同時にご注文ください。  
\* オプション「パネル中心吊り」と組み合わせることはできません。

## 価格

※表示価格は消費税を含まないメーカー希望小売価格(本体価格)です。

### 製品本体価格+下記加算価格

※製品本体価格は、95ページをご覧ください。

価格表に掲載している製品本体価格とは別に物流諸経費を申し受けます。

パネル組数*	1組	2組~4組
加算価格	900円	1,800円

■上記価格にはレールストッパー、下ランナー固定部品、取付けビスが含まれます。  
※パネル1組の場合は、パネルを表側から見て右側固定・左側固定かをご指定ください。  
※パネル2組以上の場合は、両端のパネルのみランナー固定部品セットがつかます。

## 丸落し

丸落しによって、パネルをレールに固定することができます。

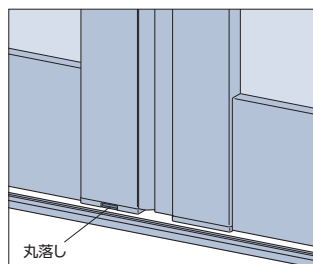

丸落しを上げたとき

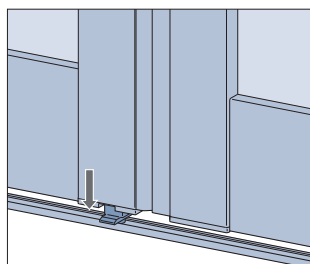

丸落しを下ろしたとき

## 対応製品

格納方式 : 折戸  
出入りの方法 : 折戸

\* 製品本体と同時にご注文ください。  
\* オプション「パネル中心吊り」と組み合わせることはできません。

## 価格

※表示価格は消費税を含まないメーカー希望小売価格(本体価格)です。

### 製品本体価格+下記加算価格

※製品本体価格は、95ページをご覧ください。

価格表に掲載している製品本体価格とは別に物流諸経費を申し受けます。

パネル組数	1組	2組	3組	4組
加算価格	1,100円	2,200円	3,300円	4,400円

# 壁面カマチセット

壁面カマチを取付けることで、開口部のゆがみ等で生じる製品本体と壁面のすき間を防ぎます。壁や製品本体と色を合わせることができます。

格納方式:折戸+出入りの方法:引戸用

格納方式・出入りの方法:引戸用

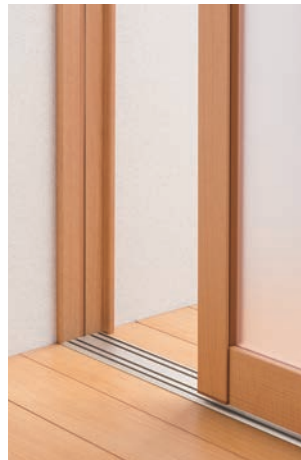

断面図

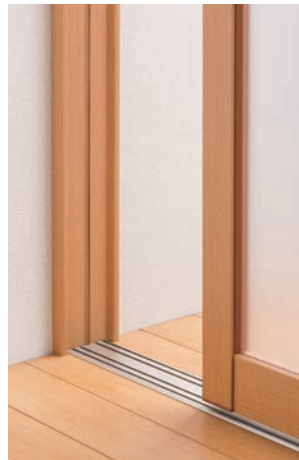
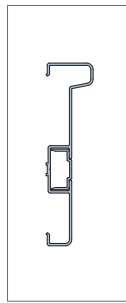

断面図

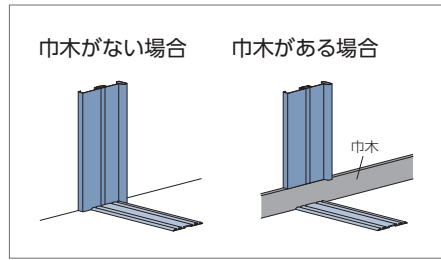
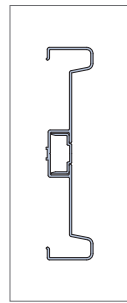

\*写真はPL-803 ライトブラウン(木目調)の場合

\*図は格納方式:折戸+出入りの方法:引戸用の場合

## 対応製品

格納方式 : 折戸 出入りの方法: 引戸	格納方式 : 折戸 出入りの方法: 折戸	格納方式 : 引戸 出入りの方法: 引戸
-------------------------	-------------------------	-------------------------

\* 製品本体と同時にご注文ください。  
\* 壁面カマチセットを取付ける場合、製品本体のサイズの測り方は157ページをご覧ください。

## 価格

※表示価格は消費税を含まないメーカー希望小売価格(本体価格)です。

### 各製品本体価格+下記加算価格

※製品本体価格は、各製品仕様ページをご覧ください。

価格表に掲載している製品本体価格とは別に物流諸経費を申し受けます。

#### 格納方式:折戸 + 出入りの方法:引戸

\*壁面カマチの長さは1mm単位での製作になります。

壁面カマチ長さ (mm)	加算価格
	パネル2組~4組
~ 2000	9,200円
2001 ~ 2700	10,600円
2701 ~ 3000	12,000円

■上記価格には壁面カマチ1本、クッションゴム、取付けビスが含まれます。

#### 格納方式・出入りの方法:折戸

\*壁面カマチの長さは1mm単位での製作になります。

壁面カマチ長さ (mm)	加算価格
	パネル1組~4組
~ 2000	7,000円(9,200円)
2001 ~ 2700	8,100円(10,600円)
2701 ~ 3000	9,200円(12,000円)

■上記価格には壁面カマチ1本、クッションゴム、取付けビスが含まれます。  
※( )内は下レールが露出レールの場合

#### 格納方式・出入りの方法:引戸

\*壁面カマチの長さは1mm単位での製作になります。

壁面カマチ長さ (mm)	加算価格			
	パネル1枚	パネル2枚	パネル3枚	パネル4枚*
~ 2000	7,900円	10,200円	13,200円	17,200円
2001 ~ 2700	9,200円	11,800円	15,400円	20,100円
2701 ~ 3000	10,500円	13,500円	17,600円	22,900円

■上記価格には壁面カマチ1本、クッションゴム、取付けビスが含まれます。  
\*下レールがフラットガイドレールの場合、パネル4枚時はパネル2枚用の価格をご覧ください。

## 壁面カマチ形状

[単位:mm]

対応製品、パネル枚数(組数)、下レールの種類によって、対応する壁面カマチが異なります。  
ご注文の際は、下記をご確認のうえ、壁面カマチをご指定ください。

### ■格納方式:折戸 + 出入りの方法:引戸

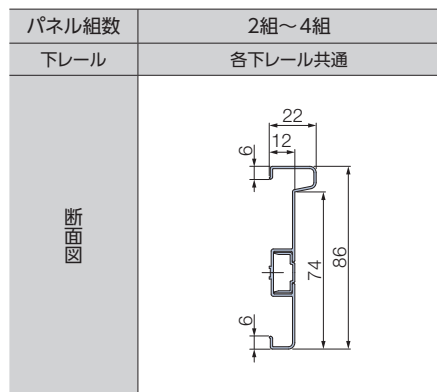

### ■格納方式・出入りの方法:折戸

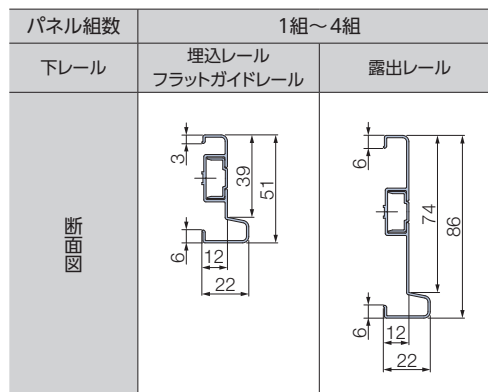

### ■格納方式・出入りの方法:引戸

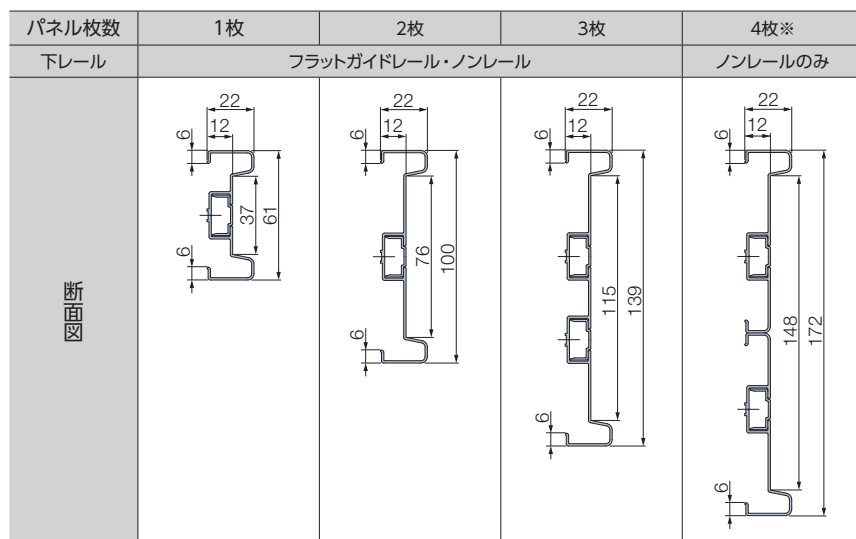

※下レールがフラットガイドレールの場合、パネル4枚時はパネル2枚用の壁面カマチをご指定ください。

## 部品色

壁面カマチは下記の7色からご指定ください。

色名  
No.



マットホワイト  
[PL-800]

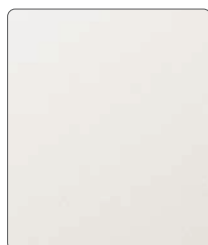

モダンシルバー  
[PL-806]



ブラック  
[PL-807]

色名  
No.



ホワイト(木目調)  
[PL-802]



ライトブラウン(木目調)  
[PL-803]

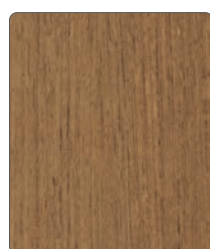

ブラウン(木目調)  
[PL-804]



ダークブラウン(木目調)  
[PL-805]

## ■ オプション

# マグネットストッパー

マグネットの力でドアパネルを固定できるストッパーです。  
プレート上部にドアパネルに取付けたストッパーがくるとマグネットの力でツメが立ち上がり、  
パネルの動きを止めて壁や家具などに扉が当たるのを防ぎます。

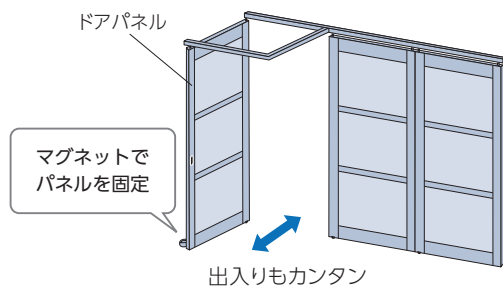

## 対応製品

格納方式 : 移動収納  
出入りの方法 : 開き戸

\* 製品本体と同時にご注文ください。

※ マグネットストッパーは、パネルデザインがE-1または、  
パネルの納まりが誘導納まり、平行納まりの場合は対応できません。

## 価格

※表示価格は消費税を含まないメーカー希望小売価格(本体価格)です。

**製品本体価格+8,300円**

※製品本体価格は、124～125ページをご覧ください。

価格表に掲載している製品本体価格とは別に物流諸経費を申し受けます。

## 部品色

部品色は、モダンシルバーになります。

■オプション

格納方式  
出入りの方法

折戸  
引戸

折戸

引戸

移動収納  
開き戸

オプション

採寸方法  
発注方法

# サイズの測り方

製品別にサイズの測り方をご覧ください。

対象製品

格納方式 : 折戸  
 出入りの方法 : 引戸

製品幅・製品高さとも1mm単位での製作になります。

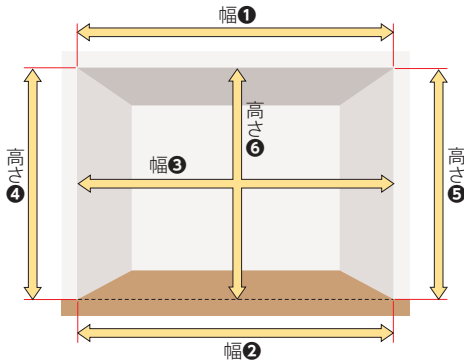

## 幅の測り方

- 幅は開口の取付け面(幅①)、床面(幅②)、中央部(幅③)の3カ所を測定し、最も大きい寸法を製品幅としてご指定ください。

## 高さの測り方

- 高さは開口の両端(高さ④⑤)、中央部(高さ⑥)の3カ所を測定し、最も大きい寸法を製品高さとしてご指定ください。

※幅・高さともに測定した寸法の誤差が3.5mm以上ある場合には、開口のゆがみを調整してから取付けをしてください。

対象製品

格納方式 : 折戸  
 出入りの方法 : 折戸

格納方式 : 引戸  
 出入りの方法 : 引戸

格納方式 : 移動収納  
 出入りの方法 : 開き戸

製品幅・製品高さとも1mm単位での製作になります。

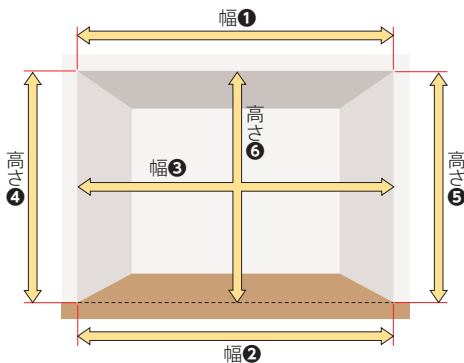

## 幅の測り方

- 幅は開口の取付け面(幅①)、床面(幅②)、中央部(幅③)の3カ所を測定し、最も大きい寸法を製品幅としてご指定ください。

## 高さの測り方

- 高さは開口の両端(高さ④⑤)、中央部(高さ⑥)の3カ所を測定し、最も小さい寸法を製品高さとしてご指定ください。

※幅・高さともに測定した寸法の誤差が3.5mm以上ある場合には、開口のゆがみを調整してから取付けをしてください。

## 注意 サイズを測る前の注意点について

ゆがみのある開口へ製品を取付ける場合、ゆがみに合わせた製作寸法になっていないと、製品が開口に干渉し製品の動作に不具合が生じる恐れがあります。製品の発注寸法を決める前に、開口の垂直・水平にゆがみがないかを確認してください。

### [参考] レール納まり別の製品高さ

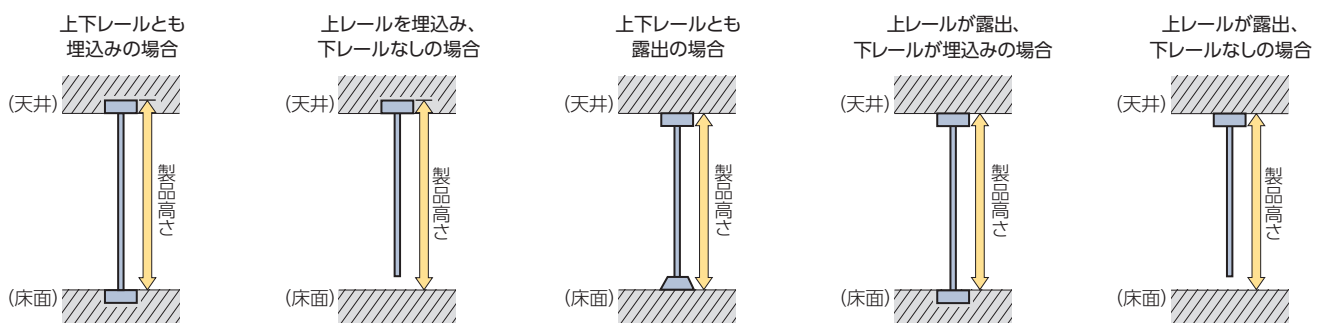

## プレイス (格納方式・出入りの方法:引戸) の場合

### パネル1枚時の幅の採寸方法

#### ■フラットガイドレール

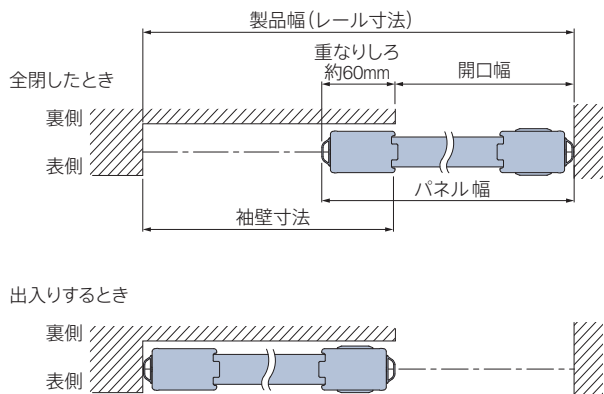

① 開口幅をもとに「製品幅」と「パネル幅」を算出します。

$$\text{製品幅} = \text{開口幅} \times 2 + 60\text{mm}$$

$$\text{パネル幅} = \text{開口幅} + 60\text{mm}$$

※60mmは袖壁への重なりしろです。

② 「製品幅」と「開口幅」をご指定ください。

$$\text{製品幅(レール寸法)} = 1500 \sim 2360\text{mm}$$

$$\text{開口幅} = 720 \sim 1150\text{mm}$$

※製品価格は製品幅にて参照してください。

③ 袖壁寸法はパネル幅と同じです。

#### ■ノンレール

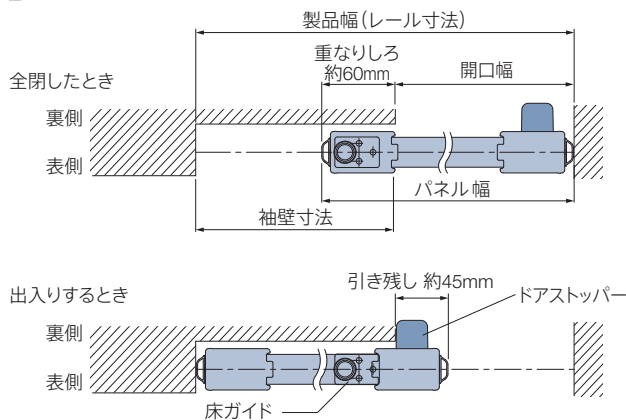

① 開口幅をもとに「製品幅」と「パネル幅」を算出します。

$$\text{製品幅} = \text{開口幅} \times 2 + 15\text{mm} \ast 1$$

$$\text{パネル幅} = \text{開口幅} + 60\text{mm} \ast 2$$

※1 15mmは、袖壁への重なりしろ(約60mm)からパネルの引き残し(約45mm)を引いた寸法になります。

※2 60mmは袖壁への重なりしろです。床ガイドの寸法であるため変更できません。

② 「製品幅」と「開口幅」をご指定ください。

$$\text{製品幅(レール寸法)} = 1500 \sim 2360\text{mm}$$

$$\text{開口幅} = 720 \sim 1150\text{mm}$$

※製品価格は製品幅にて参照してください。

③ 袖壁寸法は「パネル幅-45mm」です。

## 壁面カマチセット〈オプション〉を取付ける場合

#### ■壁面カマチの長さについて

製品高さとし木の高さを測定し、壁面カマチの長さを1mm単位でご指定ください。

$$\text{壁面カマチ長さ} = \text{製品高さ} - \text{巾木の高さ}$$

#### ■製品幅について

壁面カマチセットを発注する際は、壁面カマチの厚みを考慮して製品幅をご指定ください。

・壁面カマチを両側に取付ける場合

$$\text{製品幅} = \text{開口幅寸法} - 24\text{mm} \ast$$

※壁面カマチの厚み(12mm)×2

・壁面カマチを片側に取付ける場合

$$\text{製品幅} = \text{開口幅寸法} - 12\text{mm}$$

・壁面カマチの厚み(12mm)よりも巾木がうすい場合は、下レールの長さを1mm単位でご指定ください。

$$\text{下レール長さ} = \text{巾木間の寸法}$$

#### 巾木がある場合

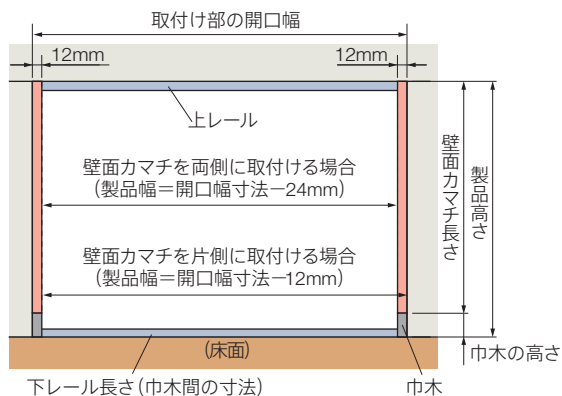

#### 巾木がない場合

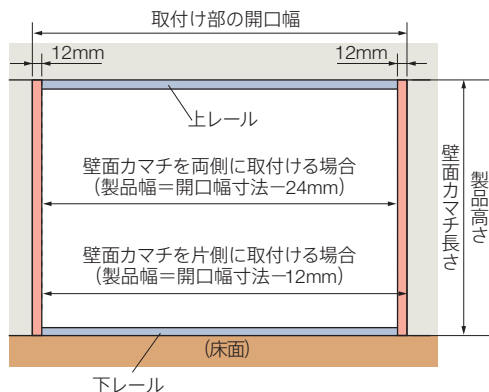

見下げ図

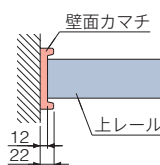

# 発注方法

間仕切 プレイス 格納方式:折戸 + 出入りの方法:引戸

1 製品名を「間仕切 プレイス」、開閉方式を「格納方式:折戸 + 出入りの方法:引戸」とご指定ください。

2 製品寸法を幅・高さともに1mm単位でご指定ください。

※パネルデザインAの場合、製品高さは2500mm以下での製作。  
パネルデザインFの場合、製品高さは2201mm以上での製作。

製品幅 ..... mm × 製品高さ ..... mm

3 パネルの納まりをご指定ください。

右勝手 左勝手

4 下レールの種類をご指定ください。

埋込レール 露出レール フラットガイドレール

5 パネルデザインをご指定ください。

※パネルデザインAの場合、製品高さは2500mm以下での製作。  
パネルデザインFの場合、製品高さは2201mm以上での製作。  
※1つのパネルデザインの中で、採光窓・パネルの位置を自由に指定することもできます。  
詳しくは最寄りの弊社支店・営業所へお問い合わせください。

(パネルデザインNo.) .....

6 フレームカラーをご指定ください。

(フレームカラーNo.) PL- ..... (色名) .....

7 パネルカラーをご指定ください。

※パネルデザインA-1、B-1、C-1、F-1の場合、パネルカラーは指定不要です。

(パネルカラーNo.) PL- ..... (色名) .....

8 採光窓の種類をご指定ください。

※パネルデザインA-2、B-3、C-5、F-4の場合、採光窓は指定不要です。

クリアー フロスト調 スモーク

9 操作部の種類をご指定ください。

取手 引手

10 製品台数をご指定ください。

..... 台

11 〈オプション〉をご注文の場合はご指定ください。

詳しくは127～155ページをご覧ください。  
※オプションは製品本体と同時にご注文ください。

## 間仕切 プレイス 格納方式・出入りの方法:折戸

<b>1</b>	製品名を「間仕切 プレイス」、開閉方式を「格納方式・出入りの方法:折戸」とご指定ください。
<b>2</b>	製品寸法を幅・高さともに1mm単位でご指定ください。 ※パネルデザインAの場合、製品高さは2500mm以下での製作。 ※パネルデザインFの場合、製品高さは2201mm以上での製作。  製品幅 ..... mm × 製品高さ ..... mm
<b>3</b>	下レールの種類をご指定ください。 <input type="checkbox"/> 埋込レール <input type="checkbox"/> 露出レール <input type="checkbox"/> フラットガイドレール
<b>4</b>	パネルデザインをご指定ください。 ※パネルデザインAの場合、製品高さは2500mm以下での製作。 ※パネルデザインFの場合、製品高さは2201mm以上での製作。 ※1つのパネルデザインの中で、採光窓・パネルの位置を自由に指定することもできます。 詳しくは最寄りの弊社支店・営業所へお問い合わせください。  (パネルデザインNo.) .....
<b>5</b>	フレームカラーをご指定ください。 (フレームカラーNo.) PL- ..... (色名)
<b>6</b>	パネルカラーをご指定ください。 ※パネルデザインA-1、B-1、C-1、F-1の場合、パネルカラーは指定不要です。 (パネルカラーNo.) PL- ..... (色名)
<b>7</b>	採光窓の種類をご指定ください。 ※パネルデザインA-2、B-3、C-5、F-4の場合、採光窓は指定不要です。 <input type="checkbox"/> クリアー <input type="checkbox"/> フロスト調 <input type="checkbox"/> スモーク
<b>8</b>	製品台数をご指定ください。 ..... 台
<b>9</b>	〈オプション〉をご注文の場合はご指定ください。 詳しくは127～155ページをご覧ください。 ※オプションは製品本体と同時にご注文ください。

折戸  
引戸

折戸

引戸

移動収納  
開き戸

オプション

発注方法  
採寸方法

## 間仕切 プライス 格納方式・出入りの方法:引戸

1 製品名を「間仕切 プライス」、開閉方式を「格納方式・出入りの方法:引戸」とご指定ください。

2 製品寸法を幅・高さともに1mm単位でご指定ください。

※パネル1枚時は「製品幅」とともに「開口幅」をご指定ください。  
 ※パネルデザインDの場合、製品高さは2700mm以下での製作。  
 パネルデザインGの場合、製品高さは2201mm以上での製作。

●パネル1枚時

開口幅 ..... mm

製品幅 ..... mm × 製品高さ ..... mm

●パネル2～4枚時

製品幅 ..... mm × 製品高さ ..... mm

3 パネル枚数をご指定ください。

..... 枚

4 パネルの納まりをご指定ください。

※下レールがフラットガイドレールの場合、パネル4枚時は引き分けになります。

右勝手 左勝手 引き分け※

5 下レールの種類をご指定ください。

ノンレール フラットガイドレール

6 パネルデザインをご指定ください。

※パネルデザインDの場合、製品高さは2700mm以下での製作。  
 パネルデザインGの場合、製品高さは2201mm以上での製作。  
 ※1つのパネルデザインの中で、採光窓・パネルの位置を自由に指定することもできます。  
 詳しくは最寄りの弊社支店・営業所へお問い合わせください。

(パネルデザインNo.)  
 .....

7 フレームカラーをご指定ください。

(フレームカラーNo.) PL- ..... (色名)

8 パネルカラーをご指定ください。

※パネルデザインD-1、G-1の場合、パネルカラーは指定不要です。

(パネルカラーNo.) PL- ..... (色名)

9 採光窓の種類をご指定ください。

※パネルデザインD-5、G-4の場合、採光窓は指定不要です。

クリアー フロスト調 スモーク

10 ソフトクローズ機能が不要な場合はご指定ください。

※ソフトクローズ機能なしでご注文する場合は、別途指定が必要です。  
 ソフトクローズ機能なしの場合は、製品本体価格よりパネル枚数に応じた金額を引いてください。  
 詳しくは106～107ページをご覧ください。

ソフトクローズ機能なし

11 製品台数をご指定ください。

..... 台

12 〈オプション〉をご注文の場合はご指定ください。

詳しくは127～155ページをご覧ください。  
 ※オプションは製品本体と同時にご注文ください。

## 間仕切 プレイス 格納方式:移動収納 + 出入りの方法:開き戸

1	製品名を「間仕切 プレイス」、開閉方式を「格納方式:移動収納+出入りの方法:開き戸」とご指定ください。
2	製品寸法を幅・高さともに1mm単位でご指定ください。 ※パネルデザイン、納まりの種類により製作可能寸法が異なります。詳しくは110ページをご覧ください。 製品幅 ..... mm × 製品高さ ..... mm
3	パネルの納まりをご指定ください。 (格納方法) <input type="checkbox"/> 普通納まり <input type="checkbox"/> 誘導納まり <input type="checkbox"/> 平行納まり (格納の向き) <input type="checkbox"/> 右格納 <input type="checkbox"/> 左格納
4	誘導納まりの場合は、「要指示」のルール寸法(118～119ページ)を1mm単位でご指定ください。 ※詳しくは、最寄りの弊社支店・営業所へお問い合わせください。
5	パネルデザインをご指定ください。 ※パネルデザインによって製作可能寸法が異なります。 ※1つのパネルデザインの中で、採光窓・パネルの位置を自由に指定することもできます。 詳しくは最寄りの弊社支店・営業所へお問い合わせください。 (パネルデザインNo.) .....
6	フレームカラーをご指定ください。 ※パネルデザインE-1の場合、フレームカラーは指定不要です。 (フレームカラーNo.) PL- ..... (色名)
7	パネルカラーをご指定ください。 ※パネルデザインD-1、G-1の場合、パネルカラーは指定不要です。 (パネルカラーNo.) PL- ..... (色名)
8	採光窓の種類をご指定ください。 ※パネルデザインD-5、E-1、G-4の場合、採光窓は指定不要です。 <input type="checkbox"/> クリアー <input type="checkbox"/> フロスト調 <input type="checkbox"/> スモーク
9	製品台数をご指定ください。 ..... 台
10	(オプション) をご注文の場合はご指定ください。 詳しくは127～155ページをご覧ください。 ※オプションは製品本体と同時にご注文ください。

折戸  
引戸

折戸

引戸

移動収納  
開き戸

オプション

採寸方法  
発注方法

# パネルの高さ調整方法 メンテナンス

取付けの際は、製品に添付の取扱説明書をご覧ください。

## パネルの高さ調整方法

全閉時にパネルが傾いている場合や、開口にゆがみがある場合、パネルの高さを調整することができます。

※パネルの高さを下記の寸法以上に調整すると故障の原因となります。製品を取付ける開口のゆがみを調整してください。

※パネルの調整が必要な場合は、必ず丸落し用受けつぼの取付け前に行ってください。

対象製品

格納方式 : 折戸  
出入りの方法 : 引戸

格納方式 : 引戸  
出入りの方法 : 引戸

パネルのランナーの軸(ボルト)をスパナ(サイズ13mm)でまわすことによって、パネルは上下方向に3.5mm以内で調整できます。

※下レールが「埋込レール」「露出レール」の場合、下ランナーのみの調整、「ノンレール」「フラットガイドレール」の場合、上ランナーのみの調整となります。

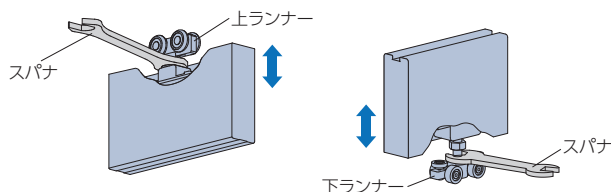

対象製品

格納方式 : 折戸  
出入りの方法 : 折戸

格納方式 : 移動収納  
出入りの方法 : 開き戸

パネルの上ランナーの軸(ボルト)をスパナ(サイズ13mm)でまわすことによって、パネルは下方向に7mm以内※で調整できます。

※パネルデザインがE-1の場合、下方向に5mm以内で調整できます。

\*図は格納方式が移動収納の場合

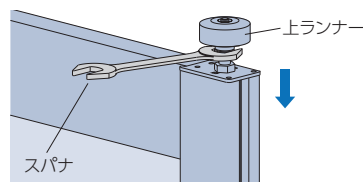

## お手入れ

### フレーム・パネル・採光窓のお手入れ

- ・採光窓は樹脂製のため、取付け直後は静電気を帯びている場合があります。ご使用前に水拭きをしてください。
- ・お掃除の際には、濡れた布で表面のホコリ・チリを拭き取ってください。
- ・汚れがひどい場合は、中性洗剤を水でうすめてご使用ください。洗剤の使用後は、水拭きをして洗剤成分を拭き取り、最後にやわらかい布でから拭きをして仕上げてください。

※強アルカリ・強酸洗剤は使用できません。また、ベンゼン・トルエン・アセトン・シンナーの溶剤は使用しないでください。

### 下レールにゴミがたまった場合

下レールの溝にたまったゴミは、まめに掃除機のノズルで吸い取ってください。パネルの走行性能に支障をきたす場合があります。

## メンテナンスシール

製品に貼付されているメンテナンスシールに記載されている内容から、次の項目を確認してください。

### 1. メンテナンスシールをご確認ください。

### 2. 記載内容をご確認ください。

格納方式 : 折戸  
出入りの方法 : 引戸

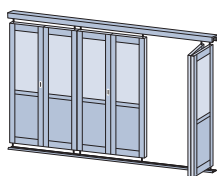

※図は「格納方式・出入りの方法:折戸」の場合

メンテナンスシール貼付場所  
(フレーム下部)

格納方式 : 折戸  
出入りの方法 : 折戸

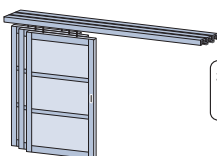

メンテナンスシール貼付場所  
(フレーム下部)

格納方式 : 移動収納  
出入りの方法 : 開き戸

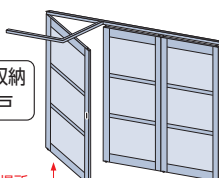

メンテナンスシール貼付場所  
(フレーム下部)

メンテナンスシールに記載されている次の事項をご確認ください。  
記載事項以外の製品詳細はお問い合わせ番号を最寄りの弊社支店・営業所へお伝えください。

- ・お問い合わせ番号
- ・フレームカラー
- ・製品略称
- ・製品寸法(幅・高さ)

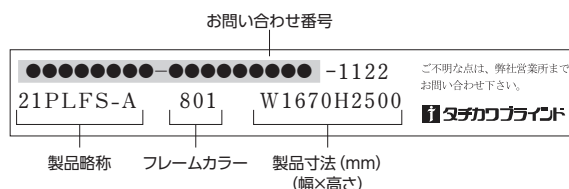

# 人にやさしい。環境にやさしい。

## シックハウス対策の建築基準法をクリアした製品です。

タチカワブラインドの間仕切りは規制の対象となる建材において、すべて **F☆☆☆☆** を使用しておりますので、安心してお使いいただけます。

建築基準法において、シックハウスの原因となる化学物質の室内濃度を下げするため、建築物に使用する建材や換気設備が規制されています。

### ホルムアルデヒドに関する建材、換気設備の規制

- ①内装仕上げの制限**   **②換気設備設置の義務付け**   **③天井裏などの制限**

間仕切り製品は、この「1.内装仕上げの制限」の対象になる製品です。

#### 内装仕上げの制限とは？

建築基準法で規制対象となる建築材料でホルムアルデヒドを発生する恐れのある建材を居室の内装仕上げに使用する場合、使用できる面積が制限されます。

「使用面積制限規制対象外」に区分されている **F☆☆☆☆** の建材は、制限なく使用できます。

#### その面積の制限は…？

[内装仕上げに関するホルムアルデヒドを発生する建材の使用面積制限]

建材の区分	ホルムアルデヒドの発散	JIS・JASなどの表示記号	内装仕上げの使用面積制限
建築基準法の使用面積規制対象外	少ない	F☆☆☆☆(エフ・フォースター)	面積制限無しに使用できる
第3種ホルムアルデヒド発散建築材料		F☆☆☆	使用面積を制限(床面積の2倍)※
第2種ホルムアルデヒド発散建築材料		F☆☆	使用面積を制限(床面積の約0.3倍)※
第1種ホルムアルデヒド発散建築材料		旧E2、Fc2又は表示なし	使用禁止

※面積制限は居室の種類と換気回数により緩和されます。

### 規制対象建材及び該当製品の使用状況

当社該当製品	ブレイス			
	格納方式 出入りの方法	折戸		移動収納 開き戸
		引戸	折戸	
規制対象建材				
合板	(使用なし)	(使用なし)	(使用なし)	<b>F☆☆☆☆</b>
単板積層材(LVL)※	(使用なし)	(使用なし)	(使用なし)	<b>F☆☆☆☆</b>
MDF※	<b>F☆☆☆☆</b>	<b>F☆☆☆☆</b>	<b>F☆☆☆☆</b>	<b>F☆☆☆☆</b>
接着剤	<b>F☆☆☆☆</b>	<b>F☆☆☆☆</b>	<b>F☆☆☆☆</b>	<b>F☆☆☆☆</b>

※LVL：木材を薄い単板にし、繊維方向を平行にして貼り合わせたもの。

※MDF：繊維化した木材を接着剤とともに熱圧成形したもの。

## 製品を注文・使用するうえでの注意について

- 本製品には、経時変化等の変形・色変化が生じることがあります。
- 木目・色・風合等において、原材料に起因するバラつきが生じることがあります。
- 特殊環境(火気のある場所、結露、高温多湿の著しい場所、温泉施設等)ではご使用にならないようお願いします。
- 本カタログに記載の試験データは実測値であり、品質保証値ではありません。

## 品質の保証について

タチカワブラインド 間仕切 プレイスは、厳密なる品質管理および検査を経てお届けしております。

商品引渡し日より3年以内※に取扱説明書に記載通りの正常なご使用状態において、万一故障した場合は無料で修理いたします。

詳しくは商品に同梱しております取扱説明書をご覧ください。

尚、本保証は日本国内においてのみ有効です。

※「パネル部」の無償保証期間は1年となります。

- 製品の仕様、価格は品質改良や諸物価の変動等により、予告なく変更することがありますので、あらかじめご了承ください。
- 表示価格は消費税を含まないメーカー希望小売価格(本体価格)です。取付け費、工事費等は含まれておりません。
- 写真の色調等は、印刷のため実物と多少異なる場合があります。

[表紙]

[中面]

当サンプル帳には、環境に配慮した  
インキを使用しています。



# COLOR SAMPLE

カラーサンプル



---

## PLACE

間仕切 プレイス

# パネルデザイン

**STEP 1** パネルデザインを選びます。

**STEP 2** フレーム・パネルカラーを選びます。

**STEP 3** 採光窓を選びます。

格納方式：折戸

+

出入りの方法：引戸

格納方式：折戸

出入りの方法：折戸

\*写真は「格納方式：折戸＋出入りの方法：引戸」、フレーム・パネルカラーがPL-803 ライトブラウン(木目調)、操作部が取手の場合



・パネルデザインA(中棧なし)は、製品高さ2500mm以下での製作。  
 ・パネルデザインF(中棧3本)は、製品高さ2201mm以上での製作。

格納方式 : **引戸** 

出入りの方法 :

格納方式 : **移動収納** 

+

出入りの方法 : **開き戸** 

\*写真は「格納方式・出入りの方法:引戸」、フレーム・パネルカラーがPL-803 ライトブラウン(木目調)の場合

D-1



G-1



D-2



D-4



G-2



D-3



G-3



D-5



G-4

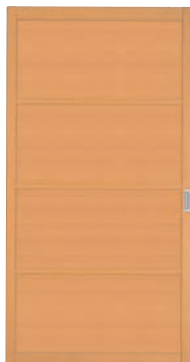

E-1



- ・パネルデザインD(中棧2本)は、製品高さ2700mm以下での製作。
- ・パネルデザインE(中棧なし)は、「格納方式:移動収納+出入りの方法:開き戸」のみ対応。製品高さ2500mm以下での製作。
- ・パネルデザインG(中棧3本)は、製品高さ2201mm以上での製作。

# フレーム・パネル・採光窓

## フレームカラー 7色

### 単色

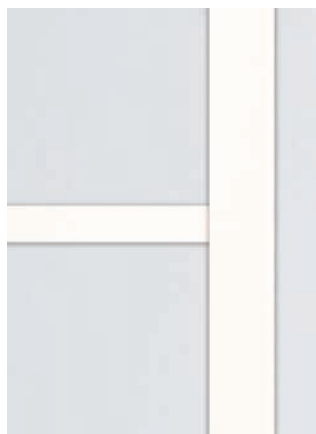

PL-800 マットホワイト



PL-806 モダンシルバー

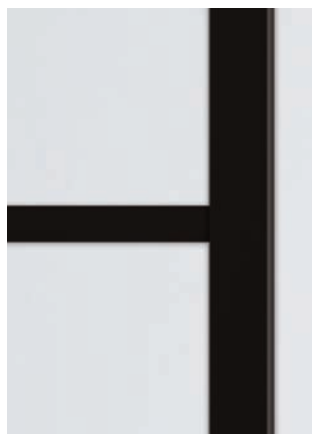

PL-807 ブラック

### 木目調

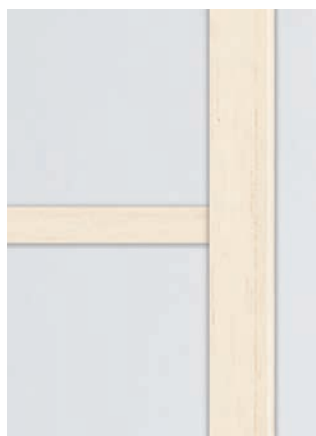

PL-802 ホワイト(木目調)

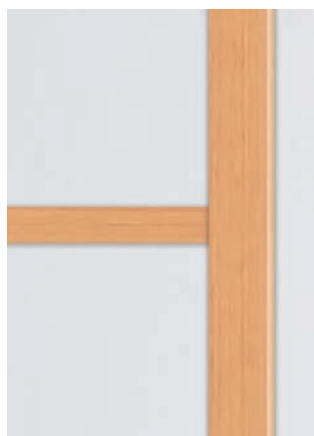

PL-803 ライトブラウン(木目調)



PL-804 ブラウン(木目調)



PL-805 ダークブラウン(木目調)

## 採光窓 3種類



クリアー



フロスト調



スモーク

※空間の明るさや使用環境により、見え方が異なります。

## パネルカラー 6色

※パネルデザインA・B・C・E・Fは木目が縦柄、パネルデザインD・Gは木目が横柄になります。

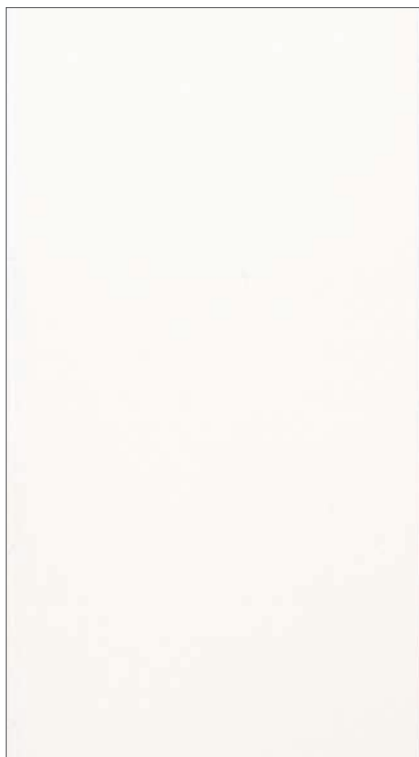

PL-800 マットホワイト

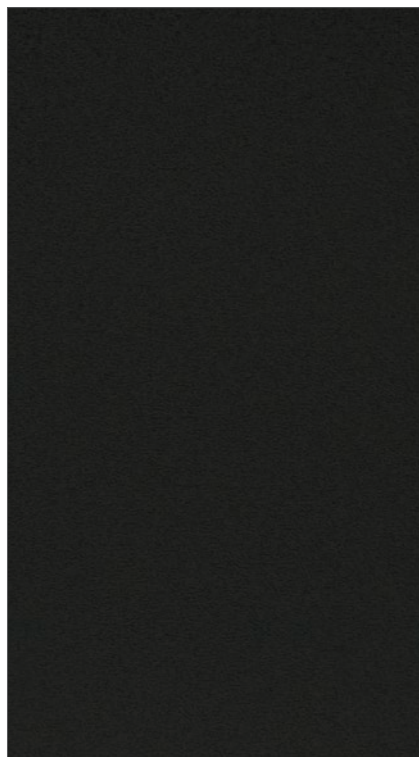

PL-807 ブラック



PL-802 ホワイト(木目調)



PL-803 ライトブラウン(木目調)



PL-804 ブラウン(木目調)



PL-805 ダークブラウン(木目調)





製品情報が確認できる「デジタルカタログ」だけでなく、「マイルームシミュレーション」や「フォトギャラリー」など、お客様の製品選びや弊社製品のご提案時に活用いただける、さまざまなコンテンツをご用意しています。

\*画像はイメージです。

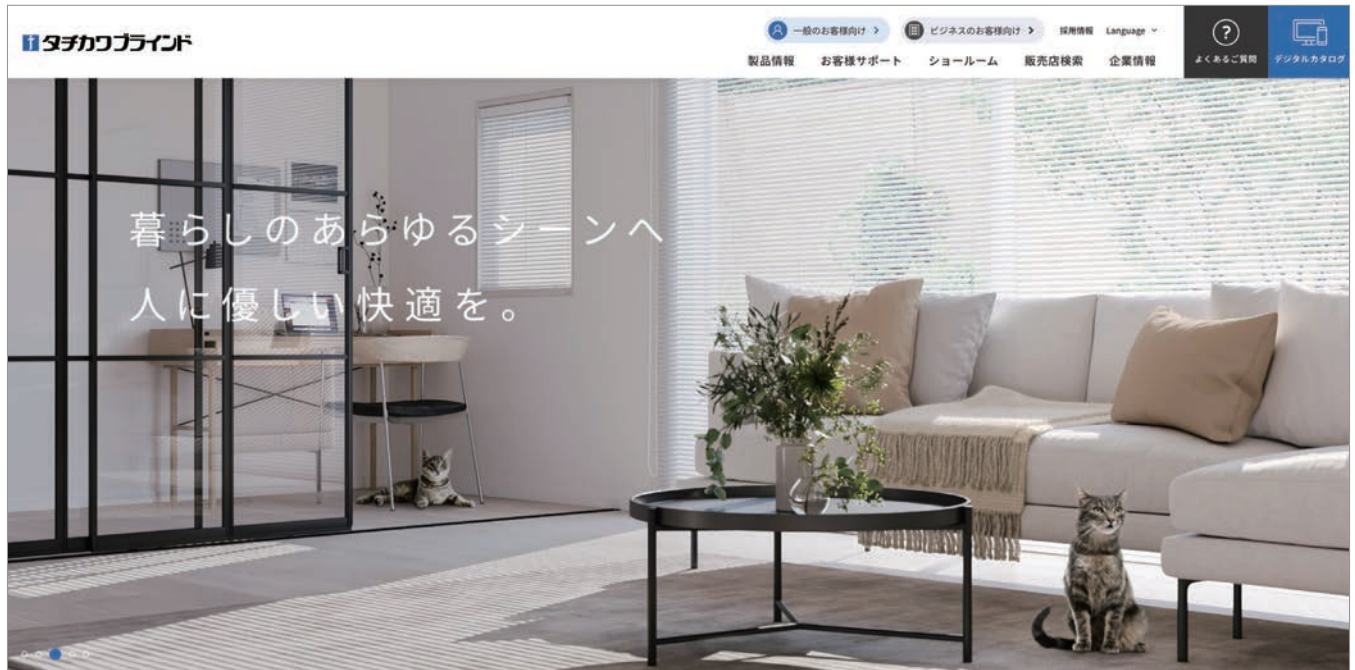

## デジタルカタログ

実際のカatalogと同じ内容をご覧いただけます。  
PDFカタログや掲載画像のダウンロードも可能です。

## 動画

製品の特長や動き、操作方法などの動画をご覧いただけます。

## マイルームシミュレーション

自分で撮影した空間画像を使って、タチカワブラインド製品を取付けたイメージを確認できます。



## フォトギャラリー

タチカワブラインドの施工例写真をご覧いただけます。  
絞り込み検索も可能です。



## 納まり寸法計算ツール

製品の納まり寸法を簡単に算出できます。



## 省エネシミュレーション

製品・色柄を選んで、省エネ効果のシミュレーションができます。



## お役立ちコラム

製品のポイントからリアルな施工例まで。インテリアをもっと楽しむためのコラムを掲載しています。



## ショールームのご案内

アドバイザーと相談しながら実際に製品を見て触って確かめられる全国のショールーム。ホームページから展示製品の確認や事前予約ができます。



[表紙]

[中面]

この印刷物には、環境に配慮したインキを使用しています。





製品情報が確認できる「デジタルカタログ」だけでなく、「マイルームシミュレーション」や「フォトギャラリー」など、お客様の製品選びや弊社製品のご提案時に活用いただける、さまざまなコンテンツをご用意しています。

\*画像はイメージです。

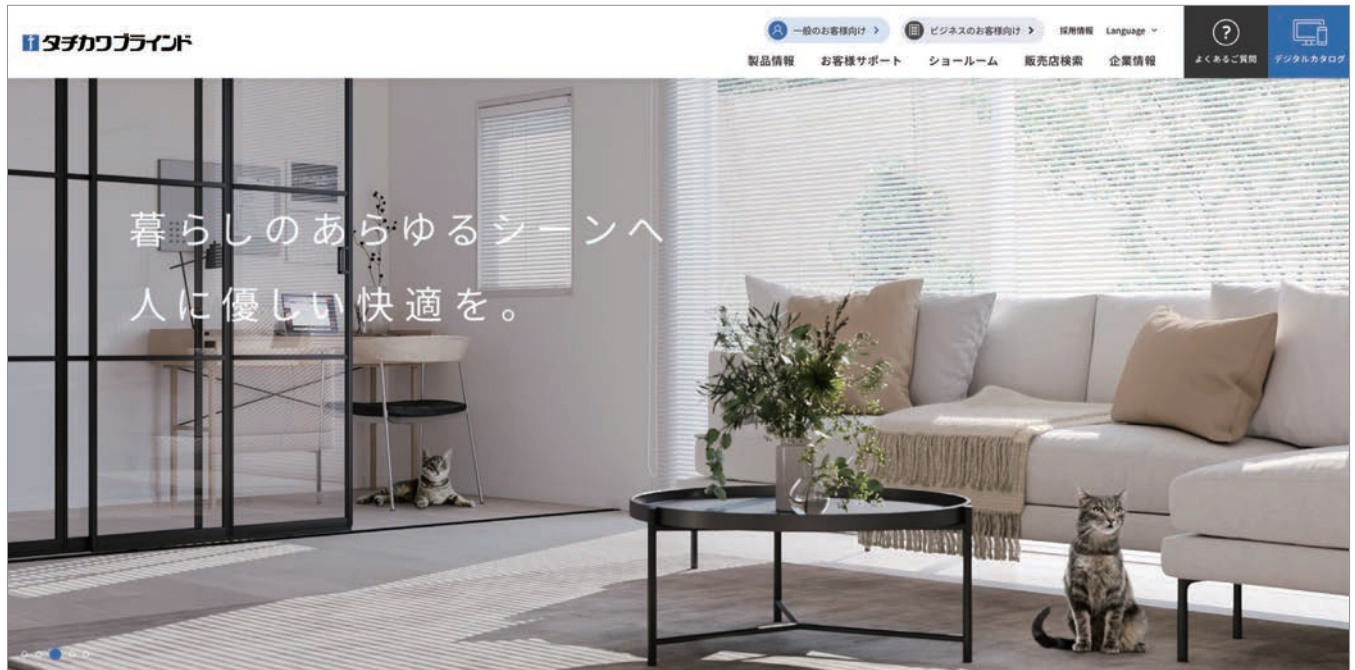

## デジタルカタログ

実際のカatalogと同じ内容をご覧いただけます。  
PDFカタログや掲載画像のダウンロードも可能です。

## 動画

製品の特長や動き、操作方法などの動画をご覧いただけます。

## マイルームシミュレーション

自分で撮影した空間画像を使って、タチカワブラインド製品を取付けたイメージを確認できます。



## フォトギャラリー

タチカワブラインドの施工例写真をご覧いただけます。  
絞り込み検索も可能です。



## 納まり寸法計算ツール

製品の納まり寸法を簡単に算出できます。



## 省エネシミュレーション

製品・色柄を選んで、省エネ効果のシミュレーションができます。



## お役立ちコラム

製品のポイントからリアルな施工例まで。インテリアをもっと楽しむためのコラムを掲載しています。



## ショールームのご案内

アドバイザーと相談しながら実際に製品を見て触って確かめられる全国のショールーム。ホームページから展示製品の確認や事前予約ができます。



[表紙]

[中面]

この印刷物には、環境に配慮したインキを使用しています。



## PLACE



**TACHIKAWA CORPORATION** [www.blind.co.jp](http://www.blind.co.jp)

立川ブラインド工業株式会社  
東京都港区三田3丁目1番12号  
〒108-8334

03-5484-6100 phone  
03-5484-6200 fax

掲載の価格には消費税は含まれません