

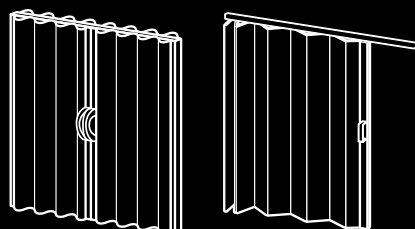

ACCORDION CURTAIN ACCOWALL



間仕切 アコーディオンカーテン
アコウォール



<製品価格について>

このサンプル帳に記載しております製品本体価格(価格表)に
物流諸経費 **2,500円/台**(税別)を別途加算して下さい。

(2022年7月1日受注分より)

充実のラインナップ 44柄100アイテム!



アコーディオンカーテンのレザーが、
さまざまなインテリアに合わせやすく、
選びやすいラインナップへリニューアル!

レザーのカラーやテクスチャーに加え、
「制菌加工」を施した機能性にこだわったレザーなど、
快適な暮らしをつくりだす44柄100アイテムの
豊富なラインナップです。

住宅のリビング・ダイニング、寝室、子供部屋をはじめ、
“テレワーク スペース”をつくるのにもおすすめ!

もちろん、従来通り、オフィスや施設など、
さまざまなシーンにお使いいただけます。

さまざまな空間へ使いやすい、壁紙ライクな質感&カラーが魅力

「ベイシル」 「アクセンテ」 新登場! ▶98~100ページ



ニュートラルからベージュ、アイボリーとインテリアのベーシック
カラーの「ベイシル」。自然からインスピレーションを受けた
グレイッシュなカラーの「アクセンテ」。豊かな質感とカラーが、
和洋を問わずさまざまなシーンにフィットします。

ベイシル 7アイテム

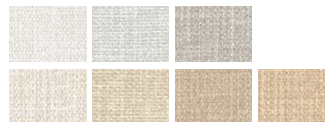

アクセンテ 3アイテム

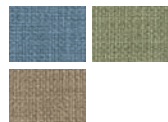

医療・福祉施設、オフィス、住宅などに安心を。

制菌加工を施した「メディエ」 「ソシエ」 ▶122ページ



製品の素材に細菌の増殖を抑制する“制菌加工”を
施しています。防汚コーティングもしているので、
水拭きによるお手入れも簡単! 不特定多数の方が
利用するシーンには特におすすめです。



取手にも
抗菌加工!

メディエ 5アイテム

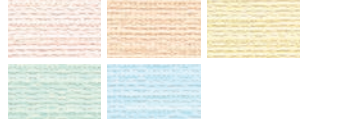

ソシエ 4アイテム



コンパクトにたたためて、持ち運び・収納に便利な、ついたて式の
アコーディオンスクリーンの仕様が拡充しました。

すべてのレザー 44柄100アイテムに対応し、製品高さ寸法に
「1800mm」が追加したことで、より用途の幅が広がります。

▶60ページ

こんな場合にも



ワクチン接種会場での間仕切りや
飛沫感染防止対策のついたてに。

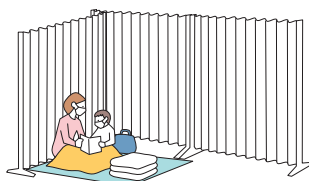

避難場所でのプライバシー確保に
有効なついたて。防災対策の準備に。

ACCORDION CURTAIN
ACCOWALL

間仕切り アコーディオンカーテン
アコウォール

目次

アコーディオンカーテン・ アコウォールの特長	2
シーン別製品紹介	10
製品一覧	16

製品仕様

アコーディオンカーテン	18
アコーディオンカーテンワンタッチ	38
アコーディオンカーテンメイト	50
アコーディオンスクリーン 仕様拡充	60
アコウォール 新価格	64

サイズの測り方	72
発注方法	74
取付け方法	80
取手の高さ調整方法・メンテナンス	81

レザー性能とマークの見方	82
レザー性能データ	83
レザー・パネル詳細一覧	86
レザー・パネルラインナップ一覧	88
廃止レザー一覧	94

カラーサンプル	97
---------	----

1 空間を分ける。暮らしが広がる。

部屋の仕切りや収納の目隠し、出入りの扉に。
アコーディオンカーテン・アコウォールで仕切ること、空間をより便利に有効活用でき、暮らしが広がります。

1F

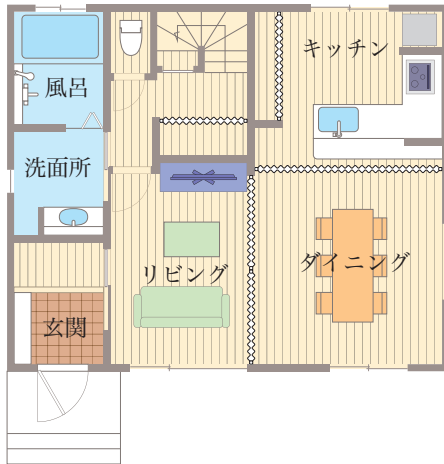

2F

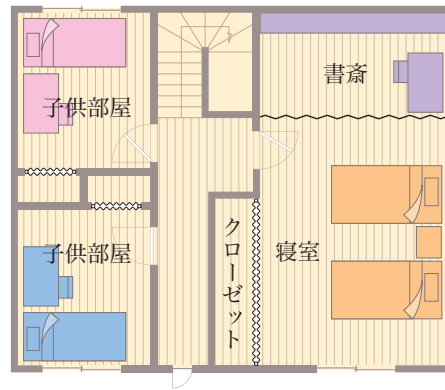

リビング・ダイニングの仕切りに



寝室の仕切りに



キッチンの目隠しに



収納の扉に



書斎をつくる



部屋のコーナーに新たに空間をつくる



その他のシーンにも

福祉施設の仕切りに



打合せスペースの仕切りや
店舗の飛沫感染防止に



アコーディオンカーテン・アコウォールのいいところ



■ コンパクトなたたみ込み

たたみ込みがコンパクトなので、開口を広く確保できます。

■ 段差がないから安心のバリアフリー

床面にレールがないので、つまづく心配がなく、車イスや高齢の方でも安心してお使いいただけます。

■ 後付が簡単、リフォームに安心

大掛かりな工事が不要で後付けが簡単です。

■ 誰にでも使いやすい、シンプルで簡単な操作

シンプルなヨコ引き操作で誰でも簡単に操作できます。

その他の扉の場合

開き戸の場合

開けるときはドアの動く範囲を避ける必要がある。



引戸の場合

引戸を納めるために袖壁が必要。



折戸の場合

狭い通路などでは開閉するためのスペースが必要。



2 用途やシーン合わせて選べる製品バリエーション

用途やシーンに合わせて選べる豊富な製品バリエーションをご用意しています。
ヨコ引きのシンプルな操作で、出入りが簡単。後付けができる製品はリフォームにも安心です。

アコーディオンカーテン

▶ 詳しくは18ページ



レザーラインナップやオプションが豊富な製品。
軽い力で開けることができる、アシスト取手も選べます。

抗菌・防汚など室内を快適に保つ
レザー性能が充実。

アシスト取手は引き始めのマグネット
から外れる力を軽減し、標準取手より
軽い力で開けることができます。

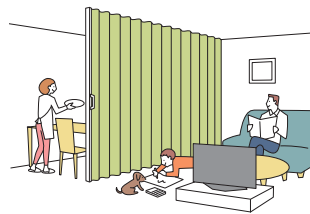

アコーディオンカーテンの取手は
抗菌加工が施されています。

アコーディオンカーテンワンタッチ

▶ 詳しくは38ページ



グリップを引くだけで製品の開閉ができます。その場を動かず
開閉できるので、車イスなどの出入りもスムーズです。

車イスの方や杖を利用する方でもその場で開閉できるため
出入りが簡単です。

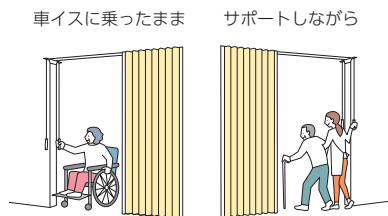

握力の弱い方でも
つかみやすい
グリップ形状

アコーディオンカーテンメイト

▶ 詳しくは50ページ



シンプルなレザーを中心としたリーズナブルな製品。
オーダー品と規格品をご用意しています。

サニタリーや収納扉などちょっとした場所も
リーズナブルな間仕切でより快適・便利に。

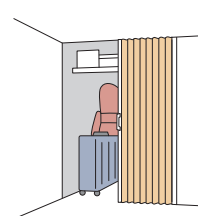
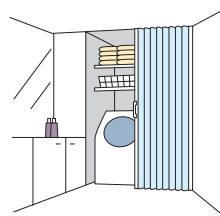

アコーデオンスクリーン 仕様拡充

▶ 詳しくは60ページ



簡易的な仕切りに便利な、伸縮するついたて式。
コンパクトにたたためて、持ち運び・収納に便利!

打合せスペースの仕切りの他、飲食店や医療施設の飛沫感染防止対策のついたてなど、用途やシーンに応じて幅広く使用できます。



製品同士はマグネットで
ぴったりと連結できます。

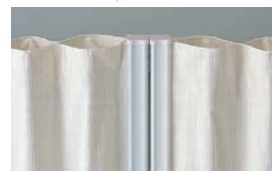

NEWS

アコーデオンスクリーンの仕様が拡充しました。
すべてのレザー44柄100アイテムに対応し、
製品高さ寸法に「1800mm」を追加しました。
コンパクトにたたためて、持ち運び・収納が便利
ついたて式のため、間仕切りが必要になる
さまざまな用途に使用いただけます。

こんな場合にも



ワクチン接種会場での間仕切りや
飛沫感染防止対策のついたてに。

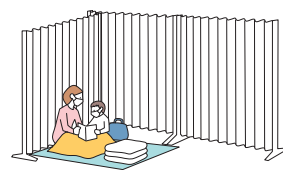

避難場所でのプライバシー確保に
有効なついたて。防災対策の準備に。

アコウォール 新価格

▶ 詳しくは64ページ



木質感のあるパネルデザインで、
空間に温もりと上質感を演出します。

木製のインテリアや建具のカラーと合わせてコーディネートを楽しめます。



3 選べる豊富なデザインとレザー性能

豊富なデザインや、暮らしを快適にするさまざまなレザー性能をご用意しています。全ての製品がシックハウス症候群に配慮し、ホルムアルデヒドを使用していないため、安心してお使いいただけます。

シンプルで空間と調和するデザイン



繊細なテクスチャー、リアルな質感。天然素材の趣を漂わせる、豊かな色と風合いを楽しめます。

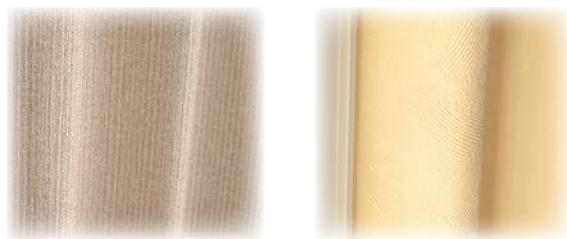

空間に華やかさをプラスするデザイン



小花柄やステンシル風のリーフ、かわいらしいドットなど心をくすぐる華やかなデザインをラインナップ。

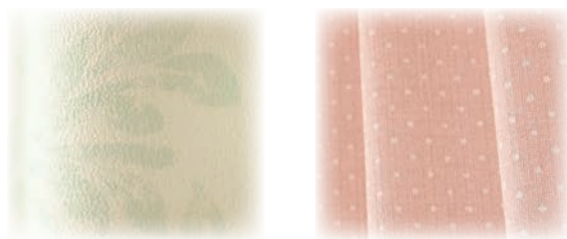

空間を明るく仕切る透明レザー



光沢感のある透明レザーはやわらかな光を採り込み、空間を明るく仕切ります。



温もりある空間を演出する木目調デザイン

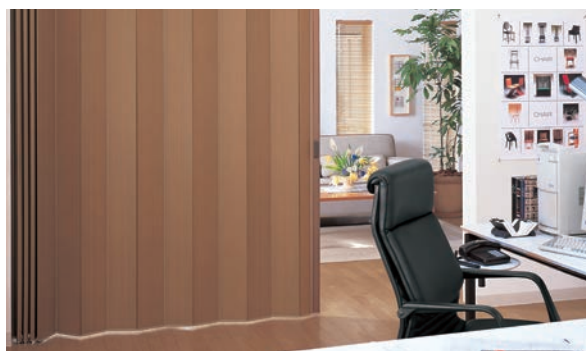

木質感のあるデザインは温もりと上質感ある空間を演出します。

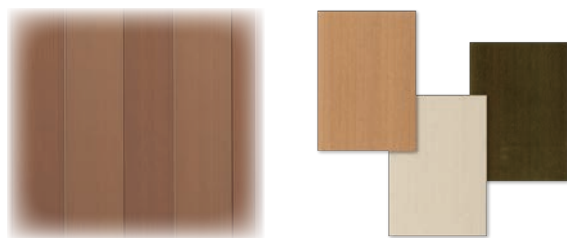

部屋の用途にあったレザー性能を選んで快適な空間に

リビング・ダイニングや寝室などに

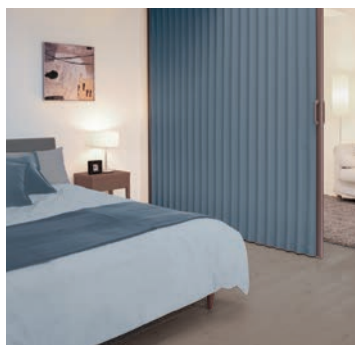

抗菌

抗菌

細菌の増殖を抑制するので、多くの人に触れる場所でも安心して使えます。

防汚

防汚

レザーの表面にコーティングをしているので、拭くだけで汚れが落とせます。

キッチン・水まわりに



スーパー防汚

スーパー防汚

汚れを拭き取りやすい特殊フィルムをレザー表面にラミネート加工しています。

サンルームや商業施設に



防虫

防虫

虫が反応する紫外線領域をカットするレザーによって虫を寄せつけない効果があります。

オフィス・学校や医療施設などに



SEKマーク(抗菌加工:特定用途)
SEKマーク(抗菌加工:一般用途)



菌の増殖を抑制する加工を施しています。病院やクリニック、保育・介護施設にオススメです。

オレフィン

オレフィン

地球環境に配慮し、燃焼時に有毒ガス(ダイオキシンなど)の発生が少ないオレフィンを採用しています。

ホルムアルデヒド消臭

VOC
低減

ホルムアルデヒドを吸着して、安全な物質に分解します。

4 ニーズに応えるオーダー対応

シーンや用途に合わせて対応できる便利なオプションを豊富にご用意しています。

※オプションの対応は製品により異なります。

1つの製品で2つのレザーを楽しめる「リバーシブルスタイル」



リバーシブルスタイル

和室と洋室の仕切りや子供部屋の仕切りなど、別々の部屋のインテリアに合わせたレザーを選ぶことができます。

空間につながりをもたせながら、明るく仕切る



上部クリアー

上部に透明レザーを使い、仕切りながらも適度な明るさ・視界を確保できます。

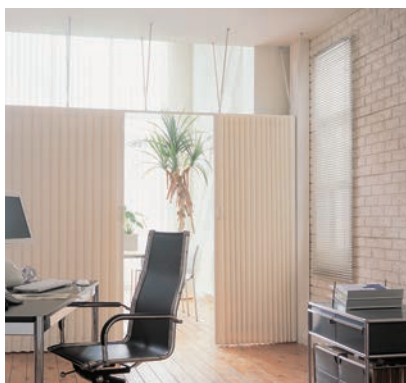

ハンガーパイプ

換気したい場所や、天井高の高い所へおすすめです。



毎日の出入りをより便利で快適に

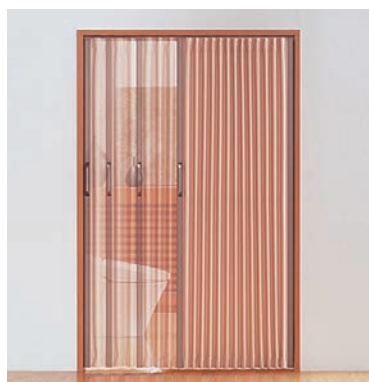

オートクローズ

取手を少し引くだけで、自動的にゆっくりと閉まります。開閉の動作が少ないため、出入りが簡単です。

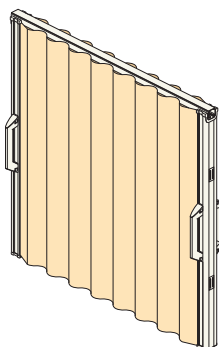

両取手

製品の両側に取手を付けることができます。左右どちら側からも出入りできるため、模様替えの場合などに便利です。

部屋のコーナーに新たに空間をつくることができます



カーブ

コーナー部分の間仕切りに。応接室・収納など、新たにスペースをつくりたいときにおすすめです。

床面とのすき間を防ぎ、光漏れを軽減



すきまガード

床面とのすき間を防ぎ、お部屋の冷暖房効率を高め、省エネ効果が期待できます。

製品の振れを抑えて安定感ある操作に



下ガイドレール

製品のふらつきを抑え、安定感のある操作が可能です。

プライバシーを確保できる鍵付きオプション



簡易ロック

つまみと施錠ボタンを操作してロックします。
簡易的な施錠におすすめです。



ハンドルロック

ハンドルを操作してロックします。
操作がわかりやすいため、不特定多数の人が使う場所へおすすめです。



シリンダー鍵錠

専用の鍵を使ってロックします。
特定の人が施錠を行う場合におすすめです。

さまざまな場所への取付けに対応できます



鴨居用ブラケット

鴨居の溝を気にすることなく、ふすまや障子の代わりにアコーデオンカーテンを取付けできます。



壁面カマチ

巾木のある開口部に取付ける際に生じる巾木の厚み分のすき間を防ぎます。



エンドキャップ

レールの片側に壁がない場合にレールの端部につけて製品の脱落を防ぎます。

リビング・ダイニング LIVING & DINING

リビング・ダイニングを仕切ることによって冷暖房効率アップ。
軽い力で開けることができる「アシスト取手」も選べます。



軽い力で開けることができる
「アシスト取手」も選べます。

アシスト取手は引き始めのマグネットから外れる力を軽減し、標準取手より軽い力で開けることができます。抗菌加工が施されているので安心して使用できます。

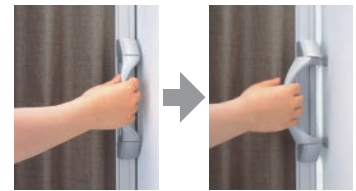

アコーデオンカーテン No.6903 ベイシル(グレージュ) 部品色:シャインブラウン

透明なレザー素材なら
スリガラスのようなやわらかな光で
空間を明るく仕切ります。



アコーデオンカーテン
No.6104 グラス
部品色:ソフトシルバー

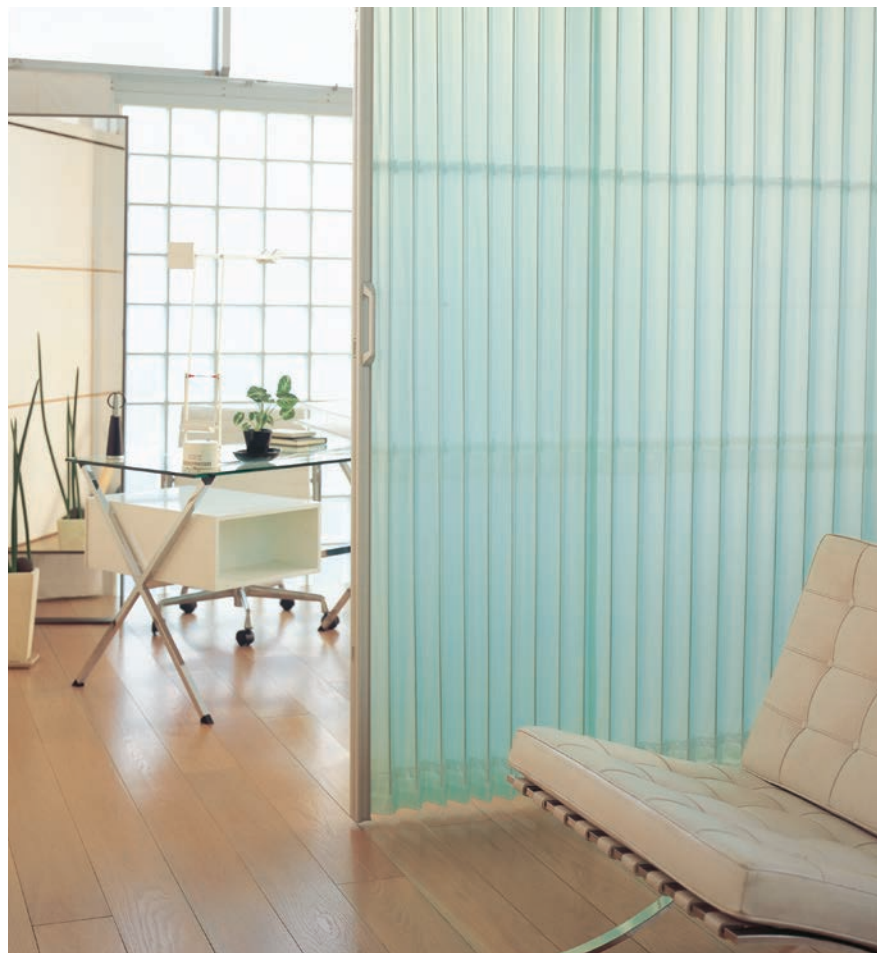



アコーデオンカーテン No.7102 カソード 部品色:アイボリー

来客時のキッチンを目隠しに。
「スーパー防汚」のレザーは
お手入れが簡単です。

「スーパー防汚」のレザーは汚れが拭き取りやすく、
お手入れが簡単です。他にも細菌の増殖を抑制し、
清潔さを保つ「SEK(制菌加工:一般用途)」の
レザーなどもご用意しています。

スーパー
防汚

スーパー防汚

汚れを拭き取りやすい特殊フィルムをレザー表面に
ラミネート加工しています。

※対応素材:ウィル・カソード

SEK
制菌加工

SEKマーク(制菌加工:一般用途)

製品の素材に細菌の増殖を抑制する制菌加工を
施しているため、日常生活で常に清潔さを保ちます。

※対応素材:メディエ・ソシエ

リビングに繋がる階段や収納の仕切りに。
小さな開口のドア代わりとしても
おすすめです。



アコーデオンカーテンメイト No.312 ラルゴ(グレー) 部品色:ホワイト

アコーデオンカーテン
No.6909 アクセンテ(モスグリーン)
部品色:ソフトシルバー

寝室 BED ROOM

光漏れを抑え快適な睡眠環境に。



床面とのすき間を防ぐ
「すきまガード」(オプション)を
ご用意しています。

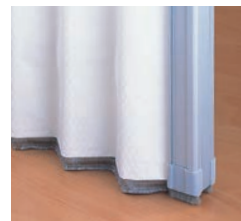

製品本体と床面とのすき間を
防ぎ、光漏れを軽減します。

アコーディオンカーテン No.6908 アクセンテ(インディゴ) 部品色:シャインブラウン

換気したい場所や
天井高の高い場所には
「ハンガーパイプ」で
圧迫感なく仕切ることができます。



アコーディオンカーテンメイト
No.318 パストライト(アイボリー) 部品色:ホワイト

プライベートルーム PRIVATE ROOM

木目調デザインは
温もりある上質な空間を
演出します。



アコウォール AW-52 ブラウン

子供部屋 KIDS ROOM



アコーデオンカーテンメイト No.301 コパン(ピンク) 部品色:ホワイト

子供の成長に合わせて
リーズナブルに間取りを変更。

裏表でお好みのレザーを自由に組み合わせ
部屋ごとにコーディネートを楽しむこともできます。

表・裏のレザーを自由に組み合わせできる「リバーシブル
スタイル」をご用意しています。部屋ごとにインテリアに
合わせたコーディネートを楽しめます。

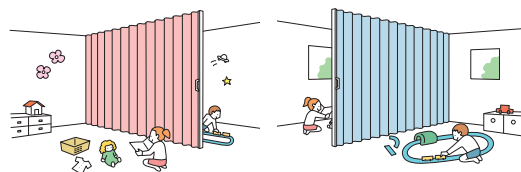

オフィス



オフィスを仕切って
ミーティングルームや
休憩スペースを簡単に作れます。

プライバシーを守りたい場所には
安心の鍵付き(オプション)をご用意しています。

特定の人がカギで施錠を行うことができる
「シリンダー鍵錠」(オプション)はプライバシーを
守りたい場所へおすすめです。



アコーディオンカーテン No.6412 リド(クラウディピンク) 部品色:シャインブラウン

部屋のコーナーを
仕切ることで
新たな空間が作れます。

応接室や収納スペース、更衣室など
部屋の用途が広がります。



アコーディオンカーテン
No.6902 ベイシル(ライトグレー)
部品色:ソフトシルバー

店舗

打合せスペースの仕切りや、飛沫感染防止対策に。
コンパクトにたためて、持ち運び・収納に便利です。

アコーディオンスクリーンの仕様が拡充しました。
すべてのレザー44柄100アイテムに対応し、
製品高さ寸法に「1800mm」を追加しました。



アコーディオンスクリーン
No.6910 アクセンテ(クレイブラウン)
部品色:ホワイト

福祉施設

グリップを引くだけで簡単に
開閉できる製品は車イスや杖を
利用される方でも出入りがスムーズです。

「アコーディオンカーテンワンタッチ」ならその場を動かさずに
グリップを引くだけで開閉ができるため、車イスや杖を
利用される方が多い病院や施設におすすめです。



握力の弱い方でも
つかみやすい
グリップ形状



SEKマーク(制菌加工:特定用途)





製品の素材に細菌の増殖を抑制する制菌加工を
施しているため、日常生活で常に清潔さを保ちます。
医療・福祉施設など清潔感を求められる用途におすすめです。
※対応素材:メディエ・ソシエ



アコーディオンカーテンワンタッチ No.7301 メディエ(ピンク)
部品色:アイボリー

製品一覧

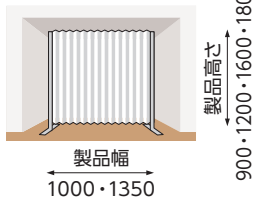
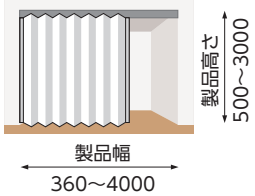
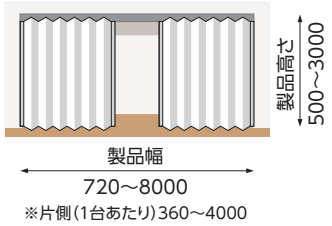
製品名	アコーディオンカーテン	アコーディオンカーテンワンタッチ	アコーディオンカーテンメイト
特長	レザライナップやオプションが豊富な製品。軽い力で開けることができる。アシスト取手も選べます。	グリップを引くだけで製品の開閉ができます。その場を動かさず開閉できるので、車イスなどの出入りもスムーズです。	シンプルなレザーを中心としたリーズナブルな製品。オーダー品と規格品をご用意しています。
製作可能寸法 [単位:mm]	片開き 		※オーダー品の場合 
	両開き 	—	※オーダー品の場合 
色柄	66種類	13種類	オーダー品: 34種類 規格品 : 12種類
上レール	・H型(レール露出) ・C型(レール埋込み) ・I型(フリーカーブ)	H型(レール露出)	H型(レール露出)
下レール	無し	無し	無し
取手	アシスト取手 標準取手 		
オプション	<ul style="list-style-type: none"> 上部クリアー 両取手 すきまガード オートクローズ カーブ 下ガイドレール 簡易ロック ハンドルロック シリンダー鎌錠 壁面カマチセット 中間ストッパー エンドキャップ 鴨居用ブラケット ハンガーパイプ サイドブラケット レールジョイント金具 	<ul style="list-style-type: none"> ワンタッチ用壁面カマチセット加工 すきまガード 簡易ロック ハンドルロック 壁面カマチセット グリップ 	<ul style="list-style-type: none"> 壁面カマチセット 両取手 固定具 中間ストッパー エンドキャップ 鴨居用ブラケット ハンガーパイプ サイドブラケット
オーダー品・規格品	オーダー品	オーダー品	オーダー品・規格品
参考価格 (幅1000mm × 高さ1800mmの場合)	51,700円 レザーNo.6000番台/片開きの場合	81,500円 レザーNo.6000番台の場合	36,600円 レザーNo.300番台/〈オーダー品〉片開きの場合
掲載ページ	18ページ	38ページ	50ページ

製品名		アコーディオンスクリーン 仕様拡充	アコウォール 新価格
特長		<p>簡易的な仕切りに便利なついたて型のスクリーン。コンパクトにたためて、持ち運びが可能です。</p> 	<p>木質感のあるパネルデザインで、空間に温もりと上質感を演出します。</p> 
製作可能寸法 [単位:mm]	片開き	<p>※規格サイズのための製作となります。</p> <p>ついたて式</p> 	
	両開き		
色柄		100種類	6種類
上レール		—	露出・埋込み
下レール		無し	無し
取手		—	
オプション		—	<ul style="list-style-type: none"> ・シリンダー鎌錠 ・両取手 ・大型取手 ・壁面カマチセット
オーダー品・規格品		規格品	オーダー品
参考価格 (幅1000mm × 高さ1800mmの場合)		<p>67,400円</p> <p>レザーNo.6000番台 幅1350mm×高さ1600mm/Aタイプの場合</p>	<p>77,400円</p> <p>片開きの場合</p>
掲載ページ		60ページ	64ページ

アコーディオンカーテン



No.6401 プロヴァンス (ホワイト) 部品色:アイボリー

製品特長

- ・レザーラインナップや対応オプションが豊富です。
- ・軽い力で開閉できるアシスト取手が選べます。

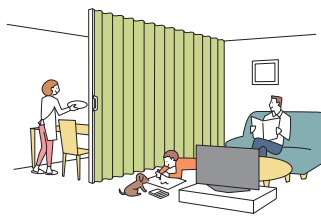

豊富なレザー性能と レザーラインナップ。



抗菌・防汚など室内を快適に保つ豊富なレザー性能とレザーラインナップが充実しています。

軽い力で開けることができる アシスト取手が選べます。

*標準取手と同価格になります

アシスト取手 標準取手



アシスト取手は引き始めのマグネットから外れる力を軽減するため、標準取手より軽い力で開けることができます。アコーディオンカーテンの取手は抗菌加工が施されています。製品の両側に取手をつけることも可能です。(オプション)

上部から光や空気を採り込む ことができます。

オプション

上部クリアー



ハンガーパイプ



上部から光や空気を取り込める「上部クリアー」や「ハンガーパイプ」をご用意しています。

取手を少し引くだけで自動的に ゆっくりと閉まる「オートクローズ」。

オプション

オートクローズ



取手を少し引くだけで、自動的にゆっくりと閉まります。開閉の動作が少ないため、出入りが簡単です。

プライバシーを守りたい場所へ 鍵を付けることができます。

オプション

簡易ロック



ハンドルロック



シリンダー錠錠



プライバシーを守りたい場所へ、用途に応じた3種類の鍵をご用意しています。

部屋のコーナーに新たな空間を つくり出すことができる「カーブ」。

オプション

カーブ



部屋のコーナー部分を仕切ることによって応接室や収納など部屋の用途が広がります。

製作可能寸法・製品重量

*幅、高さとも10mm単位での製作になります。

[単位:mm]

納まり	片開き	両開き※
	レザーを片側にたたみ込みます 	レザーを両側に引き分けます
製品幅	200~4000	400~8000 片側(1台あたり) 200~4000
製品高さ	500~3000	
製品重量	約3.5~4kg/m ²	

※レールの長さは1mm単位で指定することもできます。ただし、価格は製品幅でご確認ください。
※両開きの場合、左右の製品2台の発注が必要です。片側(1台あたり)のサイズをご指定ください。

対応レザー一覧

レザー No.	レザー名	レザー No.	レザー名	レザー No.	レザー名
6901~6907	ベイシル	6301~6303	ロゼッタ	6418	ベースライン
6908~6910	アクセンテ	6304~6306	ケイト	6419	フロー
6104	グラス	6307~6309	ティア	6422~6423	レインストーム
6105	フロスト	6310~6311	ピオラ	6424~6425	ニュートラル
6106	メッシュ	6312~6313	ブルーム	7101	ウィル
6107	スクエア	6401~6406	プロヴァンス	7102	カソード
6108	クリアー	6407~6410	トラム	7201~7204	アミューズ
6109	クリアオレンジ	6411~6413	リド	7301~7305	メディエ
6212~6213	ラタン	6415	クロス	7401~7404	ソシエ

納まり寸法

[単位:mm]

製品幅などにより、納まり寸法、有効開口寸法が異なります。

また、下記の寸法は計算値のため、実際の寸法と誤差が生じる場合があります。目安としてご使用ください。

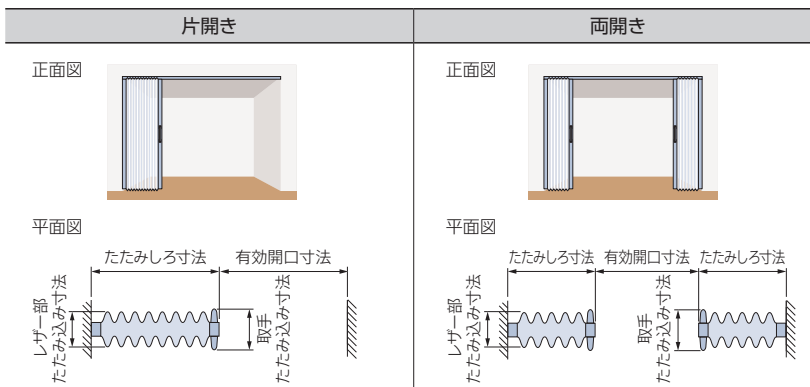

たたみしろ寸法

製品幅	たたみしろ寸法	製品幅	たたみしろ寸法	製品幅	たたみしろ寸法
200	150	1410~1500	350	2710~2800	590
210~300	160	1510~1600	370	2810~2900	610
310~400	180	1610~1700	390	2910~3000	630
410~500	190	1710~1800	400	3010~3100	640
510~600	210	1810~1900	420	3110~3200	660
610~700	230	1910~2000	430	3210~3300	670
710~800	240	2010~2100	470	3310~3400	690
810~900	260	2110~2200	480	3410~3500	710
910~1000	270	2210~2300	510	3510~3600	720
1010~1100	290	2310~2400	530	3610~3700	740
1110~1200	310	2410~2500	550	3710~3800	770
1210~1300	320	2510~2600	560	3810~3900	790
1310~1400	340	2610~2700	580	3910~4000	800

たたみ込み寸法

レザー部	取手	
	アシスト取手	標準取手
約120	200	130

有効開口寸法

製品幅(開口幅) - たたみしろ寸法

※製品幅600mm以下はタッセルを使用した場合の寸法です。タッセルについて詳しくは20ページをご覧ください。

■片開き

■両開き

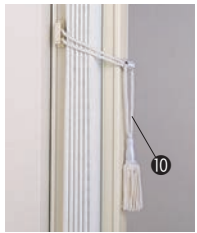
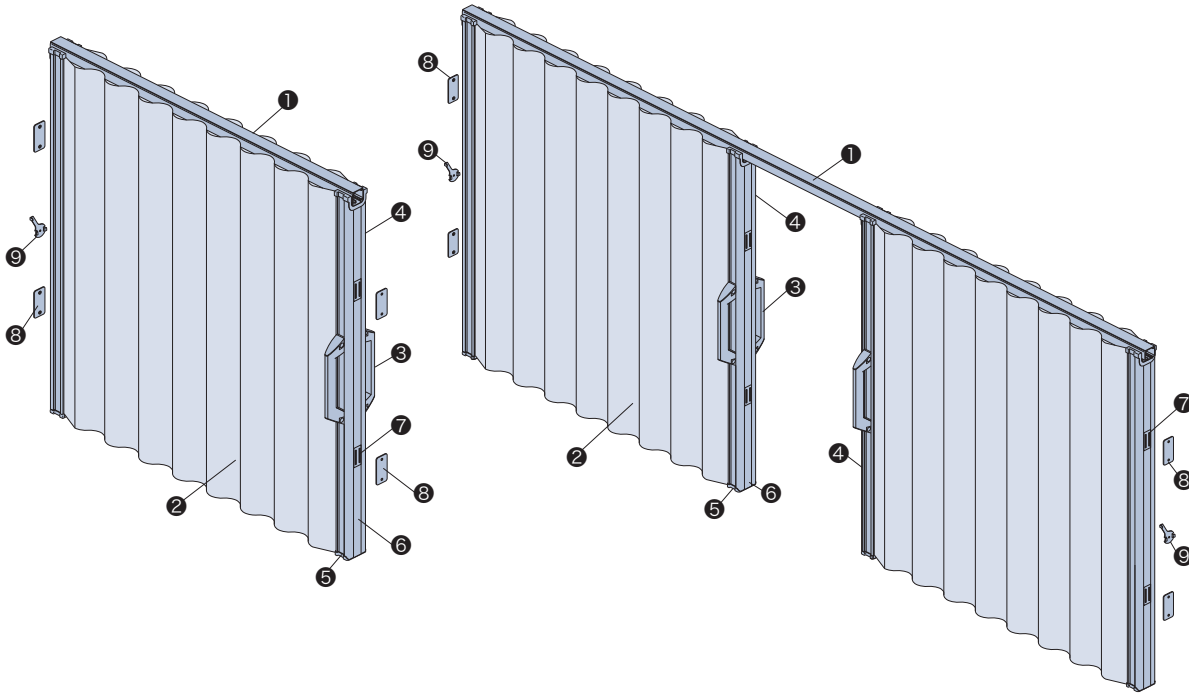

⑩タッセル・戻り止めについて

製品幅が600mm以下の場合、タッセルのセットが付属します。製品をたたみ込んだ時のレザーの戻りを防ぎます。

※製品幅610mm以上の場合、製品本体内部に「戻り止め」が組み込まれており、製品をたたみ込んだときのレザーの戻りを防ぐので、タッセルは付属しません。

セット内容

- ・タッセル (ホワイト)
- ・タッセルフック 2個 (アイボリー・アンバー・グレー)
- ・タッセル取付け板

部品名	材質	備考
① レール	アルミ押し出し形材	アイボリー・シャインブラウン・ソフトシルバー
② レザー	種類によって材質が異なります。	
③ 取手	樹脂成形品 (抗菌加工)	レールと同系色
④ カマチ*	アルミ押し出し形材	レールと同系色
⑤ カマチキャップ	樹脂成形品	レールと同系色
⑥ クッションゴム	樹脂成形品	レールと同系色
⑦ マグネット	マグネット・銅板、他	シルバー
⑧ マグネットキャッチ	銅板プレス成形品	シルバー・ブロンズ
⑨ カマチ固定金具	銅板プレス成形品	シルバー
⑩ タッセル	レーヨン、他	ホワイト 製品幅600mm以下の場合に製品に付属しています。

※レザー「メディエ」「ソシエ」をご指定の場合は抗菌加工が施されています。

レール

製品取付け面の施工条件に応じてレールを3種類からご指定ください。

H型(レール露出)

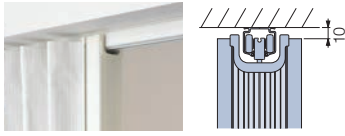

製品を後付ける場合に。レールを製品が覆う構造のため、上部にすき間ができません。

C型(レール埋込み)

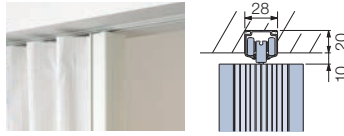

レールを取付け面に埋込む場合に。レールが見えず、見た目がすっきりします。
※事前に取付け面へのレール溝加工が必要です。
レール溝加工寸法は、レール幅28mmとクリアランスを考慮してください。

I型(フリーカーブ)

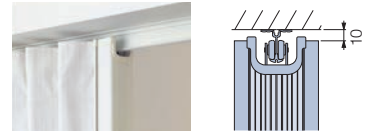

主にカーブ(オプション)の場合に使用します。

取手

取手を2種類からご指定ください。

アシスト取手



大きくカーブした握みやすい形状の取手。

標準取手



シンプルでコンパクトな形状の取手。

アシスト取手について



取手を引くと内部から出るブロックが壁を押し、マグネットから外れる力を軽減します。標準取手より軽い力で開けることができます。

部品色

*写真はH型レール(レール露出)の場合

部品色は3色から選べます。

取手・カマチの色はレールの色と同系色になります。

ご指定がない場合は、アイボリーになります。

レール

アイボリー

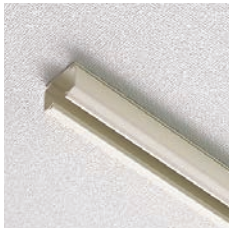

シャインブラウン



ソフトシルバー



取手・カマチ



マグネットキャッチはシルバーになります。



マグネットキャッチはブロンズになります。



マグネットキャッチはシルバーになります。

■正面図

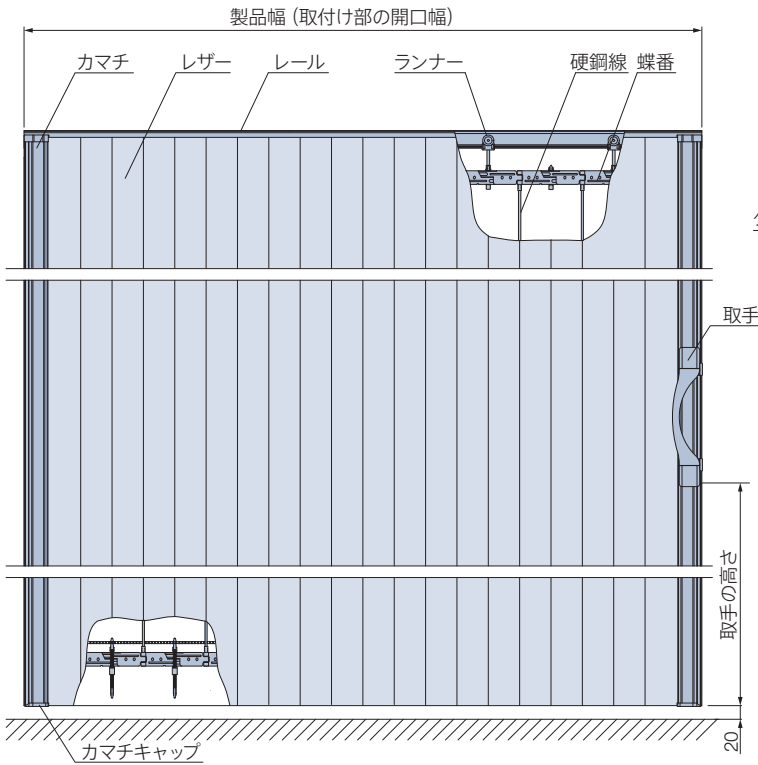

■側面図

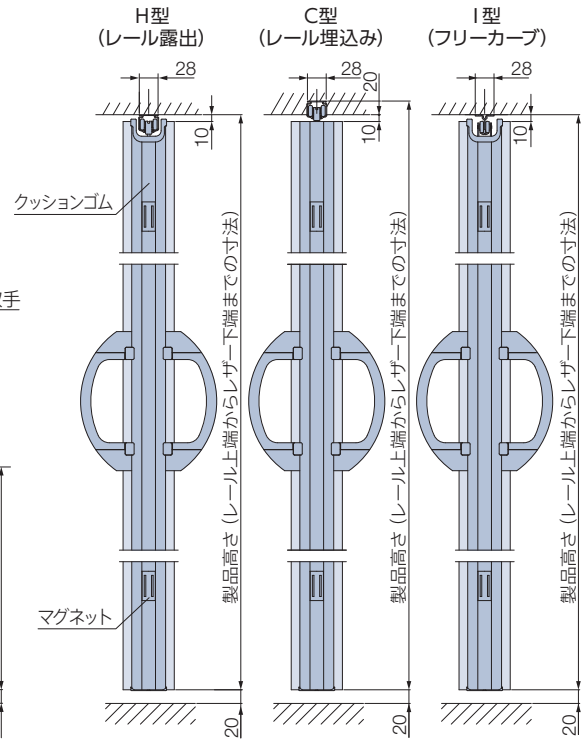

■平面図

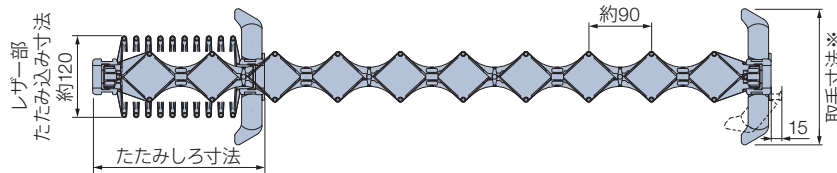

※取手の種類によって寸法が異なります。詳しくは19ページの「納まり寸法」をご覧ください。

取手の高さ (製品下端から取手下端までの寸法)

製品高さ	取手の高さ
500~ 700	製品高さ÷2
710~1000	(製品高さ÷2)+60
1010~2000	(製品高さ÷2)-40
2010~3000	1160

*取手の高さは変更することができます。詳しくは81ページをご覧ください。

■取手

アシスト取手

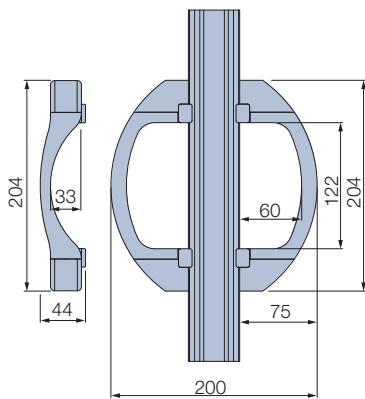

標準取手

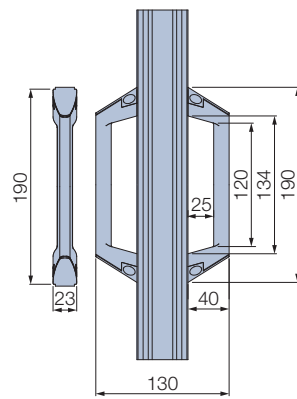

■マグネットキャッチ

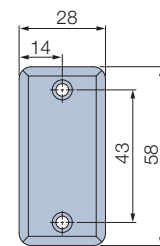

■レール

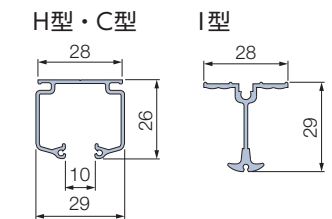

■カマチ

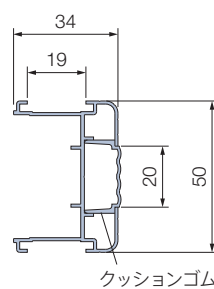

■カマチ固定金具

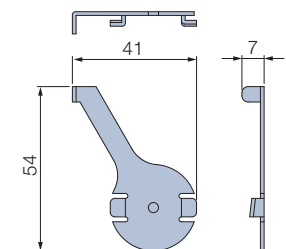

リバーシブルスタイル

表裏のレザーを自由に組み合わせてオリジナルのアコーディオンカーテンをつくることができます。
和室と洋室の仕切りや子供部屋の仕切りなど、別々の部屋のインテリアに合わせたレザーを選ぶことができます。

和室側



No.6909 アクセンテ(モスグリーン)

洋室側



No.6401 プロヴァンス(ホワイト)

製作可能寸法・製品重量・部品色

アコーディオンカーテンと同じです。
詳しくは19・21ページをご覧ください。

価格

※表示価格は消費税を含まない
メーカー希望小売価格(本体価格)です。

価格表に掲載している製品本体価格とは別に物流諸経費を申し受けます。

片開き
両開き **アコーディオンカーテン製品本体価格と同価格**

※製品本体価格は、36ページをご覧ください。

レザーの組み合わせ

下表の同じグループ内のレザーどうしのみ組み合わせることができます。

グループ 1	No.6901~6910、No.6212~6425
グループ 2	No.7101~7102 <スーパー防汚>
グループ 3	No.7201~7204 <オレフィン>
グループ 4	No.7301~7404 <SEK(制菌加工)>

※半透明、透明のレザー (No.6104~6109) は、対応しません。

レザーの指定方法

例) No.7101 と No.7102 を組み合わせる場合

■片開きの場合

“取手を左”に見て、手前側の
レザーNo. から奥側のレザーNo.
の順にご指定ください。

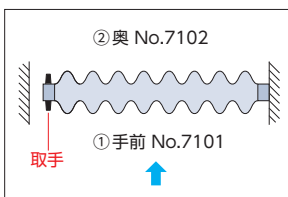

■両開きの場合

手前側のレザーNo. から奥側の
レザーNo. の順にご指定ください。

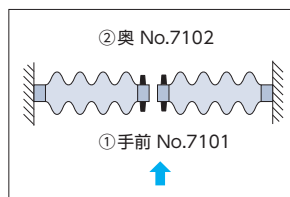

■ロック付き製品 (オプション)※の場合

“ロックを手前”に見て手前側のレザーNo. から奥側のレザーNo.の
順に指定してください。

片開きの場合



両開きの場合

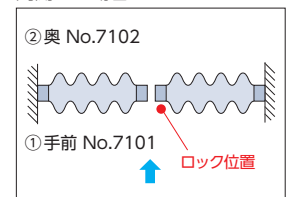

※ロック(オプション)：簡易ロック・ハンドルロック・シリンダー錠錠

アコーディオンカーテンメイトレザー対応

アコーディオンカーテンメイトのレザーで、アコーディオンカーテンをつくれます。
アコーディオンカーテンでしかできないアシスト取手など、各種オプションをご指定いただけます。

製作可能寸法・製品重量・部品色

アコーディオンカーテンと同じです。
詳しくは19・21ページをご覧ください。

価格

※表示価格は消費税を含まないメーカー希望小売価格(本体価格)です。

片開き
両開き **アコーディオンカーテン No.6901~6910、No.6212~6425 の製品本体価格と同価格**

価格表に掲載している製品本体価格とは別に
物流諸経費を申し受けます。

※アコーディオンカーテンメイトのレザーのうちNo.501~502 (オレフィン) の価格は、アコーディオンカーテンNo.7201~7204 (オレフィン) の
製品本体価格と同価格になります。
※製品本体価格は、36ページをご覧ください。

オプション

※オプションの組み合わせにより製作できない場合があります。オプションを組み合わせる場合は、最寄りの弊社支店・営業所へお問い合わせください。

上部クリアー

アコーデオンカーテンの上部だけを、透明なレザーにすることができます。
仕切りながらも適度な明るさや視界を確保。
気配を感じながら仕切る。そんなつながり感の欲しいスペースの間仕切りにおすすめです。

全閉時



上部: No.6108 クリアー 下部: No.6409 トラム (グリーン)

開閉時



製作可能寸法・製品重量

[単位: mm]

*幅・高さとも10mm単位での製作になります。

製品幅	片開き	200～4000
	両開き	400～8000
製品高さ		1200～3000
製品重量		約3.5～4kg/m ²

対応レザー

■上部対応レザー

No.	レザー名
6105	フロスト
6108	クリアー

■下部対応レザー

No.	レザー名	No.	レザー名
6901～6907	ベイシル	6411～6413	リド
6908～6910	アクセンテ	6415	クロス
6212～6213	ラタン	6418	ベースライン
6301～6303	ロゼッタ	6419	フロー
6304～6306	ケイト	6422～6423	レインストーム
6307～6309	ティア	6424～6425	ニュートラル
6310～6311	ピオラ	7201～7204	アミューズ
6312～6313	ブルーム	7301～7305	メディエ
6401～6406	プロヴァンス	7401～7404	ソシエ
6407～6410	トラム		

価格

※表示価格は消費税を含まない
メーカー希望小売価格(本体価格)です。

価格表に掲載している製品本体価格とは別に物流諸経費を申し受けます。

片開き 両開き	アコーデオンカーテン製品本体価格 × 1.2
------------	------------------------

※製品本体価格は、36ページをご覧ください。

上部クリアーの寸法

上部のクリアー部分の寸法を2種類からご指定ください。

■上部のクリアー高さ: 300mm ■上部のクリアー高さ: 550mm

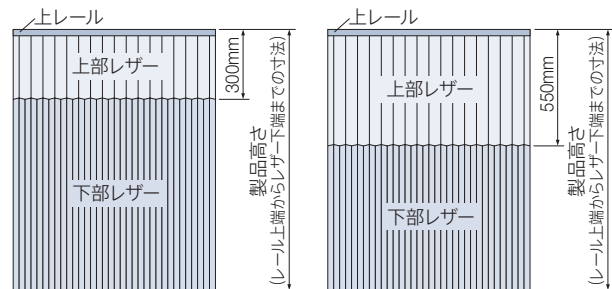

レール

H型(レール露出)・C型(レール埋込み)のどちらかをご指定ください。

部品色

アイボリー・シャインブラウン・ソフトシルバーの3色から選べます。
ご指定がない場合はアイボリーになります。

両取手

製品の両側に取手を付けることができます。部屋の間取りや使い方により、左右のどちらからも開閉したい場合に便利です。

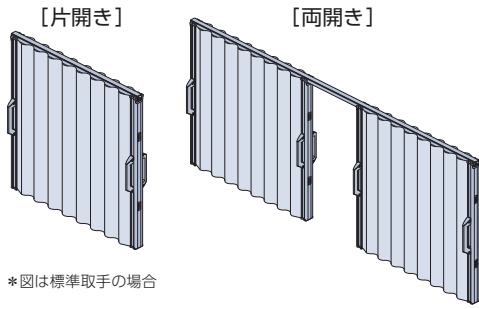

*図は標準取手の場合

製作可能寸法・製品重量

アコーディオンカーテンと同じです。
19ページ「製作可能寸法・製品重量」をご覧ください。

取手

「アシスト取手」「標準取手」の
どちらかをご指定ください。

価格

*表示価格は消費税を含まないメーカー希望小売価格(本体価格)です。

価格表に掲載している製品本体価格とは別に物流諸経費を申し受けます。

片開き	アコーディオンカーテン製品本体価格 + 3,200円 (表裏1セット)
両開き	アコーディオンカーテン製品本体価格 + 6,400円 (表裏2セット)

*製品本体価格は、36ページをご覧ください。

すきまガード

「すきまガードテープ」が製品本体と床面とのすき間を防ぎ、お部屋の冷暖房効率を高めます。
光漏れを軽減できるので寝室などにもおすすめです。

*製品上部からのすき間を防ぐためには、レールは「H型(レール露出)」がおすすめです。

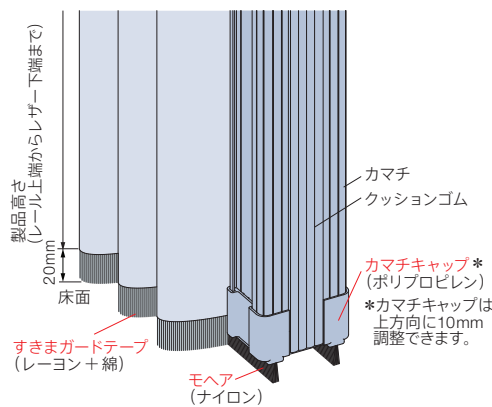

室内の温度推移

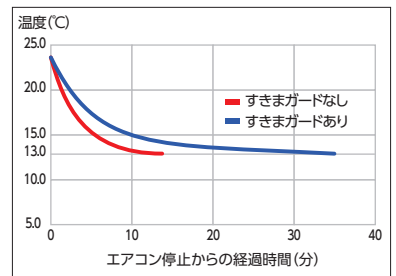

試験方法

室内温度が13℃のモデル空間(8畳弱)をアコーディオンカーテン(約6m²)で室内を仕切り、片側の空間のみ暖房運転を行い、室内温度が23℃になった時点で運転を停止し、時間測定をスタートする。その温度が13℃になるまでの経過時間を測定し比較する。尚、試験データは実験測定値であり品質保証値ではありません。

製作可能寸法・製品重量 [単位:mm]

*幅・高さとも10mm単位での製作になります。

製品幅	片開き	200~4000
	両開き	400~8000
製品高さ		500~3000
製品重量		約3.5~4kg/m ²

*製品高さは、開口高さから20mm程度引いた寸法を製品高さとして指定してください。
すきまガードテープを付けた製品仕上がり寸法は、「製品高さ+20mm」になります。

対応レザードール

アコーディオンカーテンと同じです。

価格

*表示価格は消費税を含まないメーカー希望小売価格(本体価格)です。

価格表に掲載している製品本体価格とは別に物流諸経費を申し受けます。

片開き	アコーディオンカーテン製品本体価格 + 下記加算価格
両開き*	アコーディオンカーテン製品本体価格 + (下記加算価格×2)

*両開きの場合、片側の製品幅で下記の加算価格をご確認ください。
*製品本体価格は、36ページをご覧ください。

製品幅(mm)	200~1000	1010~2000	2010~3000	3010~4000
加算価格	2,700円	3,800円	4,900円	5,900円

部品色

カムチャキャップの色は製品本体の部品色と同系色になります。
すきまガードテープ、モヘアはグレーになります。

■アコーデオンカーテン

オートクローズ

取手を少し引くだけで、自動的にゆっくりと閉まります。開閉の動作が少ないため、出入りが簡単です。



注意

「オートクローズ」は長時間アコーデオンカーテンを開けたままの状態や、気温が低い場所でご使用の場合、閉じる動作が遅くなることがあります。その際は数回開け閉めをくり返してください。

製作可能寸法・製品重量

[単位:mm]

*幅・高さとも10mm単位での製作になります。

納まり	片開き
製品幅	610～1400
製品高さ	500～2800
製品重量	約3.5～4kg/m ²

※両開きの製作はできません。

部品色

アイボリー・シャインブラウン・ソフトシルバーの3色から選べます。
ご指定がない場合はアイボリーになります。

対応レザー一覧

No.	レザー名	価格
6901～6907	ペイシル	①
6908～6910	アクセンテ	①
6212～6213	ラタン	①
6301～6303	ロゼッタ	①
6304～6306	ケイト	①
6307～6309	ティア	①
6310～6311	ピオラ	①

No.	レザー名	価格
6312～6313	ブルーム	①
6401～6406	プロヴァンス	①
6407～6410	トラム	①
6411～6413	リド	①
6415	クロス	①
6418	ベースライン	①
6419	フロー	①

No.	レザー名	価格
6422～6423	レインストーム	①
6424～6425	ニュートラル	①
7201～7204	アミューズ	②
7301～7305	メディエ	②
7401～7404	ソシエ	②

価格

※表示価格は消費税を含まないメーカー希望小売価格(本体価格)です。 [単位:円(税別)]

※上記の「対応レザー一覧」で価格①②をご確認ください。

価格表に掲載している製品本体価格とは別に物流諸経費を申し受けます。

対応レザー 価格①の場合

高さ (mm) \ 幅	610～900	910～1200	1210～1400
500～1700	51,000	64,000	70,800
1710～1800	52,400	64,900	71,700
1810～1900	54,900	67,800	75,100
1910～2000	55,800	68,800	75,800
2010～2100	59,000	71,700	79,400
2110～2200	60,900	73,000	80,800
2210～2300	62,300	76,300	84,200
2310～2400	63,300	77,400	86,000
2410～2500	64,100	78,500	87,300
2510～2600	65,500	80,200	88,800
2610～2700	66,500	81,400	90,300
2710～2800	67,400	82,600	91,700

対応レザー 価格②の場合

高さ (mm) \ 幅	610～900	910～1200	1210～1400
500～1700	59,800	74,100	82,300
1710～1800	61,500	75,300	83,400
1810～1900	64,600	78,800	87,600
1910～2000	65,700	80,000	88,500
2010～2100	69,600	83,400	92,600
2110～2200	71,800	85,000	94,200
2210～2300	73,400	88,900	98,500
2310～2400	74,700	90,300	100,400
2410～2500	75,600	91,600	102,200
2510～2600	77,200	93,800	104,000
2610～2700	78,500	94,900	105,700
2710～2800	79,600	96,500	107,500

カーブ

部屋のコーナー部分を仕切ることによって新たに部屋をつくることができます。応接室や収納など部屋の用途が広がります。



製作可能寸法・製品重量

[単位:mm]

*幅・高さとも10mm単位での製作になります。

レールの種類	H型・C型	I型
半径	450(450R)	250(250R)以上
角度	90°のみ	90°以上180°未満
製品幅	片開き	200~4000
	両開き	400~8000
製品高さ	500~3000	
製品重量	約3.5~4kg/m ²	

部品色

アイボリー・シャインブラウン・ソフトシルバーの3色から選べます。
ご指定がない場合はアイボリーになります。

サイズの測り方

レールの種類によって、幅の測り方が異なります。下記をご確認の上、製品幅の発注寸法を算出してください。
高さの測り方は72ページをご覧ください。

H型レール・C型レール

半径450mm(450R)、角度90°の場合

- 図のA・Bの寸法を測ります。

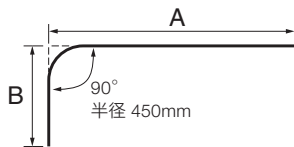

製品幅 = A + B

I型レール

半径250mm(250R)以上、
450mm(450R)以下
角度90°以上180°未満の場合

- 図のA・Bの寸法を測ります。

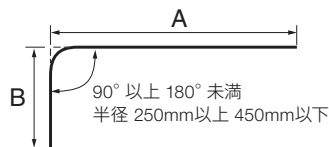

製品幅 = A + B

半径451mm(451R)以上、
角度90°以上180°未満の場合

- 図のC・D・Eの寸法を測り、200mm程度
加えた寸法が発注寸法になります。

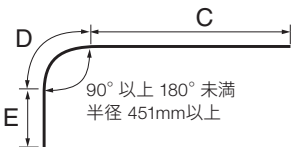

製品幅 = C + D + E + 200

両開きの場合の注意 (例) 製品幅2000mmの場合

両開きの場合、製品は均等に分割されます。

* 下図のように分割位置を指定する際は、
最寄りの弊社支店・営業所にお問い合わせください。

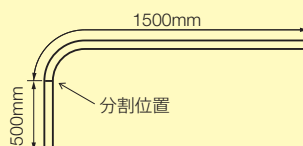
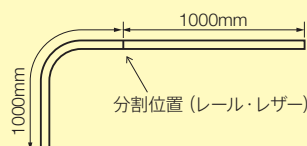

■アコーディオンカーテン

下ガイドレール

開閉操作のふらつきを抑える仕様です。床面のレールに本体下部のランナー・ガイドピンが通ること安定感のある開閉操作ができます。

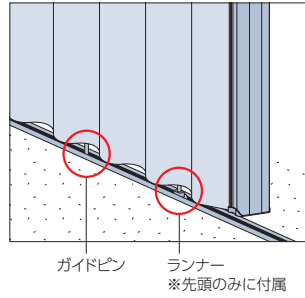

注意

製品に強い衝撃がかかると下ガイドレールからガイドピンが外れる場合があります。

製作可能寸法・製品重量 [単位:mm]

アコーディオンカーテンと同じです。

詳しくは19ページをご覧ください。

価格

※表示価格は消費税を含まないメーカー希望小売価格(本体価格)です。

価格表に掲載している製品本体価格とは別に物流諸経費を申し受けます。

片開き	<u>アコーディオンカーテン製品本体価格 + 下記加算価格</u>
※ 両開き	<u>アコーディオンカーテン製品本体価格 + (下記加算価格×2)</u>

※両開きの場合、片側の製品幅で下記加算価格をご確認ください。

※製品本体価格は、36ページをご覧ください。

製品幅 (mm)	200~1000	1010~2000	2010~3000	3010~4000
加算価格	3,200円	6,100円	9,200円	12,200円

※下ガイドレールの長さは製品幅と同じになります。

部品色

下ガイドレール色は、上レールと同色になります。

詳しくは21ページをご覧ください。

製品詳細図

*図はアシスト取手の場合 [単位:mm]

上レールの種類によって、製品の高さは下記の通りになります。

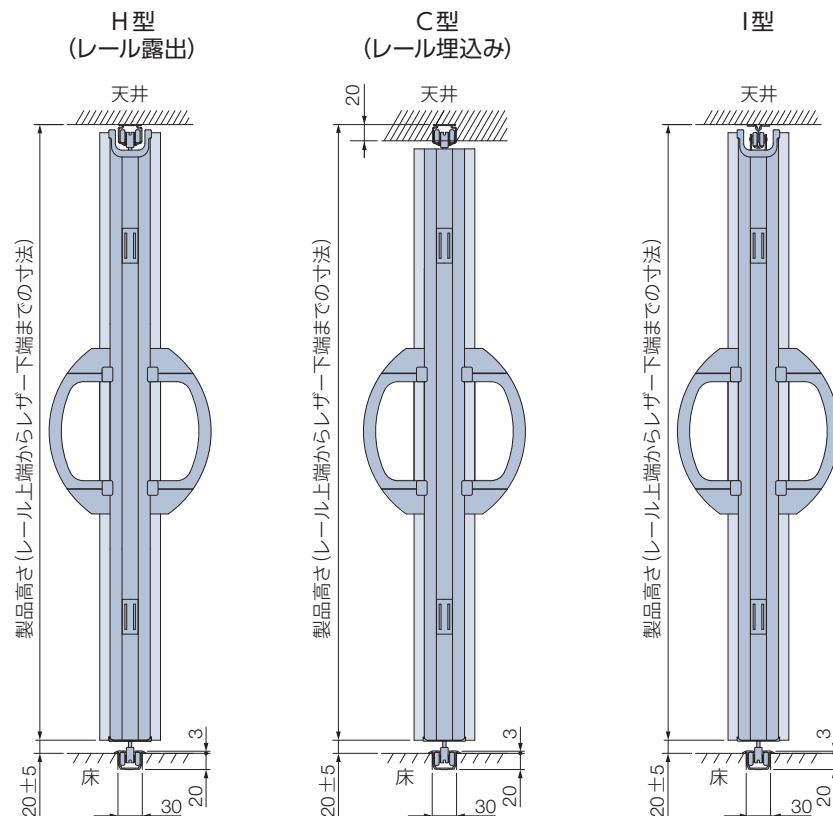

下ガイドレールの床面への埋込み寸法は、20mmです。

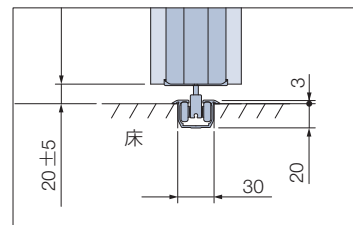

※オプションの「カーブ」には対応しません。

簡易ロック

ツマミと施錠ボタンを操作するだけで簡単に鍵の開け閉めができる製品です。洗面所などのちょっとしたプライバシーを確保したいスペースに手軽に使えます。

*写真・図面は標準取手の場合

ロック時

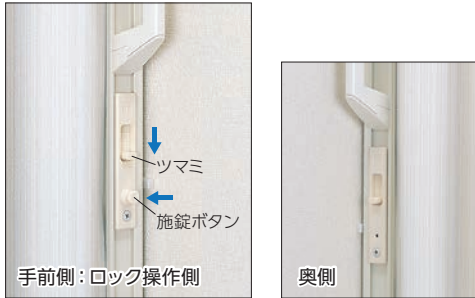

ツマミを下げ、施錠ボタンを押します。
※緊急時は奥側の穴にピンを差し込むことで解錠可能

解錠時



施錠ボタンを引っ張り、ツマミを上げます。

製作可能寸法・製品重量

[単位:mm]

*幅・高さとも10mm単位での製作になります。

製品幅	片開き	200~4000
	両開き	400~8000
製品高さ		710~3000
製品重量		約3.5~4kg/m ²

価格

※表示価格は消費税を含まない
メーカー希望小売価格(本体価格)です。

価格表に掲載している製品本体価格とは別に物流諸経費を申し受けます。

片開き	アコーディオンカーテン製品本体価格と同価格
両開き	

※製品本体価格は、36ページをご覧ください。

ロック位置

片開きの場合は、「右ロック」「左ロック」のどちらかをご指定ください。

片開き

右ロックの場合



左ロックの場合

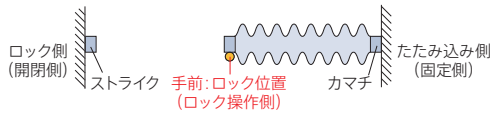

両開き

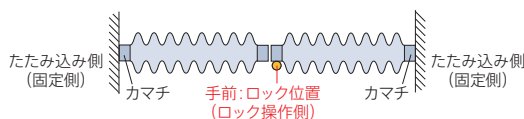

部品色

簡易ロックの色は製品本体の部品色と同系色になります。

構造と部品

※必ずたたみ込み側のカムチを本体付属部品で壁面に固定してください。

※ストライク・カムチ固定金具は製品に付属されます。[単位:mm]

正面図

片開き

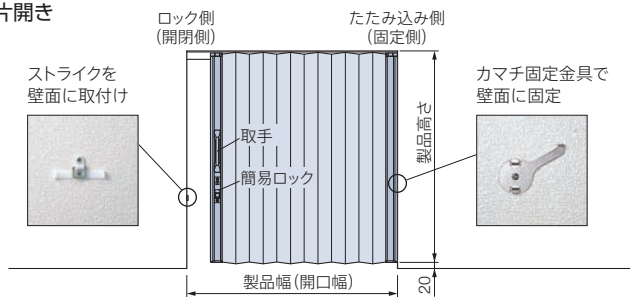

両開き

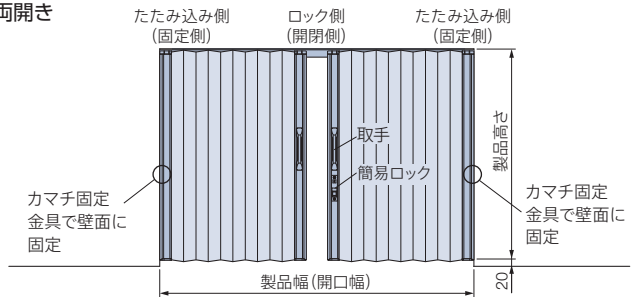

側面図

(カムチ)

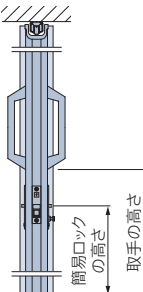

取手・簡易ロックの高さ

製品高さ	取手の高さ	簡易ロックの高さ
710~1000	(製品高さ÷2)+60	製品高さ÷2
1010~2000	(製品高さ÷2)-40	(製品高さ÷2)-100
2010~3000	1160	1100

巾木がある場合

壁面カムチセット(オプション)で巾木によるすき間を防ぐことができます。壁面カムチに付属する「取付け台」を使用して「ストライク」や「カムチ固定金具」を固定してください。詳しくは32ページをご覧ください。

ストライク



カムチ固定金具



※壁面カムチセットを取付ける場合、開口幅から壁面カムチの厚さを引いた寸法を製品幅としてご指定ください。

■アコーディオンカーテン

ハンドルロック

誰にでも使いやすいユニバーサルデザインのハンドル形状。ハンドル操作で、簡単に鍵の開け閉めができます。抗菌加工を施した取手・ハンドルロックは、トイレや更衣室などにも安心です。

*写真・図面はアシスト取手の場合

ロック時

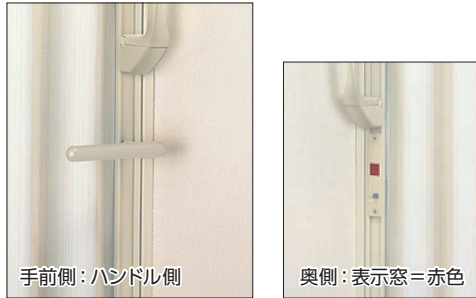

※緊急時は奥側からコインで解錠可能

解錠時



製作可能寸法・製品重量

[単位:mm]

*幅・高さとも10mm単位での製作になります。

製品幅	片開き	200~4000
	両開き	400~8000
製品高さ		710~3000
製品重量		約3.5~4kg/m ²

※製品幅は壁面カマチ(ロック受け)を含んだ寸法になります。

価格

※表示価格は消費税を含まない
メーカー希望小売価格(本体価格)です。

価格表に掲載している製品本体価格とは別に物流諸経費を申し受けます。

片開き	アコーディオンカーテン製品本体価格
両開き	+ 44,700円(ロック式)

※製品本体価格は、36ページをご覧ください。

ロック位置

片開きの場合は、「右ロック」「左ロック」のどちらかを
ご指定ください。

■片開き

右ロックの場合

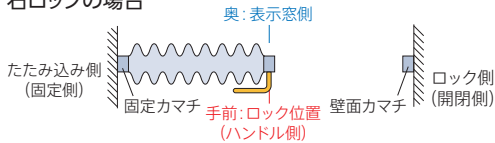

左ロックの場合

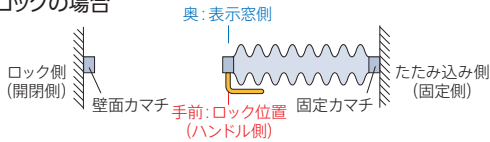

■両開き

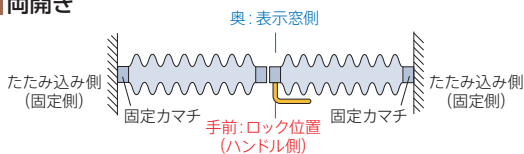

部品色

ハンドルロックの色は製品本体の部品色と同系色になります。

構造と部品

※必ずたたみ込み側のカマチを本体付属部品で
壁面に固定してください。

※壁面カマチ・固定カマチは製品に付属されます。[単位:mm]

固定カマチ・壁面カマチの長さは「製品高さ+20mm」になります。

■正面図

片開き

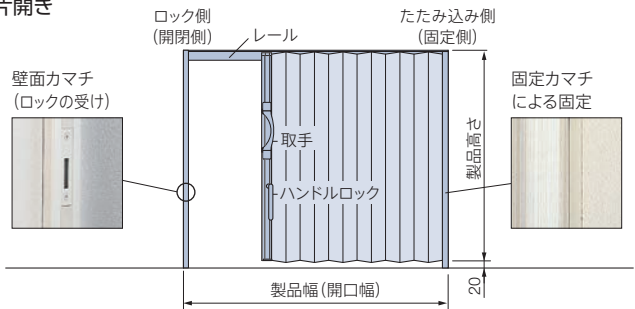

両開き

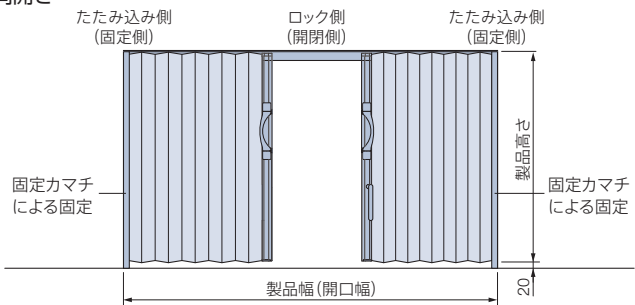

■側面図

(カマチ)

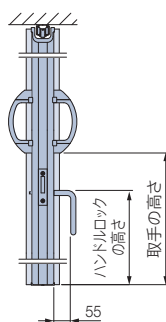

(壁面カマチ)

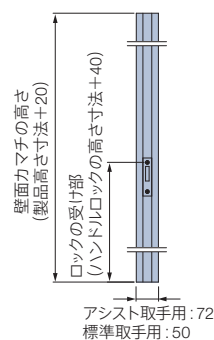

取手・ハンドルロックの高さ

製品高さ	取手の高さ	ハンドルロックの高さ
710~1000	(製品高さ÷2)+60	(製品高さ÷2)-40
1010~2000	(製品高さ÷2)-40	(製品高さ÷2)-140
2010~3000	1160	1060

シリンダー鎌錠

キー操作で特定の人が施錠を行う場合に適した製品。

ロッカールームや荷物の保管場所など、管理が必要とされる場所におすすめです。 *写真・図面は標準取手の場合

ロック時



手前側：キー(鍵)操作側

奥側：サムターン側

解錠時



手前側：キー(鍵)操作側

奥側：サムターン側

キー(鍵)付属個数
3個

製作可能寸法・製品重量

[単位:mm]

*幅・高さとも10mm単位での製作になります。

製品幅	片開き	200~4000
	両開き	400~8000
製品高さ		710~3000
製品重量		約3.5~4kg/m ²

*製品幅は壁面カマチ(ロック受け)を含んだ寸法になります。

価格

*表示価格は消費税を含まない
メーカー希望小売価格(本体価格)です。

価格表に掲載している製品本体価格とは別に物流諸経費を申し受けます。

片開き	アコーディオンカーテン製品本体価格
両開き	+ 18,300円(ロック式)

*製品本体価格は、36ページをご覧ください。

ロック位置

片開きの場合は、「右ロック」「左ロック」のどちらかをご指定ください。

片開き

右ロックの場合

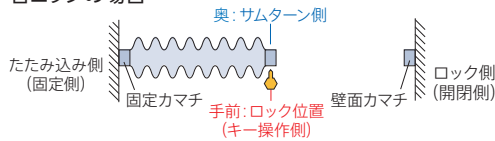

左ロックの場合

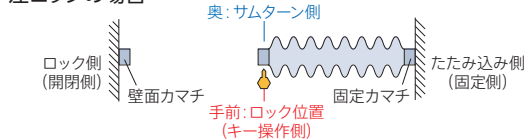

両開き

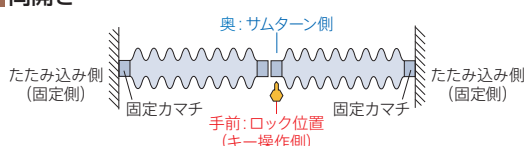

部品色

シリンダー鎌錠の色は製品本体の部品色と同系色になります。

構造と部品

*必ずたたみ込み側のカマチを本体付属部品で壁面に固定してください。

*壁面カマチ・固定カマチは製品に付属されます。[単位:mm]

固定カマチ・壁面カマチの長さは「製品高さ+20mm」になります。

正面図

片開き

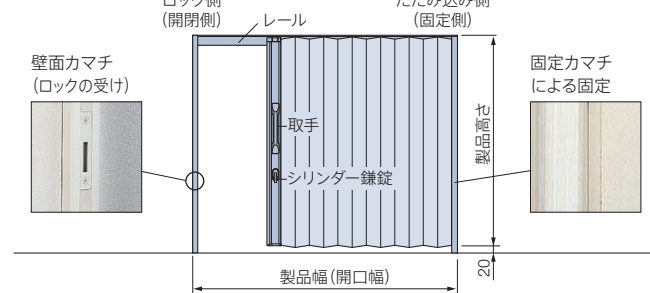

両開き

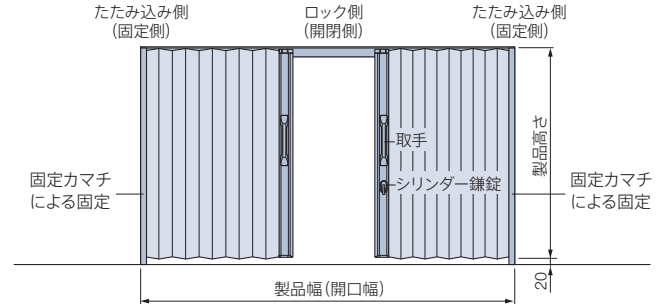

側面図

(カマチ)

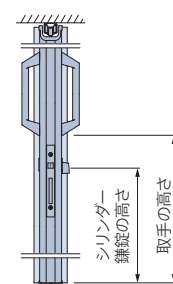

(壁面カマチ)

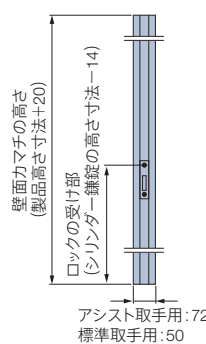

取手・シリンダー鎌錠の高さ

製品高さ	取手の高さ	シリンダー鎌錠の高さ
710~1000	(製品高さ÷2)+60	製品高さ÷2
1010~2000	(製品高さ÷2)-40	(製品高さ÷2)-100
2010~3000	1160	1100

壁面カマチセット

巾木がある開口部に取付ける際に生じる巾木の厚み分のすき間を防ぎます。厚さ14mm以下の巾木に対応。



壁面カマチがない場合

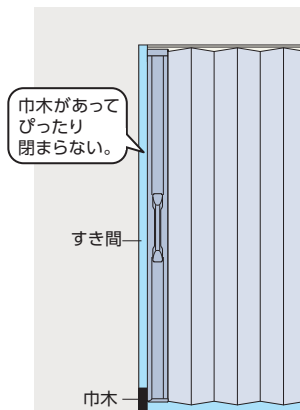

壁面カマチセットを使うと...

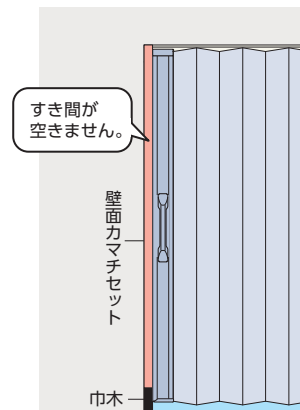

価格

※表示価格は消費税を含まない
メーカー希望小売価格(本体価格)です。

名称	価格
壁面カマチセット 2m	6,100円
壁面カマチセット 2.4m (キャッチ台2個)	7,480円
壁面カマチセット 2.4m (キャッチ台4個)	8,080円
壁面カマチセット 3m	8,400円

※製品本体と同時にご注文ください。

※必ず「レール取付け面～巾木の上端」までの寸法よりも長いサイズの壁面カマチセットを選び、余分な長さを切ってお使いください。

壁面カマチの種類

[単位: mm]

発注時の製品の取手に合わせて、壁面カマチを「アシスト取手用」と「標準取手用」の2種類からご指定ください。

アシスト取手用

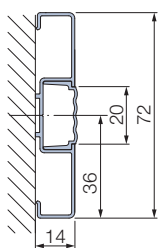

標準取手用

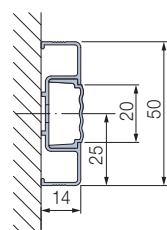

部品色

壁面カマチの色は3色からご指定ください。

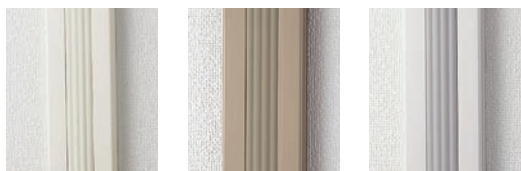

アイボリー

シャインブラウン

ソフトシルバー

セット内容

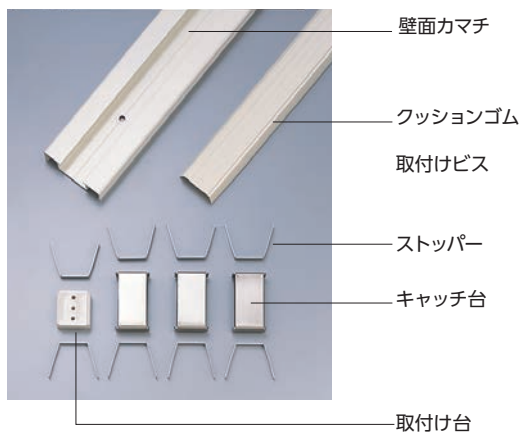

クッションゴム

図のように、クッションゴムを壁面カマチの長さに合わせて切って、壁面カマチの溝に埋め込みます。

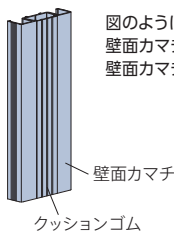

キャッチ台



壁面カマチ用のマグネットキャッチです。

取付け台



カマチ固定金具でカマチを固定する時
簡易ロック(オプション)のストライクを取付ける時

キャッチ台個数

長さ	数量
2m	2個
2.4m	2個・4個
3m	4個

(参考)

製品本体マグネット個数
製品高さ 2400mm 以下: 2個
製品高さ 2410mm 以上: 4個

中間ストッパー

製品をレールの途中で止めたい場合や、両開きの製品の中間位置を決める場合に使用します。

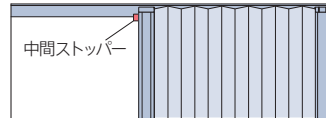

■H型・C型レール用

■I型レール用



クリアーのみ



アイボリー・アンバー・グレーの3色

*写真はアイボリー



アイボリー



アンバー



グレー

価格

※表示価格は消費税を含まない
メーカー希望小売価格(本体価格)です。

H型レール・C型レール用 320円/個

I型レール用 290円/個

エンドキャップ

スペースの一部を間仕切る場合(レールの片側に壁がない場合)に、レールの端部に取付けて製品の脱落を防ぎます。

■H型レール・C型レール用

■I型レール用



アイボリー



アンバー



グレー



アイボリー・アンバー・グレーの3色

*写真はアイボリー

価格

※表示価格は消費税を含まない
メーカー希望小売価格(本体価格)です。

H型レール・C型レール用 110円/個

I型レール用 60円/個

鴨居用ブラケット

鴨居にレールを取付ける場合に使用します。鴨居の溝を気にすることなく取付けられます。

※すべてのレールに対応します。



*写真はアコーディオンカーテンメイト



アイボリー



アンバー



グレー

価格

※表示価格は消費税を含まない
メーカー希望小売価格(本体価格)です。

350円/個

[単位:mm]

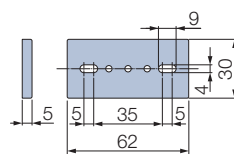
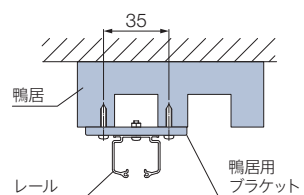

鴨居用ブラケット個数:50cm毎に1個程度

ハンガーパイプ

天井高が3mを超える部屋や、換気などで天井部分を開けておきたい場合など、レールを中吊りして固定することができます。



V型ハンガーパイプ

天井からV型に中吊りします。
レールの片側しか壁面に固定できない場合におすすめです。



伸縮範囲(天井～レール間): 350~980mm

I型ハンガーパイプ

天井からI型に中吊りします。
レールの両側を固定できる場合におすすめです。



伸縮範囲(天井～レール間): 250~1020mm

価格

※表示価格は消費税を含まないメーカー希望小売価格(本体価格)です。

名称	V型ハンガーパイプ		I型ハンガーパイプ	
	伸縮範囲 (開口角度40°の時の 天井～レール間)	価格	伸縮範囲 (天井～レール間)	価格
ハンガーパイプ S	350~560mm	3,680円	250~340mm	1,960円
ハンガーパイプ M	570~760mm	4,370円	350~560mm	2,300円
ハンガーパイプ L	770~980mm	4,720円	570~1020mm	2,530円

※エンドキャップ・サイドブラケット・レールジョイント金具は上記の価格には含まれておりません。
※ハンガーパイプをご注文の際は、「レールにビス穴不要」とご指定ください。

部品色

*写真はV型ハンガーパイプ

下記の3色から選べます。

アイボリー

アンバー

グレー



(レール色: アイボリー)



(レール色: シェインブラウン)



(レール色: ソフトシルバー)

構造と部品

※エンドキャップ・サイドブラケット・レールジョイント金具は、下図を参照の上、必要に応じて別途手配してください。

V型ハンガーパイプ

※最低でもレールの片側をサイドブラケットで固定してください

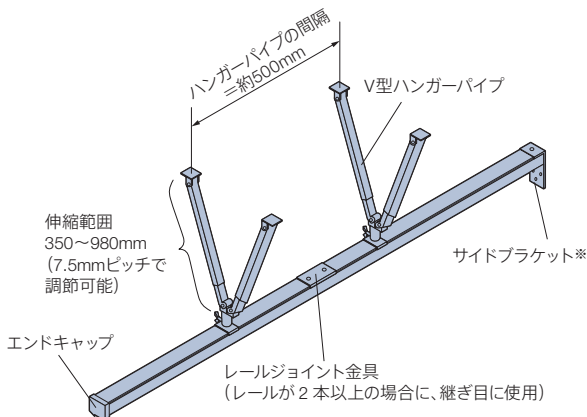

I型ハンガーパイプ

※必ずレールの両端をサイドブラケットで固定してください。

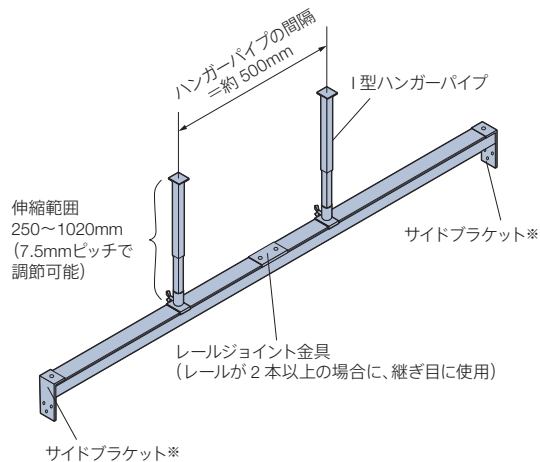

サイドブラケット

ハンガーパイプ使用時にレールを壁面に固定する時に使用します。
I型ハンガーパイプの場合は必ずレールの両端を、V型ハンガーパイプの場合は最低でもレールの片端をサイドブラケットで固定してください。

■サイドブラケット

アイボリー

アンバー

グレー



(レール色:アイボリー)

(レール色:シャインブラウン)

(レール色:ソフトシルバー)

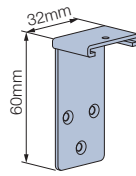

価格 ※表示価格は消費税を含まないメーカー希望小売価格(本体価格)です。

480円 / 1組 (2個)

レールジョイント金具

ハンガーパイプ使用時にレールを2本以上つなぐ時にレールの継ぎ目に使用します。

■H型レール・C型レール用

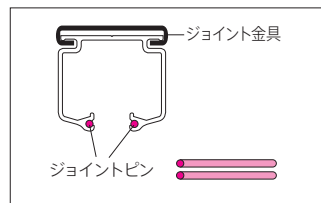

*ジョイントピンは製品本体に同梱

■I型レール用

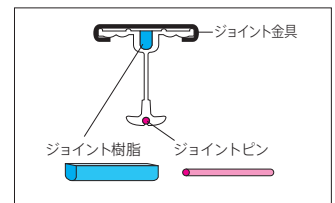

*ジョイントピン・ジョイント樹脂は製品本体に同梱

■部品色

*写真は H 型レール用の場合

アイボリー

アンバー

グレー



■レール本数

[単位: mm]

下表を見て、レールが2本になる場合にはレールジョイント金具をご注文ください。

製品高さ	製品幅	200~1800	1810~2040	2050~2290	2300~2500	2510~3000	3010~8000
500~1800	1本		2本	2本	2本	2本	2本
1810~2040			1本				
2050~2290							
2300~2500							
2510~3000			1本	1本	1本	1本*	

※「製品幅>製品高さ」の時はレールが2本になります。

■価格

※表示価格は消費税を含まないメーカー希望小売価格(本体価格)です。

200円 / 個

価格表に掲載している製品本体価格とは別に物流諸経費を申し受けます。

価格

※表示価格は消費税を含まないメーカー希望小売価格(本体価格)です。

幅・高さとも10mm単位での製作になります。

価格表に掲載している製品本体価格とは別に物流諸経費を申し受けます。

[単位:円(税別)]

片開き

対応レザー

ベイシル	No.6901 ~ 6907	ラタン	No.6212 ~ 6213	リド	No.6411 ~ 6413
アクセンテ	No.6908 ~ 6910	ロゼッタ	No.6301 ~ 6303	クロス	No.6415
グラス	No.6104	ケイト	No.6304 ~ 6306	ベースライン	No.6418
フロスト	No.6105	ティア	No.6307 ~ 6309	フロー	No.6419
メッシュ	No.6106	ピオラ	No.6310 ~ 6311	レインストーム	No.6422 ~ 6423
スクエア	No.6107	ブルーム	No.6312 ~ 6313	ニュートラル	No.6424 ~ 6425
クリアー	No.6108	プロヴァンス	No.6401 ~ 6406		
クリアオレンジ	No.6109	トラム	No.6407 ~ 6410		

高さ (mm) \ 幅	200 ~ 900	910 ~ 1200	1210 ~ 1500	1510 ~ 1800	1810 ~ 2100	2110 ~ 2400	2410 ~ 2700	2710 ~ 3000	3010 ~ 3300	3310 ~ 3600	3610 ~ 4000
500 ~ 1700	44,400	50,800	57,500	63,900	71,300	79,600	87,600	93,000	97,600	103,100	112,500
1710 ~ 1800	45,700	51,700	58,500	65,100	72,800	81,800	89,500	95,000	99,600	105,800	114,900
1810 ~ 1900	48,200	54,600	61,900	68,700	75,100	83,800	92,400	98,100	103,200	109,300	119,000
1910 ~ 2000	49,200	55,600	62,600	69,600	76,800	85,500	94,100	99,400	106,200	112,400	122,200
2010 ~ 2100	52,500	58,500	66,200	73,400	80,500	89,300	97,700	102,500	109,600	116,100	125,700
2110 ~ 2200	54,300	59,700	67,600	75,400	82,500	91,400	100,100	105,300	112,400	119,800	128,700
2210 ~ 2300	55,600	63,100	71,000	79,400	87,300	97,700	106,400	111,800	117,000	124,100	134,700
2310 ~ 2400	56,700	64,200	72,700	81,000	89,500	99,900	108,700	114,800	119,600	127,400	137,900
2410 ~ 2500	57,500	65,300	74,100	82,800	91,200	101,900	110,900	117,600	122,900	130,300	141,300
2510 ~ 2600	58,800	67,000	75,600	84,700	94,100	104,700	114,000	120,200	126,400	133,800	145,100
2610 ~ 2700	59,800	68,100	77,100	86,200	95,800	106,700	116,100	122,100	129,300	136,700	148,200
2710 ~ 2800	60,800	69,400	78,500	87,800	97,500	108,400	118,400	123,800	132,300	139,700	151,400
2810 ~ 2900	61,700	70,800	80,100	89,300	99,100	110,100	120,500	125,600	135,300	142,400	154,600
2910 ~ 3000	62,600	72,000	81,600	90,800	100,600	111,800	122,800	127,400	138,300	145,300	157,700

対応レザー

ウィル	No.7101 <スーパー防汚>	メディエ	No.7301 ~ 7305 <SEK(制菌加工)>
カソード	No.7102 <スーパー防汚>	ソシエ	No.7401 ~ 7404 <SEK(制菌加工)>
アミューズ	No.7201 ~ 7204 <オレフィン>		

高さ (mm) \ 幅	200 ~ 900	910 ~ 1200	1210 ~ 1500	1510 ~ 1800	1810 ~ 2100	2110 ~ 2400	2410 ~ 2700	2710 ~ 3000	3010 ~ 3300	3310 ~ 3600	3610 ~ 4000
500 ~ 1700	53,300	60,900	69,000	76,600	85,700	95,600	105,200	111,600	117,100	123,800	134,900
1710 ~ 1800	54,900	62,000	70,200	78,200	87,300	98,300	107,500	114,100	119,600	127,000	137,900
1810 ~ 1900	57,900	65,600	74,300	82,500	90,200	100,600	110,900	117,800	123,900	131,300	142,800
1910 ~ 2000	59,000	66,700	75,300	83,700	92,200	102,700	113,100	119,400	127,500	134,800	146,700
2010 ~ 2100	63,100	70,200	79,400	88,000	96,600	107,100	117,200	123,000	131,600	139,300	150,800
2110 ~ 2200	65,100	71,800	81,000	90,400	99,100	109,600	120,200	126,300	134,800	143,700	154,600
2210 ~ 2300	66,700	75,700	85,300	95,300	104,800	117,200	127,700	134,300	140,500	149,000	161,700
2310 ~ 2400	68,100	77,100	87,200	97,300	107,500	119,800	130,500	137,800	143,600	152,900	165,500
2410 ~ 2500	69,000	78,400	88,900	99,500	109,500	122,300	133,100	141,000	147,500	156,400	169,600
2510 ~ 2600	70,500	80,500	90,800	101,700	113,100	125,700	136,900	144,300	151,600	160,700	174,200
2610 ~ 2700	71,900	81,700	92,500	103,500	115,000	128,200	139,300	146,600	155,200	164,000	177,800
2710 ~ 2800	73,000	83,300	94,200	105,400	117,000	130,100	142,000	148,500	158,700	167,500	181,600
2810 ~ 2900	74,100	84,900	96,100	107,100	118,800	132,200	144,500	150,700	162,400	170,900	185,500
2910 ~ 3000	75,300	86,400	97,900	109,100	120,700	134,300	147,200	152,900	166,000	174,400	189,300

両開き

両開き製品本体価格=片開き製品本体価格(上表) × 2

(例)No.6901 ベイシル(ホワイト) 両開き 幅8000mm×高さ2800mmの場合

151,400円※ × 2 = 302,800円

※片開き 幅4000mm × 高さ2800mmの価格

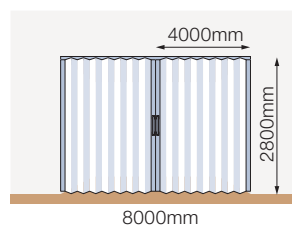

オプション価格

※表示価格は消費税を含まないメーカー希望小売価格(本体価格)です。

※オプションの組み合わせにより製作できない場合があります。オプションを組み合わせる場合は、最寄りの弊社支店・営業所へお問い合わせください。

価格表に掲載している製品本体価格とは別に物流諸経費を申し受けます。

[単位:円(税別)]

■上部クリアー

片開き	アコーディオンカーテン製品本体価格 × 1.2
両開き	

■両取手

片開き	アコーディオンカーテン製品本体価格 + 3,200円(表裏1セット)
両開き	アコーディオンカーテン製品本体価格 + 6,400円(表裏2セット)

■すきまガード

片開き	アコーディオンカーテン製品本体価格 + 右記加算価格
※ 両開き	アコーディオンカーテン製品本体価格 + (右記加算価格×2)

製品幅(mm)	200~1000	1010~2000	2010~3000	3010~4000
加算価格	2,700円	3,800円	4,900円	5,900円

※両開きの場合、片側の製品幅で右記加算価格をご確認ください。

■オートクローズ(片開きのみ対応)

対応レザー

No.6901~6910
No.6212~6425

高さ(mm) \ 幅	610~900	910~1200	1210~1400
500~1700	51,000	64,000	70,800
1710~1800	52,400	64,900	71,700
1810~1900	54,900	67,800	75,100
1910~2000	55,800	68,800	75,800
2010~2100	59,000	71,700	79,400
2110~2200	60,900	73,000	80,800
2210~2300	62,300	76,300	84,200
2310~2400	63,300	77,400	86,000
2410~2500	64,100	78,500	87,300
2510~2600	65,500	80,200	88,800
2610~2700	66,500	81,400	90,300
2710~2800	67,400	82,600	91,700

対応レザー

No.7201~7204<オレフィン>
No.7301~7404<SEK(制菌加工)>

高さ(mm) \ 幅	610~900	910~1200	1210~1400
500~1700	59,800	74,100	82,300
1710~1800	61,500	75,300	83,400
1810~1900	64,600	78,800	87,600
1910~2000	65,700	80,000	88,500
2010~2100	69,600	83,400	92,600
2110~2200	71,800	85,000	94,200
2210~2300	73,400	88,900	98,500
2310~2400	74,700	90,300	100,400
2410~2500	75,600	91,600	102,200
2510~2600	77,200	93,800	104,000
2610~2700	78,500	94,900	105,700
2710~2800	79,600	96,500	107,500

■カーブ

片開き	アコーディオンカーテン製品本体価格 × 1.2
両開き	

■下ガイドレール

片開き	アコーディオンカーテン製品本体価格 + 下記加算価格
※ 両開き	アコーディオンカーテン製品本体価格 + (下記加算価格×2)

※両開きの場合、片側の製品幅で下記加算価格をご確認ください。

製品幅(mm)	200~1000	1010~2000	2010~3000	3010~4000
加算価格	3,200円	6,100円	9,200円	12,200円

■簡易ロック

片開き	アコーディオンカーテン製品本体価格と同価格
両開き	

■シリンダー鎌錠

片開き	アコーディオンカーテン製品本体価格
両開き	+ 18,300円(ロッカー式)

■ハンドルロック

片開き	アコーディオンカーテン製品本体価格
両開き	+ 44,700円(ロッカー式)

■リバーシブルスタイル

片開き	アコーディオンカーテン製品本体価格と同価格
両開き	

■アコーディオンカーテンメイトレザー対応

片開き	アコーディオンカーテン No.6901~6910、
両開き	No.6212~6425の製品本体価格と同価格

※アコーディオンカーテンメイトのレザーのうちNo.501~502<オレフィン>の価格は、アコーディオンカーテンNo.7201~7204<オレフィン>の製品本体価格と同価格になります。

アコーディオンカーテンワンタッチ



アコーディオンカーテンワンタッチ No.7301 メディエ (ピンク) 部品色:アイボリー

製品特長

- ・グリップを引くだけで製品の開閉ができます。
- ・その場を動かず開閉できるので、車いすなどの出入りもスムーズです。

車イスにのったまま

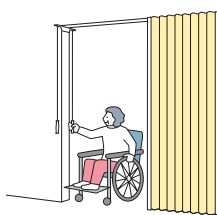

サポートしながら



荷物を持ったまま



その場を動かずにグリップを引くだけで簡単開閉!



グリップを引くだけの簡単操作。開けるときは、その場でグリップを引いた分だけ開き、スムーズに出入りができます。閉めるときは、グリップを少し引くだけのワンタッチ操作で自動的にゆっくり静かに閉まります。

どこからでもつかみやすいグリップ。



グリップは上下に指が引っ掛かる形状になっているため、握力の弱い方でもつかみやすいユニバーサルデザイン。グリップには抗菌加工がされているため、安心してお使いいただけます。

つまづく心配がないから安心。

床にレールがないのでつまづく心配がなく、車イスや杖をご利用の方でもスムーズに出入りができます。



ゆっくり静かに閉まるソフトクローズ機能。



グリップを少し引くだけで自動的にゆっくり静かに閉まります。閉まる時の衝撃音を抑えるなど、さまざまな生活のシーンに便利な機能です。

出入りをしやすくするストッパー機能。

車イスや杖を利用される方や荷物を持って出入りするときなど、任意の位置で製品を止められるストッパー機能を内蔵しています。ストッパー機能が働くので、出入りの最中に製品に挟まれる心配がないので、安心です。

アコーディオンカーテンワンタッチの動きがご覧いただけます。



注意

製品を長時間開けたままの状態や、気温が低い場所での使用の場合、閉じる動作が遅くなる場合があります。この際は数回開け閉めをくり返してください。

製作可能寸法・製品重量

*幅は1mm単位、高さは10mm単位での製作になります。

[単位:mm]

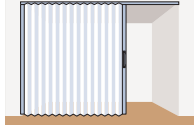
納まり	片開き
	レザーを片側にたたみ込みます 
製品幅	750~1400
製品高さ	1600~2400
製品重量	約4.3~4.8kg/m ²

※付属する固定カマチ・ワンタッチ用壁面カマチの長さは、「製品高さ+20mm」になります。
また、1mm単位で指定することもできます。

対応レザー一覧

レザー No.	レザー名
6422~6423	レインストーム
7301~7305	メディエ
7401~7404	ソシエ

納まり寸法

[単位:mm]

製品幅などにより、納まり寸法、有効開口寸法が異なります。

また、下記の寸法は計算値のため、実際の寸法と誤差が生じる場合があります。目安としてご使用ください。

※製品幅が1201mm以上の場合のみ、ワンタッチ用壁面カマチが付属されます。

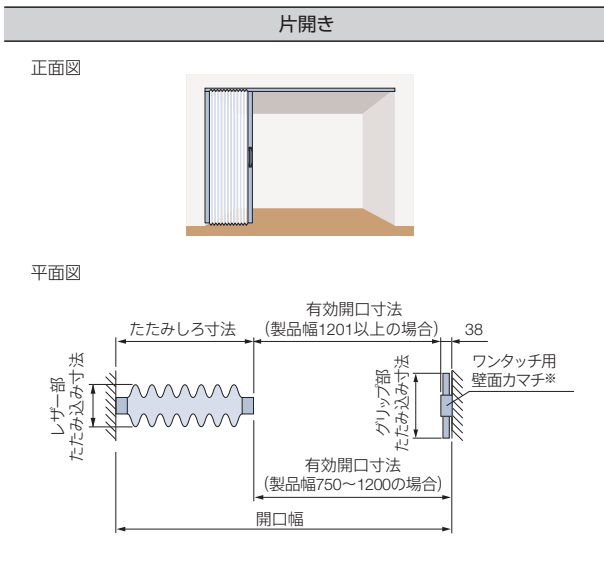

たたみしろ寸法

製品幅	たたみしろ寸法
750~ 800	260
801~ 900	280
901~1000	290
1001~1100	310
1101~1200	330
1201~1300	380
1301~1400	400

※製品幅が1201mm以上の場合、ワンタッチ用壁面カマチの厚さ(38mm)を含んだたたみしろ寸法になります。

たたみ込み寸法

レザー部	グリップ部
約120	253

有効開口寸法

製品幅(開口幅) - たたみしろ寸法

構造と部品

※製品幅1201mm以上の場合、ワンタッチ用壁面カマチが製品に付属されます。

[単位:mm]

片開き *図はワンタッチ壁面カマチありの場合

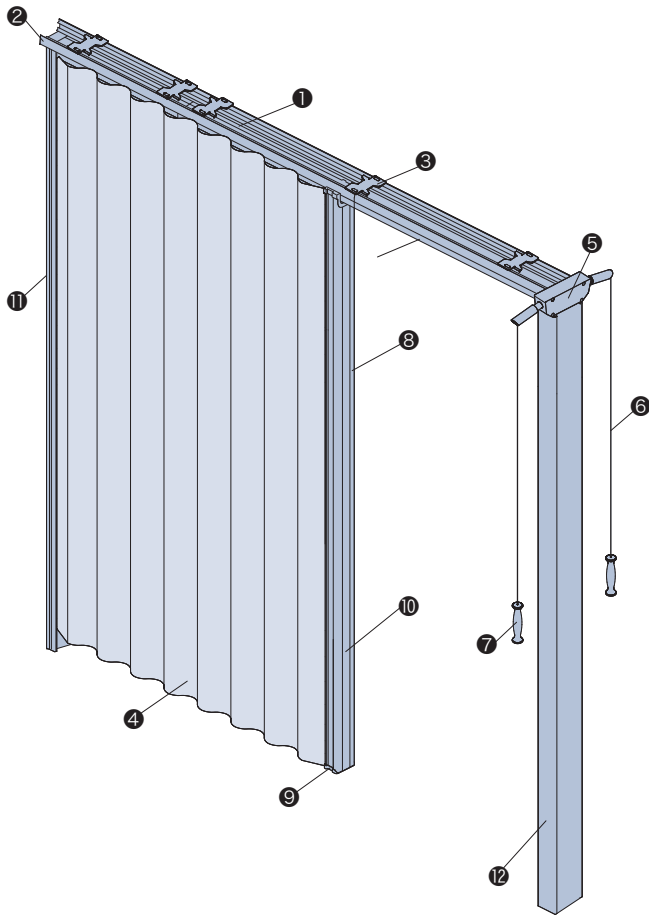

(側面図)

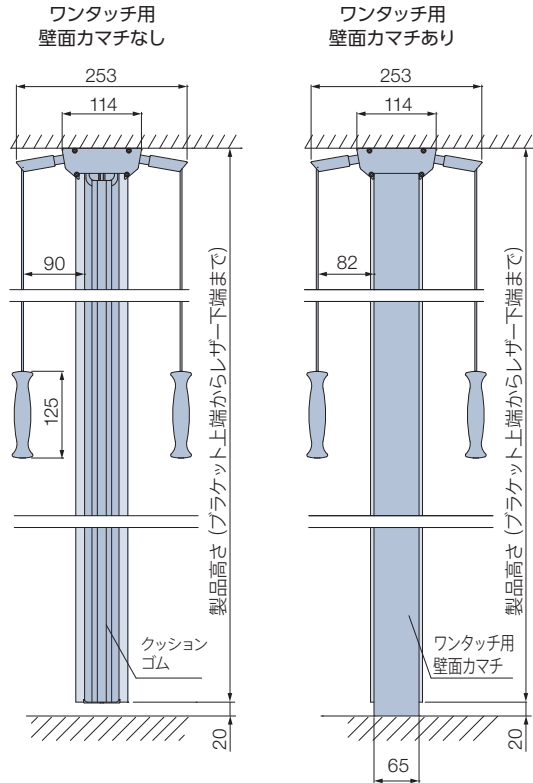

ワンタッチ用壁面カマチカット加工 (オプション)

+6,900円

製品幅1201mm以上で巾木がある開口部に取付ける場合に、ワンタッチ用壁面カマチをカット加工することで、巾木の上から覆うことができます。

*製品本体と同時にご注文ください。詳しくは44ページをご覧ください。

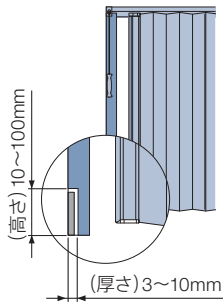

グリップ (オプション)

+1,040円

製品幅が大きくグリップを引いても製品が開ききらないときなどに、もう1つグリップを追加し、操作しやすくすることができます。

*製品本体と同時にご注文ください。詳しくは47ページをご覧ください。

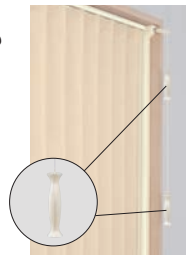

壁面カマチセット (オプション)

開口部のゆがみや巾木による壁面とのすき間を防ぎます。

*製品本体と同時にご注文ください。詳しくは47ページをご覧ください。

巾木がない場合 巾木がある場合

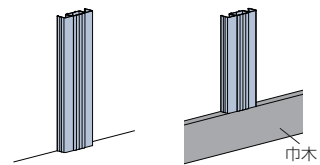

部品名	材質	備考
① レール	アルミ押し出し型材	アイボリー・シャインブラウン・ソフトシルバー
② レールカバー	樹脂成形品	レールと同系色
③ ブラケット	鋼板プレス成形品	シルバー
④ レザー	塩化ビニル樹脂	
⑤ 操作部	樹脂成形品	レールと同系色
⑥ 操作コード*1	化学繊維 (抗菌)	レールと同系色
⑦ グリップ*1	樹脂成形品 (抗菌)	レールと同系色
⑧ カマチ*2	アルミ押し出し型材	レールと同系色
⑨ カマチキャップ	樹脂成形品	レールと同系色
⑩ クッションゴム	樹脂成形品	レールと同系色
⑪ 固定カマチ*2	アルミ押し出し型材	レールと同系色
⑫ ワンタッチ用壁面カマチ*2	アルミ押し出し型材	製品幅が1201mm以上の場合に付属します。

*1 操作コード・グリップは、レザーの種類にかかわらず抗菌加工が施されています。

*2 カマチ・固定カマチ・ワンタッチ用壁面カマチは、「メディア」「ソシエ」を選んだ場合には、抗菌加工が施されています。

レール

[単位:mm]

H型 (レール露出)

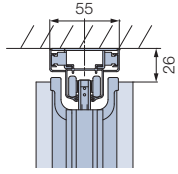

製品を後付けする場合に。
レールを製品が覆う構造のため、
上部にすき間ができません。

部品色

部品色は3色から選べます。
グリップ・カマチ・ワンタッチ用壁面カマチの色はレールの色と同系色になります。
ご指定がない場合は、アイボリーになります。

レール

アイボリー



シャインブラウン



ソフトシルバー



グリップ・カマチ・ワンタッチ用壁面カマチ



製品詳細図

※製品幅1201mm以上の場合、ワンタッチ用壁面カムチが製品に付属されます。

[単位:mm]

正面図

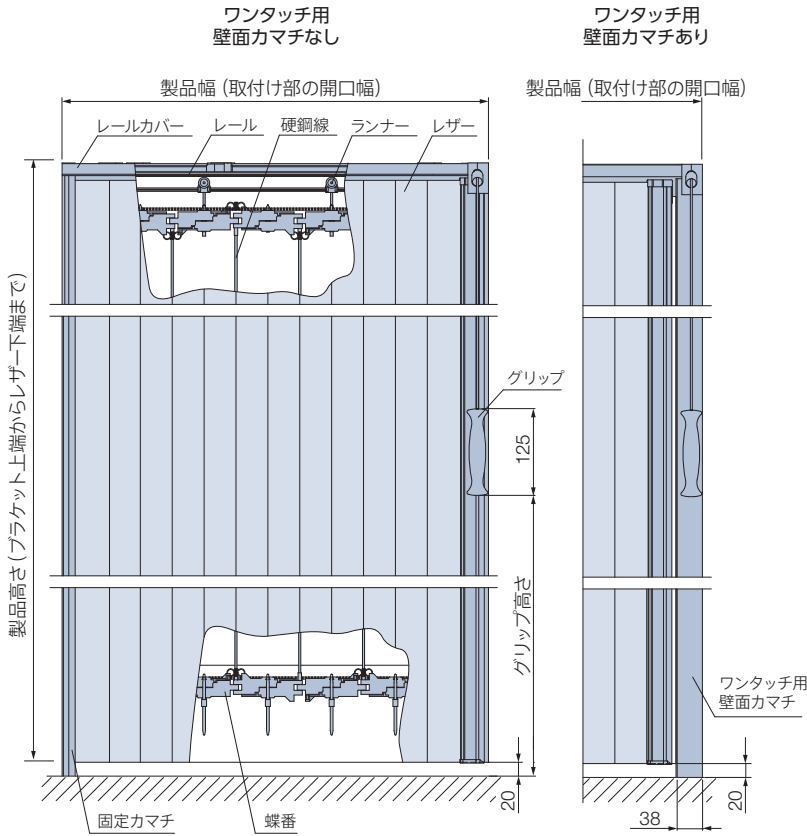

側面図

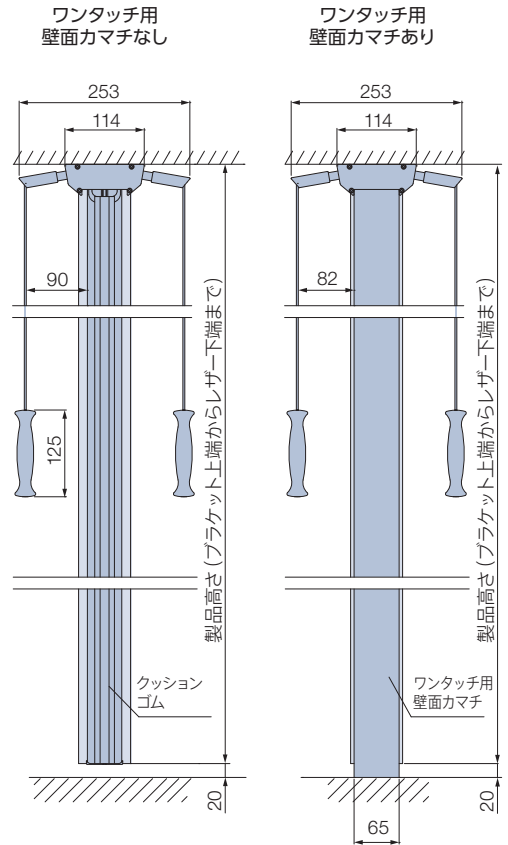

グリップの高さ (床面からグリップ下端まで)

製品幅	グリップの高さ
750～1300	1200
1301～1400	1300

※グリップの高さは、車イスの方が操作できる床面から1200mm・1300mmの高さとしていますが、10mm単位で指定することもできます。

グリップの高さを指定する場合は、「製品幅×0.8+180mm以上」でご指定ください。

平面図

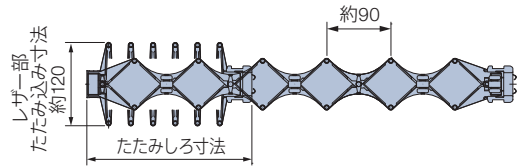

レール納まり図

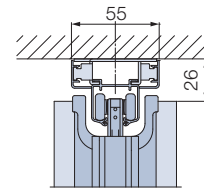

カムチ

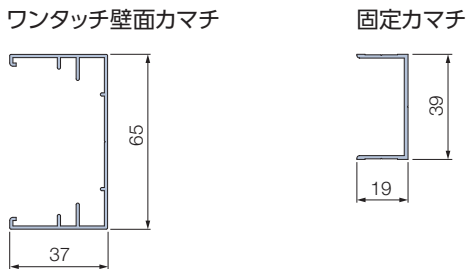

取付けブラケット

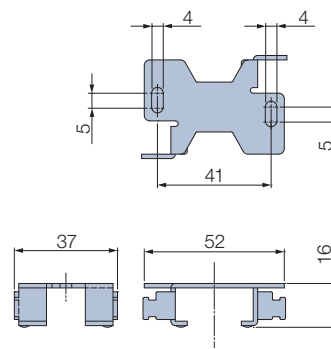

取付けブラケット個数

製品幅	ブラケット個数
750～1070	5個
1071～1400	6個

操作方法

開けるとき

グリップをサッと引くだけで、簡単にたたみ込むことができます。

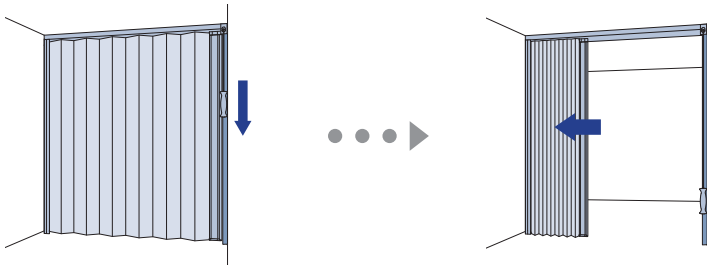

グリップをつかみ下に引くことで、製品をたたみ込むことができます。

グリップから手を放すとストッパー機能が働き、製品が止まります。

閉めるとき

閉めるときは、グリップを引くだけで、製品がゆっくり静かに閉まります。

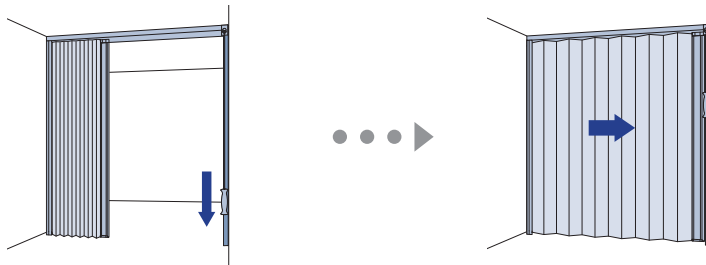

グリップを少し下に引くとストッパー機能が解除されて、製品が自動的にゆっくりと静かに閉まります。

オプション

ワンタッチ用壁面カムチカット加工

製品幅1201mm以上で巾木がある開口部に取付ける場合に、ワンタッチ用壁面カムチをカット加工することで、巾木の上から覆うことができます。

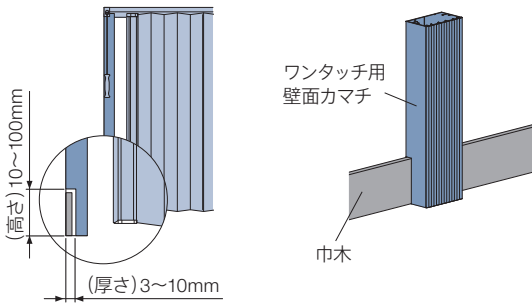

カット寸法

下記カット寸法内において、巾木よりも厚さ・高さとも1mm程度大きめに指定してください。

厚み	3～10mm
高さ	10～100mm

*製品本体と同時にご注文ください。

価格

※表示価格は消費税を含まないメーカー希望小売価格(本体価格)です。

価格表に掲載している製品本体価格とは別に物流諸経費を申し受けます。

アコーディオンカーテンワンタッチ製品本体価格+6,900円

※製品本体価格は、48ページをご覧ください。

すきまガード

「すきまガードテープ」がアコーディオンカーテン本体と床面とのすき間を防ぎ、お部屋の冷暖房効率を高めます。光漏れを軽減できるので寝室などにもおすすめです。

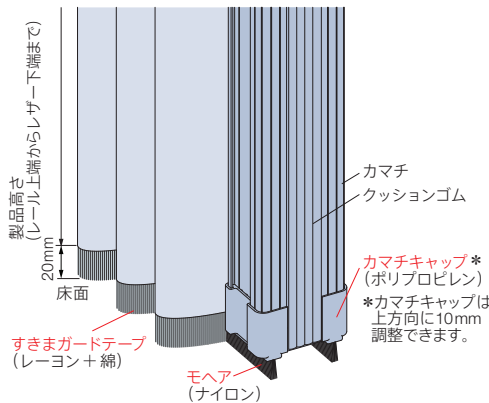

室内の温度推移

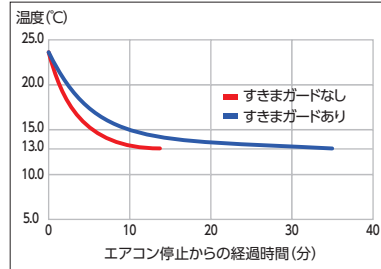

試験方法

室内温度が13°Cのモデル空間(8畳弱)をアコーディオンカーテン(約6m²)で室内を仕切り、片側の空間のみ暖房運転を行い、室内温度が23°Cになった時点で運転を停止し、時間測定をスタートする。その温度が13°Cになるまでの経過時間を測定し比較する。尚、試験データは実験測定値であり品質保証値ではありません。

製作可能寸法・製品重量

[単位:mm]

*幅は1mm、高さは10mm単位での製作になります。

製品幅	750～1400
製品高さ	1600～2400
製品重量	約4.3～4.8kg/m ²

※固定カムチ・ワンタッチ用壁面カムチの長さは、「製品高さ+20mm」になります。

また、1mm単位で指定することもできます。

※製品高さは開口高さから20mm程度引いた寸法を製品高さとして指定してください。すきまガードテープを付けた製品仕上がり寸法は、「製品高さ+20mm」になります。

価格

※表示価格は消費税を含まないメーカー希望小売価格(本体価格)です。価格には取付け費・工事費等は含まれません。

価格表に掲載している製品本体価格とは別に物流諸経費を申し受けます。

アコーディオンカーテンワンタッチ製品本体価格 + 下記加算価格

製品幅(mm)	750～1000	1010～1400
加算価格	2,700円	3,800円

※製品本体価格は、48ページをご覧ください。

対応レザー

アコーディオンカーテンワンタッチと同じです。

部品色

カムチキャップの色は製品本体の部品色と同系色になります。すきまガードテープ、モヘアはグレーになります。

簡易ロック

ツマミと施錠ボタンを操作するだけで簡単に鍵の開け閉めができる製品です。
洗面所などのちょっとしたプライバシーを確保したいスペースに手軽に使えます。

ロック時

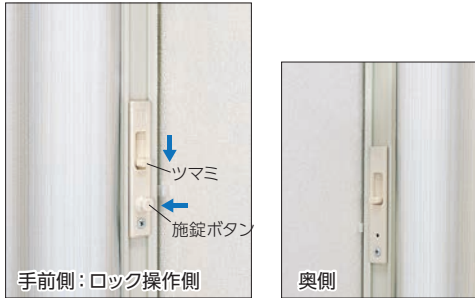

ツマミを下げ、施錠ボタンを押します。
※緊急時は奥側の穴にピンを差し込むことで解錠可能

解錠時



施錠ボタンを引っ張り、ツマミを上げます。

製作可能寸法・製品重量

[単位:mm]

*幅は1mm単位、高さは10mm単位での製作になります。

製品幅	750~1400
製品高さ	1600~2400
製品重量	約4.3~4.8kg/m ²

※固定カマチ・ワンタッチ用壁面カマチの長さは、「製品高さ+20mm」になります。また、1mm単位で指定することもできます。

価格

※表示価格は消費税を含まない
メーカー希望小売価格(本体価格)です。

価格表に掲載している製品本体価格とは別に物流諸経費を申し受けます。

アコーディオンカーテンワンタッチ製品 本体価格と同価格

※製品本体価格は、48ページをご覧ください。

ロック位置

「右ロック」「左ロック」のどちらかをご指定ください。

右ロックの場合



左ロックの場合



部品色

簡易ロックの色は製品本体の部品色と同系色になります。

構造と部品

※必ずたたみ込み側のカマチを本体付属部品で
壁面に固定してください。

※ストライク・固定カマチは製品に付属されます。 [単位:mm]

正面図

※製品幅が1201mm以上の場合、「ワンタッチ用壁面カマチ」が付属されます。

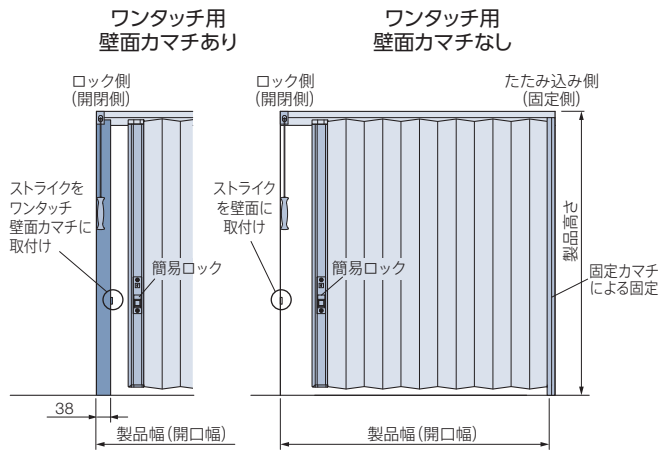

側面図

(ワンタッチ用壁面カマチ) (カマチ)

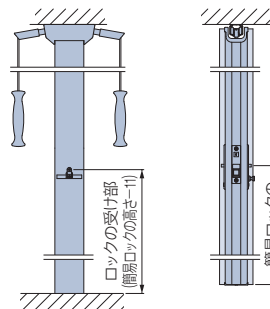

取手・簡易ロックの高さ

製品高さ	簡易ロックの高さ
1600~2000	(製品高さ÷2)-100
2010~3000	1100

巾木がある場合

製品幅が1200mm以下のときは、「壁面カマチセット(オプション)」を別途手配してください。詳しくは47ページをご覧ください。

製品幅が1201mm以上の場合は「ワンタッチ用壁面カマチ」が付属され、カット加工(オプション)により巾木の上から覆うことができます。詳しくは44ページをご覧ください。

■ワンタッチ用壁面カマチの場合 ■壁面カマチセット(オプション)の場合

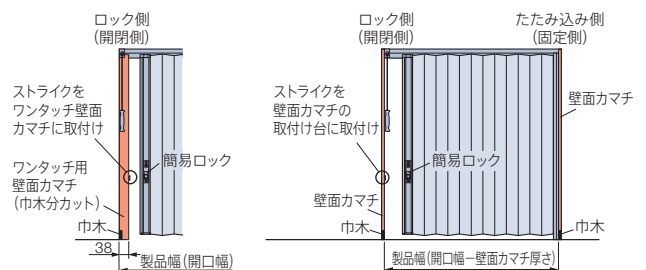

ハンドルロック

誰にでも使いやすいユニバーサルデザインのハンドル形状。ハンドル操作で、簡単に鍵の開け閉めができます。
 抗菌加工を施した取手・ハンドルロックは、トイレや更衣室などにも安心です。

ロック時

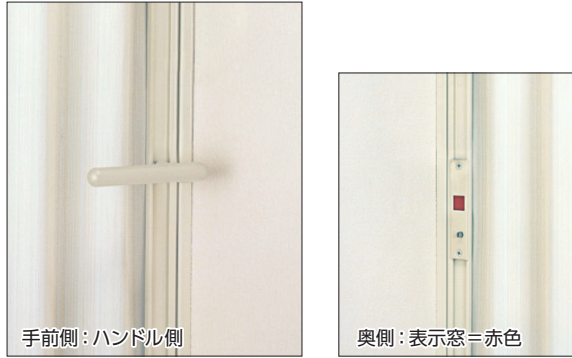

手前側：ハンドル側

奥側：表示窓＝赤色

※緊急時は奥側からコインで解錠可能

解錠時



手前側：ハンドル側

奥側：表示窓＝青色

製作可能寸法・製品重量

[単位:mm]

*幅は1mm単位、高さは10mm単位での製作になります。

製品幅	750~1400
製品高さ	1600~2400
製品重量	約4.3~4.8kg/m ²

*固定カマチ・ワンタッチ用壁面カマチの長さは、「製品高さ+20mm」になります。また、1mm単位で指定することもできます。

価格

※表示価格は消費税を含まない
 メーカー希望小売価格(本体価格)です。

価格表に掲載している製品本体価格とは別に物流諸経費を申し受けます。

**アコーディオンカーテンワンタッチ製品本体価格
 + 44,700円(ロック式)**

※製品本体価格は、48ページをご覧ください。

ロック位置

「右ロック」「左ロック」のどちらかをご指定ください。

右ロックの場合

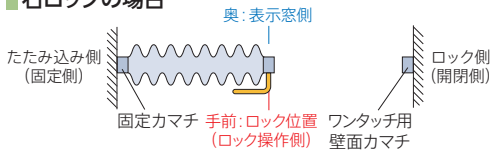

左ロックの場合

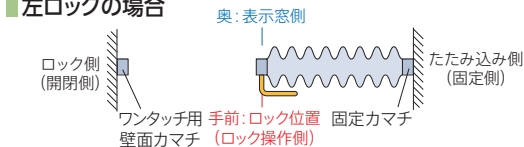

部品色

ハンドルロックの色は製品本体の部品色と同系色になります。

構造と部品

※たたみ込み側は必ず固定カマチで
 製品を固定してください。

[単位:mm]

固定カマチ・壁面カマチの長さは「製品高さ+20mm」になります。

正面図

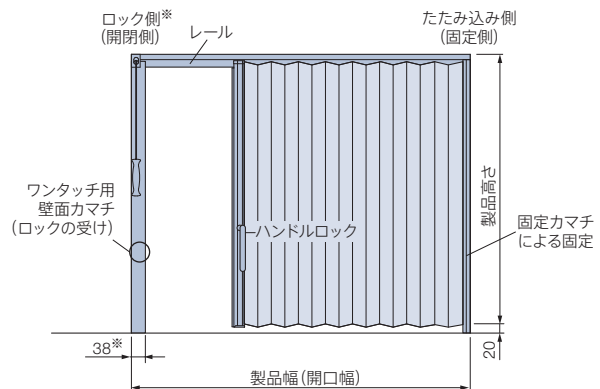

※製品幅が1200mm以下の場合、ロック側は壁面カマチ(厚さ:14mm)になります。
 壁面カマチは製品に付属されます。

側面図

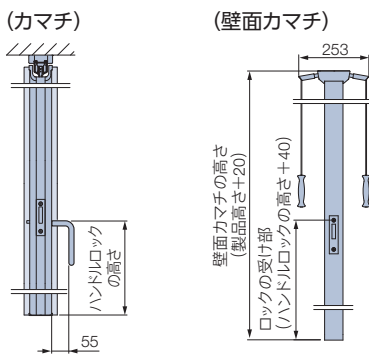

ハンドルロックの高さ

製品高さ	ハンドルロックの高さ
1600~2000	(製品高さ÷2) - 140
2010~2400	1060

壁面カマチセット

巾木がある開口部に取付ける際に生じる巾木の厚み分のすき間を防ぎます。厚さ14mm以下の巾木に対応。製品幅が1200mm以下でカマチや固定カマチ側に巾木がある場合にご使用ください。

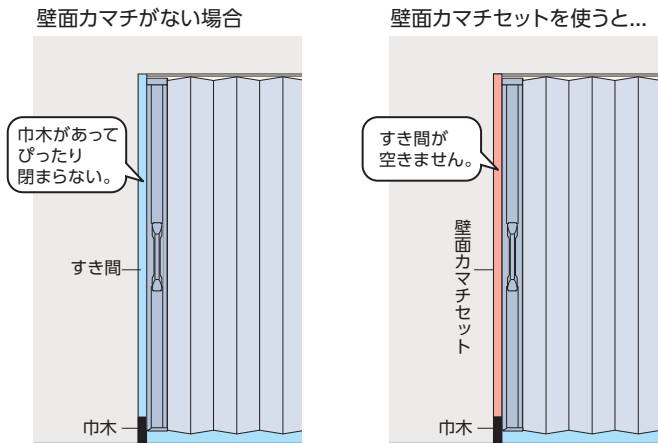

価格

※表示価格は消費税を含まないメーカー希望小売価格(本体価格)です。

名称	価格
壁面カマチセット 2m	6,100円
壁面カマチセット 2.4m	7,480円

*製品本体と同時にご注文ください。

※必ず「ブラケット取付け面～巾木の上端」までの寸法よりも長いサイズの壁面カマチセットを選び、余分な長さを切ってお使いください。

セット内容

- ・壁面カマチ
- ・クッションゴム
- ・取付けビス
- ・ストッパー



クッションゴム

図のように、クッションゴムを壁面カマチの長さに合わせて切って、壁面カマチの溝に埋め込みます。

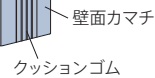

部品詳細図

[単位:mm]

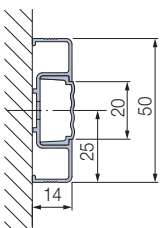

部品色

製品本体の部品色と同色です。壁と同系色にしたり、巾木と同系色にして室内に一体感を出すこともできます。



アイボリー



シャインブラウン



ソフトシルバー

グリップ

製品幅が大きくグリップを引いても製品が開ききらないときなど、グリップを再び引く場合があります。その場合に、もう1つグリップを引きやすい高さに追加することで操作しやすくします。グリップには抗菌加工が施されているので、安心してお使いいただけます。



アイボリー



シャインブラウン



ソフトシルバー

価格

1,040円/個

アコーディオンカーテンワンタッチ

価格

※表示価格は消費税を含まないメーカー希望小売価格(本体価格)です。

幅は1mm単位、高さは10mm単位での製作になります。

価格表に掲載している製品本体価格とは別に物流諸経費を申し受けます。

[単位:円(税別)]

片開き

対応レザー

レインストーム No.6422 ~ 6423

高さ (mm) \ 幅	750 ~ 900	901 ~ 1200	1201 ~ 1400
1600 ~ 1700	70,000	80,000	90,700
1710 ~ 1800	72,000	81,500	92,000
1810 ~ 1900	75,900	86,000	97,600
1910 ~ 2000	77,400	87,600	98,600
2010 ~ 2100	82,700	92,000	104,200
2110 ~ 2200	85,600	94,100	106,400
2210 ~ 2300	87,600	99,300	111,800
2310 ~ 2400	89,400	101,100	114,600

対応レザー

メディエ No.7301 ~ 7305 (SEK(抗菌加工))
ソシエ No.7401 ~ 7404 (SEK(抗菌加工))

高さ (mm) \ 幅	750 ~ 900	901 ~ 1200	1201 ~ 1400
1600 ~ 1700	84,000	96,000	108,700
1710 ~ 1800	86,500	97,700	110,600
1810 ~ 1900	91,200	103,300	117,100
1910 ~ 2000	93,000	105,200	118,500
2010 ~ 2100	99,300	110,600	125,100
2110 ~ 2200	102,600	113,100	127,600
2210 ~ 2300	105,200	119,300	134,300
2310 ~ 2400	107,300	121,500	137,400

オプション価格

※表示価格は消費税を含まないメーカー希望小売価格(本体価格)です。

価格表に掲載している製品本体価格とは別に物流諸経費を申し受けます。

[単位:円(税別)]

ワンタッチ用壁面カマチカット加工

アコーディオンカーテンワンタッチ製品本体価格 + 6,900円

すきまガード

アコーディオンカーテンワンタッチ製品本体価格 + 下記加算価格

製品幅(mm)	750~1000	1001~1400
加算価格	2,700円	3,800円

簡易ロック

アコーディオンカーテンワンタッチ製品本体価格と同価格

ハンドルロック

アコーディオンカーテンワンタッチ製品本体価格 + 44,700円 (ロック一式)

アコーデオンのカーテン

アコーデオンのカーテンワンタッチ

アコーデオンのカーテンメイイト

アコーデオンのスクリーン

アコウオール

採寸・発注・取付け

レザ―詳細

アコーデオンカーテンメイト



No.301 コパン (ピンク) 部品色:ホワイト

製品特長

- ・シンプルなレザーを中心としたリーズナブルな製品。サニタリーや収納扉などちょっとした場所もリーズナブルな間仕切でより快適・便利に。
- ・オーダー品と規格品をご用意しています。

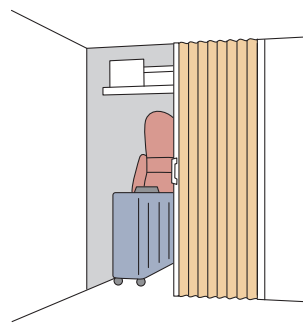
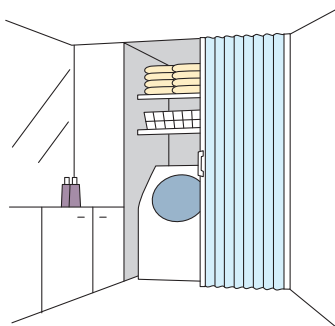

製作可能寸法・製品重量

*オーダー品は幅、高さとも10mm単位での製作になります。

[単位:mm]

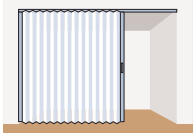
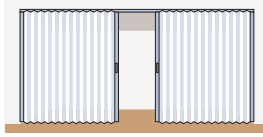
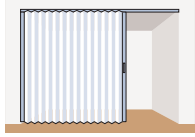
納まり	オーダー品		規格品
	片開き	両開き*	片開き
	レザーを片側にたたみ込みます 	レザーを両側に引き分けます 	レザーを片側にたたみ込みます 
製品幅	610~3000	1220~6000 片側(1台あたり)610~3000	1000・1500・2000
製品高さ	1610~2400		1740・1780・1800
製品重量	約3.5~4kg/m ²		

*レールの長さは1mm単位で指定することもできます。ただし、価格は製品幅でご確認ください。
 ※両開きの場合、左右の製品2台の発注が必要です。左右それぞれの製品サイズをご指定ください。

対応レザー一覧

オーダー品

レザー No.	レザー名
391~392	ディーン
301~305	コパン
306~308	サーフ
309~310	クリエ
311~312	ラルゴ
313	スワン
316~317	ドナウ
318~319	パストライト
322~323	ユラギ

レザー No.	レザー名
324~326	アパート
329~330	ピッコロ
333~334	ポプリ
335	リーフ
336	カルデラ
337	パリエー
338	クローク
501~502	ステップ

規格品

レザー No.	レザー名
301~305	コパン
313	スワン
316~317	ドナウ
324~326	アパート
337	パリエー

納まり寸法

[単位:mm]

製品幅などにより、納まり寸法、有効開口寸法が異なります。

また、下記の寸法は計算値のため、実際の寸法と誤差が生じる場合があります。目安としてご使用ください。

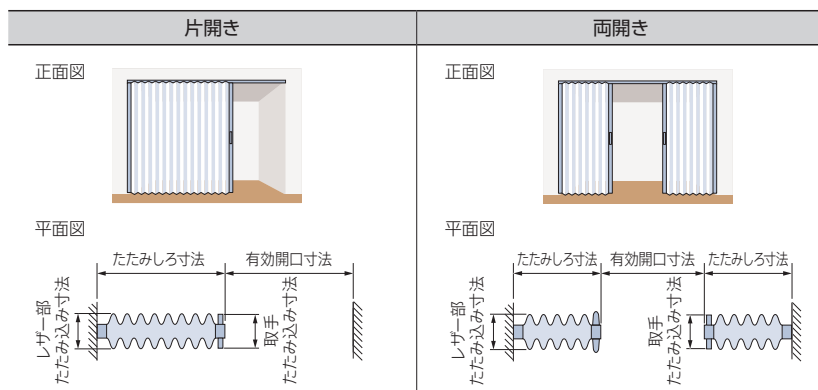

たたみしろ寸法

製品幅	たたみしろ寸法	製品幅	たたみしろ寸法
610~700	210	1810~1900	330
710~800	210	1910~2000	350
810~900	220	2010~2100	360
910~1000	240	2110~2200	370
1010~1100	250	2210~2300	380
1110~1200	260	2310~2400	390
1210~1300	270	2410~2500	400
1310~1400	280	2510~2600	410
1410~1500	290	2610~2700	420
1510~1600	300	2710~2800	430
1610~1700	310	2810~2900	440
1710~1800	320	2910~3000	460

たたみ込み寸法

レザー部	取手
約120	91

片開き

両開き

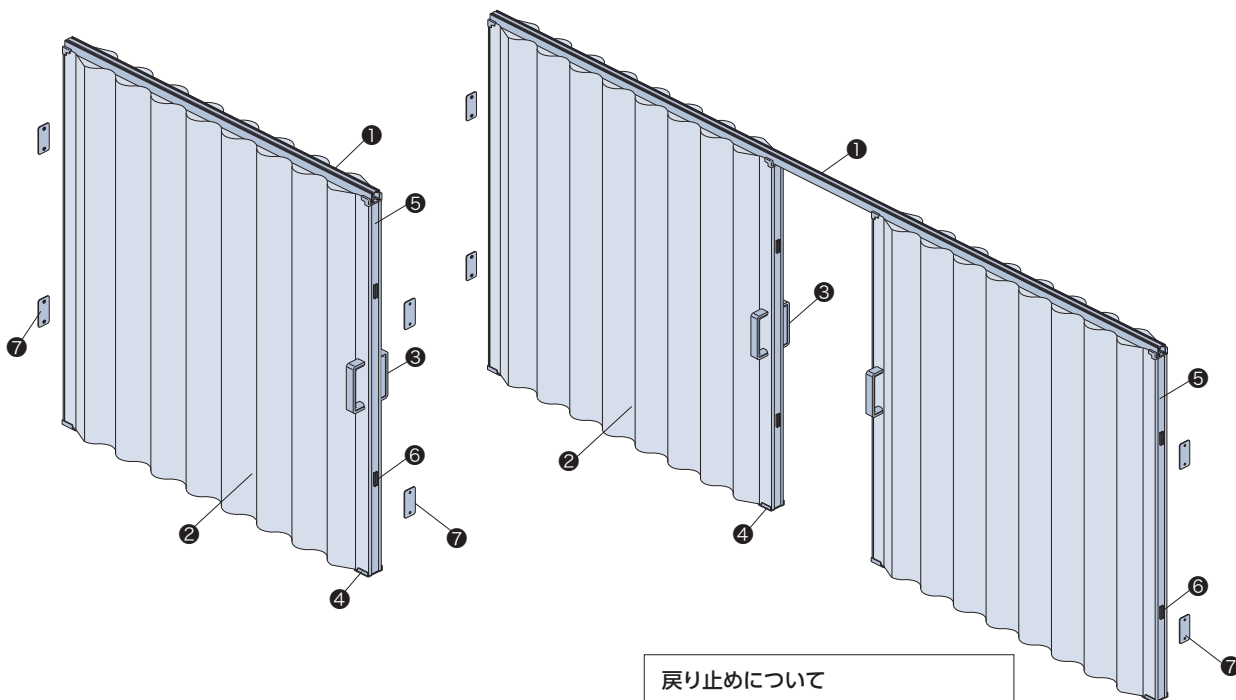

戻り止めについて
 製品本体内部に設置された「戻り止め」が、たたみ込んだ時のレザーの戻りを防ぎます。

部品名	材質	備考
① レール	アルミ押し出し形材	ホワイト・ブロンズ
② レザー	種類によって材質が異なります。	
③ 取手	樹脂成形品	レールと同系色
④ カマチキャップ	樹脂成形品	レールと同系色
⑤ クッションゴム	樹脂成形品	レールと同系色
⑥ マグネット	マグネット・銅板、他	
⑦ マグネットキャッチ	銅板プレス成形品	シルバー・ブロンズ

レール

H型 (レール露出)

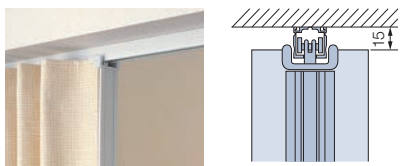

製品を後付けする場合に、レールを製品が覆う構造のため、上部にすき間ができません。

部品色

〈オーダー品〉 ホワイト・ブロンズの2色から選べます。ご指定がない場合は、ホワイトになります。
 〈規格品〉 ホワイトのみになります。ブロンズは選べません。

レール

ホワイト



ブロンズ ※規格品は非対応



取手・クッション ※取手・クッションの色はレールの色と同系色になります。



マグネットキャッチはシルバーになります。



マグネットキャッチはブロンズになります。

製品詳細図

[単位:mm]

アコーディオンカーテン

アコーディオンカーテンワンタッチ

アコーディオンカーテンメイト

アコーディオンスクリーン

アコウォール

採寸・発注・取付け

レザー詳細

■ 正面図

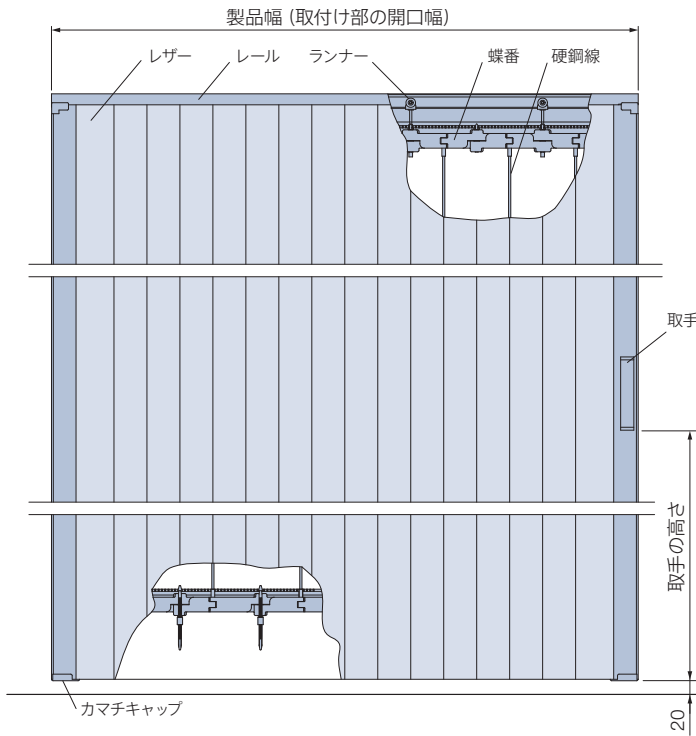

■ 側面図

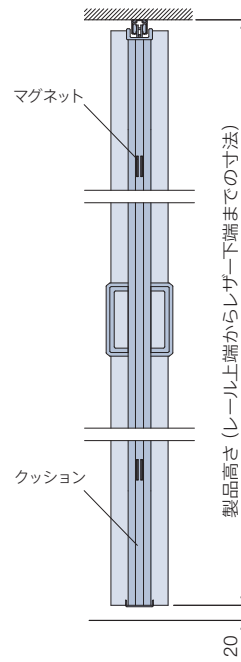

取手の高さ (製品下端から取手下端までの寸法)

製品高さ	取手の高さ
1610~2000	995 + {(製品高さ-10)の下2ケタ}
2010~2400	1095 + {(製品高さ-10)の下2ケタ}

*取手の高さを変えることはできません。

■ 平面図

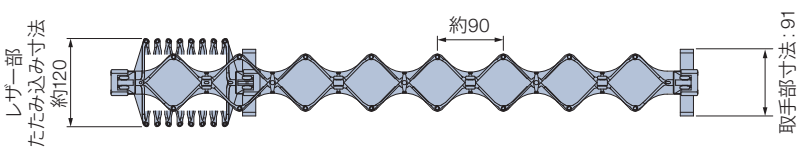

■ 取手

正面図



側面図

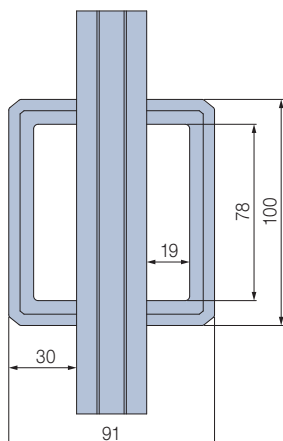

■ マグネットキャッチ

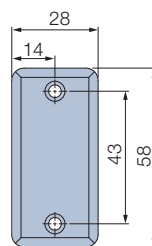

■ レール

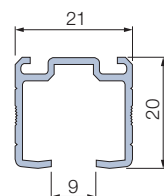

■アコーディオンカーテンメイト

リバーシブルスタイル (オーダー品のみ)

表裏のレザーを自由に組み合わせてオリジナルのアコーディオンカーテンメイトをつくることができます。
和室と洋室の仕切りや子供部屋の仕切りなど、別々の部屋のインテリアに合わせたレザーを選ぶことができます。

和室側



No.6909 アクセント(モスグリーン)

洋室側



No.6401 プロヴァンス(ホワイト)

*写真はアコーディオンカーテン

価格

※表示価格は消費税を含まないメーカー希望小売価格(本体価格)です。

価格表に掲載している製品本体価格とは別に物流諸経費を申し受けます。

片開き	アコーディオンカーテンメイト〈オーダー品〉
両開き	製品本体価格と同価格

※製品本体価格は、58ページをご覧ください。

レザーの組み合わせ

下表の同じグループ内のレザーどうしのみ組み合わせることができます。

グループ 1	No.501~502<オレフィン>
グループ 2	No.391~392、No.301~338

製作可能寸法・製品重量・部品色

アコーディオンカーテンメイト〈オーダー品〉と同じです。

詳しくは51・52ページをご覧ください。

※規格品での製作はできません。

レザーの指定方法

例) No.501 と No.502 を組み合わせる場合

■片開きの場合

“取手を左”に見て、手前側のレザーNo.から奥側のレザーNo.の順にご指定ください。

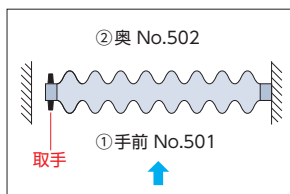

■両開きの場合

手前側のレザーNo.から奥側のレザーNo.の順にご指定ください。

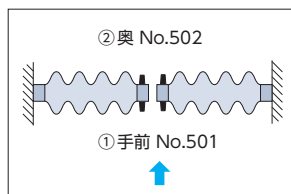

オプション

壁面カマチセット

巾木がある開口部に取付ける際に生じる巾木の厚み分のすき間を防ぎます。厚さ12.5mm以下の巾木に対応。

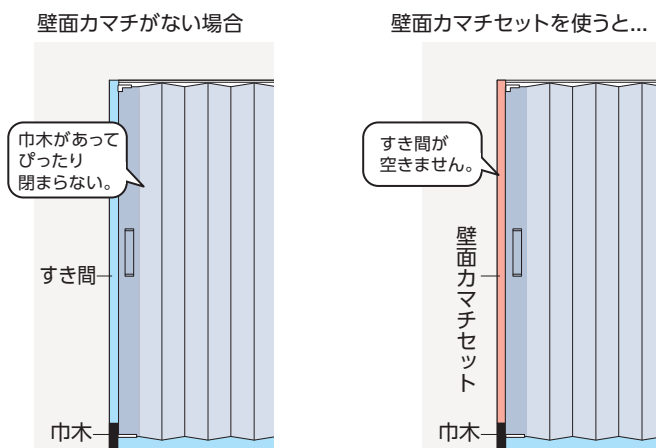

価格

※表示価格は消費税を含まない
メーカー希望小売価格(本体価格)です。

名称	価格
壁面カマチセット 2m	6,100円
壁面カマチセット 2.4m	7,480円
壁面カマチセット 3m	8,400円

*製品本体と同時にご注文ください。
※必ず「レール取付け面～巾木の上端」までの寸法よりも長いサイズの壁面カマチセットを選び、余分な長さを切ってお使いください。

レール詳細図

[単位:mm]

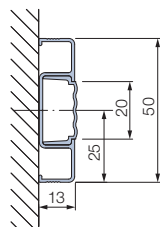

部品色

壁面カマチの色は2色からご指定ください。



ホワイト

ブロンズ

セット内容

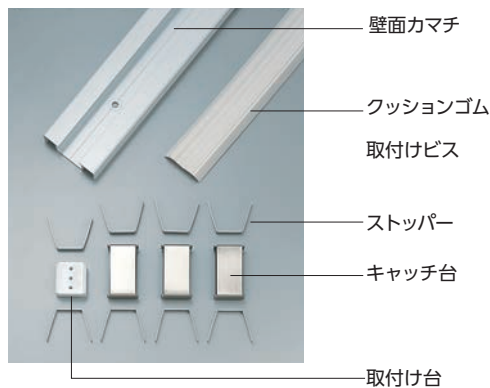

クッションゴム

図のように、クッションゴムを壁面カマチの長さに合わせて切って、壁面カマチの溝に埋め込みます。

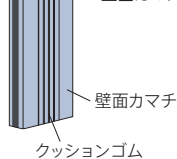

キャッチ台



壁面カマチ用のマグネットキャッチです。

キャッチ台個数

長さ	数量
2m	2個
2.4m	2個
3m	2個

取付け台



固定具(オプション)でカマチを固定する時に使用します。

■アコーディオンカーテンメイト

両取手

製品の両側に取手を付けることができます。部屋の間取りや使い方により、左右のどちらからも開閉したい場合に便利です。

[片開き]

[両開き]

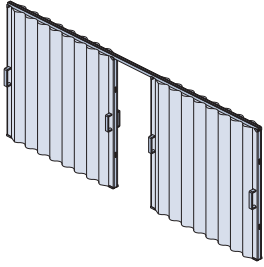
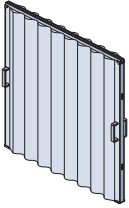

製作可能寸法・製品重量

アコーディオンカーテンメイトと同じです。
51ページ「製作可能寸法・製品重量」をご覧ください。

価格

※表示価格は消費税を含まないメーカー希望小売価格(本体価格)です。

価格表に掲載している製品本体価格とは別に物流諸経費を申し受けます。

片開き	アコーディオンカーテンメイト製品本体価格 + 420円(表裏1セット)
両開き	アコーディオンカーテンメイト製品本体価格 + 840円(表裏2セット)

※製品本体価格は、58~59ページをご覧ください。

中間ストッパー

製品をレールの途中で止めたい場合や、両開きの製品の中間位置を決める場合に使用します。



クリアーのみ

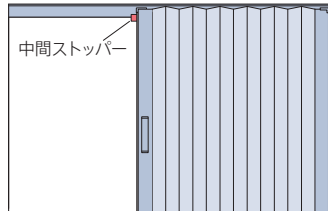

価格

※表示価格は消費税を含まないメーカー希望小売価格(本体価格)です。

320円/個

エンドキャップ

レールの片側に壁がない場合に、
レールの端部に取付けて製品の脱落を防ぎます。



ホワイトのみ

価格

※表示価格は消費税を含まないメーカー希望小売価格(本体価格)です。

110円/個

固定具

たたみ込む側(開閉しない側)のカマチを
壁面に固定したい時に使用します。



クリアーのみ

価格

※表示価格は消費税を含まないメーカー希望小売価格(本体価格)です。

230円/個

*片開き:1個、両開き:2個 必要

鴨居用ブラケット

鴨居にレールを取付ける場合に使用します。鴨居の溝を気にすることなく取付けられます。



ホワイト



ブロンズ

価格

※表示価格は消費税を含まないメーカー希望小売価格(本体価格)です。

350円/個

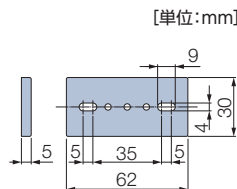
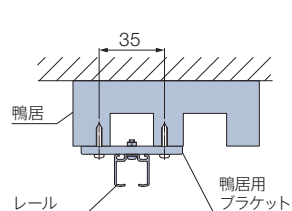

[単位:mm]

鴨居用ブラケット個数:50cm毎に1個程度

ハンガーパイプ

天井高が3mを超える部屋や、換気などで天井部分を開けておきたい場合など、レールを中吊りにして固定することができます。



V型ハンガーパイプ

天井からV型に中吊りします。
レールの片側しか壁面に固定できない場合におすすめです。

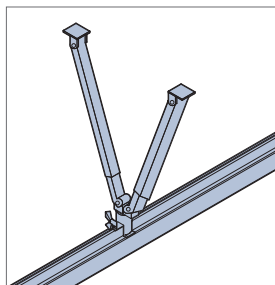

伸縮範囲(天井～レール間)：350～980mm

I型ハンガーパイプ

天井からI型に中吊りします。
レールの両側を固定できる場合におすすめです。

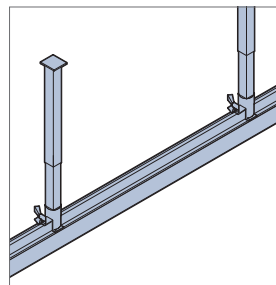

伸縮範囲(天井～レール間)：250～1020mm

価格

※表示価格は消費税を含まないメーカー希望小売価格(本体価格)です。

名称	V型ハンガーパイプ		I型ハンガーパイプ	
	伸縮範囲 (開口角度40°の時の 天井～レール間)	価格	伸縮範囲 (天井～レール間)	価格
ハンガーパイプ S	350～560mm	3,340円	250～340mm	1,960円
ハンガーパイプ M	570～760mm	4,370円	350～560mm	2,300円
ハンガーパイプ L	770～980mm	4,720円	570～1020mm	2,530円

※エンドキャップ・サイドブラケットは上記の価格には含まれておりません。
※ハンガーパイプをご注文の際は、「レールにビス穴不要」とご指定ください。

部品色

*写真はV型ハンガーパイプ

下記の2色から選べます。

ホワイト

ブロンズ



(レール色：ホワイト)

(レール色：ブロンズ)

構造と部品

※エンドキャップ・サイドブラケットは下図を参照の上、必要に応じて別途手配してください。

V型ハンガーパイプ

※最低でもレールの片側をサイドブラケットで固定してください

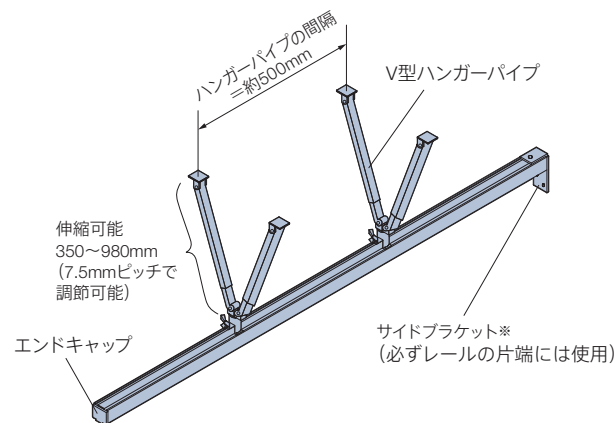

I型ハンガーパイプ

※必ずレールの両端をサイドブラケットで固定してください。

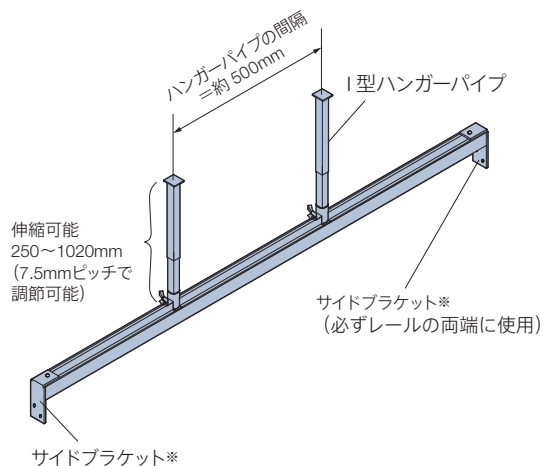

サイドブラケット

ハンガーパイプ使用時にレールを壁面に固定する時に使用します。
I型ハンガーパイプの場合は必ずレールの両端を、V型ハンガーパイプの場合は最低でもレールの片端をサイドブラケットで固定してください。

サイドブラケット

ホワイト

ブロンズ

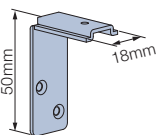

価格

※表示価格は消費税を含まないメーカー希望小売価格(本体価格)です。

380円 / 1組(2個)

価格〈オーダー品〉

※表示価格は消費税を含まないメーカー希望小売価格(本体価格)です。

幅・高さとも10mm単位での製作になります。

価格表に掲載している製品本体価格とは別に物流諸経費を申し受けます。

[単位:円(税別)]

片開き

対応レザー

ディーン	No.391 ~ 392	ドナウ	No.316 ~ 317	リーフ	No.335
コパン	No.301 ~ 305	パストライト	No.318 ~ 319	カルデラ	No.336
サーフ	No.306 ~ 308	ユラギ	No.322 ~ 323	パリティー	No.337
クリエ	No.309 ~ 310	アプト	No.324 ~ 326	クリーク	No.338
ラルゴ	No.311 ~ 312	ピッコロ	No.329 ~ 330		
スワン	No.313	ポプリ	No.333 ~ 334		

高さ (mm) \ 幅	610 ~ 900	910 ~ 1200	1210 ~ 1500	1510 ~ 1800	1810 ~ 2100	2110 ~ 2400	2410 ~ 2700	2710 ~ 3000
1610 ~ 1800	29,000	36,600	38,600	46,000	52,600	61,200	64,600	65,700
1810 ~ 1900	32,000	40,200	43,900	54,000	58,600	64,900	68,400	69,300
1910 ~ 2000	34,200	42,800	45,800	56,100	60,000	66,200	69,900	71,000
2010 ~ 2100	38,600	47,000	49,800	59,800	64,600	70,900	74,500	75,500
2110 ~ 2200	40,500	49,300	52,600	63,800	68,600	75,100	78,900	80,400
2210 ~ 2300	42,400	50,600	53,500	64,900	70,100	76,600	80,700	83,100
2310 ~ 2400	43,100	52,900	57,500	69,600	73,100	79,200	84,500	87,000

対応レザー

ステップ No.501 ~ 502 〈オレフィン〉

高さ (mm) \ 幅	610 ~ 900	910 ~ 1200	1210 ~ 1500	1510 ~ 1800	1810 ~ 2100	2110 ~ 2400	2410 ~ 2700	2710 ~ 3000
1610 ~ 1800	34,900	44,000	46,400	55,200	63,200	73,500	77,400	78,900
1810 ~ 1900	38,500	48,200	52,700	64,800	70,300	77,900	82,000	83,200
1910 ~ 2000	41,100	51,500	55,100	67,300	72,000	79,400	83,800	85,300
2010 ~ 2100	46,400	56,300	59,800	71,900	77,400	85,000	89,400	90,600
2110 ~ 2200	48,800	59,300	63,200	76,500	82,400	90,200	94,800	96,500
2210 ~ 2300	50,900	60,800	64,200	77,900	84,100	92,000	96,800	99,600
2310 ~ 2400	51,700	63,500	69,000	83,700	87,800	95,000	101,400	104,500

両開き

両開き製品本体価格=片開き製品本体価格(上表) × 2

(例)No.391 ディーン(ホワイト) 両開き 幅4000mm×高さ2200mmの場合

$$68,600円※ \times 2 = 137,200円$$

※片開き 幅2000mm × 高さ2200mmの価格

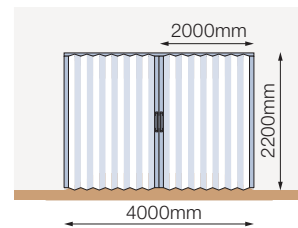

価格〈規格品〉

※表示価格は消費税を含まないメーカー希望小売価格(本体価格)です。

価格表に掲載している製品本体価格とは別に物流諸経費を申し受けます。

[単位:円(税別)]

片開き

対応レザー

コパン	No.301 ~ 305	アプト	No.324 ~ 326
スワン	No.313	パリティー	No.337
ドナウ	No.316 ~ 317		

高さ (mm) \ 幅	1000	1500	2000
1740			
1780	27,900	36,000	42,100
1800			

アコーディオンカーテン

アコーディオンカーテンワンタッチ

アコーディオンカーテンメイド

アコーディオンスクリーン

アコウオール

採寸・発注・取付け

レザー詳細

アコーディオンスクリーン

アコーディオンスクリーン仕様拡充。

・レザーは全アイテムに対応。

・製作寸法に「高さ1800mm」を追加。



No.6910 アクセンテ (クレイブラウン) 部品色:ホワイト

製品特長

- ・簡易的な仕切りに便利な、伸縮するついたて式。
- ・コンパクトにたためて、持ち運び・収納が便利!

打合せスペースの仕切りの他、飲食店や医療施設の飛沫感染防止対策のついたりなど、用途やシーンに応じて幅広く使用できます。

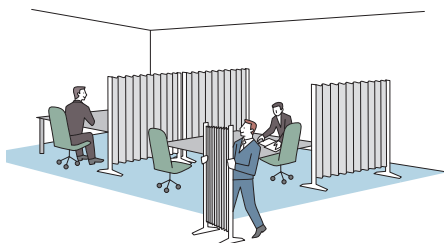

こんな場合にも

ワクチン接種会場での間仕切りや飛沫感染防止対策のついたり。



避難場所でのプライバシー確保に有効なついたり。防災対策の準備に。

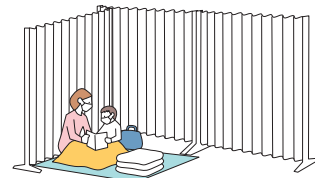

つなげて使える「マグネット」



カマチにはマグネットが付いているので、写真のようにアコーディオンスクリーンを連結して使うことができます。マグネットは左右に付いているので、3台以上の連結も可能です。

上から見ても意匠を損なわない「トップカバー」



製品高さ900mm・1200mmの場合は、製品内部が見えないように「トップカバー」が付くため、製品を上から見ても意匠を損ないません。
※製品高さ1600・1800mmの場合には「トップカバー」は付きません。

製作可能寸法・製品重量

*規格品のみの製作になります。

[単位:mm]

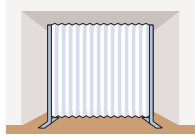
ついたて式	
製品幅	1000・1350
製品高さ	900・1200・1600・1800
製品重量	約6～11kg

※サイズはAタイプ・Bタイプ共通です。

対応レザー一覧

アコーディオンカーテン

レザー No.	レザー名	レザー No.	レザー名	レザー No.	レザー名
6901～6907	ペイシル	6301～6303	ロゼッタ	6418	ベースライン
6908～6910	アクセンテ	6304～6306	ケイト	6419	フロー
6104	グラス	6307～6309	ティア	6422～6423	レインストーム
6105	フロスト	6310～6311	ピオラ	6424～6425	ニュートラル
6106	メッシュ	6312～6313	ブルーム	7101	ウィル
6107	スクエア	6401～6406	プロヴァンス	7102	カソード
6108	クリアー	6407～6410	トラム	7201～7204	アミューズ
6109	クリアオレンジ	6411～6413	リド	7301～7305	メディエ
6212～6213	ラタン	6415	クロス	7401～7404	ソシエ

アコーディオンカーテンメイト

レザー No.	レザー名	レザー No.	レザー名
391～392	ディーン	324～326	アパート
301～305	コパン	329～330	ピッコロ
306～308	サーフ	333～334	ポプリ
309～310	クリエ	335	リーフ
311～312	ラルゴ	336	カルデラ
313	スワン	337	パリティー
316～317	ドナウ	338	クリーク
318～319	パストライト	501～502	ステップ
322～323	ユラギ		

製品の種類

2種類からご指定ください。

Aタイプ



床までレザーのあるタイプです。床や低いソファに座り、目線の低くなる部屋や、しっかり目隠したい場所などに適しています。

Bタイプ



足元にすき間が空いているタイプです。目線が高くなる部屋や、圧迫感を抑えたい場合などに適しています。

構造と部品

[単位:mm]

Aタイプ

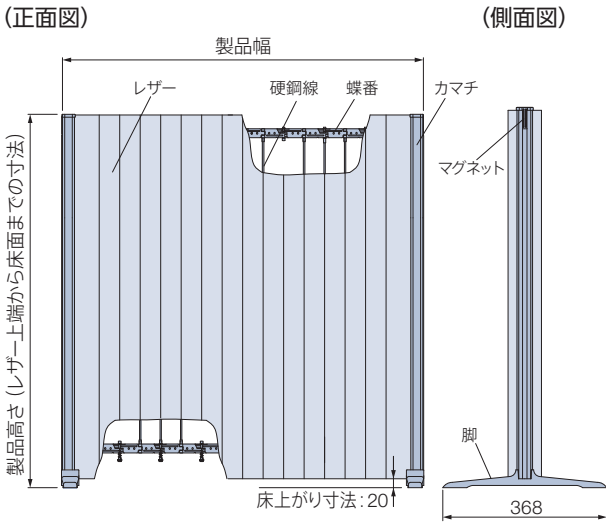

(平面図)

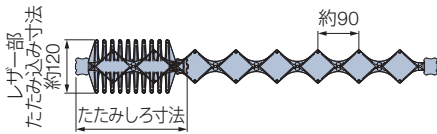

Bタイプ

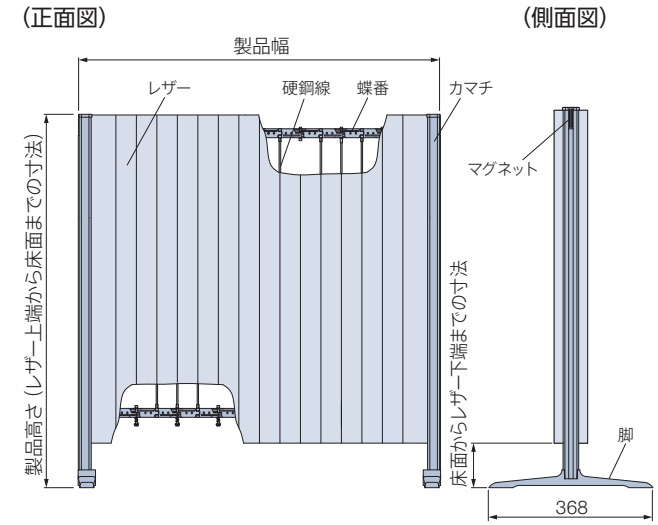

(平面図)

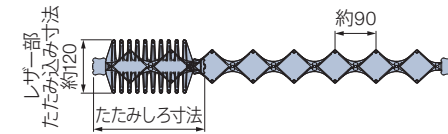

床面からレザー下端までの寸法

製品高さ	寸法
900	100
1200	150
1600	150
1800	150

部品名	材質	備考
レザー	種類によって組成が異なります。	
カマチ	アルミ押し形材	ホワイト・ブロンズ
脚	樹脂成形品	カマチと同系色

納まり寸法

[単位:mm]

製品幅などにより、納まり寸法が異なります。

また、下記の寸法は計算値のため、実際の寸法と誤差が生じる場合があります。目安としてご使用ください。

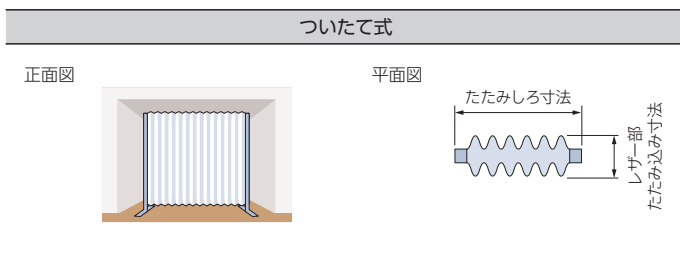

たたみしろ寸法

製品幅	たたみしろ寸法
1000	310
1350	330

たたみ込み寸法

レザー部
約120

部品色

カマチの色は2色から選べます。
ご指定がない場合は、ホワイトになります。

ホワイト



ブロンズ

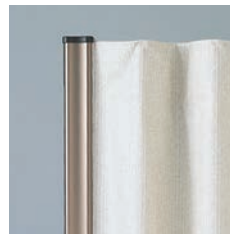

価格

※表示価格は消費税を含まないメーカー希望小売価格(本体価格)です。

規格品のみので製作になります。

価格表に掲載している製品本体価格とは別に物流諸経費を申し受けます。

[単位:円(税別)]

対応レザー：アコーデオンカーテン No.6104～6910 / アコーデオンカーテンメイト No.301～392

アコーデオンカーテン				アコーデオンカーテンメイト			
ベイスル	No.6901～6907	ティア	No.6307～6309	ディーン	No.391～392	ボプリ	No.333～334
アクセンテ	No.6908～6910	ピオラ	No.6310～6311	コパン	No.301～305	リーフ	No.335
グラス	No.6104	ブルーム	No.6312～6313	サーフ	No.306～308	カルデラ	No.336
フロスト	No.6105	プロヴァンス	No.6401～6406	クリエ	No.309～310	パルティエ	No.337
メッシュ	No.6106	トラム	No.6407～6410	ラルゴ	No.311～312	クリーク	No.338
スクエア	No.6107	リド	No.6411～6413	スワン	No.313		
クリアー	No.6108	クロス	No.6415	ドナウ	No.316～317		
クリアオレンジ	No.6109	ベースライン	No.6418	パストライト	No.318～319		
ラタン	No.6212～6213	フロー	No.6419	ユラギ	No.322～323		
ロゼッタ	No.6301～6303	レインストーム	No.6422～6423	アプト	No.324～326		
ケイト	No.6304～6306	ニュートラル	No.6424～6425	ピッコロ	No.329～330		

Aタイプ

高さ	(mm) 幅	
	1000	1350
900	35,100	56,900
1200	39,400	63,200
1600	41,100	67,400
1800	45,200	74,100

Bタイプ

高さ	(mm) 幅	
	1000	1350
900	34,200	50,200
1200	38,200	56,600
1600	40,000	60,700
1800	44,000	66,700

対応レザー：アコーデオンカーテン No.7101～7404 / アコーデオンカーテンメイト No.501～502

アコーデオンカーテン				アコーデオンカーテンメイト	
ウィル	No.7101 (スーパー防汚)	メディエ	No.7301～7305 (SEKマーク 制菌加工)	ステップ	No.501～502 (オレフィン)
カソード	No.7102 (スーパー防汚)	ソシエ	No.7401～7404 (SEKマーク 制菌加工)		
アミューズ	No.7201～7204 (オレフィン)				

Aタイプ

高さ	(mm) 幅	
	1000	1350
900	42,100	68,200
1200	47,200	75,800
1600	49,300	80,800
1800	54,200	88,900

Bタイプ

高さ	(mm) 幅	
	1000	1350
900	41,000	60,200
1200	45,800	67,900
1600	48,000	72,800
1800	52,800	80,000

リバーシブルスタイル

表裏のレザーを自由に組み合わせてオリジナルのアコーデオンスクリーンをつくることができます。

価格

※表示価格は消費税を含まないメーカー希望小売価格(本体価格)です。

価格表に掲載している製品本体価格とは別に物流諸経費を申し受けます。

アコーデオンスクリーン製品本体価格と同価格

製作可能寸法・製品重量・部品色

アコーデオンスクリーンと同じです。
詳しくは61・62ページをご覧ください。

レザーの組み合わせ

下表の同じグループ内のレザーどうしのみ組み合わせることができます。

グループ 1	No.6212～6910
グループ 2	No.7101～7102 (スーパー防汚)
グループ 3	No.7201～7204 (オレフィン)
グループ 4	No.7301～7404 (SEKマーク 制菌加工)
グループ 5	No.501～502 (オレフィン)
グループ 6	No.301～392

※半透明、透明のレザー (No.6104～6109) は対応しません。

レザーの指定方法

例) No.6901 と No.6902 を組み合わせる場合

片開きの場合

手前側のレザー No. から奥側のレザー No. の順にご指定ください。

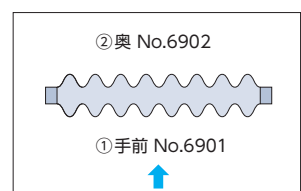

アコウォール

2021年9月 新価格



アコウォール AW-51 ライト

※アコウォールは全閉にした場合でも、波形の状態になるため、完全にフラットにはなりません。

製品特長

- ・木質感あるパネルデザインで空間に温もりと上質感を演出します。
- ・木のインテリアや建具のカラーと合わせてコーディネートを楽しめます。

木のインテリアや建具のカラーと合わせて空間をコーディネート。



出入りに便利なつかみやすい「大型取手」

オプション

大型取手



出入りに便利なつかみやすい大型の取手にも対応します。抗菌加工が施されているため安心してお使いいただけます。

製品の両側に取手をつけることも可能です。(オプション)

プライバシーを確保する鍵付ができます。

オプション

シリンダー錠



専用の鍵を使ってロックします。特定の人が施錠を行う場合におすすめです。

製作可能寸法・製品重量

*幅、高さとも1mm単位での製作になります。

[単位:mm]

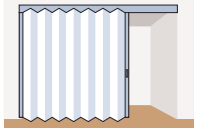
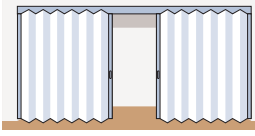
納まり	片開き	両開き※
	パネルを片側にたたみ込みます 	パネルを両側に引き分けます 
製品幅	360~4000	720~8000 片側(1台あたり) 360~4000
製品高さ	500~3000	
製品重量	約6kg/m ²	

※両開きの場合、左右の製品2台の発注が必要です。左右それぞれの製品サイズをご指定ください。

対応パネル一覧

パネル No.	カラー名
AW-51	ライト
AW-52	ブラウン
AW-53	ミディアム
AW-54	ダーク
AW-55	ホワイ
AW-56	グレー

納まり寸法

[単位:mm]

製品幅などにより、納まり寸法、有効開口寸法が異なります。

また、下記の寸法は計算値のため、実際の寸法と誤差が生じる場合があります。目安としてご使用ください。

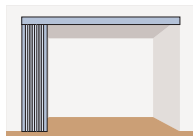
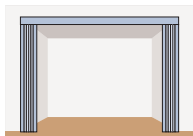
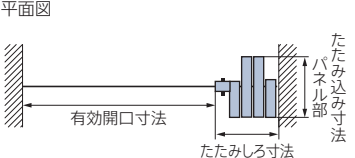
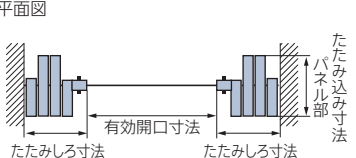
片開き		両開き	
正面図		正面図	
平面図	 <p>たたみしろ寸法 パネル部 有効開口寸法</p>	 <p>たたみしろ寸法 有効開口寸法 パネル部 たたみしろ寸法</p>	

パネルについて
 パネルには「普通パネル」と「1/2パネル」があります。「1/2パネル」は1台あたり2枚入ります。
 ※両開きの場合、合計4枚入ります。

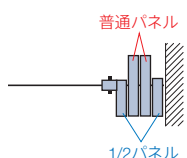

たたみしろ寸法とパネル枚数

製品幅	普通パネル枚数	たたみしろ寸法	製品幅	普通パネル枚数	たたみしろ寸法
360~ 395	1	120	2162~2321	13	275
396~ 556	2	130	2322~2482	14	285
557~ 716	3	145	2483~2642	15	300
717~ 877	4	155	2643~2803	16	315
878~1037	5	170	2804~2963	17	325
1038~1198	6	185	2964~3124	18	340
1199~1358	7	195	3125~3284	19	350
1359~1519	8	210	3285~3445	20	365
1520~1679	9	220	3446~3605	21	380
1680~1840	10	235	3606~3766	22	390
1841~2000	11	250	3767~3926	23	405
2001~2161	12	260	3927~4000	24	415

※1/2パネルは、1台あたり2枚入ります。両開きの場合、合計4枚入ります。

パネル部たたみ込み寸法

165

有効開口寸法

製品幅(開口幅) - たたみしろ寸法

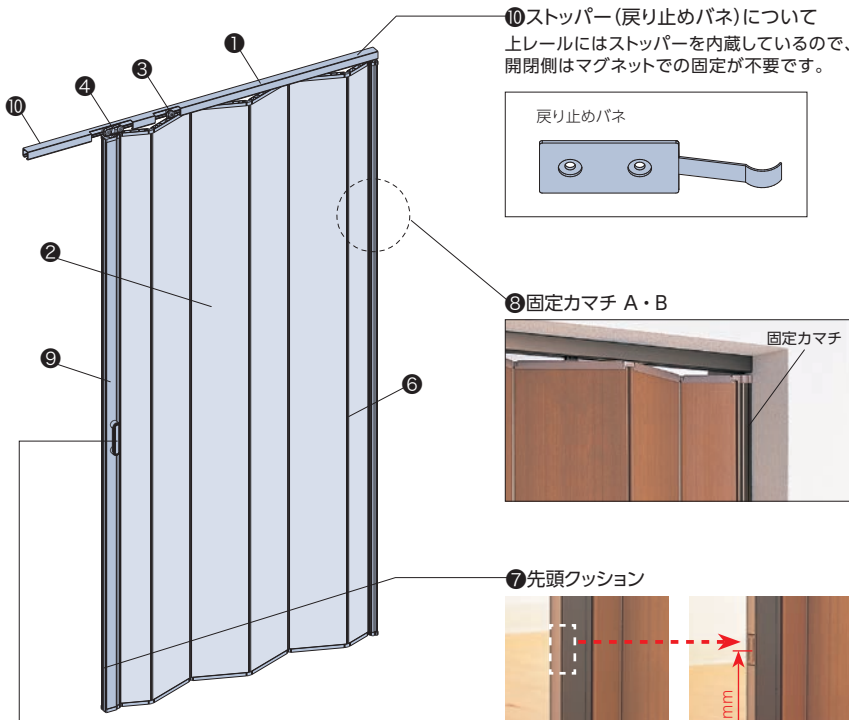

⑩ ストッパー(戻り止めバネ)について
上レールにはストッパーを内蔵しているの
で、開閉側はマグネットでの固定が不要です。

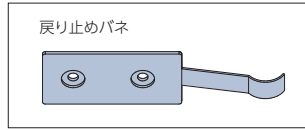

⑧ 固定カマチ A・B



⑦ 先頭クッション

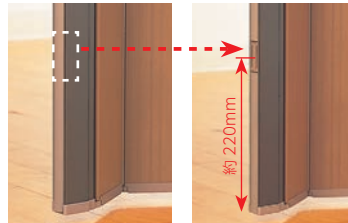

製品下端より約220mmの部分にのみ
内部にマグネットを内蔵しています。

壁面倒れ等でストッパーがききにくく、
マグネット固定が必要な場合には、
先頭クッションをカットし、内蔵された
マグネットを露出させて使用できます。

⑤ 取手
シンプルでつかみやすいデザインです。(抗菌加工)



*写真はブラウン

大型取手<オプション>

握りやすい大型の取手です。
(抗菌加工)

*製品本体と同時にご注文ください。
詳しくは69ページをご覧ください。



壁面カマチセット<オプション>

開口部のゆがみや巾木による壁面との
すき間を防ぎます。

*製品本体と同時にご注文ください。
詳しくは69ページをご覧ください。

巾木がない場合

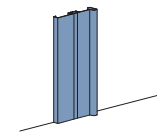

巾木がある場合

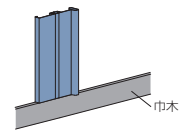

部品名	材質	備考
① レール	アルミ押し形材	シルバー・ブロンズ
② パネル	木粉入り硬質塩ビ形材	
③ 普通ランナー		
④ 先頭ランナー		
⑤ 取手	樹脂成形品(抗菌加工)	ブラウン・ベージュ
⑥ 軟質蝶番	樹脂成形品	取手と同系色
⑦ 先頭クッション	樹脂成形品	取手と同系色
⑧ 固定カマチA・B	アルミ押し形材	レールと同色
⑨ 先頭カマチ	アルミ押し形材	レールと同色
⑩ 戻り止めバネ		
⑪ 大型取手<オプション>	アルミニウム(抗菌加工)	レールと同系色

部品色の組み合わせ

部品色はパネルカラーによりあらかじめ決まった下表の組み合わせになります。

パネルカラー	アルミ部品色※1	樹脂部品色※2	取手色
AW-51 ライト	ブロンズ	ブラウン	ブラウン
AW-52 ブラウン	ブロンズ	ブラウン	
AW-53 ミディアム	ブロンズ	ブラウン	
AW-54 ダーク	ブロンズ	ブラウン	
AW-55 ホワイト	シルバー	ベージュ	ベージュ
AW-56 グレー	シルバー	ベージュ	

※1 アルミ部分:レール、カマチ類、大型取手(オプション)

※2 樹脂部分:クッション、キャップ類

製品詳細図

[単位:mm]

※アコウォールは全開にした場合でも、下図のように波形の状態となります。完全にフラットな状態にはなりません。

断面図

(全開時) *図は片開きの場合

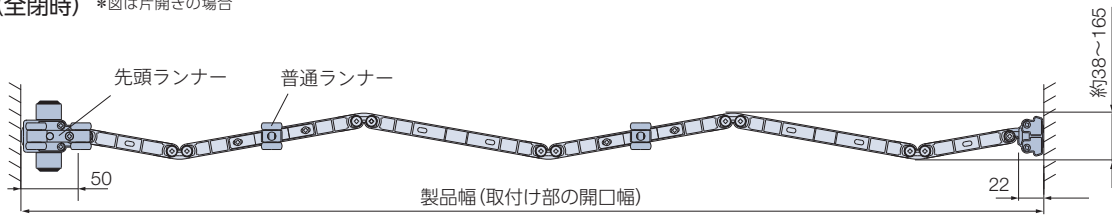

(全開時) 片開き

両開き

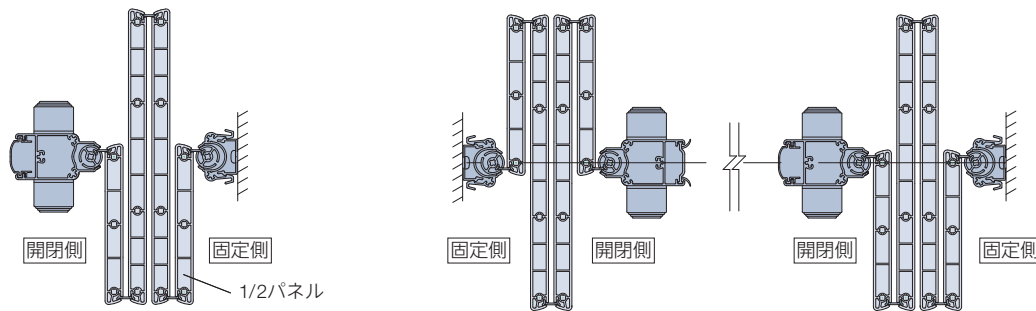

断面図

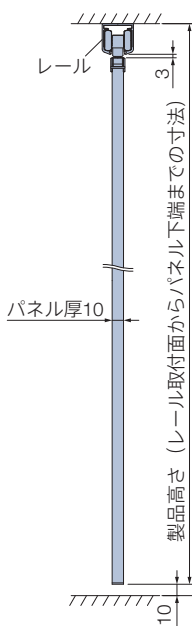

レール

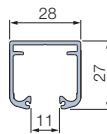

取手

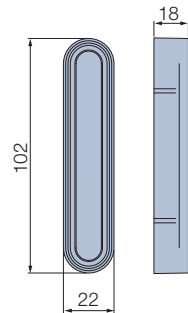

取手の高さ (パネル下端から取手下端までの寸法)

製品高さ	取手の高さ
500~1990	(製品高さ÷2)-66
1991~2490	1039
2491~3000	1139

*取手位置の調整はできません。

固定カマチA・B

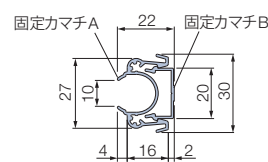

先頭カマチ

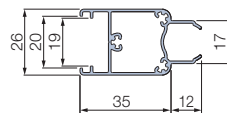

レールの納まり

[単位:mm]

※レールを先付けする場合は、レールの一部を取外せるようにしてください。

軽量天井の場合

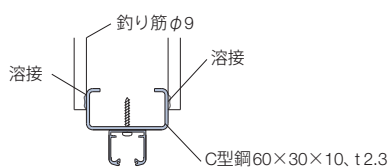

鴨居の場合

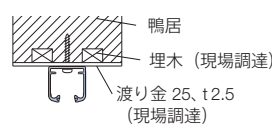

コンクリート下場の場合

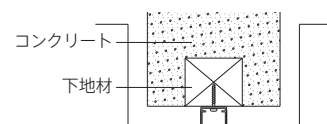

オプション

シリンダー鍵錠

プライバシーを確保したい個室や、キー操作で特定の人が施錠を行う場所におすすめです。

キー(鍵)側

サムターン側



製作可能寸法・製品重量

[単位:mm]

*幅・高さとも1mm単位での製作になります。

製品幅	片開き	360~4000
	両開き	720~8000
製品高さ		500~3000
製品重量		約6kg/m ²

*製品幅は壁面カムチ(ロック受け)を含んだ寸法になります。

※必ずたたみ込み側のカムチを本体付属部品で壁面に固定してください。

※壁面カムチ・固定カムチは製品に付属されます。[単位:mm]

構造と部品

固定カムチ・壁面カムチの長さは「製品高さ+10mm」になります。
*シリンダー鍵錠の場合、先頭カムチにマグネットは内蔵されません。

正面図

片開き

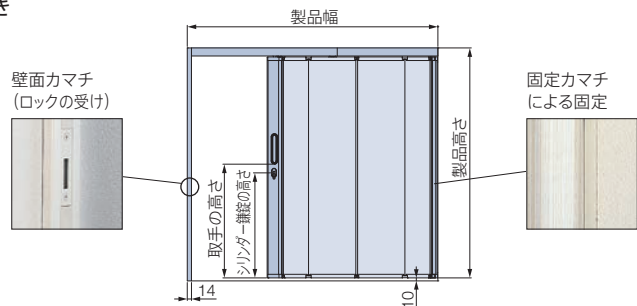

両開き

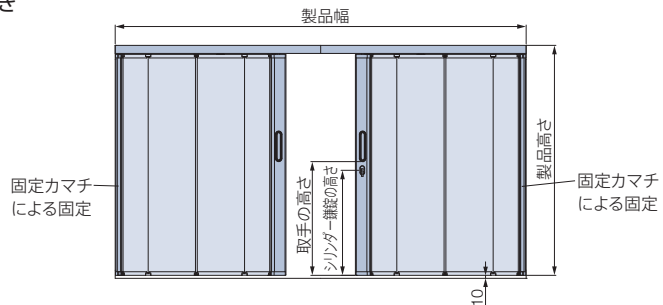

側面図

(カムチ) (壁面カムチ)

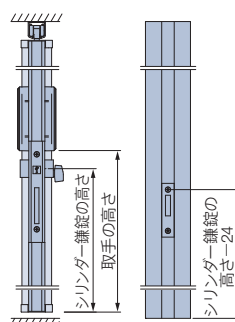

取手・シリンダー鍵錠の高さ

製品高さ	取手の高さ	シリンダー鍵錠の高さ
500~1990	(製品高さ÷2)-66	(製品高さ÷2)-95
1991~2490	1039	1010
2491~3000	1139	1110

価格

*表示価格は消費税を含まない
メーカー希望小売価格(本体価格)です。

価格表に掲載している製品本体価格とは別に物流諸経費を申し受けます。

片開き	アコウォール製品本体価格
両開き	+18,300円(ロック一式)

*製品本体と同時にご注文ください。
*製品本体価格は、70ページをご覧ください。

ロック位置

片開きの場合は、「右ロック」「左ロック」のどちらかを
ご指定ください。

片開き

右ロックの場合

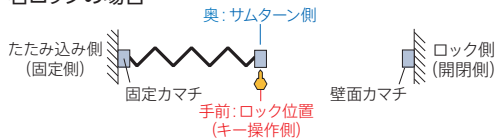

左ロックの場合



両開き

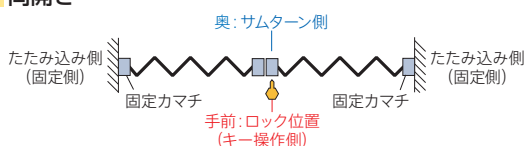

部品色

シリンダー鍵錠の色は製品本体の部品色と
同系色になります。

両取手

製品の左右両端に取手が付きます。左右どちら側からでも開閉できます。

■ 平面図

片開き

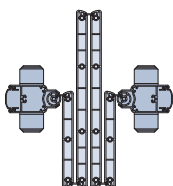

※両取手(オプション)は、両開きの場合左右の壁面への固定はストッパー(戻り止めバネ)ではなくマグネットによって行います。マグネットは露出の状態でご各カマチに2個ずつ付きます。

■ 製作可能寸法・製品重量

アコウォールと同じです。
詳しくは65ページをご覧ください。

■ 価格

※表示価格は消費税を含まない
メーカー希望小売価格(本体価格)です。

価格表に掲載している製品本体価格とは別に物流諸経費を申し受けます。

片開き	アコウォール製品本体価格 + 1,200円(表裏1セット)
両開き	アコウォール製品本体価格 + 2,400円(表裏2セット)

*製品本体と同時にご注文ください。
※製品本体価格は、70ページをご覧ください。

大型取手

しっかりと握りやすい大型の取手。抗菌加工がされているため、安心してお使いいただけます。

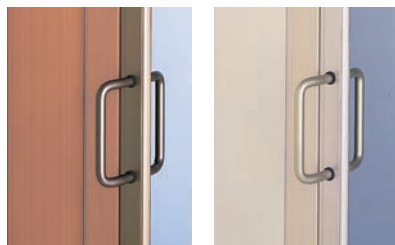

ブロンズ

シルバー

(大型取手断面図)

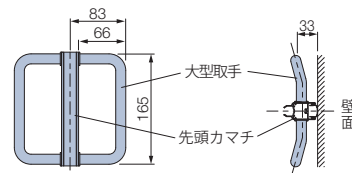

■ 価格

※表示価格は消費税を含まない
メーカー希望小売価格(本体価格)です。

価格表に掲載している製品本体価格とは別に物流諸経費を申し受けます。

片開き	アコウォール製品本体価格 + 5,000円(表裏1セット)
両開き	アコウォール製品本体価格 + 10,000円(表裏2セット)

*製品本体と同時にご注文ください。
※製品本体価格は、70ページをご覧ください。

■ 部品色

パネルカラーにより、あらかじめ決まった取手の色になります。
部品色の組み合わせは66ページをご覧ください。

壁面カマチセット

巾木がある開口部に取付ける際に生じる巾木の厚み分のすき間を防ぎます。厚さ14mm以下の巾木に対応。



セット内容

- ・壁面カマチ(定尺)
- ・クッションゴム(定尺)
- ・マグネット 2個
- ・取付けビス

(壁面カマチ断面図)

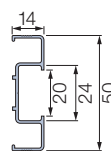

■ 価格

※表示価格は消費税を含まない
メーカー希望小売価格(本体価格)です。

名称	価格
壁面カマチセット 2m	6,100円
壁面カマチセット 2.5m	7,500円
壁面カマチセット 3m	8,400円

*製品本体と同時にご注文ください。
※必ず「レール取付け面~巾木の上端」までの寸法よりも長いサイズの壁面カマチセットを選び、余分な長さを切ってお使いください。

■ 部品色

壁面カマチの色はシルバーとブロンズの2色から
ご指定ください。

取付け台セット

固定カマチ側に壁面カマチセットを取付ける場合は、カマチを固定するために必要な「取付け台セット」を2~3個同時にご注文ください。

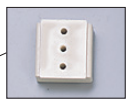

セット内容

- ・壁取付け台 1個
- ・ストッパー 2個
- ・ビス 2個

価格 220円/個

*写真はアコーデオンカーテン壁面カマチセット

■ アコウォール

価格

※表示価格は消費税を含まないメーカー希望小売価格(本体価格)です。

幅・高さとも1mm単位での製作になります。

価格表に掲載している製品本体価格とは別に物流諸経費を申し受けます。

[単位:円(税別)]

片開き

高さ (mm) \ 幅	360 ~ 877	878 ~ 1198	1199 ~ 1519	1520 ~ 1840	1841 ~ 2161	2162 ~ 2482	2483 ~ 2803	2804 ~ 3124	3125 ~ 3445	3446 ~ 3766	3767 ~ 4000
500 ~ 1800	66,800	77,400	86,700	95,500	108,300	119,100	131,100	144,300	158,800	174,700	192,200
1801 ~ 2000	70,900	82,600	92,600	101,900	114,700	126,200	138,900	152,800	168,100	185,000	203,500
2001 ~ 2200	80,500	93,800	105,100	115,600	130,200	143,300	157,700	173,500	190,800	210,000	231,000
2201 ~ 2400	83,000	96,700	108,400	119,100	134,200	147,600	162,500	178,800	196,600	216,300	238,000
2401 ~ 2600	85,500	99,700	111,700	122,700	138,300	152,100	167,400	184,200	202,500	222,800	245,200
2601 ~ 2800	88,100	102,700	115,100	126,400	142,500	156,700	172,500	189,800	208,600	229,500	252,600
2801 ~ 3000	92,600	107,900	120,900	132,800	149,700	164,600	181,200	199,300	219,100	241,000	265,300

両開き

両開き製品本体価格=片開き製品本体価格(上表) × 2

(例)両開き 幅4000mm×高さ2200mmの場合

$$130,200円※ × 2 = 260,400円$$

※片開き 幅2000mm × 高さ2200mmの価格

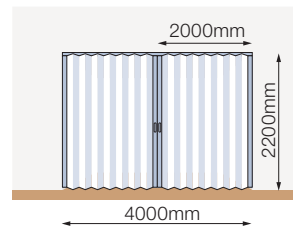

オプション価格

※表示価格は消費税を含まないメーカー希望小売価格(本体価格)です。

価格表に掲載している製品本体価格とは別に物流諸経費を申し受けます。

[単位:円(税別)]

■ シリンダー錠

片開き	アコウォール製品本体価格 + 18,300円(ロッカー式)
両開き	

■ 両取手

片開き	アコウォール製品本体価格 + 1,200円(表裏1セット)
両開き	アコウォール製品本体価格 + 2,400円(表裏2セット)

■ 大型取手

片開き	アコウォール製品本体価格 + 5,000円(表裏1セット)
両開き	アコウォール製品本体価格 + 10,000円(表裏2セット)

アコーデオンカーテン

アコーデオンカーテンワンタッチ

アコーデオンカーテンメイト

アコーデオンスクリーン

アコウォール

採寸・発注・取付け

レザードetails

サイズの測り方

製品別にサイズの測り方をご確認ください。

対応製品

アコーディオンカーテン

アコーディオンカーテンメイト

幅・高さとも10mm単位での製作になります。

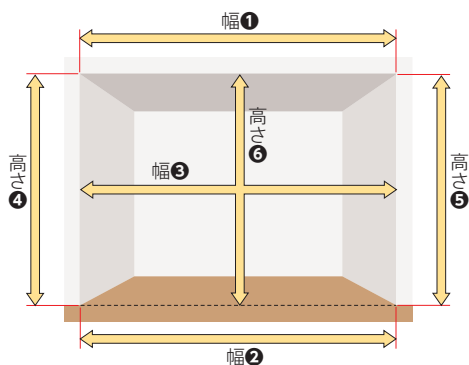

■ 幅の測り方

- 幅は開口の取付け面(幅①)、床面(幅②)、中央部(幅③)の3カ所を測定し、最も小さい寸法から1mm単位を切り捨てた寸法を製品幅としてご指定ください。

※レールと壁面とのすき間を防いでレールを取付けたい場合は、取付け開口幅に合わせて、レールの長さを1mm単位で指定することもできます。ただし、製品本体価格は、製品幅での価格になります。

■ 高さの測り方

- 高さは開口の両端(高さ④⑤)、中央部(高さ⑥)の3カ所を測定し、最も小さい寸法から20mm単位を引いた寸法を製品高さとしてご指定ください。

レール納まり別の製品高さ

※製品高さはレール上端からレザード下端までの寸法になります。上レールを埋込む(C形レール)の場合は、埋込み寸法も考慮して製品高さを指定ください。

H型レール・I型レール

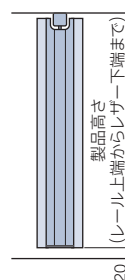

C型レール

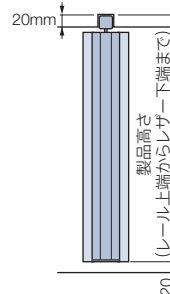

注意

カーペット等を採寸後に敷く場合には、厚みを考慮し、製品高さを発注してください。

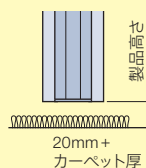

対応製品

アコーディオンカーテンワンタッチ

幅は1mm単位、高さは10mm単位での製作になります。

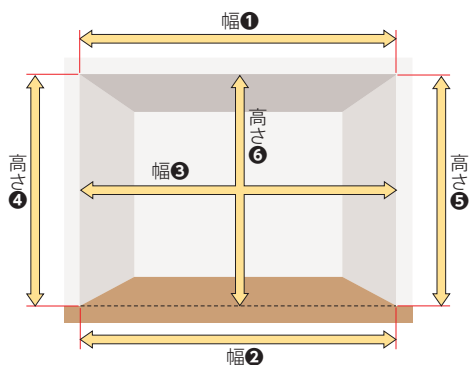

■ 幅の測り方

- 幅は開口の取付け面(幅①)、床面(幅②)、中央部(幅③)の3カ所を測定し、最も小さい寸法を1mm単位で製品幅としてご指定ください。

※幅①～③で採寸した寸法の差が3.5mm以上ある場合には、壁面のゆがみを調整してから取付けをしてください。

■ 高さの測り方

- 高さは開口の両端(高さ④⑤)、中央部(高さ⑥)の3カ所を測定し、最も小さい寸法から20mm単位を引いた寸法を製品幅としてご指定ください。製品に付属する固定カマチ・ワンタッチ用壁面カマチは、「製品高さ+20mm」になります。

※製品高さはレール取付け面からレザード下端までの寸法になります。

注意

カーペット等を採寸後に敷く場合には、厚みを考慮し、製品高さを発注してください。

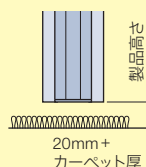

対応製品

アコウォール

幅・高さとも1mm単位での製作になります。

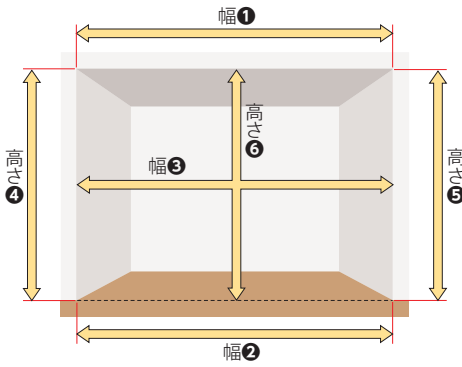

■ 幅の測り方

・幅は開口の取付け面(幅①)、床面(幅②)、中央部(幅③)の3カ所を測定し、最も小さい寸法を1mm単位で製品幅としてご指定ください。

■ 高さの測り方

・高さは開口の両端(高さ④⑤)、中央部(高さ⑥)の3カ所を測定し、最も小さい寸法から10mm単位を引いた寸法を製品高さとしてご指定ください。

※製品高さはレール上端から製品の下端までの寸法になります。
上レールを埋込む場合、埋込み寸法も考慮して製品高さをご指定ください。

注意

カーペット等を探寸後に敷く場合には、厚みを考慮し、製品高さを発注してください。

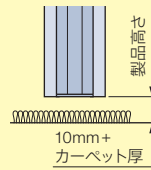

■ 壁面カマチセット〈オプション〉を取付ける場合

■ 壁面カマチの長さについて

製品高さと巾木の高さを測定し、必要寸法よりも長いサイズで発注して、余分な長さを切ってお使いください。

壁面カマチ長さ=開口高さ-巾木の高さ

■ 製品幅について

壁面カマチセットを発注する際は、壁面カマチの厚みを考慮して製品幅をご指定ください。

・壁面カマチを両側に取付ける場合

製品幅=開口幅寸法 - 28mm

・壁面カマチを片側に取付ける場合

製品幅=開口幅寸法 - 14mm

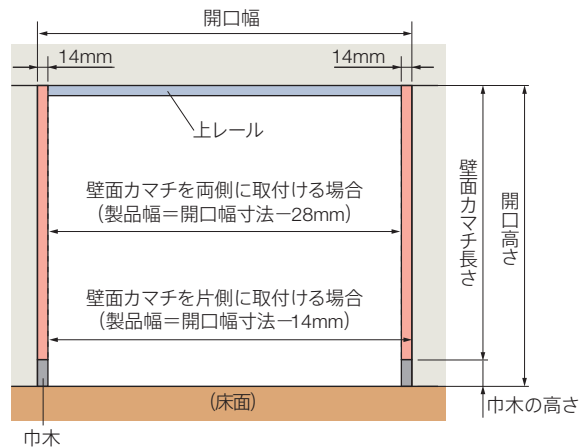

見下げ図

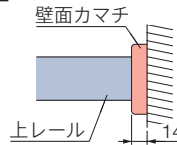

■ ワンタッチ用壁面カマチカット加工〈オプション〉の場合

アコーディオンワンタッチの場合、製品幅1201mm以上は「ワンタッチ用壁面カマチ」が製品に付属されます。

巾木がある場合には、カマチをカットすることで巾木の上から覆うことができます。

巾木の寸法を測定し、巾木よりも1mm程度大きい寸法をカット寸法として1mm単位でご指定ください。

カット寸法

厚さ: 3~10mm

高さ: 10~100mm

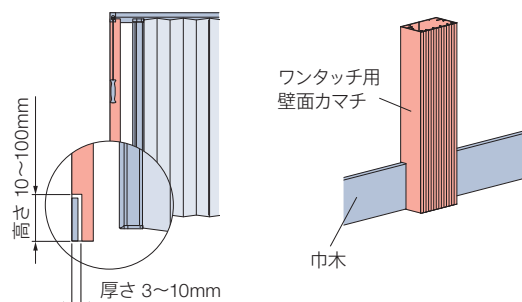

発注方法

間仕切 アコーデオンカーテン

1 製品名を「間仕切 アコーデオンカーテン」とご指定ください。

2 レザーNo.をご指定ください。

レザーNo. _____ レザー名 _____ (色名 _____)

No.7301～7305 (メディエ)、No.7401～7404 (ソシエ)をご指定の場合は、製品に付与するマークの種類をご指定ください。ご指定がない場合は、「SEKマーク(制菌加工:一般用途)」を付与します。

- SEKマーク(制菌加工:特定用途) SEKマーク(制菌加工:一般用途)
医療機関・介護施設及び行政機関などが 左記以外のその他施設や一般の住宅など
必要と認めて指定する場所

SEKマークについて詳しくは84ページをご覧ください。

リバーシブルスタイルの場合

手前側・奥側それぞれのレザーNo.をご指定ください。詳しくは23ページをご覧ください。

手前側 レザー No. _____ レザー名 _____ (色名 _____)

奥側 レザー No. _____ レザー名 _____ (色名 _____)

3 部品色をご指定ください。
ご指定がない場合はアイボリーになります。

- アイボリー シャインブラウン ソフトシルバー

4 製品の納まりをご指定ください。

- 片開き 両開き

5 レールの種類をご指定ください。

- H型(レール露出) C型(レール埋込み) I型(フリーカーブ)

6 製品寸法を幅・高さとも10mm単位でご指定ください。
レールの長さは、取付け開口幅に合わせて、1mm単位で指定することもできます。
サイズの測り方について詳しくは72ページをご覧ください。

片開きの場合

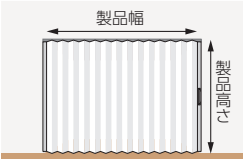

製品幅 _____ mm × 製品高さ _____ mm

・製品高さはレール上端からレザー下端までの寸法となります。

両開きの場合

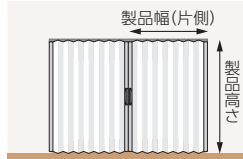

製品幅(片側) _____ mm × 製品高さ _____ mm

・両開きの場合は、片側の製品寸法をご指定ください。
・製品高さはレール上端からレザー下端までの寸法となります。

7 製品台数をご指定ください。

片開きの場合

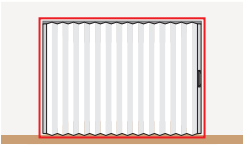

1台 _____ 台

両開きの場合

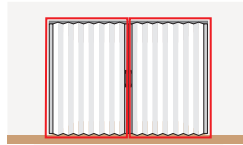

1台 + 1台 = 2台 _____ 台

・両開きの場合は、左右合わせて「2台」となります。

8 取手をご指定ください。

- アシスト取手 標準取手

9 〈オプション〉をご注文の場合はご指定ください。
詳しくは24～35ページをご覧ください。

間仕切 アコーディオンカーテンワンタッチ

1 製品名を「間仕切 アコーディオンカーテンワンタッチ」とご指定ください。

2 レザーNo.をご指定ください。

レザーNo. _____ レザー名 _____ (色名 _____)

No.7301～7305(メディエ)、No.7401～7404(ソシエ)をご指定の場合は、製品に付与するマークの種類をご指定ください。ご指定がない場合は、「SEKマーク(制菌加工:一般用途)」を付与します。

SEKマーク(制菌加工:特定用途) SEKマーク(制菌加工:一般用途)
 医療機関・介護施設及び行政機関などが 左記以外のその他施設や一般の住宅など
 必要と認めて指定する場所

SEKマークについて詳しくは84ページをご覧ください。

3 部品色をご指定ください。

ご指定がない場合はアイボリーになります。

アイボリー シャインブラウン ソフトシルバー

4 製品寸法を幅は1mm単位、高さは10mm単位でご指定ください。

サイズの測り方について詳しくは72ページをご覧ください。

製品幅(片側) _____ mm × 製品高さ _____ mm

グリップの高さは製品高さによって決まっています。グリップの高さは10mm単位で指定することもできます。ただし、「製品幅×0.8+180mm以上」でご指定ください。詳しくは42ページをご覧ください。

5 固定カマチ・ワンタッチ用壁面カマチの長さを1mm単位でご指定ください。

ご指定がない場合は、どちらも「製品高さ+20mm」になります。

固定カマチの長さ _____ mm

ワンタッチ用壁面カマチは製品幅が1201mm以上の場合に付属されます。カット加工(オプション)が必要な場合はカット寸法をご指定ください。カット加工について詳しくは44ページをご参照ください。

ワンタッチ用壁面カマチの長さ _____ mm カット寸法 厚さ _____ mm × 高さ _____ mm

6 製品台数をご指定ください。

_____ 台

7 〈オプション〉をご注文の場合はご指定ください。

詳しくは44～47ページをご覧ください。

間仕切 アコーディオンカーテンメイト

〈オーダー品〉

1 製品名を「間仕切 アコーディオンカーテンメイト〈オーダー品〉」をご指定ください。

2 レザー No. をご指定ください。

レザー No. _____ レザー名 _____ (色名 _____)

リバーシブルスタイルの場合

手前側・奥側それぞれのレザー No. をご指定ください。詳しくは54ページをご覧ください。

手前側 レザー No. _____ レザー名 _____ (色名 _____)

奥側 レザー No. _____ レザー名 _____ (色名 _____)

3 部品色をご指定ください。ご指定がない場合はホワイトになります。

ホワイト ブロンズ

4 製品の納まりをご指定ください。

片開き 両開き

5 製品寸法を幅・高さとも10mm単位でご指定ください。

レールの長さは、取付け開口幅に合わせて、1mm単位で指定することもできます。サイズの測り方について詳しくは72ページをご覧ください。

片開きの場合



・製品高さはレール上端からレザー下端までの寸法となります。

製品幅 _____ mm × 製品高さ _____ mm

両開きの場合

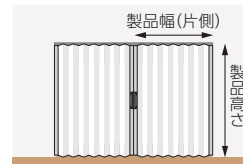

・両開きの場合は、片側の製品寸法をご指定ください。
・製品高さはレール上端からレザー下端までの寸法となります。

製品幅 (片側) _____ mm × 製品高さ _____ mm

6 製品台数をご指定ください。

片開きの場合

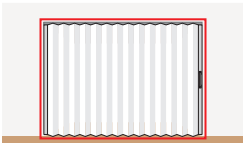

1 台 _____ 台

両開きの場合

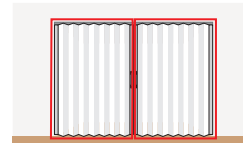

1 台 + 1 台 = 2 台 _____ 台

・両開きの場合は、左右合わせて「2台」となります。

7 〈オプション〉をご注文の場合はご指定ください。詳しくは55～57ページをご覧ください。

〈規格品〉

1 製品名を「間仕切 アコーディオンカーテンメイト〈規格品〉」をご指定ください。

2 レザー No. をご指定ください。

レザー No. _____ レザー名 _____ (色名 _____)

3 製品サイズを幅3種類、高さ3種類からご指定ください。

1000mm 1740mm
幅 1500mm × 高さ 1780mm
 2000mm 1800mm

4 製品台数をご指定ください。

_____ 台

間仕切 アコーディオンスクリーン

1 製品名を「間仕切 アコーディオンスクリーン」とご指定ください。

2 レザーNo.をご指定ください。

レザーNo. レザー名 (色名)

No.7301～7305(メディエ)、No.7401～7404(ソシエ)をご指定の場合は、製品に付与するマークの種類をご指定ください。ご指定がない場合は、「SEKマーク(制菌加工:一般用途)」を付与します。

- SEKマーク(制菌加工:特定用途) SEKマーク(制菌加工:一般用途)
医療機関・介護施設及び行政機関などが 左記以外のその他施設や一般の住宅など
必要と認めて指定する場所

SEKマークについて詳しくは84ページをご覧ください。

リバーシブルスタイルの場合

手前側・奥側それぞれのレザーNo.をご指定ください。詳しくは63ページをご覧ください。

手前側 レザー No. レザー名 (色名)

奥側 レザー No. レザー名 (色名)

3 部品色をご指定ください。
ご指定がない場合はホワイトになります。

- ホワイト ブロンズ

4 製品タイプをご指定ください。

- Aタイプ Bタイプ

5 製品サイズを幅2種類、高さ3種類からご指定ください。

- 幅 1000mm × 高さ 900mm
 1350mm 1200mm
 1600mm
 1800mm

6 製品台数をご指定ください。

..... 台

間仕切 アコウォール

1 製品名を「間仕切 アコウォール」とご指定ください。

2 パネルNo.をご指定ください。

パネルNo. パネル名

3 製品の納まりをご指定ください。

片開き 両開き

4 製品寸法を幅・高さとも1mm単位でご指定ください。
サイズの測り方について詳しくは73ページをご覧ください。

片開きの場合

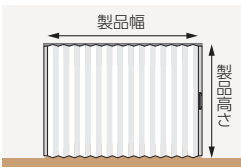

・製品高さはレール上端から
レザー下端までの寸法となります。

製品幅 mm × 製品高さ mm

両開きの場合

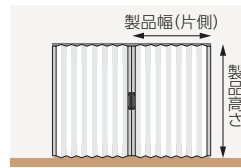

・両開きの場合は、片側の製品寸法を
ご指定ください。
・製品高さはレール上端から
レザー下端までの寸法となります。

製品幅(片側) mm × 製品高さ mm

5 製品台数をご指定ください。

片開きの場合

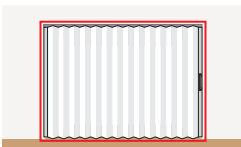

1台

.....台

両開きの場合

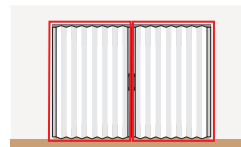

1台 + 1台 = 2台

.....台

・両開きの場合は、左右合わせて
「2台」となります。

6 〈オプション〉をご注文の場合はご指定ください。
詳しくは68～69ページをご覧ください。

アコーデオンカーテン

アコーデオンカーテンワンタッチ

アコーデオンカーテンメイト

アコーデオンスクリーン

アコウール

採寸・発注・取付け

レザ―詳細

取付け方法

取付けの際は、製品に添付の取扱説明書をご覧ください。

製品の取付けの方法

- ① 製品のたたみ込む方向・ロック等の取付けの向きを確認します。
※サイズによってレールが2本になる場合があります。
その場合は同梱されているジョイント用部品でつないでください。
- ② ランナーの向きを整えるためのランナー整列棒と、本体に巻かれているレザーを外さずに、ランナーをレールに挿入します。
挿入後、ランナー整列棒だけ外します。



- ③ レールに開いている穴を使用し、中央→左右の順にビスで固定してください。
レールの取付けが終わったら、本体に巻かれているレザーを外します。
- ④ 製品本体のマグネット位置とマグネットキャッチ位置が合うように、マグネットキャッチをビスで取付けます。

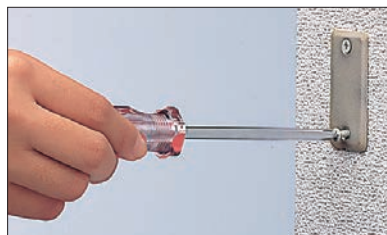

壁面へのカマチの固定方法

付属のカマチ固定金具を使用します。

- ① たたみ込み側(固定側)の壁にカマチ固定金具をビスで取付けます。
- ② 製品本体をカマチ固定金具に押しつけます。
- ③ カマチ固定金具のレバーを矢印の方向にまわし、本体を壁面に固定します。

(見下げ図)

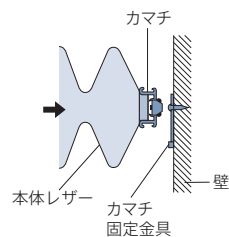
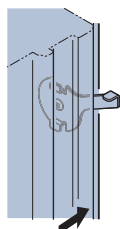
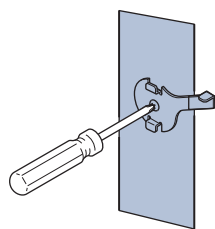

取手の高さ調整方法 メンテナンス

取手の高さ調整方法

※アコーディオンカーテンのみの対応

ドライバー1本で簡単に高さ調整ができます。

① 取手のカバーを外す（開ける）。

上下2カ所のカバー矢印部分を指で押し開けます。

アシスト取手の場合

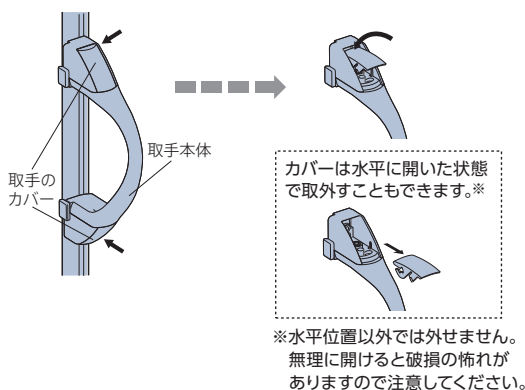

標準取手の場合

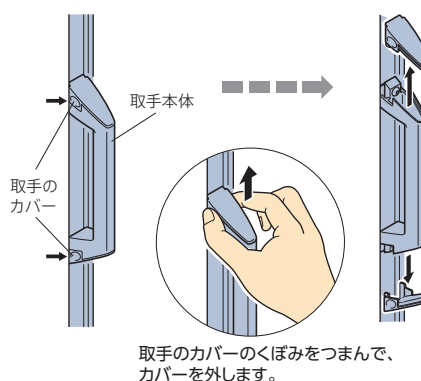

② 取手ビスを少しゆるめる。

カバーを開けた内部のビス（上下2カ所）をプラスドライバーで少しだけゆるめます。

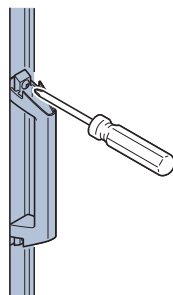

③ 高さを調節する。

取手を上下に動かし、高さを決めたところでビスを締めつけます。

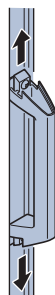

④ 取手のカバーを戻す。

上下2カ所のカバーを元に戻し、終了です。

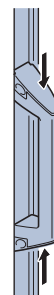

※②～④のイラストは標準取手ですが、アシスト取手も同様です。

取手内部の金属の向き

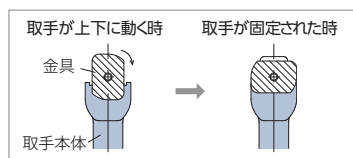

お手入れの方法

- ・濡れたぞうきんで表面のホコリ・チリをふき取ってください。
- ・汚れがひどい場合は、「中性洗剤」を水で薄めてご使用ください。
- ・洗剤の使用後は、水ぶきをして洗剤成分をきちんとふき取ってください。
- ・最後にからぶきをして仕上げてください。からぶきには柔らかい布を使用してください。

※レザーには強アルカリ洗剤、強酸洗剤は使用できません。製品を傷める可能性があります。

レザー性能とマークの見方

レザー性能や価格帯などをマークで表示しています。
マークを目印として、使う場所や目的に合ったレザー選びにお役立てください。



タチカワブラインドでは、大きく分けて

「安全で快適」「環境にやさしい」「クリーン」



3つのポイントに合ったレザー性能を用意しています。



● 安全で快適な暮らしのために

防 炎		<p>防火認定品です。 消防法施行規則に基づく防火性能試験に合格したことを示すマークです。</p>
ホルムアルデヒド不使用		<p>シックハウス症候群に配慮し、ホルムアルデヒドを使用していません。 シックハウス症候群の代表的な原因物質である「ホルムアルデヒド」を使用していないので、安心してお使いいただけます。</p>

● 環境にやさしい暮らしのために

オレフィン		<p>地球の環境に配慮し、燃焼時に有毒ガス(ダイオキシンなど)の発生が少ないオレフィンを採用しています。</p>
防 虫		<p>虫が反応する紫外線領域をカットするレザーによって、虫を寄せつけない効果があります。 薬品を使わずに防虫対策をしたい時に効果的です。</p>

● クリーンな暮らしのために

スーパー防汚		<p>汚れを拭き取りやすい特殊フィルムをレザー表面にラミネート加工しています。 油性のインク、口紅なども落としやすく、お手入れが簡単です。</p>
防 汚		<p>レザー表面に防汚コーティングをしているので、拭くだけで汚れが落とせます。 日常生活の汚れは、水拭きまたは中性洗剤で容易に落とせるのでお手入れが簡単です。</p>
抗 菌		<p>細菌の増殖を抑制するので、多くの人が触れる場所でも安心して使えます。 タチカワブラインドでは、特別な抗菌加工により抗菌性能(JIS Z 2801の試験方法を実施)の社内基準を満たすものに抗菌のマークを表示しています。 黄色ぶどう球菌、大腸菌、MRSAなどに対して効果が得られます。</p>
SEK マーク (制菌加工：特定用途)		<p>素材に制菌加工を施しています。 素材上の細菌の増殖を抑制する制菌加工を施し、SEKマーク(制菌加工：特定用途)を取得しています。 制菌加工(特定用途)は医療機関・介護施設および行政機関などが必要と認めて指定する場所への使用に限定されています。その他の場所にはご使用になれません。</p>
SEK マーク (制菌加工：一般用途)		<p>素材に制菌加工を施しています。 素材上の細菌の増殖を抑制する制菌加工を施し、SEKマーク(制菌加工：一般用途)を取得しています。 幼稚園・保育園などの免疫力が低い方が出入りする場所や学校、公共機関などの不特定多数の方が出入りする場所におすすめです。</p>
ホルムアルデヒド消臭		<p>ホルムアルデヒドを吸着して、安全な物質に分解します。 「シックハウス症候群」の代表的な原因物質であるホルムアルデヒドを吸着し、無害な物質に分解します。</p>

レーザー性能データ

●環境にやさしい暮らしのために

環境にやさしいこれからの素材。

このマークが目印

オレフィン

オレフィン

オレフィンとは、ポリエチレン・ポリプロピレンなどの合成樹脂を主原料としており、燃焼時に有毒ガス(ダイオキシンなど)の発生が少なく、安全性に優れています。『地球にやさしい』素材として、さまざまな工業製品で幅広く採用されています。タチカワブラインドは、環境にやさしいレーザーを採用しています。

虫の習性を利用して薬品を使わずに防虫対策。

このマークが目印

防虫

防虫

虫は、光源に向かって進む『走光性』という運動特性を持っており、多くの虫は紫外線領域(約300~550nm)の光に反応します。防虫レーザーは、この習性を利用し、虫が反応する紫外線領域をカットすることによって虫を寄せつけません。薬品を使わずに防虫対策をしたい時に効果的です。虫の集まりやすい食品工場、飲食施設、病院、店舗等に最適です。

【防虫の原理】

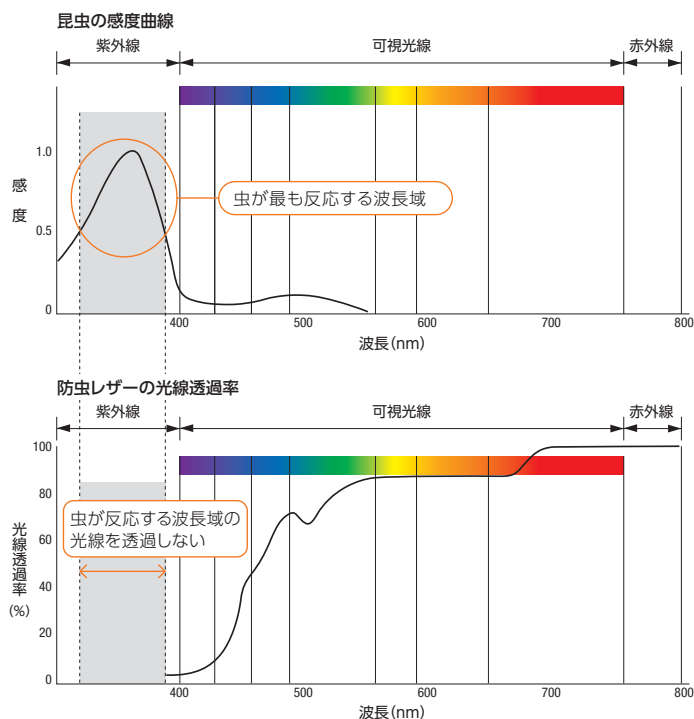

レザー性能データ

●クリーンな暮らしのために

拭くだけで汚れが落ちてお手入れ簡単。

このマークが目印

スーパー防汚



汚れが拭き取りやすい特殊フィルムをレザー表面にラミネート加工しています。汚れがレザーに浸透するのを特殊フィルムがシャットアウト。油性インクや口紅も、拭くだけで落ちてお手入れがとても簡単です。また、薬品に強いレザーなので汚れがひどい場合には、アルコールで拭き取ることも可能です。



汚れがひどい時には…
洗剤溶液やアルコールを含ませた
雑巾でていねいに拭いてください。



防汚

このマークが目印



防汚コーティングにより日常生活の汚れは水拭きまたは中性洗剤で容易に落とせます。

多くの人が触れる場所に安心して使える。

このマークが目印

抗菌



いつも清潔に製品をお使いいただけるよう、アコーデオンカーテンのレザーに抗菌加工を施しています。レザー表面に付着した細菌の増殖を抑制し清潔さを保ちます。住宅のトイレ、洗面所をはじめ病院、高齢者施設など清潔感を求められる用途に幅広くおすすめします。

【抗菌効果】

	初期菌数	24時間後の生存菌数	
		無加工レザー	抗菌レザー
大腸菌	350,000	21,000,000	10以下
黄色ブドウ球菌	240,000	2,000,000	10以下
MRSA	190,000	1,600,000	10以下

※上表は測定値であって保証値ではありません。

●試験方法 試験体に試験菌液を滴下し、フィルムにより試験片全面に密着させ35℃で24時間保存後、生菌数を測定する。※JIS Z2801 (フィルム密着法に準ずる)

医療機関などの用途に適している。

このマークが目印

SEKマーク(制菌加工)



SEKマーク(制菌加工)

素材上の細菌の増殖を抑制する加工を施している製品に対し、一般社団法人繊維評価技術協議会の認証基準をクリアした製品に許諾されるマークです。



SEKマーク(制菌加工:特定用途)

このマークを付与した製品は、医療機関・介護施設および行政機関などが必要と認めて指定する場所への使用に限定されています。その他の場所にはご使用になれません。



SEKマーク(制菌加工:一般用途)

このマークを付与した製品は、幼稚園・保育園などの免疫力が低い方が出入りする場所や、学校・公共機関などの不特定多数の方が出入りする場所におすすめです。使用場所の制限はありません。

※製品をご注文の際は、製品に付与するSEKマークの指定が必要です。

SEKマーク(制菌加工:特定用途)もしくはSEKマーク(制菌加工:一般用途)のどちらかをご指定ください。

●試験対象菌とその影響

●:試験対象必須菌 ○:オプション対象菌

対象菌	菌の影響	●	○
黄色ぶどう球菌	傷口の化膿、食中毒	●	●
肺炎かん菌	肺炎の原因菌のひとつ	●	●
MRSA	抗生物質のメシチリンに抵抗性をもつ菌	●	—
大腸菌	食中毒、膀胱炎、腎盂腎炎、虫垂炎、胆嚢炎	○	○
緑膿菌	化膿菌、床ずれ悪化の原因菌のひとつ	○	○
モラクセラ菌	洗濯物の生乾き臭の原因菌のひとつ	○	○

新築やリフォーム直後のホルムアルデヒドを低減。

このマークが目印

ホルムアルデヒド消臭

VOC
低減

『シックハウス症候群』の代表的な物質であるホルムアルデヒドを、化学的な反応により吸着し無害な物質に分解します。新築やリフォーム直後のホルムアルデヒドの低減に効果的です。

◆ホルムアルデヒド消臭のメカニズム

化学反応により消去剤にホルムアルデヒドを吸着させ安全な物質に分解します。

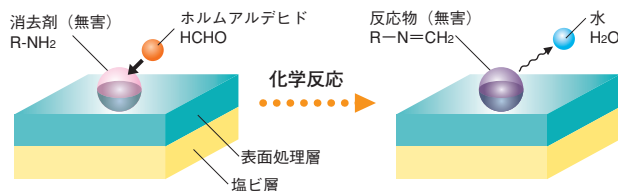

◆消臭の持続性

おもに新築またはリフォーム直後のホルムアルデヒドの低減を目的としており、消臭の持続期間はおよそ6ヶ月が目安となります。

【ホルムアルデヒド消臭の効果】

ホルムアルデヒド消臭率

初期濃度	消臭率	
	1時間後	2時間後
4.5ppm	97.80%	97.80%



※上表は測定値であって保証値ではありません。

●試験方法 5リットルのチャンパー内に試験体8cm×15cmを入れて密閉。チャンパー内に5ppmのホルムアルデヒドを注入し、注射器にて空気を採取します。その空気をガスクロマトフ(試験機)にて経過時間によるホルムアルデヒドガス残存量を測定。

レザー・パネル詳細一覧

※マークの意味について、詳しくは82～85ページをご覧ください。

レザー・パネルに関する詳細情報を確認する際にお役立てください。

レザーNo.	レザー名	対応製品						レザー性能	掲載ページ	
		アコーデオンカーテン	アコーデオンカーテンワンタッチ	アコーデオンカーテン メイト	アコーデオン カーテン オーダー品	規格品	アコーデオンスクリーン			アコウォール
6901～6907	ベイスル	●	—	—	—	●	—	防汚 抗菌	98	
6908～6910	アクセンテ	●	—	—	—	●	—	防汚 抗菌	100	
6104	グラス	●	—	—	—	●	—		101	
6105	フロスト	●	—	—	—	●	—			
6106	メッシュ	●	—	—	—	●	—		102	
6107	スクエア	●	—	—	—	●	—			
6108	クリアー	●	—	—	—	●	—		103	
6109	クリアオレンジ	●	—	—	—	●	—	防虫		
6212～6213	ラタン	●	—	—	—	●	—	防汚 抗菌	104	
6301～6303	ロゼッタ	●	—	—	—	●	—	防汚 抗菌	105	
6304～6306	ケイト	●	—	—	—	●	—	防汚 抗菌	106	
6307～6309	ティア	●	—	—	—	●	—	防汚 抗菌	107	
6310～6311	ピオラ	●	—	—	—	●	—	防汚 抗菌	108	
6312～6313	ブルーム	●	—	—	—	●	—	防汚 抗菌	109	
6401～6406	プロヴァンス	●	—	—	—	●	—	防汚 抗菌 VOC低減	110	
6407～6410	トラム	●	—	—	—	●	—	防汚 抗菌	112	
6411～6413	リド	●	—	—	—	●	—	防汚 抗菌	114	
6415	クロス	●	—	—	—	●	—	防汚 抗菌	115	
6418	ベースライン	●	—	—	—	●	—	防汚 抗菌	116	
6419	フロー	●	—	—	—	●	—	防汚 抗菌		
6422～6423	レインストーム	●	●	—	—	●	—	防汚 抗菌		
6424～6425	ニュートラル	●	—	—	—	●	—	防汚 抗菌		
スーパー防汚	7101	ウイル	●	—	—	—	●	—	スーパー防汚 抗菌	118
	7102	カソード	●	—	—	—	●	—	スーパー防汚 抗菌	
オレンジ	7201～7204	アミューズ	●	—	—	—	●	—	オレンジ 防汚 抗菌	120
SEKマーク (製法加工)	7301～7305	メディエ	●	●	—	—	●	—	防汚 	122
	7401～7404	ソシエ	●	●	—	—	●	—	防汚 	



当サンプル帳に掲載のレザーは、すべてのレザーが防災認定品です。



当サンプル帳に掲載のレザーは、すべてのレザーがシックハウス症候群に配慮し、ホルムアルデヒドを使用していません。



：オレフィン



防虫



：スーパー防汚



防汚



抗菌



：SEKマーク（制菌加工：特定用途）



：SEKマーク（制菌加工：一般用途）



：ホルムアルデヒド低減

レザー No.	レザー名	対応製品						レザー性能	掲載ページ
		アコーデオンカーテン	アコーデオンカーテンワンタッチ	アコーデオンカーテン メイト	アコーデオン カーテン	アコーデオンスクリーン	アコウォール		
391～392	ディーン	—	—	●	—	●	—	防汚	124
301～305	コパン	—	—	●	●	●	—	防汚	126
306～308	サーフ	—	—	●	—	●	—	防汚	128
309～310	クリエ	—	—	●	—	●	—	防汚	130
311～312	ラルゴ	—	—	●	—	●	—	防汚	131
313	スワン	—	—	●	●	●	—	防汚	
316～317	ドナウ	—	—	●	●	●	—	防汚	132
318～319	パストライト	—	—	●	—	●	—	防汚	
322～323	ユラギ	—	—	●	—	●	—	防汚	134
324～326	アプト	—	—	●	●	●	—	防汚	135
329～330	ピッコロ	—	—	●	—	●	—	防汚	136
333～334	ポプリ	—	—	●	—	●	—	防汚	137
335	リーフ	—	—	●	—	●	—	防汚	138
336	カルデラ	—	—	●	—	●	—	防汚	
337	パルティエ	—	—	●	●	●	—	防汚	
338	クリーク	—	—	●	—	●	—	防汚	
オレフィン	501～502	ステップ	—	—	●	—	●	オレフィン 防汚	140

パネル No.	色名	対応製品						パネル性能	掲載ページ
		アコーデオンカーテン	アコーデオンカーテンワンタッチ	アコーデオンカーテン メイト	アコーデオン カーテン	アコーデオンスクリーン	アコウォール		
AW-51	ライト	—	—	—	—	—	●	141	
AW-52	ブラウン	—	—	—	—	—	●		
AW-53	ミディアム	—	—	—	—	—	●		
AW-54	ダーク	—	—	—	—	—	●		
AW-55	ホワイト	—	—	—	—	—	●		
AW-56	グレー	—	—	—	—	—	●		

レザー・パネル ラインナップ一覧

※各レザー・パネルの対応製品について詳しくは86ページをご覧ください。

アコーディオンカーテン アコーディオンカーテンワンタッチ アコーディオンスクリーン

ベイシル (P.98)

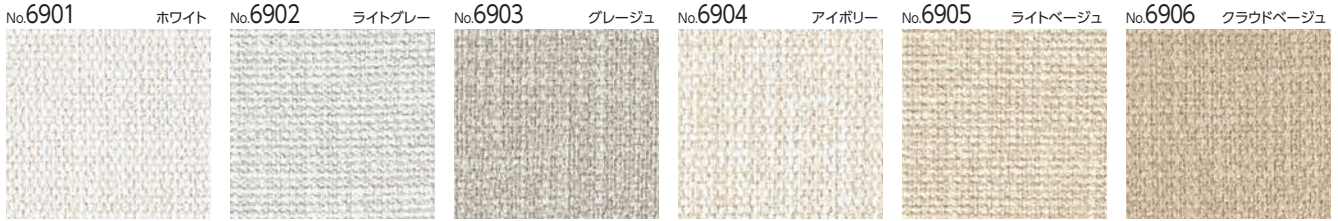

No.6907 ベージュ



アクセンテ (P.100)



グラス (P.101)

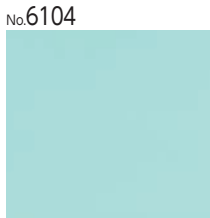

フロスト (P.101)

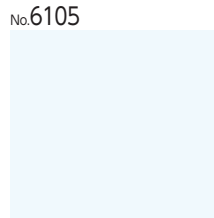

メッシュ (P.102)

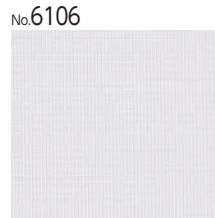

スクエア (P.102)



クリアー (P.103)

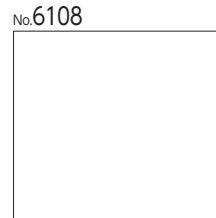

クリアオレンジ (P.103)



ラタン (P.104)



ロゼッタ (P.105)



ケイト (P.106)



※レザー・パネル名の横のページ数は、各カラーサンプルの掲載ページです。
 ※各レザー・パネルの対応製品について詳しくは86ページをご覧ください。

アコーディオンカーテン

アコーディオンカーテンワンタッチ

アコーディオンスクリーン

ティア (P.107)

No.6307

パニラ



No.6308

ライトパープル



No.6309

パウダーブルー



ビオラ (P.108)

No.6310

グリーン

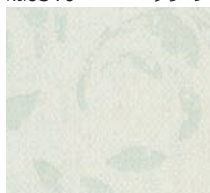

No.6311

ブルー

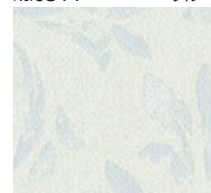

ブルーム (P.109)

No.6312

フローラルピンク



No.6313

フロストブルー

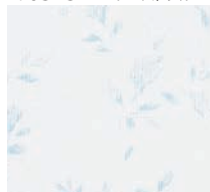

プロヴァンス (P.110)

No.6401

ホワイト

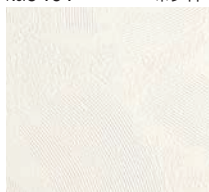

No.6402

ピンク

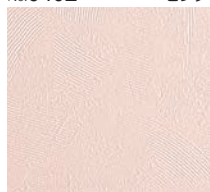

No.6403

オレンジ



No.6404

イエロー



No.6405

グリーン



No.6406

ブルー

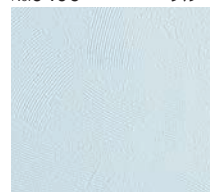

トラム (P.112)

No.6407

ピンク

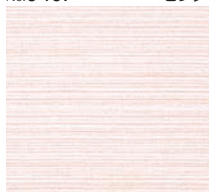

No.6408

オレンジ



No.6409

グリーン



No.6410

ブルー



リド (P.114)

No.6411

ソフトグレー



No.6412

クラウディピンク

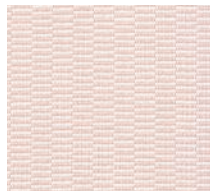

No.6413

スモークブルー



クロス (P.115)

No.6415

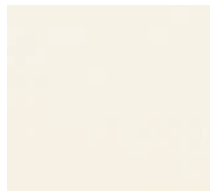

ベースライン (P.116)

No.6418

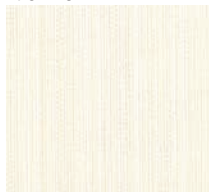

フロー (P.116)

No.6419

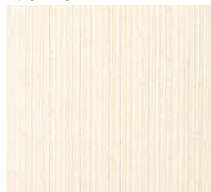

アコーディオンカーテン

アコーディオンカーテンワンタッチ

アコーディオンカーテンメイト

アコーディオンスクリーン

アコウオール

採寸・発注・取付け

レザー詳細

アコーディオンカーテン **アコーディオンカーテンワンタッチ** **アコーディオンスクリーン**

レインストーム (P.116)



ニュートラル (P.116)

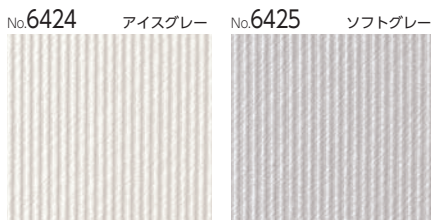

スーパー防汚

ウィル (P.118)



カソード (P.118)



オレフィン

アミューズ (P.120)

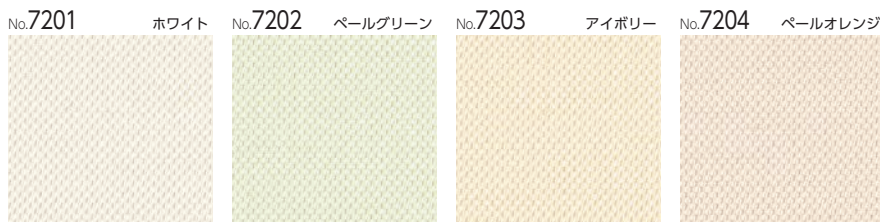

SEKマーク (制菌加工)

メディエ (P.122)



ソシエ (P.122)



※レザー・パネル名の横のページ数は、各カラーサンプルの掲載ページです。
 ※各レザー・パネルの対応製品について詳しくは86ページをご覧ください。

アコーディオンカーテンメイト

アコーディオンスクリーン

ディーン (P.124)



コパン (P.126)



サーフ (P.128)



クリエ (P.130)

ラルゴ (P.131)



スワン (P.131)



ドナウ (P.132)

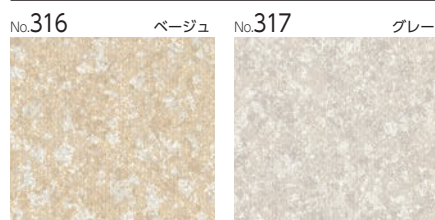

パストライト (P.132)



ユラギ (P.134)



アプト (P.135)



ピッコロ (P.136)

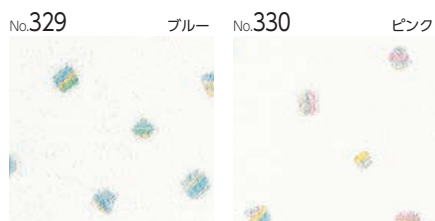

アコーディオンカーテン

アコーディオンカーテンワンタッチ

アコーディオンカーテンメイト

アコーディオンスクリーン

アコウオール

採寸・発注・取付け

レザー詳細

レザー・パネル ラインナップ一覧

※レザー・パネル名の横のページ数は、各カラーサンプルの掲載ページです。
※各レザー・パネルの対応製品について詳しくは86ページをご覧ください。

アコーディオンカーテンメイト

アコーディオンスクリーン

ポプリ (P.137)

No.333 フローラルオレンジ

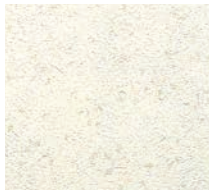

No.334 フローラルピンク



リーフ (P.138)

No.335

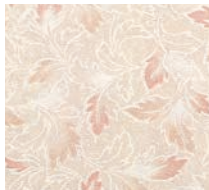

カルデラ (P.138)

No.336



パルティエ (P.138)

No.337

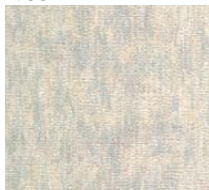

クリーク (P.138)

No.338

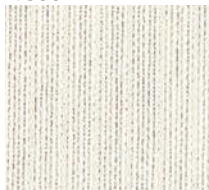

オレフィン

ステップ (P.140)

No.501 アイボリー

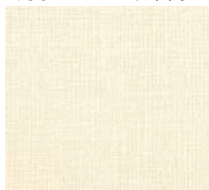

No.502 ベージュ

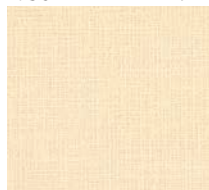

アコウォール

(P.141)

AW-51 ライト



AW-52 ブラウン



AW-53 ミディアム

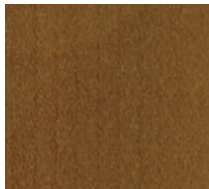

AW-54 ダーク



AW-55 ホワイト

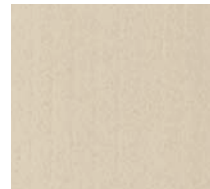

AW-56 グレー

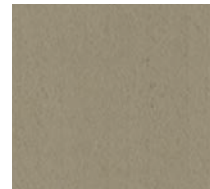

アコーデオンカーテン

アコーデオンカーテンワンタッチ

アコーデオンカーテンメイト

アコーデオンスクリーン

アコウール

採寸・発注・取付け

レザ―詳細

製品を注文・使用するうえでの注意について

- 本製品には、経時変化等の変形・色変化が生じることがあります。
- 色・木目・風合等において、原材料に起因するバラつきが生じることがあります。
- 特殊環境(火気のある場所、結露、高温多湿の著しい場所、温泉施設等)ではご使用にならないようお願いします。
- 本カタログに記載の試験データは実測値であり、品質保証値ではありません。

品質の保証について

タチカワブラインド アコーデオンカーテン・アコウォールは、厳密なる品質管理および検査を経てお届けしております。商品引渡し日より3年以内*に取扱説明書に記載通りの正常なご使用状態において、万一故障した場合は無料で修理いたします。詳しくは商品に同梱しております取扱説明書をご覧ください。

尚、本保証は日本国内においてのみ有効です。

※ 「レザー部」「コード類」「パネル部」の無償保証期間は1年となります。

- 製品の仕様、価格は品質改良や諸物価の変動等により、予告なく変更することがありますので、あらかじめご了承ください。
- 表示価格は消費税を含まないメーカー希望小売価格(本体価格)です。取付け費、工事費等は含まれておりません。
- 写真の色調等は、印刷のため実物と多少異なる場合があります。

COLOR SAMPLE

カラーサンプル

カラーサンプル 目次

製品名	レザーNo.	レザー名	掲載ページ	
アコーデオンカーテン	6901~6907	ベイシル	98	
	6908~6910	アクセンテ	100	
	6104	グラス	101	
	6105	フロスト		
	6106	メッシュ	102	
	6107	スクエア		
	6108	クリアー	103	
	6109	クリアオレンジ		
	6212~6213	ラタン	104	
	6301~6303	ロゼッタ	105	
アコーデオンスクリーン	6304~6306	ケイト	106	
	6307~6309	ティア	107	
	6310~6311	ピオラ	108	
	6312~6313	ブルーム	109	
	6401~6406	プロヴァンス	110	
	6407~6410	トラム	112	
	6411~6413	リド	114	
	6415	クロス	115	
	6418	ベースライン	116	
	6419	フロー		
6422~6423	レインストーム			
アコーデオンカーテンワンタッチ	6424~6425	ニュートラル	118	
	7101	ウィル		
	7102	カソード	120	
	7201~7204	アミューズ		
	SEKマーク 前加工	7301~7305	メディエ	122
		7401~7404	ソシエ	

製品名	レザーNo.	レザー名	掲載ページ	
アコーデオンスクリーン アコーデオンカーテンメイト	391~392	ディーン	124	
	301~305	コパン	126	
	306~308	サーフ	128	
	309~310	クリエ	130	
	311~312	ラルゴ	131	
	313	スワン		
	316~317	ドナウ	132	
	318~319	パストライト		
	322~323	ユラギ	134	
	324~326	アプト	135	
	329~330	ピッコロ	136	
	333~334	ポプリ	137	
	335	リーフ	138	
	336	カルデラ		
	337	パリティアー		
	338	クリーク		
	オレンジ	501~502	ステップ	140

製品名	パネルNo.	色名	掲載ページ
アコウオール	AW-51	ライト	141
	AW-52	ブラウン	
	AW-53	ミディアム	
	AW-54	ダーク	
	AW-55	ホワイト	
	AW-56	グレー	

※各レザー・パネルの対応製品については、86ページをご覧ください。

レザー性能とマークの見方

レザー性能



防炎
防炎認定品です。



ホルムアルデヒド不使用
シックハウス症候群に配慮し、ホルムアルデヒドを使用していません。



オレフィン
地球の環境に配慮し、燃焼時に有毒ガス(ダイオキシンなど)の発生が少ないオレフィンを採用しています。



防虫
虫が反応する紫外線領域をカットするレザーによって、虫を寄せつけない効果があります。



スーパー防汚
汚れを拭き取りやすい特殊フィルムをレザー表面にラミネート加工しています。



防汚
レザー表面に防汚コーティングをしているので、拭くだけで汚れが落とせます。



抗菌
細菌の増殖を抑制するので、多くの人が触れる場所でも安心して使えます。



SEKマーク(制菌加工:特定用途)
素材上に制菌加工を施しています。



SEKマーク(制菌加工:一般用途)
素材上に制菌加工を施しています。



ホルムアルデヒド消臭
ホルムアルデヒドを吸着して、安全な物質に分解します。

詳しくは82ページ「レザー性能とマークの見方」をご覧ください。

ベイシル

No.6901~6907

レザー性能



レザー材質：塩化ビニル樹脂

No.6901

ホワイト



No.6902

ライトグレー



No.6903

グレーージュ



No.6904

アイボリー



No.6905

ライトベージュ



No.6906

クラウドベージュ



No.6907

ベージュ



ニュートラルからベージュ、アイボリーと
インテリアのベーシックカラーをご用意。
風合いが豊かな織物調のデザインが、
和洋を問わずさまざまなシーンにフィットします。

No.6906 ベイシル(クラウドベージュ) 部品色:シャインブラウン



No.6903 ベイシル(グレージュ) 部品色:シャインブラウン

対応製品

アコーディオンカーテン

アコーディオンカーテン
ワンタッチ

アコーディオンカーテン
メイト(オーダー品)

アコーディオンカーテン
メイト(規格品)

アコーディオンスクリーン

アコウォール

性能

防炎

ホルムアルデヒド不使用

オレフィン

防虫

スーパー防汚

防汚

抗菌

SEK制菌加工

VOC低減

部品色

アコーディオンカーテン

アイボリー

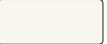

シャインブラウン



ソフトシルバー

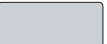

*ご指定がない場合は
アイボリーになります。

アコーディオンスクリーン

ホワイト

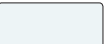

ブロンズ



*ご指定がない場合は
ホワイトになります。

アクセンテ

No.6908~6910

レザー性能



ホルムアルデヒド不使用

防汚

抗菌

レザー材質：塩化ビニル樹脂

アクセンテ
No.6908
~ 6910

対応製品

アコーディオンカーテン

アコーディオンカーテン
ワンタッチ

アコーディオンカーテン
メイト (オーダー品)

アコーディオンカーテン
メイト (規格品)

アコーディオンスクリーン

アコウォール

性能

防炎

ホルムアルデヒド不使用

オレフィン

防虫

スーパー防汚

防汚

抗菌

SEK制菌加工

VOC低減

部品色

アコーディオンカーテン

アイボリー



シャインブラウン



ソフトシルバー

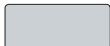

*ご指定がない場合は
アイボリーになります。

アコーディオンスクリーン

ホワイト

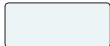

ブロンズ



*ご指定がない場合は
ホワイトになります。



自然からインスピレーションを受けたカラーをグレイッシュにアレンジ。
空間に安らぎのアクセントを加えます。

No.6908 アクセンテ(インディゴ)
部品色:シャインブラウン

No.6908

インディゴ

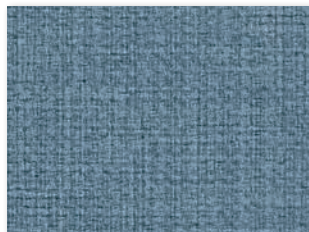

No.6909

モスグリーン



No.6910

クレイブラウン



No.6909 アクセンテ(モスグリーン) 部品色:ソフトシルバー

グラス / フロスト

No.6104 / No.6105

レザー性能



レザー材質：塩化ビニル樹脂

グラス
No.6104

フロスト
No.6105



レザー素材の製造時に、パールを配合することで光沢感のあるやわらかな光を楽しむことができます。

No.6104 グラス 部品色:ソフトシルバー

No.6104



No.6105



【ご注意】

アコーディオンカーテンは、金属の骨組みの両面にレザー素材を貼付けた構造のため、製品になった際の透け感は、サンプル帳に貼っているレザー素材1枚の透け感とは異なりますのでご注意ください。

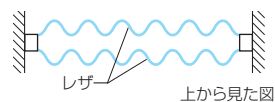

対応製品

アコーディオンカーテン

アコーディオンカーテン
ワンタッチ

アコーディオンカーテン
メイト (オーダー品)

アコーディオンカーテン
メイト (規格品)

アコーディオンスクリーン

アコウォール

性能

防炎

ホルムアルデヒド不使用

オレフィン

防虫

スーパー防汚

防汚

抗菌

SEK制菌加工

VOC低減

部品色

アコーディオンカーテン

アイボリー



シャインブラウン



ソフトシルバー



*ご指定がない場合は
アイボリーになります。

アコーディオンスクリーン

ホワイト

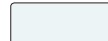

ブロンズ



*ご指定がない場合は
ホワイトになります。

メッシュ / スクエア

メッシュ
No.6106

No.6106

スクエア
No.6107

レザー性能



レザー材質：塩化ビニル樹脂

スクエア
No.6107

対応製品

アコーディオンカーテン

アコーディオンカーテン
ワンタッチ

アコーディオンカーテン
メイト (オーダー品)

アコーディオンカーテン
メイト (規格品)

アコーディオンスクリーン

アコウォール

性能

防炎

ホルムアルデヒド不使用

オレフィン

防虫

スーパー防汚

防汚

抗菌

SEK抗菌加工

VOC低減



メッシュの入った透明レザーのほどよい採光と目隠し効果。キッチンもさらにモダンに生まれ変わります。

No.6106 メッシュ 部品色：ソフトシルバー

部品色

アコーディオンカーテン

アイボリー



シャインブラウン



ソフトシルバー



*ご指定がない場合はアイボリーになります。

アコーディオンスクリーン

ホワイト

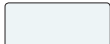

ブロンズ



*ご指定がない場合はホワイトになります。

No.6106



メッシュレザーについて

メッシュのマス目間隔は、製造工程の都合により、不規則になることがあります。あらかじめご了承ください。



No.6107

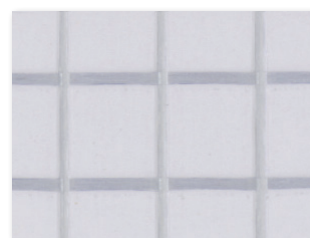

クリアー / クリアオレンジ

No.6108

No.6109

レザー性能



防虫

No.6109のみ対応

レザー材質：塩化ビニル樹脂

クリアー
No.6108

クリアオレンジ
No.6109

No.6108



No.6109



防虫

クリアオレンジは防虫効果があります。

夜間集まってくる虫は、照明から出る「紫外線」に誘われたもの。クリアオレンジは、光から出る紫外線をブロックする性質があり、虫を寄せつけません。

対応製品

アコーデオンカーテン

アコーデオンカーテン
ワンタッチ

アコーデオンカーテン
メイト(オーダー品)

アコーデオンカーテン
メイト(規格品)

アコーデオンスクリーン

アコウォール

性能

防炎

ホルムアルデヒド不使用

オレフィン

防虫

No.6109のみ対応

スーパー防汚

防汚

抗菌

SEK抗菌加工

VOC低減

部品色

アコーデオンカーテン

アイボリー

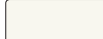

シャインブラウン



ソフトシルバー



*ご指定がない場合は
アイボリーになります。

アコーデオンスクリーン

ホワイト



ブロンズ

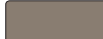

*ご指定がない場合は
ホワイトになります。



No.6108 クリアー 部品色:アイボリー

【ご注意】

アコーデオンカーテンは、金属の骨組みの両面にレザー素材を貼付けた構造のため、製品になった際の透け感は、サンプル帳に貼っているレザー素材1枚の透け感とは異なりますのでご注意ください。

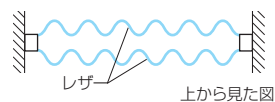

ラタン

No.6212~6213

レザー性能



レザー材質：塩化ビニル樹脂

ラタン
No.6212
~6213

対応製品

アコーディオンカーテン

アコーディオンカーテン
ワンタッチ

アコーディオンカーテン
メイト (オーダー品)

アコーディオンカーテン
メイト (規格品)

アコーディオンスクリーン

アコウォール

性能

防火

ホルムアルデヒド不使用

オレフィン

防虫

スーパー防汚

防汚

抗菌

SEK制菌加工

VOC低減



涼しげな籐家具、鮮やかな緑。
リゾートの風を感じさせる自然素材と相性のよいレザーです。

No.6212 ラタン(ミディアム) 部品色:シャインブラウン

部品色

アコーディオンカーテン

アイボリー



シャインブラウン



ソフトシルバー



*ご指定がない場合は
アイボリーになります。

アコーディオンスクリーン

ホワイト

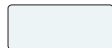

ブロンズ



*ご指定がない場合は
ホワイトになります。

No.6212
ミディアム

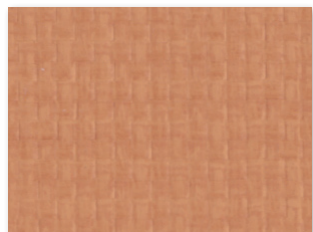

No.6213
ライト



ロゼッタ

No.6301~6303

レザー性能



レザー材質：塩化ビニル樹脂

ロゼッタ
No.6301
~6303



クラシカルな花柄でカントリースタイルを演出。
アンティークにも合うスモーキーな配色にもこだわりました。

No.6303 ロゼッタ(ブルー) 部品色:アイボリー

No.6301
ブラウン



No.6302
グリーン



No.6303
ブルー

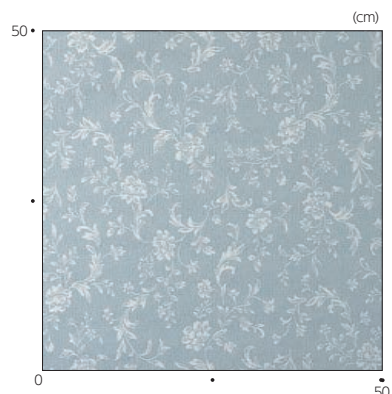

対応製品

アコーデオンカーテン

アコーデオンカーテン
ワンタッチ

アコーデオンカーテン
メイト(オーダー品)

アコーデオンカーテン
メイト(規格品)

アコーデオンスクリーン

アコウォール

性能

防炎

ホルムアルデヒド不使用

オレフィン

防虫

スーパー防汚

防汚

抗菌

SEK制菌加工

VOC低減

部品色

アコーデオンカーテン

アイボリー



シャインブラウン



ソフトシルバー

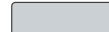

*ご指定がない場合は
アイボリーになります。

アコーデオンスクリーン

ホワイト

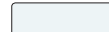

ブロンズ



*ご指定がない場合は
ホワイトになります。

ケイト

No.6304~6306

レザー性能



レザー材質：塩化ビニル樹脂

ケイト
No.6304
~6306

No.6304
ミストピンク

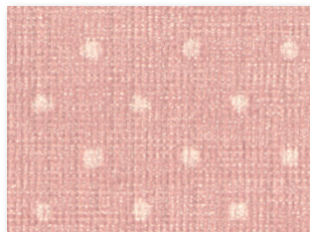

No.6305
ミストグリーン



No.6306
ミストブルー



対応製品

アコーデオンカーテン

アコーデオンカーテン
ワンタッチ

アコーデオンカーテン
メイト (オーダー品)

アコーデオンカーテン
メイト (規格品)

アコーデオンスクリーン

アコウォール

温かみのあるミストカラーに、可愛らしいドット模様。
本当に和めるプライベート空間には、こんな表情が似合います。

性能

防炎

ホルムアルデヒド不使用

オレフィン

防虫

スーパー防汚

防汚

抗菌

SEK制菌加工

VOC低減



No.6304 ケイト(ミストピンク) 部品色:シャインブラウン

部品色

アコーデオンカーテン

アイボリー



シャインブラウン



ソフトシルバー

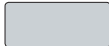

*ご指定がない場合は
アイボリーになります。

アコーデオンスクリーン

ホワイト



ブロンズ

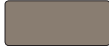

*ご指定がない場合は
ホワイトになります。

ティア

No.6307~6309

レザー性能



レザー材質：塩化ビニル樹脂

ティア

No.6307
~ 6309



快い朝の光の中、目覚めた時最初に感じる、きれいな色。ベッドルームに、お気に入りのスタイルが完成します。

No.6307 ティア(バナラ) 部品色:アイボリー

No.6307
バナラ

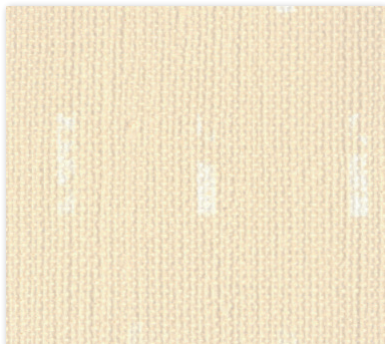

No.6308
ライトパープル

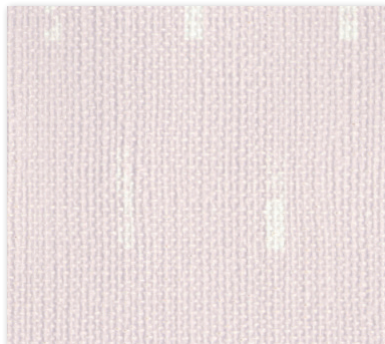

No.6309
パウダーブルー



対応製品

アコーディオンカーテン

アコーディオンカーテン
ワンタッチ

アコーディオンカーテン
メイト(オーダー品)

アコーディオンカーテン
メイト(規格品)

アコーディオンスクリーン

アコウォール

性能

防炎

ホルムアルデヒド不使用

オレフィン

防虫

スーパー防汚

防汚

抗菌

SEK制菌加工

VOC低減

部品色

アコーディオンカーテン

アイボリー

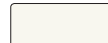

シャインブラウン



ソフトシルバー

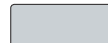

*ご指定がない場合は
アイボリーになります。

アコーディオンスクリーン

ホワイト

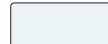

ブロンズ



*ご指定がない場合は
ホワイトになります。

ビオラ

No.6310~6311

レザ-性能



レザ-材質：塩化ビニル樹脂

ビオラ
No.6310
~ 6311

対応製品

アコーディオンカーテン

アコーディオンカーテン
ワンタッチ

アコーディオンカーテン
メイト (オーダー品)

アコーディオンカーテン
メイト (規格品)

アコーディオンスクリーン

アコウォール

性能

防炎

ホルムアルデヒド不使用

オレフィン

防虫

スーパー防汚

防汚

抗菌

SEK抗菌加工

VOC低減

部品色

アコーディオンカーテン

アイボリー

シャインブラウン

ソフトシルバー

*ご指定がない場合は
アイボリーになります。

アコーディオンスクリーン

ホワイト

ブロンズ

*ご指定がない場合は
ホワイトになります。



それはささやかなガーデニング。ステンシル風の優しいリーフ模様は、エレガントなパウダールームによく似合います。

No.6310 ビオラ(グリーン) 部品色:アイボリー

※水が掛かったり、極度に湿気の高い場所では部品が腐食する恐れがあり、ご使用になれませんのでご注意ください。

No.6310
グリーン



No.6311
ブルー

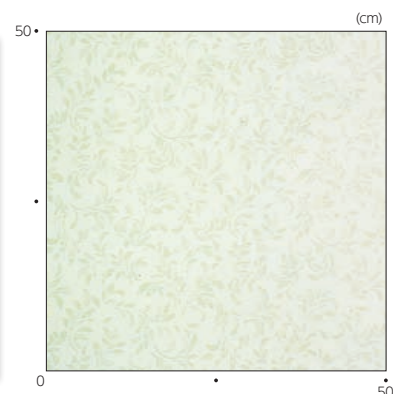

ブルーム

No.6312~6313

レザー性能



レザー材質：塩化ビニル樹脂

ブルーム
No.6312
~6313

No.6312
フローラルピンク



No.6313
フロストブルー



コットンのようなテクスチャーに、小花柄をプリント。
大人のインテリアにさりげない甘さを一匙溶かしました。



No.6313 ブルーム(フロストブルー) 部品色:アイボリー

対応製品

アコーデオンカーテン

アコーデオンカーテン
ワンタッチ

アコーデオンカーテン
メイト(オーダー品)

アコーデオンカーテン
メイト(規格品)

アコーデオンスクリーン

アコウォール

性能

防炎

ホルムアルデヒド不使用

オレフィン

防虫

スーパー防汚

防汚

抗菌

SEK制菌加工

VOC低減

部品色

アコーデオンカーテン

アイボリー



シャインブラウン



ソフトシルバー



*ご指定がない場合は
アイボリーになります。

アコーデオンスクリーン

ホワイト

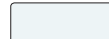

ブロンズ



*ご指定がない場合は
ホワイトになります。

プロヴァンス

No.6401~6406

レザー性能



防汚

抗菌

VOC
低減

レザー材質：塩化ビニル樹脂



No.6401 プロヴァンス(ホワイト) 部品色:アイボリー

No.6401
ホワイト



No.6402
ピンク

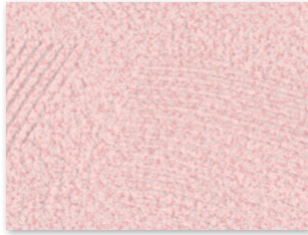

No.6403
オレンジ



No.6404
イエロー



No.6405
グリーン

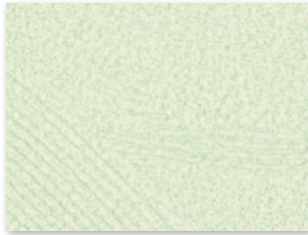

No.6406
ブルー

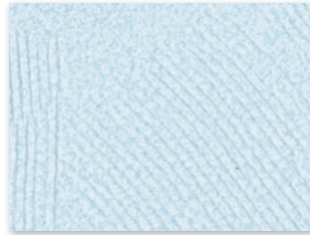

ホルムアルデヒド消臭

プロヴァンスは新築時やリフォーム直後のホルムアルデヒドを低減します。

プロヴァンスは「シックハウス症候群」の代表的な原因物質であるホルムアルデヒドを吸着し、無害な物質に分解します。

南欧の塗り壁のようなスタイルで、あったかで、ぽってりした土の触感。個性的な部屋と暮らしが楽しめます。



No.6404 プロヴァンス(イエロー)

プロヴァンス
No.6401
~ 6406

対応製品

アコーデオンカーテン

アコーデオンカーテン
ワンタッチ

アコーデオンカーテン
メイト(オーダー品)

アコーデオンカーテン
メイト(規格品)

アコーデオンスクリーン

アコウォール

性能

防炎

ホルムアルデヒド不使用

オレフィン

防虫

スーパー防汚

防汚

抗菌

SEK制菌加工

VOC低減

部品色

アコーデオンカーテン

アイボリー

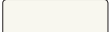

シャインブラウン



ソフトシルバー



*ご指定がない場合は
アイボリーになります。

アコーデオンスクリーン

ホワイト

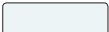

ブロンズ



*ご指定がない場合は
ホワイトになります。

トラム

No.6407~6410

レザー性能



ホルムアルデヒド
不使用

防汚

抗菌

レザー材質：塩化ビニル樹脂



フラットな淡色のように、
近づくとリズムカルなボーダーが見えてくる。
優しい色使いが楽しめます。

No.6409 トラム(グリーン) 部品色:ソフトシルバー



No.6408 ترام (オレンジ)

ترام
 No.6407
 ~ 6410

対応製品

アコーデオンカーテン

アコーデオンカーテン
 ワンタッチ

アコーデオンカーテン
 メイト (オーダー品)

アコーデオンカーテン
 メイト (規格品)

アコーデオンスクリーン

アコウォール

性能

防炎

ホルムアルデヒド不使用

オレフィン

防虫

スーパー防汚

防汚

抗菌

SEK抗菌加工

VOC低減

部品色

アコーデオンカーテン

アイボリー

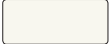

シャインブラウン



ソフトシルバー

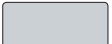

*ご指定がない場合は
 アイボリーになります。

アコーデオンスクリーン

ホワイト

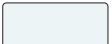

ブロンズ



*ご指定がない場合は
 ホワイトになります。

No.6407
 ピンク

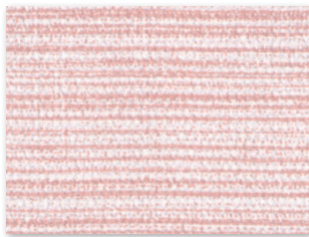

No.6408
 オレンジ

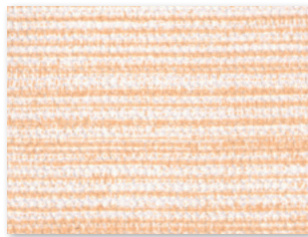

No.6409
 グリーン

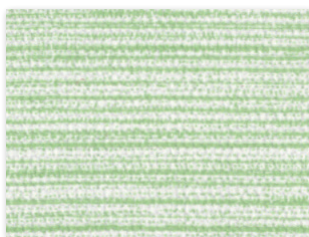

No.6410
 ブルー

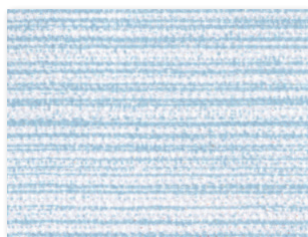

リド

No.6411~6413

レザー性能



ホルムアルデヒド不使用

防汚

抗菌

レザー材質：塩化ビニル樹脂

リド

No.6411
~6413

No.6411

ソフトグレー



No.6412

クラウディピンク



No.6413

スモークブルー



対応製品

アコーディオンカーテン

アコーディオンカーテン
ワンタッチ

アコーディオンカーテン
メイト (オーダー品)

アコーディオンカーテン
メイト (規格品)

アコーディオンスクリーン

アコウォール

性能

防炎

ホルムアルデヒド不使用

オレフィン

防虫

スーパー防汚

防汚

抗菌

SEK抗菌加工

VOC低減

部品色

アコーディオンカーテン

アイボリー



シャインブラウン



ソフトシルバー

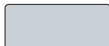

*ご指定がない場合は
アイボリーになります。

アコーディオンスクリーン

ホワイト

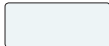

ブロンズ



*ご指定がない場合は
ホワイトになります。

オフィスやSOHOなどにシンプルにとけ込み、
創造性ゆたかなワーキングスペースを演出します。



No.6412 リド (クラウディピンク) 部品色：シャインブラウン

クロス

No.6415

レザー性能



レザー材質：塩化ビニル樹脂

クロス
No.6415



壁紙のような表情でどんな空間にもなじみます。
広い面積にも安心してお使いいただけます。

No.6415 クロス 部品色：アイボリー

No.6415



対応製品

アコーディオンカーテン

アコーディオンカーテン
ワンタッチ

アコーディオンカーテン
メイト (オーダー品)

アコーディオンカーテン
メイト (規格品)

アコーディオンスクリーン

アコウォール

性能

防炎

ホルムアルデヒド不使用

オレフィン

防虫

スーパー防汚

防汚

抗菌

SEK制菌加工

VOC低減

部品色

アコーディオンカーテン

アイボリー



シャインブラウン



ソフトシルバー



*ご指定がない場合は
アイボリーになります。

アコーディオンスクリーン

ホワイト



ブロンズ

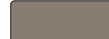

*ご指定がない場合は
ホワイトになります。

ベースライン / フロー
No.6418 / No.6419

レザー性能



防汚 抗菌

レザー材質：塩化ビニル樹脂

レインストーム / ニュートラル
No.6422~6423 / No.6424~6425



No.6423 レインストーム(ブラウン) 部品色:シャインブラウン

ベースライン

※アコーディオンカーテンワンタッチには対応しません。

No.6418



フロー

※アコーディオンカーテンワンタッチには対応しません。

No.6419



レインストーム

No.6422

ベージュ



No.6423

ブラウン



No.6423 レインストーム (ブラウン)

ニュートラル

※アコーディオンカーテンワンタッチには対応しません。

No.6424

アイスグレー



No.6425

ソフトグレー



ベースライン
No.6418

フロー
No.6419

レインストーム
No.6422
~ 6423

ニュートラル
No.6424
~ 6425

対応製品

アコーディオンカーテン

アコーディオンカーテン
ワンタッチ※

アコーディオンカーテン
メイト (オーダー品)

アコーディオンカーテン
メイト (規格品)

アコーディオンスクリーン

アコウォール

性能

防炎

ホルムアルデヒド不使用

オレフィン

防虫

スーパー防汚

防汚

抗菌

SEK制菌加工

VOC低減

部品色

アコーディオンカーテン
アコーディオンカーテンワンタッチ

アイボリー

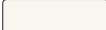

シャインブラウン



ソフトシルバー

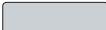

*ご指定がない場合は
アイボリーになります。

アコーディオンスクリーン

ホワイト

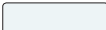

ブロンズ



*ご指定がない場合は
ホワイトになります。

ウィル / カソード

No.7101 / No.7102

レザー性能



レザー材質：塩化ビニル樹脂



汚れがついても簡単にお掃除できるから、いつまでもきれいなまま使えます。キッチンやダイニングに。

No.7102 カソード 部品色:アイボリー

スーパー防汚

ウィル・カソードは簡単に汚れを落とせるので、日々のお手入れが簡単です。

ウィル・カソードは汚れを拭き取りやすい特殊フィルムをレザー表面にラミネート加工しています。油性のインク、口紅なども落とすやすく、お手入れが簡単です。

ウイル
No.7101

カソード
No.7102

ウイル

No.7101

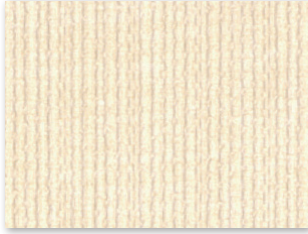

カソード

No.7102

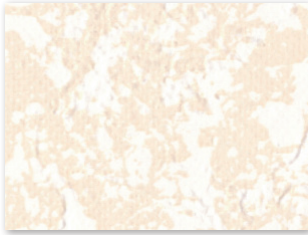

No.7102 カソード

対応製品

アコーデオンカーテン

アコーデオンカーテン
ワンタッチ

アコーデオンカーテン
メイト (オーダー品)

アコーデオンカーテン
メイト (規格品)

アコーデオンスクリーン

アコウォール

性能

防炎

ホルムアルデヒド不使用

オレフィン

防虫

スーパー防汚

防汚

抗菌

SEK制菌加工

VOC低減

部品色

アコーデオンカーテン

アイボリー

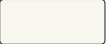

シャインブラウン



ソフトシルバー



*ご指定がない場合は
アイボリーになります。

アコーデオンスクリーン

ホワイト



ブロンズ

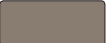

*ご指定がない場合は
ホワイトになります。

アミューズ

No.7201~7204

レザー性能



レザー材質：オレフィン



燃焼時に有毒ガス発生が少ないオレフィン素材。
清潔で安心感のあるカラーは、病院や福祉施設にも
おすすめです。

No.7204 アミューズ(パールオレンジ) 部品色:シャインブラウン



No.7204 アミューズ(パールオレンジ)

アミューズ
No.7201
~ 7204

対応製品

アコーデオンカーテン

アコーデオンカーテン
ワンタッチ

アコーデオンカーテン
メイト(オーダー品)

アコーデオンカーテン
メイト(規格品)

アコーデオンスクリーン

アコウォール

性能

防炎

ホルムアルデヒド不使用

オレフィン

防虫

スーパー防汚

防汚

抗菌

SEK制菌加工

VOC低減

オレフィン

アミューズは地球の環境に配慮したオレフィン素材を使用しています。

アミューズは燃焼時にダイオキシンなど有毒ガスの発生が少ない樹脂が主原料。安全性に優れ、地球に優しい素材として広く採用されています。

No.7201
ホワイト



No.7202
パールグリーン



No.7203
アイボリー

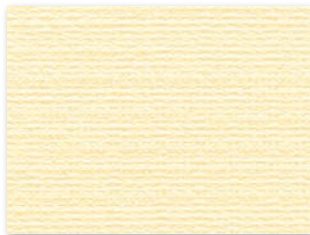

No.7204
パールオレンジ



部品色

アコーデオンカーテン

アイボリー

シャインブラウン

ソフトシルバー

*ご指定がない場合は
アイボリーになります。

アコーデオンスクリーン

ホワイト

ブロンズ

*ご指定がない場合は
ホワイトになります。

メディエ

No.7301~7305

ソシエ

No.7401~7404

レザー性能



レザー材質：塩化ビニル樹脂



細菌の増殖を抑制する制菌加工で、
医療・福祉施設、住宅などに安心して
お使いいただけます。

アコーディオンカーテンワンタッチ No.7301 メディエ (ピンク) 部品色:アイボリー

メディエ

No.7301
ピンク



No.7302
オレンジ



No.7303
イエロー



No.7304
グリーン



No.7305
ブルー



ソシエ

No.7401
ホワイト

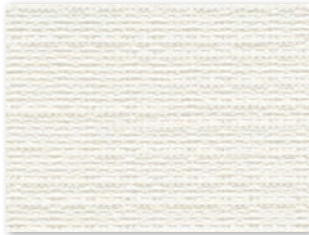

No.7402
グレージュ



No.7403
ベージュ



No.7404
ブラウン



SEK



制菌加工

メディエ・ソシエはSEKマーク
(制菌加工：特定用途)を取得
しています。

製品の素材上の菌の増殖を抑制する
制菌加工を施し、SEKマーク(制菌加工：
特定用途)を取得しています。
医療機関・介護施設および行政機関な
どが必要と認めて指定する場所への
使用に限定されています。その他の場所
にはご使用になれません。



制菌加工

メディエ・ソシエはSEKマーク
(制菌加工：一般用途)を取得
しています。

製品の素材上の菌の増殖を抑制する
制菌加工を施し、SEKマーク(制菌加工：
一般用途)を取得しています。
幼稚園・保育園などの免疫力が低い方
が出入りする場所や学校、公共機関など
の不特定多数の方が出入りする場所
におすすです。

ご注文の際には、製品に付与するSEKマークの
指定が必要です。

メディエ
No.7301
～7305

ソシエ
No.7401
～7404

対応製品

アコーデオンカーテン

アコーデオンカーテン
ワンタッチ

アコーデオンカーテン
メイト(オーダー品)

アコーデオンカーテン
メイト(規格品)

アコーデオンスクリーン

アコウォール

性能

防炎

ホルムアルデヒド不使用

オレフィン

防虫

スーパー防汚

防汚

抗菌

SEK制菌加工

VOC低減

部品色

アコーデオンカーテン
アコーデオンカーテンワンタッチ

アイボリー



シャインブラウン



ソフトシルバー

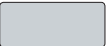

*ご指定がない場合は
アイボリーになります。

アコーデオンスクリーン

ホワイト

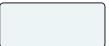

ブロンズ



*ご指定がない場合は
ホワイトになります。

ディーン

No.391~392

レザー性能



レザー材質：塩化ビニル樹脂



砂のような質感が魅力。
素材の質感を大切にしたいインテリアにおすすめです。

No.392 ディーン(アイボリー) 部品色:ブロンズ

ディーン

No.391
~ 392

No.391

ホワイト

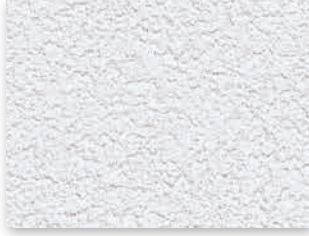

No.392

アイボリー

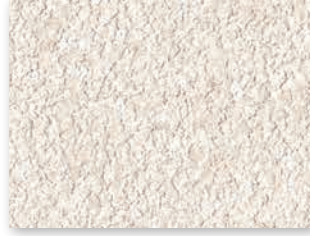

対応製品

アコーデオンカーテン

アコーデオンカーテン
ワンタッチ

アコーデオンカーテン
メイト (オーダー品)

アコーデオンカーテン
メイト (規格品)

アコーデオンスクリーン

アコウォール

性能

防炎

ホルムアルデヒド不使用

オレフィン

防虫

スーパー防汚

防汚

抗菌

SEK制菌加工

VOC低減

部品色

アコーデオンカーテンメイト
アコーデオンスクリーン

ホワイト

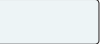

ブロンズ



*ご指定がない場合は
ホワイトになります。



No.391 ディーン(ホワイト) 部品色:ホワイト

コパン

No.301~305

レザー性能



レザー材質：塩化ビニル樹脂



気分に合わせて洋服を着替えるように、
カジュアルに楽しく選べる5つのカラーが揃いました。

No.304 コパン(グリーン) 部品色:ホワイト

No.301
ピンク

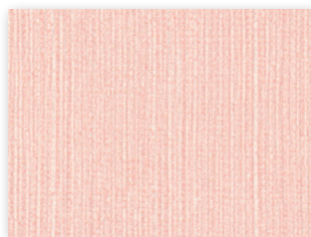

No.302
オレンジ



No.303
イエロー



No.304
グリーン



No.305
ブルー

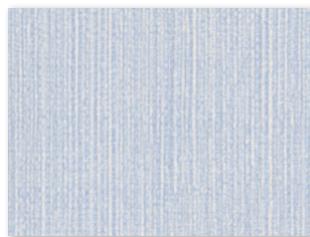

コパン

No.301
~ 305

対応製品

アコーデオンカーテン

アコーデオンカーテン
ワンタッチ

アコーデオンカーテン
メイト (オーダー品)

アコーデオンカーテン
メイト (規格品)

アコーデオンスクリーン

アコウォール

性能

防炎

ホルムアルデヒド不使用

オレフィン

防虫

スーパー防汚

防汚

抗菌

SEK制菌加工

VOC低減

部品色

アコーデオンカーテンメイト
アコーデオンスクリーン

ホワイト



ブロンズ



*ご指定がない場合は
ホワイトになります。



No.301 コパン(ピンク) 部品色:ホワイト

サーフ

No.306~308

レザー性能



レザー材質：塩化ビニル樹脂



シンプルでも遊び心のある、洒落た北欧風のデザイン。
軽快なカラーもお気に入りのインテリアを引き立てます。

No.308 サーフ(グリーン) 部品色:ホワイト



No.308 サーフ(グリーン)

対応製品

アコーディオンカーテン

アコーディオンカーテン
ワンタッチ

アコーディオンカーテン
メイト(オーダー品)

アコーディオンカーテン
メイト(規格品)

アコーディオンスクリーン

アコウォール

性能

防炎

ホルムアルデヒド不使用

オレフィン

防虫

スーパー防汚

防汚

抗菌

SEK抗菌加工

VOC低減

部品色

アコーディオンカーテンメイト
アコーディオンスクリーン

ホワイト

ブロンズ

*ご指定がない場合は
ホワイトになります。

No.306
ラベンダー



No.307
オレンジ



No.308
グリーン

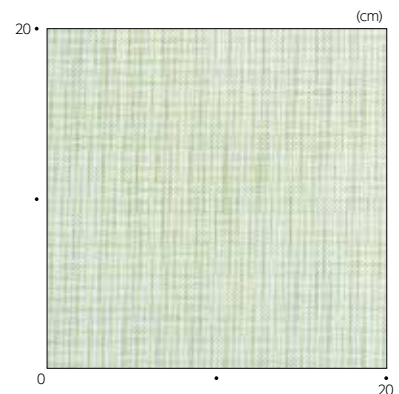

クリエ

No.309~310

レザー性能



レザー材質：塩化ビニル樹脂

クリエ
No.309
~310

No.309

ローズ



No.310

ブルー



対応製品

アコーデオンカーテン

アコーデオンカーテン
ワンタッチ

アコーデオンカーテン
メイト(オーダー品)

アコーデオンカーテン
メイト(規格品)

アコーデオンスクリーン

アコウォール

性能

防炎

ホルムアルデヒド不使用

オレフィン

防虫

スーパー防汚

防汚

抗菌

SEK抗菌加工

VOC低減

部品色

アコーデオンカーテンメイト
アコーデオンスクリーン

ホワイト



ブロンズ



*ご指定がない場合は
ホワイトになります。

ざっくりと、温かみのある、織物のようなテクスチャー。
ファブリックの優しさに触れる、大人の安らぎ空間におすすめです。



No.309 クリエ(ローズ) 部品色:ホワイト

ラルゴ / スワン

No.311~312 / No.313

レザー性能



レザー材質：塩化ビニル樹脂

ラルゴ
No.311
~ 312

スワン
No.313



かすれ感のあるスクエア模様で、色使いもシック。上品なイメージで、リビングにも和室にもきれいに調和します。

No.312 ラルゴ(グレー) 部品色:ホワイト

対応製品

アコーディオンカーテン

アコーディオンカーテン
ワンタッチ

アコーディオンカーテン
メイト(オーダー品)

アコーディオンカーテン
メイト(規格品)※

アコーディオンスクリーン

アコウォール

性能

防炎

ホルムアルデヒド不使用

オレフィン

防虫

スーパー防汚

防汚

抗菌

SEK抗菌加工

VOC低減

部品色

アコーディオンカーテンメイト
アコーディオンスクリーン

ホワイト



ブロンズ



*ご指定がない場合は
ホワイトになります。

ラルゴ

※アコーディオンカーテンメイト(規格品)には対応しません。

No.311
ベージュ



No.312
グレー



スワン

No.313



ドナウ / パストライト

No.316~317

No.318~319

レザー性能



レザー材質：塩化ビニル樹脂



場所を選ばないベーシックなレザーです。
ハンガーパイプで閉塞感を軽減。風通しもよく、さらに明るく開放的に。

No.318 パストライト(アイボリー) 部品色:ホワイト

ドナウ
No.316
~317

パストライト
No.318
~319

ドナウ

No.316
ベージュ



No.317
グレー



対応製品

アコーディオンカーテン

アコーディオンカーテン
ワンタッチ

アコーディオンカーテン
メイト(オーダー品)

アコーディオンカーテン
メイト(規格品)※

アコーディオンスクリーン

アコウォール

性能

防炎

ホルムアルデヒド不使用

オレフィン

防虫

スーパー防汚

防汚

抗菌

SEK抗菌加工

VOC低減

パストライト

※アコーディオンカーテンメイト(規格品)には対応しません。

No.318
アイボリー



No.319
ライトベージュ



部品色

アコーディオンカーテンメイト
アコーディオンスクリーン

ホワイト



ブロンズ



※ご指定がない場合は
ホワイトになります。

ユラギ

No.322~323

レザー性能



レザー材質：塩化ビニル樹脂

ユラギ
No.322
~323

情緒ある日本の文様を、新感覚でアレンジ。
モダン・和モダンの空間で、深みと静けさを演出します。

対応製品

アコーディオンカーテン

アコーディオンカーテン
ワンタッチ

アコーディオンカーテン
メイト (オーダー品)

アコーディオンカーテン
メイト (規格品)

アコーディオンスクリーン

アコウォール

性能

防炎

ホルムアルデヒド不使用

オレフィン

防虫

スーパー防汚

防汚

抗菌

SEK抗菌加工

VOC低減



No.323 ユラギ(グリーン) 部品色:ブロンズ

部品色

アコーディオンカーテンメイト
アコーディオンスクリーン

ホワイト

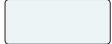

ブロンズ



*ご指定がない場合は
ホワイトになります。

No.322
ブラウン



No.323
グリーン

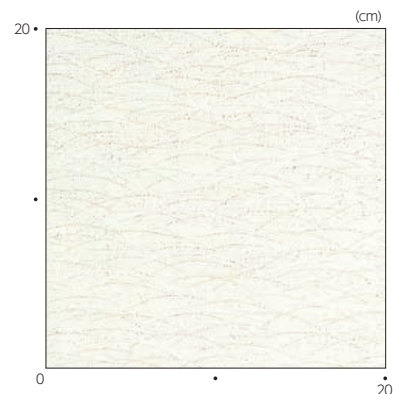

アプト

No.324~326

レザー性能



レザー材質：塩化ビニル樹脂

アプト

No.324
~ 326

No.324
ベージュ



No.325
アイボリー



No.326
グリーン



対応製品

アコーディオンカーテン

アコーディオンカーテン
ワンタッチ

アコーディオンカーテン
メイト(オーダー品)

アコーディオンカーテン
メイト(規格品)

アコーディオンスクリーン

アコウォール

性能

防炎

ホルムアルデヒド不使用

オレフィン

防虫

スーパー防汚

防汚

抗菌

SEK制菌加工

VOC低減

部品色

アコーディオンカーテンメイト
アコーディオンスクリーン

ホワイト

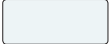

ブロンズ



*ご指定がない場合は
ホワイトになります。



見るからに温かく、しっかりとしたテクスチャーが特長。
ふんわりとした定番カラーは、コーディネートも自在です。

No.324 アプト(ベージュ) 部品色:ブロンズ

ピッコロ

No.329~330

レザー性能



レザー材質：塩化ビニル樹脂



No.329 ピッコロ(ブルー) 部品色:ホワイト

宝石のような
キャンディーをちりばめて。
楽しさと遊び心を軽快に
アレンジしました。

No.329

ブルー



No.330

ピンク

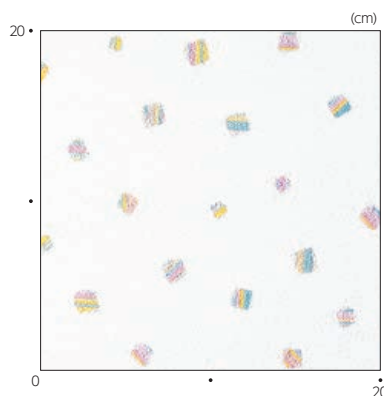
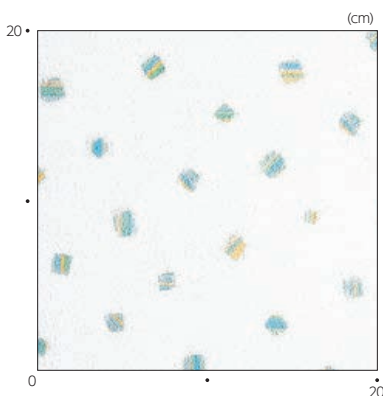

ピッコロ
No.329
~330

対応製品

アコーディオンカーテン

アコーディオンカーテン
ワンタッチ

アコーディオンカーテン
メイト (オーダー品)

アコーディオンカーテン
メイト (規格品)

アコーディオンスクリーン

アコウォール

性能

防炎

ホルムアルデヒド不使用

オレフィン

防虫

スーパー防汚

防汚

抗菌

SEK抗菌加工

VOC低減

部品色

アコーディオンカーテンメイト
アコーディオンスクリーン

ホワイト

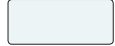

ブロンズ



*ご指定がない場合は
ホワイトになります。

ポプリ

No.333~334

レザー性能



レザー材質：塩化ビニル樹脂

ポプリ

No.333
~334

可憐で小さな花模様が、シンプルな暮らしとインテリアを、ほのかなスイートで彩ります。



No.334 ポプリ(フローラルピンク) 部品色:ホワイト

No.333

フローラルオレンジ



No.334

フローラルピンク



対応製品

アコーデオンカーテン

アコーデオンカーテン
ワンタッチ

アコーデオンカーテン
メイト(オーダー品)

アコーデオンカーテン
メイト(規格品)

アコーデオンスクリーン

アコウォール

性能

防火

ホルムアルデヒド不使用

オレフィン

防虫

スーパー防汚

防汚

抗菌

SEK抗菌加工

VOC低減

部品色

アコーデオンカーテンメイト
アコーデオンスクリーン

ホワイト



ブロンズ



*ご指定がない場合は
ホワイトになります。

リーフ / カルデラ / パリティー / クリーク
No.335 / No.336 / No.337 / No.338

レザー性能



レザー材質：塩化ビニル樹脂

自分だけの趣味の部屋をアコーディオンカーテンメイトですっきりと。
多くの人に選ばれてきた定番のレザーです。



No.338 クリーク 部品色:ホワイト

リーフ

※アコーディオンカーテンメイト(規格品)には対応しません。

No.335

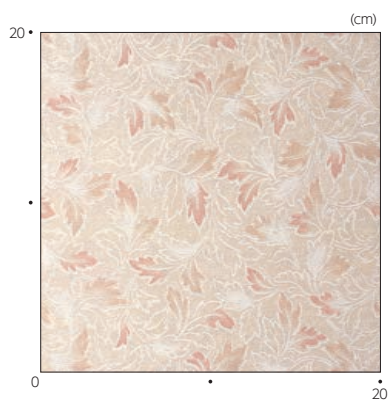

カルデラ

※アコーディオンカーテンメイト(規格品)には対応しません。

No.336

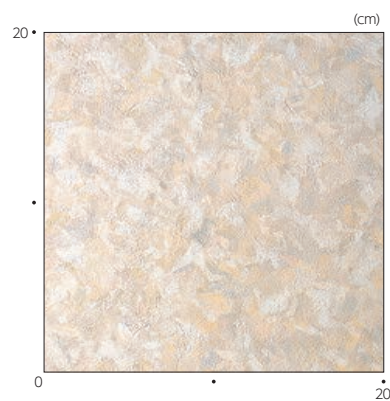

パリティィー

No.337



クリーク

※アコーディオンカーテンメイト(規格品)には対応しません。

No.338



リーフ
No.335

カルデラ
No.336

パリティィー
No.337

クリーク
No.338

対応製品

アコーディオンカーテン

アコーディオンカーテン
ワンタッチ

アコーディオンカーテン
メイト(オーダー品)

アコーディオンカーテン
メイト(規格品)※

アコーディオンスクリーン

アコウォール

性能

防炎

ホルムアルデヒド不使用

オレフィン

防虫

スーパー防汚

防汚

抗菌

SEK制菌加工

VOC低減

部品色

アコーディオンカーテンメイト
アコーディオンスクリーン

ホワイト

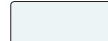

ブロンズ



※ご指定がない場合は
ホワイトになります。

ステップ

No.501~502

レザー性能



レザー材質: オレフィン

ステップ
No.501
~502

No.501
アイボリー



No.502
ベージュ



対応製品

アコーディオンカーテン

アコーディオンカーテン
ワンタッチ

アコーディオンカーテン
メイト (オーダー品)

アコーディオンカーテン
メイト (規格品)

アコーディオンスクリーン

アコウォール

オレフィン

ステップは地球の環境に配慮したオレフィン素材を使用しています。

ステップは燃焼時にダイオキシンなど有毒ガスの発生が少ない樹脂が主原料。安全性に優れ、地球に優しい素材として広く採用されています。

性能

防火

ホルムアルデヒド不使用

オレフィン

防虫

スーパー防汚

防汚

抗菌

SEK抗菌加工

VOC低減

部品色

アコーディオンカーテンメイト
アコーディオンスクリーン

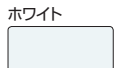

*ご指定がない場合は
ホワイトになります。



環境に配慮したオレフィン素材を採用。光沢を抑えたしっとりとした質感とナチュラルなアースカラーで空間を穏やかに彩ります。

No.502 ステップ(ベージュ) 部品色:ブロンズ

アコウォール

AW-51~56

材質：木粉入り硬質塩ビ形材



AW-51 ライト

AW-51

ライト

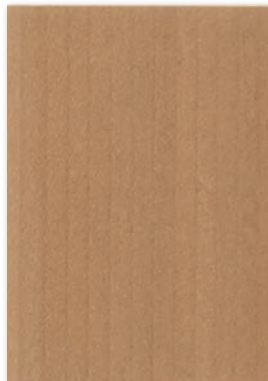

AW-52

ブラウン



対応製品

アコーデオンカーテン

アコーデオンカーテン
ワンタッチ

アコーデオンカーテン
メイト (オーダー品)

アコーデオンカーテン
メイト (規格品)

アコーデオンスクリーン

アコウォール

AW-53

ミディアム



AW-54

ダーク



AW-52 ブラウン

AW-55

ホワイト



AW-56

グレー



部品色

*部品色はパネルカラー
によって異なります。
詳しくは66ページを
ご覧ください。

アコウォールの表面材には、木質感と自然の風合いを出すために木粉を使用しています。

ACCORDION CURTAIN
ACCOWALL



TACHIKAWA CORPORATION www.blind.co.jp

立川ブラインド工業株式会社
東京都港区三田3丁目1番12号
〒108-8334

03-5484-6100 phone
03-5484-6200 fax

掲載の価格には消費税は含まれません